

246. 2 H. wrot.

# Dziennik ustaw państwa

dla

królestw i krajów

w Radzie państwa reprezentowanych.

---

Rok 1903.

---

We Wiedniu.

Z cesarsko-królewskiej drukarni nadwornej i rządowej.

1903.

Psychic and mental

Journal of the

Psychological Association

Vol. 11

1904

11

## Pierwszy Skorowidz.

## Spis chronologiczny

ustaw i rozporządzeń w Dzienniku ustaw państwa w roku 1903 ogłoszonych.

Data ustawy, patentu lub rozporządzenia	T r e ś ć	Numer	Strona
<b>1902</b>			
5. marca	Umowa, dotycząca ustawodawstwa o cukrze . . . . .	25	37
19. lipca	Ustawa, dotycząca odpisania podatku gruntowego z powodu strat w naturalnym przychodzie, klęskami elementarnymi wyrządzonych . . . . .	1	1
20. listopada	Traktat między monarchią austriacko-węgierską a państwem niemieckiem co do utworzenia połączenia kolejowego od Friedeberg n. Q. do Heinersdorf . . . . .	166	577
6. grudnia	Obwieszczenie Ministerstwa skarbu, dotyczące zniesienia stacyi cementniczej w Brodach . . . . .	2	2
20.	Obwieszczenie Ministerstw spraw wewnętrznych, wyznań i oświaty, skarbu i sprawiedliwości w sprawie zaprowadzonych w poszczególnych królestwach i krajach w Radzie państwa reprezentowanych opłat na szkoły względnie w sprawie jakichkolwiek innych opłat ustawowych na zakłady publiczne od nieruchomości spadkowych, należących do spuścizny, z którą według powszechnych prawideł o własności sądów postępowańie spadkowe odbywać się ma w innym z królestw i krajów w Radzie państwa reprezentowanych . . . . .	34	105
22.	Rozporządzenie Ministra wyznań i oświaty i Ministra skarbu, zmieniające § 3. rozporządzenia z dnia 13. lutego 1902, Dz. u. p. Nr. 35, dotyczącego poborów i przepisów pensyjnych systemizowanego ciała nauczycielskiego w rzymsko-katolickich i grecko-katolickich teologicznych seminariach dyccezyalnych oraz w centralnych teologicznych seminariach w Gorycy i Zadarze . . . . .	3	2
24.	Obwieszczenie Ministerstwa obrony krajowej, którem się ogłasza zrównanie handlowego oddziału c. k. akademii handlowej i nautycznej w Tryjeście, co do wykazania naukowego uzdolnienia wymaganego do ochotniczej służby jednorocznej, z ośmioklasowymi publicznymi lub prawem publiczności uposażonymi średnimi szkołami . . . . .	39	111
26.	Ustawa, dotycząca sprzedaży starego domu więziennego przy sądzie obwodowym w Ołomuńcu . . . . .	7	11
26.	Ustawa, dotycząca pozbycia skarbowych gruntów we Valle del Ponte w Poli w drodze zamiany . . . . .	8	11
26.	Ustawa, dotycząca sprzedaży „Neugebäude“, budynku rządowego, we Wiedniu . . . . .	9	12

Data ustawy, patentu lub rozporządzenia	T r e ś ć	Numer	Strona
<b>1902</b>			
29. grudnia	Rozporządzenie Ministerstwa sprawiedliwości, dotyczące przyłączenia gminy Frastanz do okręgu powiatowego sądu we Feldkirch . . . . .	4	2
29. „	Obwieszczenie Ministerstwa obrony krajowej, którem się ogłasza wpis c. k. akademii handlowej we Lwowie do wykazu swojskich zakładów naukowych zrównanych pod względem ochotniczej służby jednorocznej z gimnazjami i szkołami realnymi . . . . .	40	112
31. „	Rozporządzenie całego Ministerstwa o umocowaniu c. i k. konsulatu w Tientsinie do pełnego sprawowania władzy sędziowskiej równorzędnie z c. i k. sądem konsularnym w Shangaju, jakoteż o zasadach prawnych, które te sądy konsularne stosować winny . . . . .	5	2
<b>1903</b>			
4. stycznia	Ustawa, zawierająca niektóre zmieniające i uzupełniające przepisy do ustawy z dnia 1. kwietnia 1875, Dz. u. p. Nr. 67 o organizacyi giełd . . . . .	10	13
6. „	Obwieszczenie Ministerstw skarbu i handlu, dotyczące rozszerzenia uprawnień ekspozytury cłowej w Schwaderbach co do wymiaru cła . . . . .	19	33
7. „	Rozporządzenie Ministerstw skarbu i spraw wewnętrznych w porozumieniu z Ministerstwami sprawiedliwości, handlu kolei żelaznych i rolnictwa, dotyczące przywilejów budowli mieszczących zdrowe i tanie mieszkania dla robotników . . . . .	6	3
8. „	Obwieszczenie Ministerstw skarbu i handlu, dotyczące rozszerzenia uprawnień pobocznej komory cłowej II. klasy w Schönbach co do wymiaru cła . . . . .	20	33
9. „	Piąty dodatek uzupełniający przepis wykonawczy do II. rozdziału ustawy z dnia 25. października 1896, Dz. u. p. Nr. 220, dotyczącej bezpośrednich podatków osobistych . . . . .	13	23
10. „	Rozporządzenie Ministerstwa sprawiedliwości, dotyczące ustanowienia predażni sądowej we Lwowie . . . . .	11	17
13. „	Rozporządzenie Ministerstw spraw wewnętrznych, handlu i skarbu, znoszące zakazy przywozu i przewozu niektórych towarów i przedmiotów z Konstantynopola, względnie z miasta i portowego okręgu Odessy, wydane w skutek wystąpienia dżumy rozporządzeniami ministeryalnemi z dnia 3. sierpnia 1901, Dz. u. p. Nr. 118 i z dnia 7. października 1902, Dz. u. p. Nr. 192 . . . . .	12	21
13. „	Obwieszczenie Ministerstwa skarbu, dotyczące utworzenia urzędu podatkowego i depozytów sądowych w Pogorzelicach na Morawach . . . . .	14	23
14. „	Ustawa, zawierająca udzielenie opustów podatkowych i należnościowych dla głęboko-źródłowych wodociągów, służących do zaopatrzenia miejscowości od Felixdorf do Mauer pod Wiedniem w wodę do picia i do innych potrzeb . . . . .	21	33
15. „	Obwieszczenie Ministerstw rolnictwa, spraw wewnętrznych i sprawiedliwości, dotyczące zniesienia c. k. chemiczno-fizyologicznej stacyi doświadczalnej dla uprawy wina i owoców w Klosterneuburg . . . . .	22	34
16. „	Obwieszczenie Ministerstwa handlu, dotyczące stanowczej aprobaty elektromierzy typów VIIIe, LV i LVI oraz prowizorycznej aprobaty typów LX i LXI dla cechowniczo-urzędowego uwierzytelniania . . . . .	15	24
17. „	Rozporządzenie Ministerstwa sprawiedliwości, dotyczące przyłączenia gminy Vnače z miejscowością Ves Jindřichova oraz gminy Kienhaid do okręgu powiatowego sądu w Sebastiansberg w Czechach . . . . .	16	25

Data ustawy, patentu lub rozporządzenia	T r e ś ć	Numer	Strona
<b>1903</b>			
<b>17. stycznia</b>	Obwieszczenie Ministerstwa skarbu, dotyczące zmiany w spisie okręgów szacunkowych dla podatku osobisto-dochodowego, ogłoszonym obwieszczeniem z dnia 4. października 1897, Dz. u. p. Nr. 233 . . . . .	17	25
20. „	Dokument koncesyjny na kolej lokalną z Lambach do Vorchdorf . . . . .	18	27
21. „	Traktat zawarty pomiędzy Austro-Węgrami a Saksonią w celu zapobieżenia podwójnym opodatkowaniom, które mogłyby wyniknąć ze stosowania ustaw podatkowych, obowiązujących w królestwach i krajach w Radzie państwa reprezentowanych, względnie w królestwie saskiem . . . . .	123	381
23. „	Obwieszczenie Ministerstwa skarbu, dotyczące upoważnienia c. k. pomocniczej komory cłowej I. klasy w Seidenberg do postępowania wywozowego z palonymi płynami wysokowymi . . . . .	35	105
29. „	Obwieszczenie Ministerstwa obrony krajowej, którym się ogłasza zaliczenie wyższej szkoły zawodowej dla elektrotechniki przy c. k. technologicznem muzeum przemysłowem we Wiedniu, pod względem wykazania naukowego uzdolnienia do ochotniczej służby jednorocznej, do rzędu ośmioklasowych publicznych, względnie prawem publiczności uposażonych szkół średnich . . . . .	54	117
30. „	Ustawa, zawierająca zmianę ustawy z dnia 23. grudnia 1896, Dz. u. p. Nr. 237, dotyczącej wydawania soli bydłowej po niższej cenie . . . . .	23	34
30. „	Rozporządzenie Ministerstwa skarbu, dotyczące wykonania ustawy z dnia 23. grudnia 1896, Dz. u. p. Nr. 237, o wydawaniu soli bydłowej po niższej cenie, zmienionej ustawą z dnia 30. stycznia 1903, Dz. u. p. Nr. 203 . . . . .	24	35
31. „	Ustawa, zawierająca niektóre zmiany i uzupełnienia przepisów dotyczących opodatkowania cukru . . . . .	26	51
31. „	Ustawa, dotycząca unormowania indywidualnego rozdziału kontyngentu cukrowego . . . . .	27	53
2. lutego	Rozporządzenie Ministerstwa kolei żelaznych, obejmujące postanowienia wykonawcze do ustawy z dnia 28. lipca 1902, Dz. u. p. Nr. 156, dotyczącej unormowania stosunku służbowego robotników, zatrudnionych przy budowach przez koleje żelazne we własnym zarządzie wykonywanych tudzież w kolejowych zakładach pomocniczych . . . . .	28	57
3. „	Rozporządzenie Ministerstwa rolnictwa o egzaminach rządowych dla leśników, jakoteż dla pomocników w służbie leśnej ochronnej i technicznej . . . . .	30	67
3. „	Rozporządzenie Ministerstwa rolnictwa o zmianie rozporządzenia z dnia 14. czerwca 1889, Dz. u. p. Nr. 100, dotyczącego egzaminu dla służby łowieckiej i ochrony polowań . . . . .	31	95
3. „	Obwieszczenie Ministerstwa skarbu, zawierające upoważnienie głównych komor cłowych we Feldkirch i St. Margarethen do udzielania uwolnień cłowych ruchomościom przewożonym przy przesiedlaniu się . . . . .	36	106
3. „	Obwieszczenie Ministerstw skarbu i handlu, zawierające rozszerzenie prawa wymiaru cła pobocznej komory cłowej I. klasy przed Grottau . . . . .	51	115
7. „	Obwieszczenie Ministerstwa skarbu, zawierające upoważnienie głównej komory cłowej I. klasy w Trydencie do udzielania uwolnień cłowych ruchomościom przewożonym przy przesiedlaniu się . . . . .	52	115

Data ustawy, patentu lub rozporządzenia	T r e ś ć	Numer	Strona
<b>1903</b>			
7. Intego	Obwieszczenie Ministerstw skarbu i handlu, dotyczące przemiany pomocniczych komor II. klasy w Nowalii, Rogoźnicy, S. Giovanni i Lagoście, które dotąd pełniły także służbę portową i morską sanitarną, na ekspozytury cłowe z tą samą służbą . . . . .	55	117
9.	Dokument koncesyjny na kolej lokalną z Zwickau do Gabeli . . . . .	32	97
9.	Dokument koncesyjny na kolej lokalną Nixdorf do granicy państwa pod Nieder-Einsiedel . . . . .	33	101
13.	Rozporządzenie Ministerstw spraw wewnętrznych i skarbu, którem w wykonaniu ustawy z dnia 8. lipca 1902, Dz. u. p. Nr. 144, zawierającej przywileje dla budowli ze zdrowemi i taniemi mieszkaniami dla robotników, ustanawia się maksymalną stopę procentową dla oprocentowania takich budowli na Bukowinie . . . . .	41	112
13.	Rozporządzenie Ministerstw spraw wewnętrznych i skarbu, którem w wykonaniu ustawy z dnia 8. lipca 1902, Dz. u. p. Nr. 144, zawierającej przywileje dla budowli ze zdrowemi i taniemi mieszkaniami dla robotników, ustanawia się maksymalną stopę procentową dla oprocentowania takich budowli w Istrii . . . . .	42	112
13.	Rozporządzenie Ministerstw spraw wewnętrznych i skarbu, którem w wykonaniu ustawy z dnia 8. lipca 1902, Dz. u. p. Nr. 144, zawierającej przywileje dla budowli ze zdrowemi i taniemi mieszkaniami dla robotników, ustanawia się maksymalną stopę procentową dla oprocentowania takich budowli w Karyntyi . . . . .	43	112
13.	Rozporządzenie Ministerstw spraw wewnętrznych i skarbu, którem w wykonaniu ustawy z dnia 8. lipca 1902, Dz. u. p. Nr. 144, zawierającej przywileje dla budowli ze zdrowemi i taniemi mieszkaniami dla robotników, ustanawia się maksymalną stopę procentową dla oprocentowania takich budowli w Austrii powyżej Anizy . . . . .	44	113
13.	Rozporządzenie Ministerstw spraw wewnętrznych i skarbu, którem w wykonaniu ustawy z dnia 8. lipca 1902, Dz. u. p. Nr. 144, zawierającej przywileje dla budowli ze zdrowemi i taniemi mieszkaniami dla robotników, ustanawia się maksymalną stopę procentową dla oprocentowania takich budowli w Austrii poniżej Anizy . . . . .	45	113
13.	Rozporządzenie Ministerstw spraw wewnętrznych i skarbu, którem w wykonaniu ustawy z dnia 8. lipca 1902, Dz. u. p. Nr. 144, zawierającej przywileje dla budowli ze zdrowemi i taniemi mieszkaniami dla robotników, ustanawia się maksymalną stopę procentową dla oprocentowania takich budowli w Saleburgu . . . . .	46	113
13.	Rozporządzenie Ministerstw spraw wewnętrznych i skarbu, którem w wykonaniu ustawy z dnia 8. lipca 1902, Dz. u. p. Nr. 144, zawierającej przywileje dla budowli ze zdrowemi i taniemi mieszkaniami dla robotników, ustanawia się maksymalną stopę procentową dla oprocentowania takich budowli na Śląsku . . . . .	47	113
13.	Rozporządzenie Ministerstw spraw wewnętrznych i skarbu, którem w wykonaniu ustawy z dnia 8. lipca 1902, Dz. u. p. Nr. 144, zawierającej przywileje dla budowli ze zdrowemi i taniemi mieszkaniami dla robotników, ustanawia się maksymalną stopę procentową dla oprocentowania takich budowli w Styrii . . . . .	48	114
13.	Rozporządzenie Ministerstw spraw wewnętrznych i skarbu, którem w wykonaniu ustawy z dnia 8. lipca 1902, Dz. u. p. Nr. 144, zawierającej przywileje dla budowli ze zdrowemi i taniemi mieszkaniami dla robotników, ustanawia się maksymalną stopę procentową dla oprocentowania takich budowli w Tryeście . . . . .	49	114

Data ustawy, patentu lub rozporządzenia	T r e ś ć	Numer	Strona
<b>1903</b>			
13. lutego	Rozporządzenie Ministerstw spraw wewnętrznych i skarbu, którem w wykonaniu ustawy z dnia 8. lipca 1902, Dz. u. p. Nr. 144, zawierającej przywileje dla budowli ze zdrowemi i tanimi mieszkaniami dla robotników, ustanawia się maksymalną stopę procentową dla oprocentowania takich budowli we Vorarlbergu . . . . .	50	114
16. „	Ustawa, dotycząca konwersji obligacji jednolitego długu państwa . . . . .	37	107
17. „	Rozporządzenie Ministra kolei żelaznych, zawierające zmianę i uzupełnienie niektórych postanowień Regulaminu ruchu dla kolei żelaznych w królestwach i krajach w Radzie państwa reprezentowanych, wprowadzonego w życie rozporządzeniem z dnia 10. grudnia 1892, Dz. u. p. Nr. 207, z mocą obowiązującą od dnia 1. stycznia 1893 . . . . .	29	65
18. „	Obwieszczenie c. k. Ministra skarbu, dotyczące konwersji obligacji jednolitego długu państwa . . . . .	38	108
25. „	Obwieszczenie Ministerstwa skarbu, dotyczące upoważnienia komory głównej I. klasy w Boguminie do udzielania uwolnień od cła ruchomościom przy przesiedlaniu się przewożonym . . . . .	56	118
26. „	Ustawa, oznaczająca kontyngenty rekrutów potrzebne do utrzymania wojska, marynarki wojennej i obrony krajowej na rok 1903 oraz zezwalająca na ich pobór . . . . .	53	115
27. „	Obwieszczenie Ministerstwa skarbu, dotyczące zniesienia ekspozytury głównej komory cłowej w Bernie na dworcu kolejowym . . . . .	57	118
1. marca	Rozporządzenie Ministerstwa sprawiedliwości w porozumieniu z Ministerstwami spraw wewnętrznych, handlu i skarbu, dotyczące podwyższenia wynagrodzenia, pobieranego przez asesorów i ich zastępców w sądzie przemysłowym w Bernie i przez asesorów instancyi odwoławczej . . . . .	58	118
4. „	Obwieszczenie Ministerstwa skarbu, dotyczące postępowania cłowego delegowanych organów głównej komory cłowej w Libercu z towarami, przywożonymi na towarowy dworzec kolei Uście-Cieplice w Libercu . . . . .	64	123
6. „	Rozporządzenie Ministerstwa skarbu, dotyczące bonifikacji podatku od mięsa (bitego bydła), dostarczanego z niezamkniętych obszarów do miejscowości, zaliczonej do zamkniętych pod względem poboru podatków spożywczych . . . . .	59	119
7. „	Rozporządzenie Ministra wyznań i oświaty, zawierające zmianę rozporządzenia ministeryalnego z dnia 8. maja 1872, Dz. u. p. Nr. 68, dotyczącego powiatowych i krajowych konferencji nauczycieli ludowych . . . . .	65	123
9. „	Ustawa, dotycząca ustalenia godzin dla wnoszenia protestów wekslowych . . . . .	60	119
9. „	Rozporządzenie Ministerstwa rolnictwa, tyczące się obrotu winorośli z korzeniami i sz. zepów winogradowych w Czechach . . . . .	61	120
13. „	Rozporządzenie Ministrów spraw wewnętrznych, handlu i rolnictwa, zawierające zmianę §u 96. regulaminu targowego dla wiedeńskiego centralnego targu na bydło w St. Marx, objętego rozporządzeniem ministeryalnym z dnia 1. sierpnia 1902. Dz. u. p. Nr. 166 . . . . .	62	120
15. „	Obwieszczenie Ministerstwa kolei żelaznych, dotyczące przedłużenia terminu do ukończenia budowy kolei lokalnej z Waidhofen nad Tają do Zlabings . . . . .	66	124

Data ustawy, patentu lub rozporządzenia	T r e ś ć	Numer	Strona
<b>1903</b>			
16. marca	Rozporządzenie Ministerstwa sprawiedliwości w porozumieniu z Ministerstwem handlu, dotyczące ustalenia godzin dla wnoszenia protestów wekslowych w c. k. stołecznem i rezydencyjnym mieście Wiedniu . . . . .	63	121
19. "	Rozporządzenie Ministerstw skarbu i spraw wewnętrznych, którem, wykonując ustawę z dnia 8. lipca 1902, Dz. u. p. Nr. 144, wydaje się przepisy o wymiarze dochodu rocznego mieszkańców domów robotniczych w Lincu i Urfahr . . . . .	67	124
19. "	Rozporządzenie Ministerstw skarbu i spraw wewnętrznych, którem, wykonując ustawę z dnia 8. lipca 1902, Dz. u. p. Nr. 144, wydaje się przepisy o wymiarze rocznego dochodu mieszkańców domów robotniczych w Polskiej Ostrawie, Karwinie i okolicy . . . . .	68	124
19. "	Rozporządzenie Ministerstw skarbu i spraw wewnętrznych, którem, wykonując ustawę z dnia 8. lipca 1902, Dz. u. p. Nr. 144, wydaje się przepisy o wymiarze rocznego dochodu mieszkańców domów robotniczych w Tryjeście i okolicy . . . . .	69	124
21. "	Rozporządzenie Ministerstwa handlu, dotyczące drukowania znaczków pocztowych . . . . .	70	125
21. "	Obwieszczenie Ministerstwa handlu, dotyczące dopuszczenia wodomierzy typów III a, XV a, XVII a, XXXV a i XXXVI do urzędowego uwierzytelniania . . . . .	98	233
23. "	Rozporządzenie Ministerstwa skarbu, dotyczące uwolnienia cukru krochmalowego, używanego do celów przemysłowych w przemyśle tkackim, skórniczym i papierowym, od podatku . . . . .	75	137
24. "	Obwieszczenie Ministerstwu handlu, zawierające odwołanie prowizorycznego dopuszczenia elektromierzy typu XXVII oraz stanowcze dopuszczenie nowego typu elektromierzy z tem samem oznaczeniem, jako „Typ XXVII elektromierzy“, do cechowniczo-urzędowego sprawdzania . . . . .	99	241
25. "	Obwieszczenie c. k. Ministra skarbu, dotyczące wypłaty i przestemplowania obligacyi jednolitego długu państwa . . . . .	72	129
26. "	Rozporządzenie Ministerstwa sprawiedliwości w porozumieniu z Ministerstwami skarbu, handlu i rolnictwa, dotyczące zaprzysiężenia członków giełdowych sądów rozjemczych, powołanych do rozstrzygania sporów, wynikających z interesów towarowych . . . . .	71	127
26. "	Obwieszczenie Ministerstwa kolei żelaznych, dotyczące przedłużenia terminu do budowy kolei lokalnej Przeworsk—Bachórz (Dynów) . . . . .	76	144
27. "	Obwieszczenie Ministerstwa kolei żelaznych, podające spis szlaków kolei żelaznych, do których stosuje się umowa międzynarodowa z dnia 14. października 1890, Dz. u. p. Nr. 186 z r. 1882, tycząca się obrotu towarów na kolejach żelaznych . . . . .	83	159
28. "	Rozporządzenie Ministerstw spraw wewnętrznych, sprawiedliwości, handlu, kolei żelaznych i rolnictwa, dotyczące ochrony przed cholera ptasią i jej tępienia . . . . .	73	131
29. "	Rozporządzenie Ministerstwa skarbu w porozumieniu z wszystkiemi c. k. Ministerstwami i z c. k. Najwyższą Izbą obrachunkową, dotyczące korzystania z przyznanych urzędnikom i sługom państwowym zniżek en jazy podczas podróży służbowych i przesiedleń, stojących z niemi pod względem zwrotu kosztów na równi . . . . .	74	135



Data ustawy, patentu lub rozporządzenia	T r e ś ć	Numer	Strona
<b>1903</b>			
3. kwietnia	Patent cesarski, tyjący się zwołania sejmów Dolnej Austrii, Styryi i Karyntyi . . . . .	77	145
3.	Rozporządzenie Ministerstw rolnictwa, skarbu, handlu i sprawiedliwości, którem uchyla się przepisy (uzanse), obowiązujące na giełdach produktów rolnych co do warunków transakcyi i rozwikłania interesów giełdowych, oraz którem wydaje się zakaz interesów w zbożu i miewie zawieranych na zasadzie przepisów, obowiązujących co do handlu terminowego . . . . .	78	147
3.	Rozporządzenie Ministerstw rolnictwa, skarbu i handlu, dotyczące powoływania członków zarządu giełd produktów rolnych . . . . .	79	152
3.	Rozporządzenie Ministerstw rolnictwa, skarbu, handlu i sprawiedliwości, zawierające postanowienia przejściowe dla giełd produktów rolnych . . . . .	80	153
4.	Rozporządzenie Ministerstw spraw wewnętrznych i skarbu, którem — w wykonaniu ustawy z dnia 8. lipca 1902, Dz. u. p. Nr. 144, dotyczącej przywilejów budynków ze zdrowemi i tanimi mieszkaniami dla robotników — ustanawia się maksymalną stopę oprocentowania takich budynków w politycznym powiecie Frysztat na Szląsku . . . . .	81	155
4.	Rozporządzenie Ministerstw spraw wewnętrznych i skarbu, którem — w wykonaniu ustawy z dnia 8. lipca 1902, Dz. u. p. Nr. 144, dotyczącej przywilejów budynków ze zdrowemi i tanimi mieszkaniami dla robotników — ustanawia się maksymalną stopę oprocentowania takich budynków w Gorycyi i Gradysce . . . . .	82	157
8.	Rozporządzenie Ministra wyznań i oświaty, zawierające nowe przepisy w przedmiocie uzyskiwania doktoratu teologicznego na teologicznych wydziałach c. k. uniwersytetów we Wiedniu, Pradze, Gracu, Innsbruku, Krakowie i Lwowie, jakoteż na c. k. teologicznych wydziałach w Ołomuńcu i Salzburgu . . . . .	97	229
10.	Rozporządzenie Ministerstwa sprawiedliwości, dotyczące rozpoczęcia czynności sądu powiatowego w Perasto w Dalmacyi . . . . .	84	168
14.	Ustawa, dotycząca ochrony znaku i nazwy Czerwonego Krzyża . . . . .	85	169
14.	Ustawa, zawierająca upoważnienie używania zapisów długu dolno-austriackiej 18-milionowej pożyczki kolejowej do lokacyi kapitałów fundacyjnych, pupilarnych i tym podobnych . . . . .	86	170
14.	Ustawa, zawierająca upoważnienie używania zapisów długu pożyczki, którą zaciągnąć ma uksiężcone hrabstwo Gorycyi i Gradyski w wysokości miliona koron, do lokacyi kapitałów fundacyjnych, pupilarnych i tym podobnych . . . . .	87	171
14.	Rozporządzenie Ministra wyznań i oświaty, zawierające zmianę porządku egzaminów ścisłych na wydziałach medycznych, wydanego rozporządzeniem z dnia 21. grudnia 1899. Cz. u. p. Nr. 271 . . . . .	102	247
17.	Ustawa, zmieniająca ustawę z dnia 11. lutego 1893, Dz. u. p. Nr. 22, dotyczącą wywłaszczeń w celu uregulowania obrębu uzdrowotnienia królewskiego stołecznego miasta Pragi . . . . .	88	173
18.	Rozporządzenie Ministerstw spraw wewnętrznych i skarbu, którem w wykonaniu ustawy z dnia 8. lipca 1902 Dz. u. p. Nr. 144, o ulgach dla budynków ze zdrowemi i tanimi mieszkaniami robotniczeni ustanawia się maksymalną stopę dla oprocentowania takich budynków w Galicyi i Lodomerji z Krakowem . . . . .	89	175

Data ustawy, patentu lub rozporządzenia	T r e ś ć	Numer	Strona
<b>1903</b>			
20. kwietnia	Rozporządzenie Ministerstwa skarbu, zawierające częściową zmianę rozporządzeń Ministerstwa skarbu z dnia 20. grudnia 1885, Dz. u. p. Nr. 4 z r. 1886 i z dnia 6. lipca 1890, Dz. u. p. Nr. 144, a dotyczące modyfikacji w poborze podatku gruntowego, spowodowanych wystąpieniem mszycy winnej . . . . .	91	183
21. „	Ustawa o przedłużeniu czasowego uwolnienia od podatku czynszowego dla domów, które na obszarze gminy miasta Bielska ze względów publicznych sanitarnych lub komunikacyjnych będą przebudowane . . . . .	93	185
21. „	Ustawa o przedłużeniu czasowego uwolnienia od podatku czynszowego dla domów, które na obszarze gminy miasta Morawskiej Ostrawy w celach publicznych asanacji lub komunikacji będą przebudowane . . . . .	94	199
21. „	Ustawa o przedłużeniu czasowego uwolnienia od podatku czynszowego dla domów, które na obszarze gminy miasta Cieszyna ze względów publicznych sanitarnych lub komunikacyjnych będą przebudowane . . . . .	95	219
21. „	Ustawa, zmieniająca ustawę z dnia 11. lutego 1893, Dz. u. p. Nr. 23, dotyczącą uwolnienia nowych budowli i przebudów w obwodzie asanacyjnym królewskiego stołecznego miasta Pragi od podatku domowo-czynszowego . . . . .	96	227
22. „	Rozporządzenie Ministerstwa sprawiedliwości, dotyczące aktywowania sądu powiatowego w Stretto (Tijesno) w Dalmacji . . . . .	92	184
23. „	Rozporządzenie Ministra handlu w porozumieniu z Ministrami spraw wewnętrznych, sprawiedliwości, rolnictwa i kolei żelaznych, dotyczące ustalenia projektów oraz wyłączenia w celu wykonania dróg wodnych, które mają być wybudowane według ustawy z dnia 11. czerwca 1901, Dz. u. p. Nr. 66 . . . . .	90	177
28. „	Obwieszczenie Ministerstwa kolei żelaznych, dotyczące uchylecia 2. ustępu §u 13. Najwyższego Dokumentu koncesyjnego z dnia 25. czerwca 1870, Dz. u. p. Nr. 109, na uzupełniającą sieć c. k. uprz. austriackiej kolei północno-zachodniej . . . . .	100	246
29. „	Rozporządzenie Ministerstwa sprawiedliwości, według którego ustawa z dnia 1. kwietnia 1872, Dz. u. p. Nr. 43, dotycząca wykonywania kar w więzieniach w odosobnionem zamknięciu i ustanowienia komisji dla wykonywania kar, dla celkowych więzień sądu krajowego i powiatowego w Lublanie z dniem 1. czerwca 1903 obowiązywać zaczyna . . . . .	101	246
1. maja	Rozporządzenie Ministerstw sprawiedliwości i skarbu w porozumieniu z Najwyższą Izbą obrachunkową, normujące w okręgach cywilno-sądowych urzędów depozytowych we Wiedniu, Pradze, Gracu i Tryjeście postępowanie z przesyłkami wartościowymi, wpływającymi do sądu, dalej wprowadzające obrót przekazowy (czekowy) za pośrednictwem urzędu pocztowych kas oszczędności, oraz uzupełniające przepisy instrukcji dla urzędów depozytowych, dotyczące wydawania depozytów i peryodycznych sprawozdań z czynności kasowych . . . . .	104	253
1. „	Rozporządzenie Ministerstw sprawiedliwości i skarbu w porozumieniu z Najwyższą Izbą obrachunkową, dotyczące ustanowienia cywilno-sądowego Urzędu depozytowego w Bernie . . . . .	105	265
1. „	Rozporządzenie Ministerstw sprawiedliwości i skarbu w porozumieniu z Najwyższą Izbą obrachunkową, dotyczące składania cywilno-sądowych depozytów w gotówce i wnoszenia wkładek do kas sierocych za pośrednictwem przekazowego (czekowego i klirynkowego) obrotu pocztowej kasy oszczędności . . . . .	106	327

Data ustawy, patentu lub rozporządzenia	T r e ś ć	Numer	Strona
<b>1903</b>			
2. maja	Obwieszczenie Ministerstwa skarbu, dotyczące przeniesienia siedziby urzędu podatkowego w Risanu w Dalmacji . . . . .	103	252
9. „	Obwieszczenie Ministerstwa kolei żelaznych, dotyczące koncesyi na odnogę kolejową odgałęziającą się od wąskotorowej malej kolei parowej z Berun do Koněprusu, do ładowni „cisařský lom“ . . . . .	107	329
10. „	Rozporządzenie Ministerstw handlu, spraw wewnętrznych, skarbu i sprawiedliwości, zawierające uzupełnienie względnie zmianę rozporządzenia ministeryalnego z dnia 24. kwietnia 1885, Dz. u. p. Nr. 49, dotyczącego wykonania przemysłu zastawniczego . . . . .	115	363
14. „	Obwieszczenie Ministerstwa handlu, którem ogłasza się postanowienia dodatkowe do przepisów o sprawdzaniu i cechowaniu metalowych naczyń do przewozu mleka (konwi na mleko) . . . . .	110	359
14. „	Obwieszczenie Ministerstwa skarbu, tyczące się ustanowienia w Piano della Fugazza (Streva) na czas miesięcy letnich roku 1903 ekspozytury komory pomocniczej we Vallarsa . . . . .	111	360
15. „	Rozporządzenie Ministerstwa skarbu, którem ustanawia się jednostki giełdowe, służące za podstawę do wymierzania podatku od obrotu papierów notowanych na giełdach tutejszo-krajowych (wiedeńskiej, praskiej i tryjesteńskiej) . . . . .	116	364
16. „	Obwieszczenie Ministerstwa handlu o stanowczem dopuszczeniu elektromiery typów XLIII, XVIIa, LIX, LIXa, LX, LXI, LXIII i LXVI i prowizorycznem dopuszczeniu elektromiery typów LXII, LXIV i LXV do urzędowego sprawdzania i uwierzytelniania . . . . .	112	360
18. „	Obwieszczenie Ministerstwa skarbu, dotyczące utworzenia osobnych okręgów rozkładu powszechnego podatku zarobkowego III. i IV. klasy „Stryj Miasto“ i „powiat polityczny Stryj z wyłączeniem miasta Stryja“ . . . . .	113	362
18. „	Obwieszczenie Ministerstwa skarbu, zawierające zmianę liczby członków komisji podatku zarobkowego IV. klasy w okręgu rozkładu politycznego powiatu Feldkirch . . . . .	114	362
19. „	Rozporządzenie Ministerstwa skarbu, dotyczące bezpośredniego obrotu pomiędzy c. k. władzami podatkowymi i królewskimi saskimi władzami podatkowymi w celu wykonania traktatu z dnia 21. stycznia 1903, Dz. u. p. Nr. 123 . . . . .	124	384
20. „	Rozporządzenie Ministerstwa rolnictwa, którem podaje się do publicznej wiadomości przekształcenie centralnej komisji chowu koni na centralną radę przyboczną dla spraw chowu koni . . . . .	121	377
21. „	Rozporządzenie Ministerstwa handlu o udzieleniu państwowych zaopatrzeń ustanowionym za dekretem poczmistrzom, pomocniczym urzędnikom pocztowym i manipulantkom poczt i telegrafów . . . . .	108	331
21. „	Rozporządzenie Ministerstwa handlu o rozwiązaniu stowarzyszenia pensyjnego dla funkcjonaryuszów poczt wiejskich, jakoteż o uregulowaniu zaopatrzeń, poczmistrzów, pomocniczych urzędników pocztowych i manipulantek poczt i telegrafów pod względem czasu służby odbytej przed 1. czerwca 1903 . . . . .	109	337
22. „	Obwieszczenie Ministerstwa skarbu, dotyczące zmiany ilości członków komisji podatku zarobkowego IV. klasy dla okręgów rozkładu: powiat polityczny Spittal i St. Veit . . . . .	117	373

Data ustawy, patentu lub rozporządzenia	T r e ś ć	Numer	Strona
<b>1903</b>			
23. maja	Obwieszczenie Ministerstwa skarbu, dotyczące zmiany ilości członków komisji podatku zarobkowego IV. klasy dla lublańskiego okręgu rozkładu (okolica) . . . . .	118	374
25. "	Obwieszczenie Ministerstwa skarbu, dotyczące podziału niektórych okręgów rozkładu III. i IV. klasy podatku zarobkowego w Czechach . . . . .	120	375
25. "	Rozporządzenie Ministerstwa skarbu, dotyczące wolnego od podatku użycia wódki do wyrobu eteru siarczanego i octowego . . . . .	135	423
26. "	Rozporządzenie Ministerstwa sprawiedliwości, tyczące się przyłączenia gminy i obszaru dworskiego Pozowice do okręgu skawińskiego sądu powiatowego w Galicyi . . . . .	119	374
26. "	Rozporządzenie Ministerstw kolei żelaznych i skarbu w posożumieniu z Ministerstwem sprawiedliwości, dotyczące dopełnienia obowiązku uiszczania stempla od kolejowych listów przewozowych . . . . .	127	391
27. "	Tymczasowe rozporządzenie Ministerstwa rolnictwa wydane w porozumieniu z Ministerstwem wyznań i oświaty, dotyczące odbywania egzaminów kwalifikacyjnych z kandydatkami na zawodowe nauczycielki rolnictwa w rolniczych szkołach gospodarstwa domowego . . . . .	136	439
29. "	Obwieszczenie Ministerstwa skarbu, dotyczące zmiany spisu okręgów rozkładu powszechnego podatku zarobkowego, ogłoszonego obwieszczeniem z dnia 24. kwietnia 1897, Dz. u. p. Nr. 117 . . . . .	122	378
5. czerwca	Rozporządzenie Ministerstwa rolnictwa, którem co do Styrii uchyla się punkty I. aż do VIII. włącznie rozporządzenia z dnia 20. grudnia 1885, Dz. u. p. Nr. 5 z r. 1886, tyczącego się komisji, które przy Władzach politycznych krajowych i w Ministerstwie rolnictwa urzędują jako zawodowe rady przyboczne w sprawach odnoszących się do mszycy winnej, względnie uchyla się rozporządzenia z dnia 14. marca 1893, Dz. u. p. Nr. 35 i z dnia 19. listopada 1898, Dz. u. p. Nr. 208 a ustanawia, w porozumieniu ze styryjskim Wydziałem krajowym komisję krajową dla spraw uprawy wina w Styrii . . . . .	128	392
5. "	Rozporządzenie Ministerstwa obrony krajowej, zawierające zmiany III. części przepisów o służbie wojskowej . . . . .	132	405
6. "	Rozporządzenie Ministerstwa kolei żelaznych w porozumieniu z Ministerstwami skarbu, spraw wewnątrznych i sprawiedliwości, dotyczące używania zapisów dłużnych pożyczki pierwszeństwa, zaciągniętej przez spółkę akcyjną „Kolej lokalna Pila – Jaworzno“, do lokowania kapitałów fundacyjnych, pupilarnych i innych podobnych . . . . .	126	389
8. "	Obwieszczenie Ministerstw skarbu i handlu, dotyczące ustanowienia portowej i sanitarnej morskiej ekspozytury ze służbą cłową w Provicchio Sepurine . . . . .	141	461
10. "	Rozporządzenie Ministerstwa sprawiedliwości, dotyczące ustanowienia przedzadni sądowej w Tryjeście . . . . .	125	385
10. "	Ustawa, dotycząca rewizji spółek zarobkowych i gospodarczych i innych towarzystw . . . . .	133	409
13. "	Dokument koncesyjny na kolej lokalną ze stacyi Polna-Stecken do miasta Polny . . . . .	129	395

Data ustawy, patentu lub rozporządzenia	T r e ś ć	Numer	Strona
<b>1903</b>			
13. czerwca	Obwieszczenie Ministerstwa kolei żelaznych o uadaniu koncesyi na małą kolej normalno-torową, która ma być utrzymywana w ruchu zapomocą elektryczności na obszarze miasta Tryjestu a to od placu Goldoni przez Chiarbola superiore i Servola do S. Sabba i z powrotem, na istryjskim gościńcu aż do połączenia z początkiem przestrzeni . . . . .	131	401
19.	Rozporządzenie Ministerstwa handlu, wydane w porozumieniu z Ministerstwem spraw wewnętrznych, którem się dzieli królestwa i kraje reprezentowane w Radzie państwa na 31 okręgów inspekcyjnych dla działalności inspektorów przemysłowych . . . . .	144	531
20.	Obwieszczenie Ministerstwa skarbu, dotyczące ustanowienia urzędu podatkowego dla miasta Czerniowiec . . . . .	130	399
20.	Obwieszczenie Ministerstwa skarbu, dotyczące przeniesienia pomocniczej komory I. klasy z Węgrzec (Galicya) do Bolenia . . . . .	137	440
22.	Rozporządzenie Ministerstwa skarbu, którem w wykonaniu artykułu X, l. 3 ustawy z dnia 25. października 1896, Dz. p. r. Nr. 220, ustanawia się na rok 1903 wysokość opustu z podatku gruntowego i budynkowego, tudzież sumę ogólną podatku zarobkowego i stopę podatkową dla oznaczonych w §. 100, ustęp 1 i 5 przytoczonej ustawy przedsiębiorstw, które są obowiązane do publicznego składania rachunków . . . . .	138	441
24.	Rozporządzenie Ministerstwa sprawiedliwości i Ministerstwa spraw wewnętrznych, w porozumieniu z Ministerstwem handlu, którem wydaje się przepisy wykonawcze do ustawy, dotyczącej rewizyi spółek zarobkowych i gospodarczych i innych towarzystw . . . . .	134	411
29.	Rozporządzenie cesarskie, dotyczące dalszego poboru podatków i opłat tudzież pokrycia wydatków państwowych w czasie od 1. lipca do 31. grudnia 1903 . . . . .	139	443
1. lipca	Najwyższe pismo odręczne, tyczące się stosunku, w jakim królestwa i kraje w Radzie państwa reprezentowane przyczyniać się mają w czasie od 1. lipca 1903 aż do 30. czerwca 1904 do pokrywania kosztów spraw wspólnych . . . . .	140	459
7.	Dokument koncesyjny na kolej lokalną z Meranu do Mals . . . . .	142	461
8.	Dokument koncesyjny dla kolei lokalnej Jaworzno – Jaworzno (miasto) . . . . .	145	535
8.	Rozporządzenie Ministrów spraw wewnętrznych, handlu i rolnictwa, zawierające zmianę §u 52. paragrafu targowego dla wiedeńskiej centralnej targowicy bydłowej w St. Marx, ogłoszonego rozporządzeniem ministeryalnym z dnia 1. sierpnia 1902. Dz. u. p. Nr. 166 . . . . .	146	537
8.	Obwieszczenie Ministerstwa skarbu, dotyczące przeniesienia podrzędnej komory cłowej I. klasy w Obern-dorf ( <i>ad</i> Laufen w Bawaryi) do Neu-Obern-dorf . . . . .	147	539
9.	Reskrypt Ministerstwa skarbu, zawierający postanowienia wykonawcze do zarządzeń ustawowych, odnoszących się do podatku spożywczego na olej skalny . . . . .	143	467
9.	Obwieszczenie Ministerstw skarbu i handlu, dotyczące rozszerzenia prawa poboru cła c. k. pobocznemu urzędow cłowemu II. klasy w Preßnitz <i>ad</i> Jöhstadt . . . . .	155	549
14.	Ustawa, dotycząca udziału państwa w zebraniu kapitałów na koleje lokalne z Neuhaus do Wobratain, z Daudleb do Rokitnic i z Opawy do Grätz . . . . .	149	541

Data ustawy, patentu lub rozporządzenia	T r e ś ć	Numer	Strona
<b>1903</b>			
14. lipca	Ustawa o budowie kolei lokalnej z Tarnopola do Zbaraza . . . . .	150	542
14. „	Ustawa o budowie kolei lokalnej z Weizelsdorf do Oberferlach . . . . .	151	543
15. „	Ustawa o budowie kolei lokalnej z Krainburga do Neumarktl . . . . .	152	543
15. „	Ustawa o budowie kolei lokalnej z Zwettl do Martinsberg . . . . .	153	545
15. „	Ustawa o budowie kolei lokalnej ze Lwowa do Podhajec . . . . .	154	546
15. „	Ustawa, dotycząca udzielenia gwarancyi państwowej kolei Zillerthalskiej . . . . .	156	549
18. „	Rozporządzenie Ministerstwa skarbu, dotyczące zniesienia należności menniczej za wybijanie dwudziestokoronówek na rachunek banku austriacko-węgierskiego, ustanowionej rozporządzeniem z dnia 11. sierpnia 1892. Dz. u. p. Nr. 133 . . . . .	148	539
18. „	Rozporządzenie całego Ministerstwa o zastosowaniu do konsularnych funkcjonaryuszów meksykańskich zasady najkorzystniejszych warunków . . . . .	157	550
18. „	Rozporządzenie Ministerstwa handlu w porozumieniu z Ministerstwami spraw wewnętrznych, skarbu i rolnictwa, dotyczące ponownego odcelowania beczek na wino . . . . .	195	745
18. „	Ustawa, dotycząca zniesienia kaucyi służbowych urzędników i deklaracji zrzeczenia ich żon . . . . .	203	751
20. „	Obwieszczenie Ministerstwa skarbu, dotyczące rozszerzenia uprawnień cłowych c. k. pobocznej komory cłowej w Borghetto . . . . .	163	575
20. „	Rozporządzenie Ministerstw skarbu i handlu, dotyczące zmiany postępowania przy rozstrzyganiu sporów między stronami a c. k. komorami w przedmiocie wymierzania należności cłowych . . . . .	168	589
22. „	Obwieszczenie Ministerstwa handlu, którem podaje się do wiadomości przepisy dodatkowe do porządku cechowniczego z dnia 19. grudnia 1872, Dz. u. p. Nr. 171 . . . . .	158	550
24. „	Rozporządzenie Ministra handlu, którem uzupełnia się zawarty w §ie 1. rozporządzenia ministeryalnego z dnia 27. grudnia 1902, Dz. u. p. Nr. 242, wykaz towarów, co do których dozwolonym jest zbieranie zamówień przez podróżujących . . . . .	164	575
29. „	Dokument koncesyjny na kolej lokalną z Petersdorf-Ullersdorf do Winkelsdorf . . . . .	162	569
30. „	Rozporządzenie Ministerstw skarbu i handlu, dotyczące certyfikatów stwierdzających pochodzenie cukru wywozonego z austriacko-węgierskiego obszaru cłowego. . . . .	159	551
31. „	Obwieszczenie Ministerstwa handlu, zawierające szczegółowy opis (z rycinami) elektromierzy typów XXVIII, XXIX, XXIX II, XXIX K, XXIX H K, XXXII, XXXIII, XXXV i XXXV a. . . . .	177	719
1. sierpnia	Rozporządzenie cesarskie, którem się znosi ustawę z dnia 31. stycznia 1903, Dz. u. p. Nr. 27, o urządzeniu indywidualnego rozdziału kontyngentu cukrowego . . . . .	160	555
3. „	Rozporządzenie Ministerstwa skarbu, dotyczące przyznania bonifikacyi wywozowej dla cukru, złożonego w publicznym lub w prywatnym składzie, pod urzędowym zamknięciem . . . . .	161	557

Data ustawy, patentu lub rozporządzenia	T r e ś ć	Numer	Strona
<b>1903</b>			
<b>5. sierpnia</b>	Rozporządzenie Ministerstwa sprawiedliwości w porozumieniu z Ministerstwami skarbu, spraw wewnętrznych i handlu, dotyczące wynagrodzenia straty zarobku dla asesorów sądów przemysłowych ze stanu przedsiębiorców . . . . .	165	<b>575</b>
5. „	Obwieszczenie Ministerstwa handlu, dotyczące dopuszczenia wodomierzy typów IX a, XXXVII i XXXVIII do urzędowego uwierzytelniania . . . . .	169	<b>590</b>
6. „	Obwieszczenie Ministerstwa handlu, dotyczące stanowczego dopuszczenia do urzędowego uwierzytelniania elektromierzy typów XLVIII, XLVIII a, LXII, LXIV, LXVII, LXVIII, LXIX, LXX i LXXI, oraz pozwolenia na zastosowanie elektromierza typu LXI w przewodach dwufazowego prądu wirowego . . . . .	170	<b>590</b>
11. „	Rozporządzenie Ministerstwa skarbu, którem zmienia się częściowo dotychczasowy przepis wykonawczy, tyjący się opodatkowania piwa . . . . .	167	<b>583</b>
11. „	Rozporządzenie Ministerstwa handlu w porozumieniu z Ministerstwami spraw wewnętrznych i rolnictwa, zawierające zmianę przepisów o konstrukcji tratw, objętych regulaminem policyjnym dla żeglugi okrętów i splawów na Łabie z dnia 3. marca 1894, Dz. u. p. Nr. 39 . . . . .	197	<b>747</b>
17. „	Dokument koncesyjny na wąskotorową elektryczną kolej lokalną z Insbruku do Fulpmes ewentualnie do Matrei (kolej Stubaitalska) . . . . .	171	<b>593</b>
17. „	Obwieszczenie Ministerstwa kolei żelaznych o nadaniu koncesyi na zastosowanie elektryczności do ruchu na wąskotorowej kolei linowej od mostu Cesarza Franciszka Józefa w Pradze-Holeszowicach do restauracji na terasie Belwederu, którą to kolej na przyszłość jako małą (kolejkę) traktować należy . . . . .	174	<b>601</b>
20. „	Rozporządzenie Ministerstwa sprawiedliwości w porozumieniu z Ministerstwem spraw wewnętrznych, handlu i skarbu, dotyczące podwyższenia wynagrodzenia, pobieranego przez asesorów i ich zastępców w sądzie przemysłowym w Krakowie i przez asesorów instancyi odwoławczej . . . . .	172	<b>597</b>
20. „	Rozporządzenie Ministerstwa wyznań i oświaty, którem uzupełnia się częściowo rozporządzenie z dnia 21. sierpnia 1871, Dz. u. p. Nr. 107, zawierające przepis o egzaminach kandydatów na nauczycieli śpiewu w szkołach średnich i seminariach nauczycielskich, tudzież gry na skrzypcach, na organach i na fortepianie w seminariach nauczycielskich . . . . .	175	<b>602</b>
26. „	Rozporządzenie Ministerstw skarbu i handlu, dotyczące postępowania cłowego z cukrem . . . . .	173	<b>599</b>
27. „	Rozporządzenie Ministerstw rolnictwa, spraw wewnętrznych, skarbu, handlu i kolei żelaznych, dotyczące zaliczenia c. k. komory pomocniczej I. klasy we Voitersreuth do rzędu upoważnionych do odprawiania roślin urzędów celnych, wymienionych w Dodatku do rozporządzenia z dnia 15. lipca 1882. Dz. u. p. Nr. 107 . . . . .	178	<b>727</b>
27. „	Ustawa, przedłużająca unormowany na lat dziesięć termin przebudowy w celu uzyskania rozszerzonego uwolnienia od podatków (ustawa z dnia 5. kwietnia 1893, Dz. u. p. Nr. 55) w królewskim stołecznym mieście Lwowie na dalszych lat dziesięć . . . . .	185	<b>731</b>
29. „	Reskrypt Ministerstwa skarbu, w celu wykonania przepisów ustawowych, dotyczących podatku spożywczeo od cukru . . . . .	176	<b>603</b>
<b>2. września</b>	Obwieszczenie Ministerstwa spraw wewnętrznych, dotyczące utworzenia starostwa w Urfahr w Górnej Austrii . . . . .	179	<b>727</b>

Data ustawy, patentu lub rozporządzenia	T r e ś ć	Numer	Strona
<b>1903</b>			
<b>2. września</b>	Obwieszczenie Ministerstwa spraw wewnętrznych, dotyczące utworzenia starostwa w Gonobitz w Styrii . . . . .	180	<b>728</b>
2. „	Obwieszczenie Ministerstwa spraw wewnętrznych, dotyczące utworzenia starostwa w Nowopace Neupaka) . . . . .	181	<b>728</b>
2. „	Obwieszczenie Ministerstwa spraw wewnętrznych, dotyczące utworzenia starostwa w Waszkowcach nad Czeremoszem na Bukowinie . . . . .	182	<b>728</b>
2. „	Obwieszczenie Ministerstwa spraw wewnętrznych, dotyczące utworzenia starostwa w St. Pietro w Dalmacji . . . . .	183	<b>728</b>
4. „	Rozporządzenie Ministerstw skarbu i handlu w porozumieniu z Najwyższą Izłą obrachunkową, dotyczące korzystania z przekazowego (czekowego i klirynkowego) obrotu pocztowej kasy oszczędności przy wypłatach centralnej kasy państwowej i kas krajowych do rąk stron (kontrahentów skarbu państwowego, dostawców itd.), tudzież przy wypłacie poborów służbowych funkcjonariuszom państwowym . . . . .	188	<b>735</b>
6. „	Patent cesarski, tyżący się zwołania sejmów krajowych: czeskiego, galicyjskiego i łodomeryjskiego z Krakowem, dolno- i górno-austryackiego, salcburskiego, styryjskiego, karyntyjskiego, krańskiego, bukowskińskiego, morawskiego, śląskiego, tyrolskiego i vorarlberskiego . . . . .	184	<b>729</b>
10. „	Rozporządzenie cesarskie, zawierające pozwolenie na udzielanie zapomóg z państwowych funduszy z powodu szkód elementarnych . . . . .	186	<b>731</b>
11. „	Obwieszczenie Ministerstwa skarbu, dotyczące zmiany granic okręgów inspektoratów skarbowych Linc i Wels . . . . .	189	<b>736</b>
12. „	Obwieszczenie Ministerstw skarbu i handlu, dotyczące uzupełnienia spisu państw, które przystąpiły do brukselskiej konwencji cukrowej z dnia 5 marca 1903 . . . . .	191	<b>739</b>
14. „	Rozporządzenie Ministerstw skarbu i handlu, dotyczące postępowania cłowego z dekstrynami . . . . .	187	<b>733</b>
18. „	Dokument koncesyjny na kolej lokalną z Roßbach do granicy państwa w kierunku do Adorf . . . . .	192	<b>739</b>
19. „	Rozporządzenie Ministerstw spraw wewnętrznych, handlu i skarbu, którym przywóz i przewóz pewnych towarów z miasta Marsylii i z okręgu portowego marsylijskiego zostaje zabroniony, względnie ograniczony . . . . .	190	<b>737</b>
21. „	Rozporządzenie Ministerstw skarbu i handlu, dotyczące stopy tary dla kawy surowej w opakowaniach, składających się z zewnętrznego grubego worka z juty i z dwóch wewnętrznych lekkich worków z bastu . . . . .	193	<b>744</b>
22. „	Rozporządzenie Ministerstwa spraw wewnętrznych, dotyczące urzędowego zakresu działania starosty w Iczynie . . . . .	194	<b>744</b>
26. „	Obwieszczenie Ministerstwa skarbu, dotyczące uzupełnienia spisu urzędów celnych . . . . .	198	<b>747</b>
28. „	Ustawa, dotycząca wcielenia rekrutów z roku stawiennictwa 1903 . . . . .	196	<b>746</b>
30. „	Obwieszczenie Ministerstwa skarbu, dotyczące zniesienia ekspozytury głównej kominory budapeszteńskiej w rafinerii nafty . . . . .	199	<b>747</b>
30. „	Obwieszczenie Ministerstwa skarbu, dotyczące utworzenia stacyi deklaracyjnej we Weidenau . . . . .	200	<b>748</b>



Data ustawy, patentu lub rozporządzenia	T r e ś ć	Numer	Strona
<b>1903</b>			
<b>3. października</b>	Rozporządzenie Ministra wyznań i oświaty tudzież Ministra skarbu, którem dla nowo utworzonego dziekanatu w Urfahr w dycezyi linckiej ustanawia się względnie dla istniejącego już dziekanatu w Lincu zmieni się tę kwotę z tytułu sprawowania urzędu dziekańskiego, którą w zeznaniach dochodów miejscowych, składanych w myśl ustawy z dnia 19. września 1898, Dz. u. p. Nr. 176, przez duszpasterzy, uprawnionych do pobierania dopłaty do kongruy, uznawać należy za pozycję wydatkową .	204	752
5. „	Rozporządzenie Ministerstw spraw wewnętrznych, handlu i skarbu, znoszące zakaz dowozu i przewozu niektórych towarów i przedmiotów z miasta i okręgu portowego Marsylii, wydany rozporządzeniem ministeryalnym z dnia 19. września 1903, Dz. u. p. Nr. 190, wskutek wybuchu dżumy .	201	748
6. „	Obwieszczenie Ministerstwa skarbu, dotyczące nowego oznaczenia pomocniczej komory w Bodzakraszna . . . . .	205	752
7. „	Obwieszczenie Ministerstwa handlu, dotyczące stanowczego dopuszczenia elektromierza typu LXV i prowizorycznego dopuszczenia elektromierzy typów LXXII, LXXIII i LXXIV do cechowniczo-urzędowego sprawdzania	206	752
8. „	Patent cesarski, tyjący się zwołania sejmów Dalmacyi i Istrii . . . . .	202	749
9. „	Rozporządzenie Ministerstwa sprawiedliwości w porozumieniu z Ministerstwami spraw wewnętrznych, handlu i skarbu, dotyczące podwyższenia wynagrodzenia, pobieranego przez asesorów i ich zastępców w sądzie przemysłowym w Pilźnie i przez asesorów instancyi odwoławczej . . . . .	207	753
10. „	Rozporządzenie Ministerstwa sprawiedliwości, którem w więzieniu celkowym sądu obwodowego i sądu powiatowego w St. Pölten od dnia 1. stycznia 1904 wprowadza się w życie ustawę z dnia 1. kwietnia 1872, Dz. u. p. Nr. 43, o wykonywaniu kar więzienia w aresztach odosobnionych i o ustanawianiu komisji do wykonywania kar . . . . .	208	753
13. „	Obwieszczenie Ministerstw skarbu i handlu, dotyczące ustanowienia ekspozytury głównej komory tryjesteńskiej na stóp Molo IV., włączonego do wolnego obszaru tryjesteńskiego . . . . .	209	755
13. „	Rozporządzenie Ministerstwa handlu w porozumieniu z Ministerstwem spraw wewnętrznych i skarbu, zawierające zakaz handlu obnośnego na obszarze gminy jarmarcznej Mannersdorf na pogórzu litawskim . . . . .	218	761
16. „	Rozporządzenie Ministra handlu w porozumieniu z Ministrem spraw wewnętrznych, którem uzupełnia się rozporządzenie ministeryalne z dnia 27. maja 1885, Dz. u. p. Nr. 82, zawierające szczególne postanowienia względem przerw w pracy w poszczególnych kategoriach przemysłu . .	210	755
17. „	Obwieszczenie Ministerstwa obrony krajowej, którem podaje się do publicznej wiadomości zaliczenie c. k. Akademii sztuk pięknych w Pradze i c. k. Akademii sztuk pięknych w Krakowie, co do uczniów trzeciego roku — pod względem wykazywania naukowego uzdolnienia do jednorocznej służby ochotniczej — do rzędu ośmioklasowych publicznych lub prawem publiczności wyposażonych szkół średnich . . . . .	230	777
17. „	Obwieszczenie Ministerstwa obrony krajowej i Ministerstwa skarbu, którem się ogłasza zaliczenie gminy Bilin do dziewiątej klasy wojskowej taryfy czynszowej, Dz. u. p. Nr. 214 z r. 1900 . . . . .	245	801
19. „	Rozporządzenie Ministerstwa sprawiedliwości, dotyczące aktywowania sądu powiatowego w Bojanie na Bukowinie . . . . .	211	755

Data ustawy, patentów lub rozporządzenia	T r e ś ć	Numer	Strona
<b>1903</b>			
19. października	Obwieszczenie Ministerstwa skarbu, dotyczące ustanowienia nowego okręgu szacunkowego podatku osobisto-dochodowego dla obszaru nowo utworzonego starostwa w Urfahr . . . . .	212	756
19. „	Obwieszczenie Ministerstwa skarbu, dotyczące ustanowienia nowego okręgu szacunkowego podatku osobisto-dochodowego dla obszaru nowo utworzonego starostwa Gonobitz, jakoteż spowodowanej tem zmiany w okręgu szacunkowym Cylei (okolicy) . . . . .	213	756
19. „	Obwieszczenie Ministerstwa skarbu, dotyczące ustanowienia nowego okręgu szacunkowego podatku osobisto-dochodowego dla obszaru nowo utworzonego starostwa St. Pietro w Dalmacyi . . . . .	214	757
19. „	Obwieszczenie Ministerstwa skarbu, dotyczące ustanowienia nowego okręgu szacunkowego podatku osobisto-dochodowego dla obszaru nowo utworzonego starostwa w Waszkowcach nad Czeremoszem na Bukowinie . . . . .	215	757
19. „	Obwieszczenie Ministerstwa skarbu, dotyczące ustanowienia nowego okręgu szacunkowego podatku osobisto-dochodowego dla obszaru nowo utworzonego starostwa Nowopaka w Czechach, jakoteż spowodowanej tem zmiany w okręgach szacunkowych Iczyn i Królowodwór . . . . .	216	758
21. „	Obwieszczenie Ministerstwa skarbu, dotyczące wprowadzenia w życie urzędu podatkowego i depozytów sądowych w Liesing . . . . .	219	761
24. „	Obwieszczenie Ministerstwa obrony krajowej, którem podaje się do publicznej wiadomości wpisanie nautycznego oddziału c. k. Akademii handlowej i nautycznej w Tryjeście, jakoteż c. k. nautycznych szkół w Lussinpiccolo, Raguzie i Kotorze do wykazu swojskich zakładów naukowych, zostających pod względem jednorocznej służby ochotniczej na równi z gimnazjami i szkołami realnymi . . . . .	231	777
29. „	Rozporządzenie Ministerstw skarbu i handlu, dotyczące tary dla herbaty w skrzyniach . . . . .	217	759
29. „	Obwieszczenie Ministerstwa skarbu, dotyczące utworzenia urzędu podatkowego i depozytów sądowych w Nusle w Czechach . . . . .	225	769
30. „	Rozporządzenie Ministerstwa sprawiedliwości, dotyczące rozpoczęcia czynności urzędowych sądu powiatowego w Liesing, w politycznym powiecie „Hietzing-okolica“ w Dolnej Austrii . . . . .	220	761
31. „	Rozporządzenie Ministerstw skarbu i handlu, dotyczące ustalenia stopy tary dla pirydyny we wozach cysternowych . . . . .	221	762
1. listopada	Rozporządzenie Ministerstw sprawiedliwości i skarbu w porozumieniu z Najwyższą Izbą obrachunkową, zawierające zmiany względnie uzupełnienia niektórych przepisów instrukcyi dla cywilno-sądowego urzędu depozytowego w Tryjeście co do podziału czynności, oraz nowe postanowienia względem dozoru losowań papierów wartościowych w tym urzędzie depozytowym . . . . .	223	763
2. „	Obwieszczenie Ministerstwa skarbu, dotyczące upoważnienia głównej komory I. klasy w Gracu do ekspedycyowania bez poboru cła rzeczy przesyłanych się jakoteż ruchomości podróźnych naprzód lub później wysłanych . . . . .	222	762
7. „	Obwieszczenie Ministerstwa skarbu, dotyczące ustanowienia komisji miejscowej podatku osobisto-dochodowego dla miasta Göding na Morawach tudzież spowodowanej tem zmiany okręgu szacunkowego Göding . . . . .	224	767
7. „	Obwieszczenie Ministerstwa skarbu, dotyczące utworzenia urzędu podatkowego i depozytów sądowych w Bojanie na Bukowinie . . . . .	234	781

Data ustawy, patentu lub rozporządzenia	T r e ś ć	Numer	Strona
<b>1903</b>			
<b>10. listopada</b>	Rozporządzenie Ministerstwa sprawiedliwości, dotyczące wprowadzenia w życie sądu powiatowego w Nusie . . . . .	226	<b>769</b>
10. „	Obwieszczenie Ministerstwa skarbu, dotyczące zniesienia ekspozytury głównej komory w Preszburgu w rafinerii oleju skalnego „Apollo“ . . . . .	227	<b>769</b>
11. „	Rozporządzenie Ministerstwa skarbu, dotyczące umowy zawartej między c. k. rządem a królewskim bawarskim rządem w celu usunięcia podwójnych opodatkowań, którym można zapobiedz . . . . .	262	<b>849</b>
11. „	Rozporządzenie Ministerstwa skarbu, dotyczące bezpośredniego obrotu pomiędzy c. k. władzami podatkowymi i królewskimi bawarskimi władzami podatkowymi w celu wykonania umowy zawartej z królewskim bawarskim rządem w celu usunięcia podwójnych opodatkowań, która została ogłoszoną rozporządzeniem Ministerstwa skarbu z dnia 11. listopada 1903, Dz. u. p. Nr. 262 . . . . .	263	<b>850</b>
12. „	Obwieszczenie Ministerstwa skarbu, dotyczące utworzenia kilku miejscowych komisji dla rozkładu podatku osobisto-dochodowego w Czechach oraz spowodowanych tem zmian co do wchodzących w grę komisji okręgowych . . . . .	232	<b>778</b>
12. „	Obwieszczenie Ministerstwa skarbu, dotyczące utworzenia osobnej komisji miejscowej podatku osobisto-dochodowego dla miasta Klosterneuburga w Austrii Dolnej, tudzież spowodowanej tem zmiany okręgu szacunkowego Tulln . . . . .	233	<b>779</b>
13. „	Rozporządzenie Ministerstw spraw wewnętrznych i handlu, uznające cały obszar krajowej stolicy Salcburga za miejscowość wyłączoną po myśli §u 2, ustępu 2 ustawy z dnia 26. grudnia 1893, Dz. u. p. Nr. 193, dotyczącej uregulowania koncesyonowanego przemysłu budowlanego . . . . .	228	<b>770</b>
14. „	Dokument koncesyjny na wąskotorową kolej lokalną z Hruszowa do Polskiej Ostrawy . . . . .	229	<b>771</b>
19. „	Rozporządzenie Ministerstwa skarbu, tyczące się ustanowienia nowych cen sprzedaży swojskiej soli fabrycznej . . . . .	235	<b>781</b>
20. „	Obwieszczenie Ministerstwa skarbu, dotyczące udzielenia osobnych znaków urzędowych urzędom cechowniczym w Landskron i w Mährisch-Trübau . . . . .	236	<b>783</b>
23. „	Rozporządzenie Ministerstwa skarbu, dotyczące zmiany terminów wpłaty podatku domowo-czynszowego na obszarze miasta Reichenberga . . . . .	237	<b>783</b>
23. „	Reskrypt Ministerstwa skarbu dotyczący woinego od opłaty używania spirytusu do poruszania motorów . . . . .	238	<b>783</b>
24. „	Rozporządzenie Ministerstwa rolnictwa, którem co do Czech uchyla się punkty I. do VIII. włącznie rozporządzenia z dnia 20. grudnia 1885, Dz. u. p. Nr. 5 z r. 1886, tyczącego się komisji, które przy Władzach politycznych krajowych i w Ministerstwie rolnictwa urzędują jako zawodowe rady przyboczne w sprawach odnoszących się do mszycy winnej, względnie uchyla się rozporządzenia z dnia 14. marca 1893, Dz. u. p. Nr. 35 i z dnia 19. listopada 1898, Dz. u. p. Nr. 208 i ustanawia w porozumieniu z czeskim Wydziałem krajowym krajową komisję dla spraw uprawy wina w Czechach . . . . .	240	<b>797</b>
27. „	Rozporządzenie Ministerstwa spraw wewnętrznych. tyczące się cennika lekarstw na rok 1904 . . . . .	239	<b>793</b>

Data ustawy, patentu lub rozporządzenia	T r e ś ć	Numer	Strona
<b>1903</b>			
<b>27. listopada</b>	Rozporządzenie Ministerstwa sprawiedliwości, dotyczące utworzenia sądu powiatowego w Podkamieniu w Galicyi . . . . .	241	798
27. „	Rozporządzenie Ministerstwa sprawiedliwości, dotyczące utworzenia sądu powiatowego w Stulpikanach na Bukowinie . . . . .	242	798
28. „	Obwieszczenie Ministerstwa kolei żelaznych, zawierające zmianę postanowień obwieszczenia Ministerstwa handlu z dnia 8. maja 1891, Dz. u. p. Nr. 63, dotyczących wykupna kolei lokalnej z Cylei do Wöllan . . . . .	243	799
29. „	Rozporządzenie Ministerstwa obrony krajowej, dotyczące okresu ważności uwolnienia od służby w pospolitem ruszeniu . . . . .	246	801
30. „	Obwieszczenie Ministerstwa skarbu, dotyczące ustanowienia okręgu rozkładu podatku zarobkowego dla obszaru nowo utworzonego w Waszkowcach nad Czeremoszem na Bukowinie . . . . .	247	802
30. „	Obwieszczenie Ministerstwa skarbu, dotyczące ustanowienia okręgu rozkładu podatku zarobkowego dla obszaru nowo utworzonego starostwa Urfahr w Austrii Wyższej oraz spowodowanej tem zmiany okręgu rozkładu podatku zarobkowego Linc (Land) . . . . .	248	802
30. „	Obwieszczenie Ministerstwa skarbu, dotyczące ustanowienia okręgu rozkładu podatku zarobkowego dla obszaru nowo utworzonego starostwa Neupaka w Czechach . . . . .	249	803
30. „	Obwieszczenie Ministerstwa skarbu, dotyczące ustanowienia okręgu rozkładu podatku zarobkowego dla obszaru nowo utworzonego starostwa St. Pietro w Dalmacyi . . . . .	250	803
30. „	Obwieszczenie Ministerstwa skarbu, dotyczące ustanowienia okręgu rozkładu podatku zarobkowego dla obszaru nowo utworzonego starostwa Gono-bitz w Styrii . . . . .	251	804
<b>2. grudnia</b>	Obwieszczenie Ministerstwa skarbu, obejmujące zmianę ogłoszonego obwieszczeniem z dnia 4. października 1897, Dz. u. p. Nr. 233, spisu okręgów szacunkowych podatku osobisto-dochodowego . . . . .	252	805
3. „	Rozporządzenie Ministerstwa sprawiedliwości, dotyczące rozpoczęcia czynności urzędowych sądu powiatowego w Polskiej Ostrawie na Szląsku . . . . .	244	800
7. „	Obwieszczenie Ministerstwa skarbu, ustanawiające kolor znaków tożsamości, które umieszczać należy na tkaninach t. zw. „uszlachetniającym“ obrocie wyrobów hafciarskich . . . . .	254	807
8. „	Obwieszczenie Ministerstwa spraw wewnętrznych, dotyczące przydzielenia powiatu sądowego Polska Ostrawa do politycznego powiatu Frydek na Szląsku . . . . .	253	805
10. „	Obwieszczenie Ministerstwa handlu o stanowczem dopuszczeniu elektromierzy typów XLIX, XLIX a, LXXII, LXXIII i LXXIV do urzędowego sprawdzania i uwierzytelniania . . . . .	255	807
18. „	Obwieszczenie całego Ministerstwa o uchwale Rady państwa co do rozporządzenia cesarskiego z dnia 10. września 1903, Dz. u. p. Nr. 186, względem pozwolenia na udzielenie zapomóg z funduszków państwowych z powodu szkód elementarnych . . . . .	256	809
19. „	Rozporządzenie Ministerstw sprawiedliwości i handlu, dotyczące uzupełnienia przepisów co do mianowania fachowych sędziów obywatelskich ze stanu handlowego i z grona znawców żeglarstwa . . . . .	257	811

Data ustawy, patentu lub rozporządzenia	T r e ś ć	Numer	Strona
<b>1903</b>			
19. grudnia	Obwieszczenie Ministerstwa skarbu, dotyczące zmiany spisu okręgów szacunkowych podatku osobisto-dochodowego, ogłoszonego obwieszczeniem z dnia 4. października 1897, Dz. u. p. Nr. 233 . . . . .	258	811
19. „	Obwieszczenie Ministerstwa kolei żelaznych, dotyczące uzupełnienia dokumentu koncesyjnego z dnia 2. grudnia 1899, Dz. u. p. Nr. 237, na kolej lokalną wąsko-torową od Jenbachu do Mairhofen (kolej Zillertalska), z powodu udzielenia tej kolei przez c. k. rząd gwarancyi państwowej . .	264	851
21. „	Ustawa, zawierająca pozwolenie na udzielenie zapomóg z funduszków państwowych z powodu szkód elementarnych . . . . .	259	812
21. „	Rozporządzenie Ministerstwa handlu, tyżące się urzędowego sprawdzania i uwierztelnienia do pomiaru zużycia elektryczności . . . . .	261	815
21. „	Obwieszczenie Ministerstwa skarbu, dotyczące zmiany spisu okręgów szacunkowych podatku osobisto-dochodowego, ogłoszonego obwieszczeniem z dnia 4. października 1897, Dz. u. p. Nr. 233 . . . . .	265	852
22. „	Patent cesarski, tyżący się zwolania sejmu krajowego Bukowiny . . . . .	260	813
23. „	Obwieszczenie Ministrów handlu i skarbu, dotyczące częściowej zmiany numerów statystycznego spisu towarów handlu zagranicznego odnoszących się do cukru . . . . .	266	852
26. „	Rozporządzenie cesarskie, dotyczące przedłużenia mocy obowiązującej ustawy z dnia 27. grudnia 1893, Dz. u. p. Nr. 189 o popieraniu marynarki handlowej i rozporządzenia cesarskiego z dnia 27. grudnia 1900, Dz. u. p. Nr. 229 o uwolnieniu od podatków okrętów handlowych morskich . .	267	853
28. „	Rozporządzenie Ministerstwa skarbu, dotyczące wolnego od podatku użycia cukru do wyrobu mydeł glicerynowych . . . . .	269	949
28. „	Rozporządzenie Ministerstw rolnictwa, skarbu, handlu i sprawiedliwości, dotyczące zmiany § 3 rozporządzenia ministeryalnego z dnia 3. kwietnia 1903, Dz. u. p. Nr. 78, co do terminu, do którego pozostają w mocy istniejące obecnie uzanse na giełdach produktów rolniczych . . . . .	270	955
29. „	Rozporządzenie cesarskie, dotyczące dalszego poboru podatków i opłat tudzież pokrycia wydatków państwowych w czasie od 1. stycznia do 30. czerwca 1904, dalej wygotowania zamknięcia rachunków centralnych administracyi rządowej królestw i krajów w Radzie państwa reprezentowanych za rok 1903 . . . . .	268	855

## Drugi Skorowidz.

# S p i s a b e c a d ł o w y

ustaw, rozporządzeń itd. od dnia 1. stycznia do dnia 31. grudnia 1903 w Dzienniku ustaw państwa (Rocznik LV, część I do CXX ogłoszonych \*).

- |  |   |
|--|---|
| <p><b>Akademia</b> handlowa i nautyczna w Tryjeście; zrównanie co do wykazania naukowego uzdolnienia wymaganego do ochotniczej służby jednorocznej, z ośmioklasowymi publicznymi lub prawem publiczności uposażonymi średnimi szkołami 39, 111.</p> <p>— handlowa we Lwowie; wpis jej do wykazu swojskich zakładów naukowych, zrównanych pod względem ochotniczej służby jednorocznej z gimnazjami i szkołami realnymi 40, 112.</p> <p>— handlowa i nautyczna w Tryjeście; wpisanie jej nautycznego oddziału jakoteż c. k. nautycznych szkół w Lussinpiccolo, Raguzie i Kotorze do wykazu swojskich zakładów naukowych, stojących pod względem jednorocznej służby ochotniczej na równi z gimnazjami i szkołami realnymi 231, 777.</p> <p>— zaliczenie c. k. Akademii sztuk pięknych w Pradze i c. k. Akademii sztuk pięknych w Krakowie, co do uczniów trzeciego roku — pod względem wykazywania naukowego uzdolnienia do jednorocznej służby ochotniczej — do rzędu ośmioklasowych publicznych lub prawem publiczności wyposażonych szkół średnich 230, 777.</p> <p><b>„Apollo“</b>, ob. Komora.</p> <p><b>Aprobaty</b>, ob. Elektromierze.</p> <p><b>Asesorowie</b> sądów przemysłowych ze stanu przedsiębiorców; wynagrodzenie straty zarobku dla nich 165, 575.</p> <p>— i ich zastępcy w sądzie przemysłowym w Krakowie i asesorowie instancji odwoławczej; podwyższenie wynagrodzenia 172, 597.</p> | <p><b>Asesorowie</b> i ich zastępcy w sądzie przemysłowym w Pilźnie i asesorowie instancji odwoławczej; podwyższenie wynagrodzenia 207, 753.</p> <p>— sądów przemysłowych; podwyższenie wynagrodzenia, pobieranego przez asesorów i ich zastępców w sądzie przemysłowym w Bernie i przez asesorów instancji odwoławczej 58, 118.</p> <p><b>Austria</b>, ob. Przywileje.</p> <p><b>Bachórz</b>, ob. Kolej żelazna.</p> <p><b>Beezki</b>, ob. Wino.</p> <p><b>Berno</b>; ustanowienie cywilno-sądowego Urzędu depozytowego tamże 105, 265.</p> <p>— ob. Komora.</p> <p>— ob. Sąd przemysłowy.</p> <p><b>Berun</b>, ob. Kolej.</p> <p><b>Bielsk</b>, ob. Ulgi.</p> <p><b>Bilin</b>, ob. Taryfa.</p> <p><b>Bodzakraszna</b>, ob. Komora.</p> <p><b>Bogumiń</b>, ob. Komora.</p> <p><b>Bojan</b>, ob. Podatkowy Urząd.</p> <p>— na Bukowinie; aktywowanie sądu powiatowego 211, 755.</p> |
|--|---|

\*) Z dwóch cyfr przy każdym wyrazie podanych, pierwsza oznacza liczbę ustawy, druga zaś, grubszymi czcionkami wydrukowana, stronicę Dziennika ustaw państwa, na której tę ustawę umieszczono.

**Boleń**, ob. Komora.

**Bonifikacya** wywozowa dla cukru, złożonego w publicznym lub w prywatnym składzie, pod zarządkiem zamknięciem 161, **557**.

**Borghetto**, ob. Komora.

**Brody**, ob. Stacya.

**Brukselska** konwencya cukrowa; uzupełnienie spisu państw, które przystąpiły do niej 191, **739**.

**Budapeszt**; zniesienie ekspozytury głównej komory budapeszteńskiej w rafinerii nafty 199, **747**.

**Budżetowe** prowizoryum na czas od 1. stycznia do 30. czerwca 1904, oraz zamknięcie rachunków centralnych administracyi rządowej za rok 1903 268, **855**.

— — — — od 1. lipca do 31. grudnia 1903 139, **443**.

**Budynki** ze zdrowemi i tanimi mieszkaniami dla robotników; maksymalna stopa oprocentowania takich budynków w politycznym powiecie Frysztat na Śląsku 81, **155**.

**Bukowina**, ob. Przywileje.

**Bydłęca** sól; wydawanie jej po niższej cenie, zmienionej ustawą z dnia 30. stycznia 1903, Dz. u. p. Nr. 203 24, **35**.

— targowica w St. Marx; zmiana §u 52. porządku targowego 146, **537**.

**Cechowanie** i sprawdzanie metalowych naczyń do przewozu mleka (konwi na mleko) 110, **359**.

— ponowne beczek na wino 195, **745**.

**Cechownicza** ordynacya z dnia 19. grudnia 1872, Dz. u. p. Nr. 171; przepisy dodatkowe 158, **550**.

**Cechownicze** urzędy w Landskron i w Mährisch-Trübau; udzielenie im osobnych znaków urzędowych 236, **783**.

**Cementnicza** stacya w Brodach; zniesienie 2, **2**.

**Cennik** lekarstw na rok 1904 239, **793**.

**Ceny** sprzedaży swojskiej soli fabrycznej; ustanowienie nowych cen 235, **781**.

**Certyfikaty** stwierdzające pochodzenie cukru wywozonego z austriacko-węgierskiego obszaru cłowego 159, **551**.

**Cieszyn**, ob. Ulgi.

**Cło**; upoważnienie głównych komor cłowych we Feldkirch i St. Margarethen do udzielania uwolnień cłowych ruchomościom przewożonym przy przesiedlaniu się 36, **116**.

— ob. Komora.

**Cholera** ptasia i jej tępienie 73, **131**.

**Chów** koni, ob. Konie.

**Cukier**; indywidualny rozdział kontyngentu cukrowego 160, **555**.

— przyznanie bonifikacyi wywozowej dla cukru, złożonego w publicznym lub w prywatnym składzie, pod zarządkiem zamknięciem 161, **557**.

— certyfikaty stwierdzające pochodzenie cukru wywozonego z austriacko-węgierskiego obszaru cłowego 159, **551**.

— reskrypt wykonawczy do przepisów ustawowych, dotyczących podatku spożywczego od cukru 176, **603**.

— rozporządzenie, dotyczące postępowania cłowego z cukrem 173, **599**.

— wolne od podatku użycie cukru do wyrobu mydeł glicerynowych 269, **949**.

— umowa, dotycząca ustawodawstwa o cukrze 25, **37**.

— uzupełnienie spisu państw, które przystąpiły do brukselskiej konwencyi cukrowej 191, **739**.

— zmiany i uzupełnienia przepisów, dotyczących opodatkowania go 26, **51**.

— unormowanie indywidualnego rozdziału kontyngentu 27, **53**.

— częściowa zmiana numerów statystycznego spisu towarów handlu zagranicznego, odnoszących się do cukru 266, **852**.

— krochmalowy, używany do celów przemysłowych w przemyśle tkackim, skórniczym i papierowym; uwolnienie od podatku 75, **137**.

**Czechy**; zniesienie komisji w sprawach odnoszących się do mszycy winnej i ustanowienie krajowej komisji dla spraw uprawy wina w Czechach 240, **797**.

— ob. Podatek.

— ob. Winorośle.

**Czeki**; korzystanie z przekazowego (czekowego i klirynkowego) obrotu pocztowej kasy oszczędności przy wypłatach centralnej kasy państwowej i kas krajowych do rąk stron (kontrahentów skarbu państwowego, dostawców itd.), tudzież przy wypłacie poborów służbowych funkcyonaryuszom państwowym 188, **735**.

**Czekowy** przekazowy obrót za pośrednictwem urzędu pocztowych kas oszczędności 104, **253**.

**Czerniowce**; ustanowienie urzędu podatkowego dla tego miasta 130, **399**.

**Czerwony Krzyż**; ochrona znaku i nazwy 85, **169**.

**Członkowie** zarządu gield produktów rolnych; powoływanie ich 79, **152**.

**Czynsz**; zaliczenie gminy Bilin do dziewiątej klasy wojсковей taryfy czynszowej 245, **801**.

- Deklaracje** zrzeczenia; zniesienie kaucyi słuźbowych urzędników i deklaracji zrzeczenia ich żon 203, 751.
- Dekstryny**; postępowanie cłowe z dekstrynami 187, 733.
- Depozyty**; składanie cywilno-sądowych depozytów w gotówce i wnoszenie wkładek do kas sierocych za pośrednictwem przekazowego (czekowego i klirynkowego) obrotu pocztowej kasy oszczędności 106, 327.
- Depozytowy urząd** w Bernie; ustanowienie 105, 265.
- — w Bojanie na Bukowinie 234, 781.
  - — w Liesing 219, 761.
  - — w Nusle w Czechach 225, 769.
  - — w Tryjeście; zmiany względnie uzupełnienia niektórych przepisów instrukcyi dla cywilno-sądowego urzędu depozytowego w Tryjeście co do podziału czynności, oraz nowe postanowienia względem dozoru losowań papierów wartościowych w tym urzędzie depozytowym 223, 763.
- Depozytowe urzędy**; rozporządzenie, normujące w okręgach cywilno-sądowych urzędów depozytowych we Wiedniu, Pradze, Gracu i Tryjeście postępowanie z przesyłkami wartościowymi, wpływającemi do sądu, dalej wprowadzające obrót przekazowy (czekowy) za pośrednictwem urzędu pocztowych kas oszczędności, oraz uzupełniające przepisy instrukcyi dla urzędów depozytowych, dotyczące wydawania depozytów i peryodycznych sprawozdań z czynności kasowych 104, 253.
- Dług państwa jednolity**; wypłata i przestemplowanie obligacyi jego 72, 129.
- — konwersya obligacyi tego długu 37, 107 i 38, 108.
- Dochód roczny** mieszkańców domów robotniczych w Lincu i Urfahr; wymiar jego 67, 124.
- — — — — w Polskiej Ostrawie, Karwinie i okolicy 68, 124.
  - — — — — w Tryjeście i okolicy 69, 124.
- Dodatek piąty** do przepisu wykonawczego do II. rozdziału ustawy o bezpośrednich podatkach osobistych 13, 23.
- Doktorat teologiczny** na teologicznych wydziałach c. k. uniwersytetów we Wiedniu, Pradze, Gracu, Innsbruku, Krakowie i Lwowie, jakoteż na c. k. teologicznych wydziałach w Ołomuńcu i Salzburgu 97, 229.
- Dołna Austria**; upoważnienie do używania zapisów długu dolno-austriackiej 18-milionowej pożyczki kolejowej do lokacyi kapitałów fundacyjnych, pupilarnych i tym podobnych 86, 170.
- Domy robotnicze**; maksymalna stopa dla oprocentowania budynków ze zdrowemi i taniami mieszkaniami robotniczemi w Galicyi i Lodomerji z Krakowem 89 175.
- Domy robotnicze**; wymiar rocznego dochodu inieszkańców domów robotniczych w Tryjeście i okolicy 69, 124.
- — — — — w Lincu i Urfahr 67, 124.
  - — — — — w Polskiej Ostrawie, Karwinie i okolicy 68, 124.
- Drugi wodne**; ustalenie projektów oraz wywłaszczenia w celu ich wykonania 90, 177.
- Drukowanie znaczków pocztowych** 70, 125.
- Dwudziestokoronówki**; zniesienie należitości menniczej za wybijanie dwudziestokoronówek na rachunek banku austriacko-węgierskiego 148, 539.
- Dziekanat**; rozporządzenie, którem dla nowo utworzonego dziekanatu w Urfahr w dyecezyi linckiej ustanawia się względnie dla istniejącego już dziekanatu w Lincu zmienia się tę kwotę z tytułu sprawowania urzędu dziekańskiego, którą w zeznaniach dochodów miejscowych uznawać należy za pozycję wydatkową 204, 752.
- Egzamin dla służby łowieckiej i ochrony polowań** 31, 95.
- Egzaminy kandydatów na nauczycieli śpiewu** w szkołach średnich i seminariach nauczycielskich, tudzież gry na skrzypcach, na organach i na fortepianie w seminariach nauczycielskich 175, 602.
- kwalifikacyjne z kandydatkami na zawodowe nauczycielki rolnictwa w rolniczych szkołach gospodarstwa domowego 136, 439.
  - rządowe dla leśników, jakoteż dla pomocników w służbie leśnej ochronnej i technicznej 30, 67.
  - ścisłe, ob. Rygoroza.
- Ekspozytura cłowa** w Schwaderbach; rozszerzenie uprawnień co do wymiaru cła 19, 33.
- ob. Komora.
- Elektromierze**; rozporządzenie, tyczące się urzędowego sprawdzania i uwierzytelnienia przyrządów do pomiaru zużycia elektryczności 261, 815.
- odwołanie prowizorycznego dopuszczenia elektromierzy typu XXVII oraz stanowcze dopuszczenie nowego typu elektromierzy z tem samem oznaczeniem, jako „Typ XXVII elektromierzy“, do cechowniczo-urzędowego sprawdzania 99, 241.
  - stanowcze dopuszczenie elektromierzy typów XLIII, XVIIa, LIX, LIXa, LX, LXI, LXIII i LXVI i prowizoryczne dopuszczenie elektromierzy typów LXII, LXIV i LXV do urzędowego sprawdzania i uwierzytelniania 112, 360.
  - aprobaty elektromierzy typów VIIIc, LV i LVI oraz typów LX i LXI 15, 24.
  - stanowcze dopuszczenie elektromierzy typów XLIX, XLIXa, LXXII, LXXIII i LXXIV do urzędowego sprawdzania i uwierzytelniania 255, 807.



- Elektromierze**; stanowcze dopuszczenie elektromierza typu LXXV i prowizoryczne dopuszczenie elektromierzy typów LXXII, LXXIII i LXXIV do cechowniczo-urzędowego sprawdzania 206, **752**.
- stanowcze dopuszczenie do urzędowego uwierzytelniania elektromierzy typów XLVIII, XLVIII a, LXII, LXIV, LXVII, LXVIII, LXIX, LXX i LXXI, oraz pozwolenie na zastosowanie elektromierza typu LXI w przewodach dwufazowego prądu wirowego 170, **590**.
  - szczegółowy opis (z rycinami) elektromierzy typów XXVIII, XXIX, XXIX H, XXIX K, XXIX HK, XXXII, XXXIII, XXXV i XXXV a 177, **719**.
- Elektryczność**; rozporządzenie, dotyczące się urzędowego sprawdzania i uwierzytelniania przyrządów do pomiaru zużycia elektryczności 261, **815**.
- Elementarne klęski**; pozwolenie na udzielenie zapomóg z funduszków państwowych z powodu szkód elementarnych 186, **731**; 256, **809**; 259, **812**.
- Eter**, ob. Ulgi.
- Feldkirch**, ob. Komora.
- ob. Podatek zarobkowy.
  - ob. Sąd powiatowy.
- Frastanz**; przyłączenie tej gminy do okręgu powiatowego sądu we Feldkirch 4, **2**.
- Frydek**, ob. Sądowy powiat.
- Frysztat** na Szląsku, ob. Przywileje.
- Gabela**, ob. Kolej.
- Galicja**, ob. Domy robotnicze.
- Giełda**; jednostki giełdowe, służące za podstawę do wymierzania podatku od obrotu papierów giełdowych 116, **364**.
- ustawa, zawierająca niektóre zmieniające i uzupełniające przepisy do ustawy o organizacji giełd 10, **13**.
  - zakaz handlu terminowego zbożem i mlewem 78, **147**.
- Giełdy produktów rolnych**; postanowienia przejściowe dla nich 80, **153**.
- produktów rolnych; termin, do którego pozostają w mocy istniejące obecnie uzanse na tych giełdach 270, **955**.
  - — — powoływanie członków zarządu 79, **152**.
- Giełdowe sądy** rozjemcze powołane do rozstrzygania sporów, wynikających z interesów towarowych; zaprzysiężenie ich członków 71, **127**.
- Godziny** dla wnoszenia protestów wekslowych 60, **119**.
- — — — — we Wiedniu 63, **121**.
- Göding**, ob. Podatek.
- Gouobitz** w Styrii; utworzenie starostwa 180, **728**.
- ob. Podatek.
- Gorycja**, ob. Przywileje.
- ob. Seminarja.
- Grac**, ob. Komora.
- Gradyska**, ob. Przywileje.
- Grottau**, ob. Komora.
- Handel**; częściowa zmiana numerów statystycznego spisu towarów handlu zagranicznego, odnoszących się do cukru 266, **852**.
- obnośny na obszarze gminy jarmarcznej Mannersdorf na pogórzu litawskim; zakaz 218, **761**.
  - terminowy; uchylenie przepisów (uzansów) obowiązujących na giełdach produktów rolnych co do warunków transakcji i rozwikłania interesów giełdowych, oraz zakaz handlu terminowego zbożem i mlewem 78, **147**.
- Herbata**; tara dla herbaty w skrzyniach 217, **759**.
- Iezyn**, ob. Starostwo.
- Inspektoraty skarbowe** w Lincu i Wels; zmiana granic ich okręgów 189, **736**.
- Inspektorzy przemysłowi**; ustanowienie 31 okręgów inspekcyjnych dla działalności inspektorów przemysłowych 144, **531**.
- Istrya**, ob. Przywileje.
- Jaworzno**, ob. Kolej.
- Jednoroczna służba ochotnicza**; wpis c. k. akademii handlowej we Lwowie do wykazu swojskich zakładów naukowych zrównanych pod względem ochotniczej służby jednorocznej z gimnazjami i szkołami realnymi 40, **112**.
- — —; zaliczenie wyższej szkoły zawodowej dla elektrotechniki przy c. k. technologicznem muzeum przemysłowem we Wiedniu, pod względem wykazania naukowego uzdolnienia do ochotniczej służby jednorocznej, do rzędu ośmioklasowych publicznych względnie prawem publiczności uposażonych szkół średnich 54, **117**.

**Jednoroczna służba ochotnicza;** zrównanie handlowego oddziału c. k. akademii handlowej i nautycznej w Tryjeście, co do wykazania naukowego uzdolnienia wymaganego do ochotniczej służby jednorocznej, z ośmioklasowymi publicznymi lub prawem publiczności uposażonymi szkołami średnimi 39, 111.

— — —; wpisanie nautycznego oddziału c. k. akademii handlowej i nautycznej w Tryjeście, jakoteż c. k. nautycznych szkół w Lussinpiccolo, Raguzie i Kotorze do wykazu swojskich zakładów naukowych, stojących pod względem jednorocznej służby ochotniczej na równi z gimnazjami i szkołami realnymi 231, 777.

— — —; zaliczenie c. k. Akademii sztuk pięknych w Krakowie, co do uczniów trzeciego roku — pod względem wykazywania naukowego uzdolnienia do jednorocznej służby ochotniczej — do rzędu ośmioklasowych publicznych lub prawem publiczności wyposażonych szkół średnich 230, 777.

**Jednostki giełdowe,** służące za podstawę do wymierzania podatku od obrotu papierów giełdowych 116, 364.

**Kandydaci,** ob. Nauczyciele.

**Karwina,** ob. Domy robotnicze.

**Karyntya,** ob. Przywileje.

**Kary;** wykonywanie kar więzienia w aresztach odosobnionych i ustanawianie komisji do wykonywania kar w St. Pölten 208, 753.

— więzienne; wykonywanie ich w odosobnionem zamknięciu i ustanowienie komisji dla wykonywania kar w celkowych więzieniach sądu krajowego i powiatowego w Lublanie 101, 246.

**Kasy;** korzystanie z przekazowego (czekowego i klirynkowego) obrotu poczwowej kasy oszczędności przy wypłatach centralnej kasy państwowej i kas krajowych do rąk stron (kontraheńców skarbu państwowego, dostawców itd.), tudzież przy wypłacie poborów służbowych funkcjonariuszom państwowym 188, 735.

**Kaucye służbowe urzędników i deklaracye zrzeczenia,** ich zon; zniesienie 203, 751.

**Kawa;** stopa tary dla kawy surowej w opakowaniach składających się z zewnętrznego grubego worka z juty i z dwóch wewnętrznych lekkich worków z basty 193, 744.

**Klęski elementarne;** ustawa, dotycząca odpisania podatku gruntowego z powodu klęsk elementarnych 1, 1.

— — zapomogi z państwowych funduszów z powodu szkód elementarnych 186, 731; 256, 809; 259, 812.

**Klosterneuburg,** ob. Podatek.

— ob. Stacya doświadczalna.

**Kolej** lokalna z Cylei do Wöllan; zmiana postanowień dotyczących wykupna 243, 799.

— — z Hruszowa do Polskiej Ostrawy; koncesya 229, 771.

— — wąsko-torowa od Jenbachu do Mairhofen (kolej Zillertalska); zmiana koncesyi 264, 851.

— uchylenie 2. ustępu §u 13. Najwyższego dokumentu koncesyjnego na uzupełniającą sieć c. k. uprz. austriackiej kolei północno-zachodniej 100, 246.

— lokalna z Waidhofen nad Tają do Zlabings; przedłużenie terminu do ukończenia jej budowy 66, 124.

— — z Nixdorf do granicy państwa pod Nieder-Einsiedel 33, 101.

— — z Zwickau do Gabeli; koncesya 32, 97.

— — z Lambach do Vorcldorf; koncesya 18, 27.

— — ze stacyi Polna-Stecken do miasta Polny; koncesya 129, 395.

— — z Weizelsdorf do Oberferlach 151, 543.

— — z Krainburga do Neumarktl 152, 543.

— — z Zwettl do Martinsberg 153, 545.

— — ze Lwowa do Podhajec 154, 546.

— — z Tarnopola do Zbaraża 150, 542.

— — z Petersdorf-Ullersdorf do Winkelsdorf; koncesya 162, 569.

— — Jaworzno — Jaworzno (miasto); koncesya 145, 535.

— — z Meranu do Mals; koncesya 142, 461.

— — z Roßbach do granicy państwa w kierunku do Adorf; koncesya 192, 739.

— — Przeworsk—Bachórz (Dynów); przedłużenie terminu do budowy 76, 144.

— — wąsko-torowa elektryczna z Insbruku do Fulpmes ewentualnie do Matri (kolej Stubaitalska) 171, 593.

— obowiązek uiszczania stempla od kolejowych listów przewozowych 127, 391.

— używanie zapisów dłużnych pożyczki pierwszeństwa „Kolei lokalnej Piła—Jaworzno“ do lokowania kapitałów fundacyjnych, pupilarnych i innych podobnych 126, 389.

— koncesya na odnogę kolejową odgałęziającą się od wąsko-torowej kolei parowej z Berun do Koneprusu, do ładowni „cisański lom“ 107, 329.

— koncesya na zastosowanie elektryczności do ruchu na wąsko-torowej kolei linowej od mostu Cesarza Franciszka Józefa w Pradze-Holeszowicach do restauracyi na terasie Belwedera 174, 601.

- Kolej** mała normalno-torowa elektryczna na obszarze miasta Tryjestu; koncesya 131, 401.
- Zillertalska; udzielenie gwarancyi państwowej 156, 549.
- Koleje** lokalne z Neuhaus do Wobratina, z Daudleb do Rokitnic i z Opawy do Grätz; udział państwa w zebrawaniu kapitałów na ich budowę 149, 541.
- Koleje** żelazne; spis szlaków, do których stosuje się umowa międzynarodowa z dnia 14. października 1890, Dz. u. p. Nr. 186 z r. 1892, tycząca się obrotu towarów na kolejach żelaznych 83, 159.
- — zmiana i uzupełnienie niektórych postanowień Regulaminu ruchu dla kolei żelaznych w królestwach i krajach w Radzie państwa reprezentowanych 29, 65.
- Kolejowa** pożyczka; upoważnienie używania zapisów długu dolno-austriackiej 18-milionowej pożyczki kolejowej do lokacyi kapitałów fundacyjnych, pupilarnych i tym podobnych 86, 170.
- Kolejowe** połączenie od Friedeberg n. Q. do Heinersdorf; traktat między monarchią austriacko-węgierską a państwem niemieckiem 166, 577.
- Kolor** znaków tożsamości na tkaninach w t. zw. „uszlachetniającym“ obrocie wyrobów hafciarskich 254, 807.
- Komisya** centralna chowu koni; przekształcenie na centralną radę przyboczną dla spraw chowu koni 121, 377.
- dla wykonywania kar, w celkowych więzieniach sądu krajowego i powiatowego w Lublanie 101, 246.
- Komora**; zniesienie ekspozytury głównej komory w Preszburgu w rafinerii oleju skalnego „Apollo“ 227, 769.
- upoważnienie głównej komory I. klasy w Gracu do ekspedycyowania bez poboru cła rzeczy przesiedlających się 222, 762.
  - w Bernie na dworcu kolejowym; zniesienie ekspozytury 57, 118.
  - w Boguminie; upoważnienie do udzielania uwolnień od cła ruchomościom przy przesiedlaniu się przewożonym 56, 118.
  - w Libercu; postępowanie cłowe delegowanych jej organów z towarami, przywożonymi na towarowy dworzec kolei Uście—Cieplice w Libercu 64, 123.
  - przemiany pomocniczych komor II. klasy w Nowalii, Rogoźnicy, S. Giovanni i Lagoście na ekspozytury cłowe ze służbą portową i morską sanitarną 55, 117.
  - przed Grottau; rozszerzenie prawa wymiaru cła 51, 115.
  - w Trydencie; upoważnienie do udzielania uwolnień cłowych ruchomościom przewożonym przy przesiedlaniu się 52, 115.
- Komora** w Seidenberg; upoważnienie do postępowania wywozowego z palonymi plynami wysokowymi 35, 105.
- w Schönbach; rozszerzenie uprawnień co do wymiaru cła 20, 33.
  - ustanowienie portowej i sanitarnej morskiej ekspozytury ze służbą cłową w Provicchio Sepurine 141, 461.
  - ustanowienie w Piano della Fugazza (Streva) na czas miesięcy letnich roku 1903 ekspozytury komory pomocniczej we Vallarsa 111, 360.
  - w Bodzakrasna; nowe oznaczenie 205, 752.
  - ustanowienie ekspozytury głównej komory tryjeścieńskiej u stóp Molo IV 209, 755.
  - zniesienie ekspozytury głównej komory budapeszteńskiej w rafinerii nafty 199, 747.
  - uzupełnienie spisu urzędów celnych 198, 747.
  - zaliczenie c. k. komory pomocniczej I. klasy we Voitersreuth do rzędu upoważnionych do odprawiania roślin urzędów celnych 178, 727.
  - w Borghetto; rozszerzenie jej uprawnień cłowych 163, 575.
  - w Węgrzcach (Galicya); przeniesienie do Bolenia 137, 440.
  - rozszerzenie prawa poboru cła c. k. pobocznemu urzędowi cłowemu II. klasy w Proßnitz *ad* Jöhstadt 155, 549.
  - w Oberndorf (*ad* Laufen w Bawaryi); przeniesienie do Neu-Oberndorf 147, 539.
- Komory** cłowe we Feldkirch i St. Margarethen; upoważnienie do udzielania uwolnień cłowych ruchomościom, przewożonym przy przesiedlaniu się 36, 116.
- zmiana postępowania przy rozstrzyganiu sporów między stronami a c. k. komorami w przedmiocie wymierzania należitości cłowych 168, 589.
- Konęprus**, ob. Kolej.
- Konferencye** nauczycieli ludowych 65, 123.
- Konie**; przekształcenie centralnej komisji chowu koni na centralną radę przyboczną dla spraw chowu koni 121, 377.
- Konstantynopol**, ob. Zakaz.
- Konsulat**; umocowanie c. i k. konsulatu w Tientsinie do pełnego sprawowania władzy sędziowskiej 5, 2.
- Konsularni** funkcjonaryusze meksykańscy; zastosowanie zasady najkorzystniejszych warunków do nich 157, 550.
- Kontyngent** cukrowy; indywidualny rozdział tego kontyngentu 160, 555
- — unormowanie indywidualnego rozdziału jego 27, 53.

- Kontyngenty** rekrutów potrzebne do utrzymania wojska, marynarki wojennej i obrony krajowej na rok 1903 i ich pobór 53, 115.
- Konwencya** cukrowa brukselska; uzupełnienie spisu państw, które przystąpiły do niej 191, 739.
- Konwersya** obligacyi jednolitego długu państwa 38, 108.
- Kraków**, ob. Akademia.
- Krzyż Czerwony**; ochrona znaku i nazwy 85, 169.
- Kwota**; Najwyższe pismo odręczne, tyjące się stosunku, w jakim królestwa i kraje w Radzie państwa reprezentowane przyczyniać się mają w czasie od 1. lipca 1903 do 30. czerwca 1904 do pokrywania kosztów spraw wspólnych 140, 459.
- Lambach**, ob. Kolej.
- Landszturm**, ob. Pospolite ruszenie.
- Lekarstwa**; cennik na rok 1904 239, 793.
- Leśnicy**; egzamina rządowe dla leśników, jakoteż dla pomocników w służbie leśnej ochronnej i technicznej 30, 67.
- Liesing**, ob. Podatkowy urząd.
- ob. Sąd powiatowy.
- Linc**, ob. Domy robotnicze.
- ob. Dziekanat.
- ob. Inspektoraty.
- Listy przewozowe**; obowiązek uiszczania stempla od nich na kolejach 127, 391.
- Lokacya**; upoważnienie używania zapisów długu pożyczki ukwieczonego hrabstwa Gorycy i Gradyski w wysokości miliona koron, do lokacyi kapitałów fundacyjnych, pupilarnych i tym podobnych 87, 171.
- Losowanie**; nowe postanowienia względem dozoruwania losowań papierów wartościowych w urzędzie depozytowym w Tryjeście 223, 763.
- Lublana**, ob. Podatek zarobkowy.
- ob. Więzienia.
- Lwów**; kolej lokalna ze Lwowa do Podhajec 154, 546
- przedłużenie unormowanego na lat dziesięć terminu przebudowy w celu uzyskania rozszerzonego uwolnienia od podatków w mieście Lwowie na dalszych lat dziesięć 185, 731.
- ob. Akademia.
- ob. Przeźadnia sądowa.
- Łaba**; zmiana przepisów o konstrukcyi tratw, objętych regulaminem policyjnym dla żeglugi okrętów i spławów na Łabie 197, 747.
- Mals**, ob. Kolej.
- Manipulantki**, ob. Poczta.
- Mannersdorf**, ob. Handel.
- Margarethen**, ob. Komora.
- Marsylia**; zakaz względnie ograniczenie przywozu i przewozu pewnych towarów z miasta Marsylii i z okręgu portowego marsylijskiego 190, 737.
- ob. Zakaz.
- Marynarka**; przedłużenie mocy obowiązującej ustawy o popieraniu marynarki handlowej 267, 853.
- Medyczne** wydziały; zmiana porządku egzaminów ścisłych na wydziałach medycznych 102, 247.
- Meksyk**; zastosowanie do konsularnych funkcyonaryszów meksykańskich zasady najkorzystniejszych warunków 157, 550.
- Mennicza** należność za wybijanie dwudziestokoronówek na rachunek banku austriacko-węgierskiego; zmniejszenie jej 148, 539.
- Meran**, ob. Kolej.
- Mięso**; bonifikacya podatku od mięsa (bitego bydła), dostarczanego z niezamkniętych obszarów do miejscowości, zaliczonych do zamkniętych pod względem poboru podatków spożywczych 59, 119.
- Mieszkania** zdrowe i tanie dla robotników; przywileje budowli mieszczących je 6, 3.
- Mleko**; posfanowienia dodatkowe do przepisów o sprawdzaniu i cechowaniu metalowych naczyń do przewozu mleka (konwi na mleko) 110, 359.
- Mlewo**; zakaz handlu terminowego zbożem i miewem 78, 147.
- Molo IV.**, ob. Komora.
- Morawska Ostrawa**, ob. Ulgi.
- Motory**; wolne od opłaty używanie spirytusu do poruszania ich 238, 783.
- Mszycy** winna; modyfikacye w pborze podatku gruntowego, spowodowane wystąpieniem mszycy winnej 91, 183.
- — zniesienie komisji w sprawach odnoszących się do mszycy winnej i ustanowienie krajowej komisji dla spraw uprawy wina w Styryi 128, 392.
- — zniesienie komisji w sprawach odnoszących się do mszycy winnej i ustanowienie krajowej komisji dla spraw uprawy wina w Czechach 240, 797.
- Mydła** glicerynowe; wolne od podatku użycie cukru do wyrobu ich 269, 949.

- Nafta**; zniesienie ekspozytury głównej komory buda-  
peszteńskiej w rafinerii nafty 199, 747.
- Należność mennicza** za wybijanie dwudziestokoronówek  
na rachunek banku austriacko-węgierskiego; zniże-  
nie jej 148, 539.
- Nauczyciele**; przepis o egzaminach kandydatów na na-  
uczycieli śpiewu w szkołach średnich i seminariach  
nauczycielskich, tudzież gry na skrzypcach, na orga-  
nach i na fortepianie w seminariach nauczyciel-  
skich 175, 602.
- ludowi; ich powiatowe i krajowe konferencye 65,  
123.
- Nauczycielki**; egzamina kwalifikacyjne z kandydatkami  
na zawodowe nauczycielki rolnictwa w rolniczych  
szkołach gospodarstwa domowego 136, 439
- Nauczycielskie ciało** w rzymsko-katolickich i grecko-  
katolickich teologicznych seminariach diecezjalnych  
oraz w centralnych teologicznych seminariach w Go-  
rycyi i Zadarze; rozporządzenie, dotyczące poborów  
i przepisów pensyjnych 3, 2.
- „Neugebäude“ we Wiedniu; sprzedaż tego budynku  
rządowego 9, 12.
- Neu-Oberndorf**, ob. Komora.
- Neupaka**, ob. Podatek.
- Nieder-Einsiedel**, ob. Kolej.
- Nixdorf**, ob. Kolej.
- Nowopaka (Neupaka)**; utworzenie starostwa tamże 181,  
728.
- Nusle**; wprowadzenie w życie sądu powiatowego tamże  
226, 769.
- ob. Podatkowy urząd
- Obligacye** jednolitego długu państwa; wypłata i prze-  
stemplowanie ich 72, 129.
- — — — konwersya 37, 107; 38, 108.
- Obnośny handel** na obszarze gminy jarmarcznej Man-  
nersdorf na pogórzu litawskim; zakaz 218, 761.
- Obrót** bezpośredni pomiędzy c. k. władzami podatkowe-  
mi i królewskimi saskimi władzami podatkowymi  
w celu wykonania traktatu z dnia 21. stycznia 1903,  
Dz. u. p. Nr. 123 124, 384.
- towarów; spis szlaków kolei żelaznych, do których  
stosuje się umowa międzynarodowa z dnia 14. paź-  
dziernika 1890, Dz. u. p. Nr. 186 z r. 1892, tycząca  
się obrotu towarów na kolejach żelaznych, 83, 159.
- winorośli z korzeniami i szczepów winogrodowych  
w Czechach 61, 120.
- Odessa**, ob. Zakaz.
- Okrag** rozkładu, ob. Podatek zarobkowy.
- szacunkowy, ob. Podatek osobisto-dochodowy.
- Okręgi inspekcyjne** dla działalności inspektorów prze-  
mysłowych 144, 531.
- Okres ważności uwolnienia** od służby w pospolitem ru-  
szeniu 246, 801.
- Oberndorf**, ob. Komora.
- Olej skalny**; postanowienia wykonawcze do zarządzeń  
ustawowych, odnoszących się do podatku spożyw-  
czego na olej skalny 143, 467.
- Ołomuniec**; sprzedaż starego domu więziennego przy  
sądzie obwodowym 7, 11.
- Opłaty** na szkoły względnie na zakłady publiczne od  
nieruchomości spadkowych, należących do spuści-  
zny, z którą według powszechnych prawdeł o wła-  
ściwości sądów postępowanie spadkowe odbywać się  
ma w innem z królestw i krajów w Radzie państwa  
reprezentowanych 34, 105.
- Opust**, ob. Ulgi.
- Opusty podatkowe i należnościowe** dla głęboko-źródło-  
wych wodociągów, służących do zaopatrzenia miej-  
scowości od Felixdorf do Mauer pod Wiedniem  
we wodę do picia i do innych pobrzb 21, 33.
- Organizacya giełd**; ustawa, zawierająca niektóre zmie-  
niające i uzupełniające przepisy do ustawy z dnia  
1. kwietnia 1875, Dz. u. p. Nr. 67 10, 13.
- Pensyjne stowarzyszenie**, ob. Poczta.
- Perasto** w Dalmacyi, ob. Sąd powiatowy.
- Petersdorf—Ullersdorf**, ob. Kolej.
- Piano della Fugazza (Streva)**, ob. Komora
- Piła—Jaworzno**, ob. Pożyczka.
- Pirydyna**; ustalenie stopy tary dla pirydyny we wozach  
cysternowych 221, 762.
- Piwo**; częściowa zmiana dotychczasowego przepisu wy-  
konawczego, tyczącego się opodatkowania piwa  
167, 583.
- Poczta**; rozporządzenie normujące w okręgach cywilno-  
sądowych urzędów depozytowych we Wiedniu,  
Pradze, Gracu i Tryjeście postępowanie z przesyłkami  
wartościowymi, wpływającemi do sądu, dalej wpro-  
wadzające obrót przekazowy (czekowy) za pośrednic-  
twem urzędu pocztowych kas oszczędności, oraz  
uzupełniające przepisy instrukcyi dla urzędów depo-  
zytowych, dotyczące wydawania depozytów i peryo-  
dycznych sprawozdań z czynności kasowych  
104, 253.
- składanie cywilno-sądowych depozytów w gotówce  
i wnoszenie wkładek do kas sierocych za pośredni-  
ctwem przekazowego (czekowego i klirngowego)  
obrotu pocztowej kasy oszczędności 106, 327.

**Pocztą**; rozwiązanie stowarzyszenia pensyjnego dla funkcjonariuszów poczt wiejskich, jakoteż uregulowanie zaopatrzeń poczmistrzów, pomocniczych urzędników pocztowych i manipulantek poczt i telegrafów pod względem czasu służby, odbytej przed 1. czerwca 1903 109, **337**.

— udzielenie państwowych zaopatrzeń ustanowionym za dekretem poczmistrzom, pomocniczym urzędnikom pocztowym i manipulantkom poczt i telegrafów 108, **331**.

— korzystanie z przekazowego (czekowego i kliryngowego) obrotu pocztowej kasy oszczędności przy wypłatach centralnej kasy państwowej i kas krajowych do rąk stron (kontrahentów skarbu państwowego, dostawców itd.), tudzież przy wypłacie poborów służbowych funkcjonariuszom państwowym 188, **735**.

**Pocztowe znaczki**; drukowanie ich 70, **125**.

**Podkamień w Galicji**; utworzenie sądu powiatowego 241, **798**.

**Podwójne opodatkowania**; wykonanie umowy zawartej z królewskim bawarskim rządem w celu usunięcia podwójnych opodatkowań 262, **849**; 263, **850**.

**Podatek**; wolne od opłaty używanie spirytusu do poruszania motorów 238, **783**.

— rozporządzenie w celu wykonania umowy zawartej z królewskim bawarskim rządem w celu usunięcia podwójnych opodatkowań 262, **849**; 263, **850**.

— utworzenie kilku miejscowych komisji dla rozkładu podatku osobisto-dochodowego w Czechach oraz spowodowanych tem zmian co do wchodzących w grę komisji okręgowych 232, **778**.

— ustanowienie nowego okręgu szacunkowego podatku osobisto-dochodowego dla obszaru nowo utworzonego starostwa w Urfahr 212 **756**.

— — — — — St. Pietro w Dalmacji 214, **757**.

— — — — — w Gonobitz, jakoteż spowodowanej tem zmiany w okręgu szacunkowym Cylei (okolicy) 213, **756**.

— — — — — w Waszkowcach nad Czeremoszem na Bukowinie 215, **757**.

— — — — — w Nowopace w Czechach 216, **758**.

— — komisji miejscowej podatku osobisto-dochodowego dla miasta Göding na Morawach tudzież spowodowanej tem zmiany okręgu szacunkowego Göding 224, **767**.

— zmiana spisu okręgów szacunkowych podatku osobisto-dochodowego 258, **811**; 265, **852**.

— uwolnienie okrętów handlowych morskich od podatków 267, **853**.

— bonifikacja podatku od mięsa (bitego bydła), dostarczanego z niezamkniętych obszarów do miejscowości, zaliczonych do zamkniętych pod względem poboru podatków spożywczych 59, **119**.

**Podatek**; wysokość opustu z podatku gruntowego i budynkowego, ludzież ogólna suma podatku zarobkowego i stopa podatkowa dla przedsiębiorstw, które są obowiązane do publicznego składania rachunków, na rok 1903 138, **441**.

— wolne od podatku użycie wódki do wyrobu eteru siarczanego i octowego 135, **423**.

— — — — cukru do wyrobu mydeł glicerynowych 269, **949**.

— uwolnienie cukru krochmalowego, używanego do celów przemysłowych w przemyśle tkackim, skórnym, i papierowym, od podatku 75, **137**.

— reskrypt wykonawczy do przepisów ustanowicji, dotyczących podatku spożywczego od cukru 176, **603**.

— częściowa zmiana dotychczasowego przepisu wykonawczego tyczącego się opodatkowania piwa 167, **583**.

— przedłużenie unormowanego na lat dziesięć terminu przebudowy w celu uzyskania rozszerzonego uwolnienia od podatków w mieście Lwowie na dalszych lat dziesięć 185, **731**.

— rozporządzenie cesarskie, dotyczące dalszego poboru podatków i opłat tudzież pokrycia wydatków państwowych w czasie od 1. lipca do 31. grudnia 1903 139, **443**.

— od cukru; zmiany i uzupełnienia przepisów dotyczących opodatkowania cukru 26, **51**.

— domowo-czynszowy; uwolnienie nowych budowli i przebudów w obwodzie asanacyjnym królewskiego stołecznego miasta Pragi od tego podatku 96, **227**.

— — — zmiana terminów wpłaty podatku domowo-czynszowego na obszarze miasta Reichenberga 237, **783**.

— czynszowy; przedłużenie czasowego uwolnienia od podatku czynszowego dla domów, które na obszarze gminy miasta Morawskiej Ostrawy w celach publicznych asanacji lub komunikacji będą przebudowane 94, **199**.

— — — — — Cieszyna ze względów publicznych sanitarnych lub komunikacyjnych będą przebudowane 95, **219**.

— — — — — Bielska ze względów publicznych sanitarnych lub komunikacyjnych będą przebudowane 93, **185**.

— giełdowy; jednostki giełdowe, służące za podstawę do wymierzania podatku od obrotu papierów giełdowych 116, **364**.

— gruntowy; modyfikacje w poborze jego, spowodowane wystąpieniem mszycy winnej 91, **183**.

— — odpisanie z powodu strat w naturalnym przyrodzie, kłeskami elementarnymi wyrządzonych 1, **1**.

**Podatki osobite bezpośrednie**; piąty dodatek, uzupełniający przepis wykonawczy do II. rozdziału ustawy dotyczącej tych podatków 13, **23**.

**Podatek osobisto-dochodowy; zmiany w spisie okręgów szacunkowych 17, 25.**

— — utworzenie osobnej komisji miejscowej podatku osobisto-dochodowego dla miasta Klosterneuburga w Austrii Dolnej, tudzież spowodowanej tem zmiany okręgu szacunkowego Tulln 233, 799.

— — zmiana spisu okręgów szacunkowych 252, 805.

— spożywczy; postanowienia wykonawcze do zarządzeń ustawowych, odnoszących się do podatku spożywczego na olej skalny 143, 467.

— zarobkowy; utworzenie osobnych okręgów rozkładu „Stryj Miasto“ i „powiat polityczny Stryj z wyłączeniem miasta Stryja“ 113, 362.

— — zmiana liczby członków komisji podatku zarobkowego IV. klasy w okręgu rozkładu politycznego powiatu Feldkirch 114, 362.

— — — ilości członków komisji podatku zarobkowego IV. klasy dla okręgów rozkładu: powiat polityczny Spittal i St. Veit 117, 373.

— — zmiana spisu okręgów rozkładu powszechnego podatku zarobkowego 122, 378.

— — zmiana ilości członków komisji podatku zarobkowego IV. klasy dla lublańskiego okręgu rozkładu (okolica) 118, 374.

— — podział niektórych okręgów rozkładu III. i IV. klasy podatku zarobkowego w Czechach 120, 375.

— — ustanowienie okręgu rozkładu podatku zarobkowego dla obszaru nowo utworzonego starostwa Urfahr w Austrii Wyższej oraz spowodowanej tem zmiany okręgu rozkładu podatku zarobkowego Linc (Land) 248, 802.

— — — — dla obszaru nowo utworzonego starostwa Neupaka w Czechach 249, 803.

— — — — podatku zarobkowego dla obszaru nowo utworzonego starostwa St. Pietro w Dalmacji 250, 803.

— — — — — w Gonobitz w Styrii 251, 804.

— — — — — w Waszkowcach nad Czeremoszem na Bukowinie 247, 802.

— podwójny; traktat zawarty pomiędzy Austro-Węgrami a Saksonią w celu zapobieżenia podwójnym opodatkowaniom 123, 381.

**Podatkowe władze; bezpośredni obrót pomiędzy c. k. władzami podatkowymi i królewskimi saskimi władzami podatkowymi w celu wykonania traktatu z dnia 21. stycznia 1903, Dz. u. p. Nr. 123 124, 384.**

**Podatkowy urząd dla miasta Czerniowiec; ustanowienie 130, 399.**

— — i depozytów sądowych w Nusle w Czechach 225, 769.

**Podatkowy urząd i depozytów sądowych w Bojanie na Bukowinie 234, 781.**

— — — — — w Liesing 219, 761.

— — — — — urząd w Pogorzelicach na Morawach; utworzenie 14, 23.

— urząd w Risano w Dalmacji; przeniesienie siedziby urzędowej 103, 252.

**Podhajec; kolej lokalna ze Lwowa do Podhajec 154, 546.**

**Pogorzelice na Morawach; utworzenie urzędu podatkowego i depozytów sądowych tamże 14, 23.**

**Podróżujący; wykaz towarów, co do których dozwo-  
lonem jest zbieranie zamówień przez podróżujących 164, 575.**

**Pola; pozycie skarbowych gruntów we Valle del Ponte 8, 11.**

**Polna-Stecken, ob. Kolej.**

**Połowania; egzamin dla służby łowieckiej i ochrony polowań 31, 95.**

**Polska Ostrawa na Szląsku; rozpoczęcie czynności urzędowych sądu powiatowego 244, 800.**

— — ob. Domy robotnicze.

**Pospolite ruszenie; okres ważności uwolnienia od służby w pospolitem ruszeniu 246, 801.**

**Pozowice; przyłączenie gminy i obszaru dworskiego Pozowice do okręgu sądu powiatowego w Skawinie 119, 374.**

**Pożyczka; upoważnienie używania zapisów długu dolno-austriackiej 18-milionowej pożyczki kolejowej do lokacji kapitałów fundacyjnych, pupilarnych i tym podobnych 86, 170.**

— upoważnienie używania zapisów długu pożyczki ukuszącego hrabstwa Gorycyi i Gradyski do lokacji kapitałów fundacyjnych, pupilarnych i tym podobnych 87, 171.

— używanie zapisów dłużnych pożyczki pierwszeństwa „Kolei lokalnej Piła—Jaworzno“ do lokowania kapitałów fundacyjnych, pupilarnych i innych podobnych 126, 389.

**Praca; przerwy w pracy w poszczególnych kategoriach przemysłu 210, 755.**

**Praga; koncesya na zastosowanie elektryczności do ruchu na wąsko-torowej kolei linowej od mostu Cesarza Franciszka Józefa w Pradze-Holeszowicach do restauracji na terasie Belwederu 174, 601.**

— uwolnienie nowych budowli i przebudów w obwodzie asanacyjnym królewskiego stołecznego miasta Pragi od podatku domowo-czynszowego 96, 227.

— wyłączenia w celu uregulowania obrębu uzdrowotnienia królewskiego stołecznego miasta Pragi 88, 173.

**Praga**, ob. Akademia.

**Pressnitz**, ob. Komora.

**Protesty** wekslowe; godziny dla ich wnoszenia 60, 119.

— wekslowe we Wiedniu; ustalenie godzin dla ich wnoszenia 63, 121.

**Provicechio** Sepurine, ob. Komora.

**Prowizoryum** budżetowe na czas od 1. stycznia do 30. czerwca 1904, oraz zamknięcie rachunków centralnych administracji rządowej za rok 1903 278, 855.

— — — — od 1. lipca do 31. grudnia 1903 139, 443.

**Przedawnia** sądowa we Lwowie; ustanowienie 11, 17.

— sądowa w Tryjeście; ustanowienie 125, 885.

**Przemysł**; przerwy w pracy w poszczególnych kategoriach przemysłu 210, 755.

— budowlany; rozporządzenie uznające cały obszar Salcburga za miejscowość wyłączoną po myśli ustawy dotyczącej uregulowania koncesyjonowanego przemysłu budowlanego 228, 770.

— papierowy, ob. Podatek.

— skórnicy, ob. Podatek.

— tkacki, ob. Podatek.

— zastawnicy; rozporządzenie dotyczące wykonywania tego przemysłu 115, 363.

**Przemysłowy sąd** w Krakowie; podwyższenie wynagrodzenia, pobieranego przez asesorów i ich zastępców w tym sądzie i przez asesorów instancyi odwoławczej 172, 597.

**Przemysłowe sądy**; wynagrodzenie straty zarobku dla asesorów sądów przemysłowych ze stanu przedsiębiorców 165, 575.

— sądy; podwyższenie wynagrodzenia, pobieranego przez asesorów i ich zastępców w sądzie przemysłowym w Pilźnie i przez asesorów instancyi odwoławczej 207, 753.

**Przemysłowi inspektorzy**; ustanowienie 31. okręgów inspekcyjnych dla działalności inspektorów przemysłowych 144, 531.

**Przerwy** w pracy w poszczególnych kategoriach przemysłu 210 755.

**Przeworsk**, ob. Kolej 76, 114.

**Przywileje** dla budowli ze zdrowemi i taniemi mieszkaniami dla robotników; ustanowienie maksymalnej stopy procentowej dla oprocentowania takich budowli we Vorarlbergu 50, 114.

— — — — — w Styryi 48, 114.

— — — — — na Szląsku 47, 113.

**Przywileje** dla budowli ze zdrowemi i taniemi mieszkaniami dla robotników; ustanowienie maksymalnej stopy procentowej dla oprocentowania takich budowli w Tryjeście 49, 114.

— — — — — w Austryi poniżej Anizy 45, 113.

— — — — — w Austryi powyżej Anizy 44, 113.

— — — — — w Istrii 42, 112.

— — — — — w Karyntyi 43, 112.

— — — — — maksymalna stopa procentowa dla oprocentowania takich budowli na Bukowinie 41, 112.

— — — — — w Salcburgu 46, 113.

— budowli mieszczących zdrowe i tanie mieszkania dla robotników 6, 8.

**Przywileje** budynków ze zdrowemi i taniemi mieszkaniami dla robotników; ustanowienie maksymalnej stopy oprocentowania takich budynków w powiecie Frysztat na Szląsku 81, 155.

— — — — — w Gorycyi i Gradysee 82, 157.

**Płasia** cholera i jej tępienie 73, 131.

**Pupilarne** kapitały; upoważnienie używania zapisów długu pożyczki ukșiężconego hrabstwa Gorycyi i Gradyški w wysokości miliona koron, do lokacyi kapitałów fundacyjnych, pupilarnych i tym podobnych 87, 171.

**Regulamín** ruchu dla kolei żelaznych w królestwach i krajach w Radzie państwa reprezentowanych; zmiana i uzupełnienie niektórych postanowień 29, 65.

— targowy dla wiedeńskiego centralnego targu na bydło w St. Marx; zmiana 62, 120.

**Reichenberg**, ob. Podatek.

**Rewizya** stowarzyszeń zarobkowych i gospodarczych i innych towarzystw; ustawa 133, 409.

— — — — — przepisy wykonawcze do ustawy 134, 411.

**Rekruci**; kontyngenty potrzebne do utrzymania wojska, marynarki wojennej i obrony krajowej na rok 1903 i ich pobór 53, 115.

— wcielenie rekrutów z roku stawiennictwa 1903 196, 746.

**Risano** w Dalmacyi, ob. Urząd podatkowy.

**Robotnicy**; przywileje budowli mieszczących zdrowe i tanie mieszkania dla nich 6, 3.



- Robotnicy**; unormowanie stosunku służbowego robotników, zatrudnionych przy budowach przez koleje żelazne we własnym zarządzie wykonywanych tudzież w kolejowych zakładach pomocniczych 28, 57.
- Robotnicze domy**; wymiar dochodu rocznego mieszkańców domów robotniczych w Lincu i Urfahr 67, 124.
- — — — — w Polskiej Ostrawie, Karwinie i okolicy 68, 124.
- — — — — w Tryjeście i okolicy 69, 124.
- Rolne produkty**; postawienia przejściowe dla giełd produktów rolnych 80, 153.
- — powoływanie członków zarządu giełd produktów rolnych 79, 152.
- — termin, do którego pozostają w mocy istniejące obecnie uzanse na giełdach produktów rolnych 270, 955.
- Rolnicze szkoły**; egzamina kwalifikacyjne z kandydatkami na zawodowe nauczycielki rolnictwa w rolniczych szkołach gospodarstwa domowego 136, 439.
- Rośliny**; zaliczenie c. k. komory pomocniczej I. klasy we Voitersreuth do rzędu upoważnionych do odprawiania roślin urzędów cłowych 178, 727.
- Rygorozą**; zmiana porządku egzaminów ścisłych na wydziałach medycznych 102, 247.
- Salcburg**; rozporządzenie uznające cały obszar Salcburga za miejscowość wyłączoną po myśli ustawy dotyczącej uregulowania koncesjonowanego przemysłu budowlanego 228, 770.
- ob. Przywileje.
- Saskie władze podatkowe**, ob. Podatkowe władze.
- Sądowy powiat Polska Ostrawa**; przydzielenie do politycznego powiatu Frydek na Szląsku 253, 805.
- Sąd powiatowy w Podkameniu w Galicyi**; utworzenie 241, 798.
- — w Stulpikanach na Bukowinie; utworzenie 242, 798.
- — w Polskiej Ostrawie na Szląsku; rozpoczęcie czynności 244, 800.
- — w Nusle; wprowadzenie w życie 226, 769.
- — rozpoczęcie czynności urzędowych sądu powiatowego w Liesing 220, 761.
- — Sebastiansberg w Czechach; przyłączenie gminy Vnače z miejscowością Ves Jindřichova oraz gminy Kienhaid do jego okręgu 16, 25.
- — we Feldkirch; przyłączenie gminy Frastanz do jego okręgu 4, 2.
- — w Skawinie; przyłączenie gminy i obszaru dworskiego Pozowice do okręgu skawńskiego sądu powiatowego 119, 374.
- Sąd powiatowy w Stretto (Tijesno) w Dalmacyi**; aktywowanie 92, 184.
- — w Perasto w Dalmacyi; rozpoczęcie czynności 84, 168.
- — w Bojanie na Bukowinie; utworzenie 211, 755.
- przemysłowy w Bernie; podwyższenie wynagrodzenia, pobieranego przez asesorów i ich zastępców w tym sądzie i przez asesorów instancji odwoławczej 58, 118.
- Sądy giełdowe rozjemcze do rozstrzygania sporów**, wynikających z interesów towarowych; zaprzysiężenie ich członków 71, 127.
- Schönbach**, ob. Komora.
- Sebastiansberg**, ob. Sąd powiatowy.
- Sędziowie obywatelscy**; uzupełnienie przepisów co do mianowania fachowych sędziów obywatelskich ze stanu handlowego i z grona znawców żeglarsstwa 257, 811.
- Seidenberg**, ob. Komora.
- Sejm bukowiński**; patent zwalający 160, 813.
- Sejmy**; patent cesarski, dotyczący się zwołania sejmów krajowych: czeskiego, galicyjskiego i lodomeryjskiego z Krakowem, dolno- i górno-austriackiego, salcburskiego, styryjskiego, karyntyjskiego, krańskiego, bukowińskiego, morawskiego, szląskiego, tyrolskiego i vorarlberskiego 184, 729.
- Dalmacyi i Istrii; patent zwalający 202, 749.
- Dolnej Austrii, Styrii i Karyntyi; patent zwalający 77, 145.
- Seminarya**; rozporządzenie dotyczące poborów i przepisów pensyjnych systemizowanego ciała nauczycielskiego w seminariach dycieczalnych oraz w centralnych teologicznych seminariach w Gorycyi i Zadarze 3, 2.
- Skawina**, ob. Sąd powiatowy.
- Służba łowiecka i ochrony polowań**; egzamin jej 31, 95.
- wojskowa; zmiany III. części przepisów o służbie wojskowej 132, 405.
- Sól bydłęca**; wydawanie jej po niższej cenie, 24, 35.
- — zmiana ustawy dotyczącej wydawania soli bydłowej po niższej cenie 23, 34.
- swojska fabryczna; ustanowienie nowych cen sprzedaży 235, 781.
- Spirytus**; wolne od opłaty używanie go do poruszania motorów 238, 783.
- Spis okręgów rozkładu powszechnego podatku zarobkowego**, zmiana 122, 378.
- — szacunkowych dla podatku osobisto-dochodowego; zmiany w nim 17, 25.

**Spis okręgów szacunkowych podatku osobisto-dochodowego; zmiana 258, 811; 265, 852.**

— — — — — zmiana 252, 805.

— szlaków kolei żelaznych, do których stosuje się umowa międzynarodowa z dnia 14. października 1890, Dz. u. p. Nr. 186 z. r. 1892, tycząca się obrotu towarów na kolejach żelaznych 83, 159.

— urzędów celnych; uzupełnienie 198, 747.

**Spittal**, ob. Podatek zarobkowy.

**Spory**; zmiana postępowania przy rozstrzyganiu sporów między stronami a c. k. komorami w przedmiocie wymierzania należności cłowych 168, 589.

**Sprawdzanie i cechowanie metalowych naczyń do przewozu mleka (konwi na mleko) 110, 359.**

**Sprzedaż „Neugebäude“, budynku rządowego we Wiedniu 9, 12.**

— skarbowych gruntów we Valle del Ponte w Poli 8, 11.

— starego domu więziennego przy sądzie obwodowym w Ołomuńcu 7, 11.

**St. Marx**; zmiana §u 96. regulaminu targowego dla wiedeńskiego centralnego targu na bydło w St. Marx 62, 120.

**St. Pietro** w Dalmacji; utworzenie starostwa 183, 728.

— ob. Podatek.

**St. Pölten**, ob. Więzienia.

**St. Veit**, ob. Podatek zarobkowy.

**Stacya cementnicza** w Brodach; zniesienie 2, 2.

— deklaracyjna we Weidenau; utworzenie 200, 748.

— doświadczalna c. k. chemiczno-fizyologiczna dla uprawy wina i owoców w Klosterneuburg; zniesienie 22, 34.

**Starostwo** w Gonobitz w Styrii; utworzenie 180, 728.

— w Iczynie; urzędowy zakres działania starosty 194, 744.

— starostwa w Nowopace (Neupaka); utworzenie 181, 728.

— w St. Pietro w Dalmacji; utworzenie 183, 728.

— w Urfahr w Gónej Austrii; utworzenie 179, 727.

— w Waszkowcach nad Czeremoszem na Bukowinie; utworzenie 182, 728.

**Stowarzyszenia** zarobkowe i gospodarcze; przepisy wykonawcze do ustawy, dotyczącej rewizji ich 134, 411.

**Stempel** od kolejowych listów przewozowych 127, 391.

**Stopa** podatkowa, ob. Podatek.

**Stopa procentowa** maksymalna dla oprocentowania budowli ze zdrowemi i taniemi mieszkaniami dla robotników we Voralbergu 50, 114.

— — — — — w Tryjeście 49, 114.

— — — — — w Styrii 48, 114.

— — — — — na Szląsku 47, 113.

— — — — — w Salcburgu 46, 113.

— — — — — w Austrii powyżej Anizy 44, 113.

— — — — — w Austrii poniżej Anizy 45, 113.

— — — — — w Karyntyi 43, 112.

— — — — — w Istrii 42, 112.

— — — — — w politycznym powiecie Frysztat na Szląsku 81, 155.

— — — — — na Bukowinie 41, 112.

— — — — — w Gorycy i Gradysce 82, 157.

**Stosunek** służbowy robotników, zatrudnionych przy budowach, przez koleje żelazne we własnym zarządzie wykonywanych, tudzież w kolejowych zakładach pomocniczych; przepis wykonawczy do ustawy o tym stosunku 28, 57.

**Stowarzyszenia** zarobkowe i gospodarcze i inne towarzystwa; rewizya ich 133, 409.

**Straty** w naturalnym przychodzie, klęskami elementarnymi wyrządzone; ustawa, dotycząca odpisania podatku gruntowego 1, 1.

**Stretto**, ob. Sąd powiatowy.

**Stryj**, ob. Podatek zarobkowy.

**Styrya**, ob. Mszyca winna.

— ob. Przywileje.

**Stulpikany** na Bukowinie; utworzenie sądu powiatowego 242, 798.

**Schwaderbach**, ob. Ekspozytura.

**Szczepy** winogrodowe i winorośle z korzeniami w Czechach; obrót nimi 61, 120.

**Szkoła** zawodowa dla elektrotechniki przy c. k. technologicznem muzeum przemysłowem we Wiedniu; zaliczenie jej pod względem wykazania naukowego uzdolnienia do ochotniczej służby jednorocznej, do rzędu ośmioklasowych, publicznych, względnie prawem publiczności uposażonych szkół średnich 54, 117.

**Szkoły**; opłaty na szkoły względnie na zakłady publiczne od nieruchomości spadkowych, należących do spuścizny, z którą według powszechnych prawideł o właściwości sądów postępowanie spadkowe odbywać się ma w innym z królestw i krajów w Radzie państwa reprezentowanych 34, 105.

**Szkoły**; wpisanie c. k. nautycznych szkół w Lussinpiccolo, Raguzie i Kotorze do wykazu swojskich zakładów naukowych, stojących pod względem jednorocznej służby ochotniczej na równi z gimnazjami i szkołami realnymi 231, 777.

**Szląsk**, ob. Przywileje.

**Tara** dla herbaty w skrzyniach 217, 759.

— — pirydyny we wozach cysternowych 221, 762.

— stopa tary dla kawy surowej w opakowaniach, składających się z zewnętrznego grubego worka z juty i z dwóch wewnętrznych lekkich worków z bastu 193, 744.

**Targ** na bydło w St. Marx; zmiana §u 96. regulaminu targowego 62, 120.

**Targowica** bydłęca w St. Marx; zmiana §u 52. porządku targowego 146, 537.

**Tarnopol**, ob. Kolej.

**Taryfa**; zaliczenie gminy Bilin do dziewiątej klasy woj-skowej taryfy czynszowej 245, 801.

**Teologiczny doktorat** na teologicznych wydziałach c. k. uniwersytetów we Wiedniu, Pradze, Gracu, Insbruku, Krakowie i Lwowie, jakoteż na c. k. teologicznych wydziałach w Ołomuńcu i Salcburgu 97, 229.

**Termin**, ob. Kolej.

**Terminy** wpłaty podatku domowo-czynszowego na obszarze miasta Reichenberga; zmiana 237, 783.

**Tientsin**, ob. Konsulat.

**Towary**; częściowa zmiana numerów statystycznego spisu towarów handlu zagranicznego, odnoszących się do cukru 266, 852.

— postępowanie cłowe delegowanych organów głównej komory cłowej w Libercu z towarami, przywożonymi na towarowy dworzec kolei Uście-Cieplice w Libercu 64, 123.

— wykaz towarów, co do których dozwolonem jest zbieranie zamówień przez podróżujących 164, 575.

— zakaz względnie ograniczenie przywozu i przewozu pewnych towarów z miasta Marsylii i z okręgu portowego marsylijskiego 190, 737.

— zniesienie zakazu dowozu i przewozu niektórych towarów i przedmiotów z miasta i okręgu portowego Marsylii 201, 748.

**Tożsamości znaki**, ob. Znaki.

**Trydent**, ob. Komora.

**Tryjest**; ustanowienie przedaźni sądowej tamże 125, 385.

— ob. Akademia.

— ob. Domy robotnicze.

**Tryjest**, ob. Kolej.

— ob. Przywileje.

— ob. Depozytowy urząd.

**Traktat** pomiędzy Austro-Węgrami a Saksonią w celu zapobieżenia podwójnym opodatkowaniom 123, 381.

— pomiędzy monarchią austriacko-węgierską a państwem niemieckiem co do utworzenia połączenia kolejowego od Friedeberg n. Q. do Heinersdorf 166, 577.

**Tratwy**; zmiana przepisów o konstrukcyi tratew, objętych regulaminem policyjnym dla żeglugi okrętów i spławów na Łabie 197, 747.

**Ulgi**; przedłużenie unormowanego na lat dziesięć terminu przebudowy w celu uzyskania rozszerzonego uwolnienia od podatków w mieście Lwowie na dalszych lat dziesięć 185, 731.

— okres ważności uwolnienia od służby w pospolitem ruszeniu 246, 801.

— uwolnienie okrętów handlowych morskich od podatków 267, 853.

— wysokość opustu z podatku gruntowego i budynkowego, tudzież ogólna suma podatku zarobkowego i stopa podatkowa dla przedsiębiorstw, które są obowiązane do publicznego składania rachunków 138, 441.

— co do podatku czynszowego dla domów, które na obszarze gminy Morawskiej Ostrawy w celach publicznych asanacyi lub komunikacyi będą przebudowane 94, 199.

— — — — — Cieszyna ze względów publicznych sanitarnych lub komunikacyjnych będą przebudowane 95, 219.

— podatkowe dla nowych budowli i przebudów w obwodzie asanacyjnym królewskiego stołecznego miasta Pragi 96, 227.

— pod względem podatku czynszowego dla domów, które na obszarze gminy miasta Bielska ze względów publicznych sanitarnych lub komunikacyjnych będą przebudowane 93, 185.

— względem wolnego od podatku użycia wódki do wyrobu eteru siarczanego i octowego 135, 423.

**Umowa** dotycząca ustawodawstwa o cukrze 25, 37.

— ob. Cukier.

**Uniwersytety**; nowe przepisy w przedmiocie uzyskiwania doktoratu teologicznego na teologicznych wydziałach c. k. uniwersytetów we Wiedniu, Pradze, Gracu, Insbruku, Krakowie i Lwowie, jakoteż na c. k. teologicznych wydziałach w Ołomuńcu i Salcburgu 97, 229.

**Uprawa wina i owoców;** zniesienie c. k. chemiczno-fizyologicznej stacyi doświadczalnej w Klosterneuburg 22, 34.

**Urząd depozytowy w Bernie;** ustanowienie 105, 265.

— podatkowy w Risano w Dalmacyi; przeniesienie siedziby urzędowej 103, 252.

— — i depozytów sądowych w Pogorzelicach na Morawach; utworzenie 14, 23.

**Urzędnicy i służby państwowe;** zniżenia cen jazdy podczas podróży służbowych i przesiedleń 74, 135.

— zniesienie kaucyi służbowych urzędników i deklaracji zrzeczenia ich żon 203, 751.

**Urfahr;** utworzenie starostwa 179, 727.

— ob. Domy robotnicze.

— ob. Podatek.

**Uście-Cieplice,** ob. Komora.

**Uzanse produktów rolnych na giełdach;** termin, do którego one pozostają w mocy 270, 955.

**Vorarlberg,** ob. Przywileje.

**Vorehdorf,** ob. Kolej.

**Waidhofen nad Tają,** ob. Kolej.

**Wallarsa,** ob. Komora.

**Waszkowce nad Czeremoszem na Bukowinie;** utworzenie starostwa 182, 728.

— ob. Podatek.

**Węgrzec,** ob. Komora.

**Weidenau;** utworzenie stacyi deklaracyjnej 200, 748.

**Wekslowe protesty w c. k. stołecznem i rezydencyjnym mieście Wiedniu;** ustalenie godzin dla ich wnoszenia 63, 121.

— — ustalenie godzin dla ich wnoszenia; ustawa 60, 119.

**Wels,** ob. Inspektoraty.

**Wiedeń,** ob. Protesty.

— ob. Szkoła.

**Więzienia;** wykonywanie kar więzienia w aresztach odosobnionych i ustanowienie komisji dla wykonywania kar w St. Pölten 208, 753.

— wykonywanie kar więziennych w odosobnionem zamknięciu i ustanowienie komisji dla wykonywania kar w celkowych więzieniach sądu krajowego i powiatowego w Lublanie 101, 246.

**Winkelsdorf,** ob. Kolej.

**Winnice;** ponowne cechowanie beczek na wino 195 745.

**Wino,** ob. Mszyca winna.

**Winorośle z korzeniami i szczepy winogrodowe w Czechach;** obrót nimi 61, 120.

**Wodociągi;** ustawa, zawierająca udzielenie opustów podatkowych i należnościowych dla wodociągów, służących do zaopatrzenia miejscowości od Felxdorf do Mauer pod Wiedniem w wodę do picia i do innych potrzeb 21, 33.

**Wodne drogi;** ustalenie projektów oraz wyłączenia w celu ich wykonania 90, 177.

**Wodomierze;** dopuszczenie typów III a, XV a, XVII a, XXXV a i XXXVI do urzędowego uwierzytelniania 98, 233.

— dopuszczenie wodomierzy typów IX a, XXXVII i XXXVIII do urzędowego uwierzytelniania 169, 590.

**Wojsko;** zmiana III. części przepisów o służbie wojskowej 132, 405.

**Wspólne sprawy;** Najwyższe pismo odręczne, dotyczące się stosunku, w jakim królestwa i kraje w Radzie pań-reprezentowane przyczyniać się mają do pokrywania ich kosztów w czasie od 1. lipca 1903 do 30. czerwca 1904 140, 459.

**Wymiar cła;** rozszerzenie uprawnień ekspozytury cłowej w Schwaderbach 19, 33.

**Wynagrodzenie pobierane przez asesorów i ich zastępców w sądzie przemysłowym w Bernie i przez asesorów instancyi odwoławczej;** podwyższenie 58, 118.

**Wyłączenia w celu uregulowania obrębu uzdrowotnienia królewskiego stołecznego miasta Pragi** 88, 173.

**Zadar,** ob. Seminaria.

**Zakaz;** zniesienie zakazu przywozu i przewozu niektórych towarów i przedmiotów z Konstantynopola, względnie z miasta i portowego okręgu Odessy, wydane w skutek wystąpienia dżumy 12, 21.

— dowozu i przewozu niektórych towarów i przedmiotów z miasta i okręgu portowego Marsylii; zniesienie go 201, 748.

**Zakłady publiczne,** ob. Szkoły.

**Zamknięcie rachunków centralnych administracji rządowej za rok 1903** 268, 855.

**Zamówienia;** wykaz towarów, co do których dozwole-nem jest zbieranie zamówień przez podróżujących 164, 575.

- Zaopatrzenia** ustanowionych za dekretem poczmistrzów, pomocniczych urzędników pocztowych i manipulantek poczty i telegrafów z funduszków państwowych 108, **331**.
- Zaopatrzenie**; rozwiązanie stowarzyszenia pensyjnego dla funkcyjonaryuszów poczt wiejskich, jakoteż uregulowanie zaopatrzeń poczmistrzów, pomocniczych urzędników pocztowych i manipulantek poczty i telegrafów pod względem czasu służby odbytej przed 1. czerwca 1903 109, **337**.
- Zapomogi** z funduszków państwowych z powodu szkód elementarnych 186 **731**; 256, **809**; 259, **812**.
- Zaprzyiężenie** członków giełdowych sądów rozjemczych, powołanych do rozstrzygania sporów, wynikających z interesów towarowych 71, **127**.
- Zastawy**; rozporządzenie ministeryalne, dotyczące wykonywania przemysłu zastawniczego 115, **363**.
- Zbaraż**, ob. Kolej.
- Zboże**; zakaz handlu terminowego zbożem i mlewem 78, **147**.
- Zlabings**, ob. Kolej.
- Znaczki** pocztowe; ich drukowanie 70, **125**.
- Znaki** tożsamości, które umieszczać należy na tkaninach w t. zw. „uszlachetniającym“ obrocie wyrobów hafciarskich; kolor 254, **807**.
- urzędowe urzędów cechowniczych w Landskron i w Mährisch-Trübau 236, **783**.
- Zniżenie** cen jazdy podczas podróży służbowych i przesiedleń urzędników i sług państwowych 74, **135**.
- Zrzeczenie**, ob. Kaucye.
- Zwickau**, ob. Kolej.
- Żeglarstwo**; uzupełnienie przepisów co do mianowania fachowych sędziów obywatelskich z grona znawców żeglarstwa 257, **811**.
- Żegluga** na Łabie; zmiana przepisów o konstrukcyi tratw, objętych regulaminem policyjnym dla żeglugi okrętów i spławów na Łabie 197, **747**.



# Dziennik ustaw państwa

dla

królestw i krajów w Radzie państwa reprezentowanych.

Cześć I. — Wydana i rozesłana dnia 1. stycznia 1903.

**Treść:** (M 1-5.) 1. Ustawa, dotycząca odpisania podatku gruntowego z powodu strat w naturalnym przychodzie, klęskami elementarnymi wyrządzonych. — 2. Obwieszczenie, dotyczące zniesienia stacji cementniczej w Brodach. — 3. Rozporządzenie, zmieniające §. 3. rozporządzenia z dnia 13. lutego 1902, dotyczącego poborów i przepisów pensyjnych systemizowanego ciała nauczycielskiego w rzymsko-katolickich i grecko-katolickich teologicznych seminariach diecezjalnych oraz w centralnych teologicznych seminariach w Gorycyi i Zadarze. — 4. Rozporządzenie, dotyczące przyłączenia gminy Frastanz do okręgu powiatowego sądu we Feldkirch. — 5. Rozporządzenie o umocowaniu c. i k. konsulatu w Tientsinie do pełnego sprawowania władzy sędziowskiej równorzędnie z c. i k. sądem konsularnym w Shangaju, jakoteż o zasadach prawnych, które te sądy konsularne stosować winny.

## I.

### Ustawa z dnia 19. lipca 1902,

dotycząca odpisania podatku gruntowego z powodu strat w naturalnym przychodzie, klęskami elementarnymi wyrządzonych.

Za zgodą obu Izb Rady państwa postanawiam co następuje:

#### §. 1.

Znosi się §. 2, ustęp 1. i 2. ustawy z dnia 12. lipca 1896, Dz. u. p. Nr. 118, w dotychczasowej osnowie; ma on zaś brzmienie na przyszłość:

#### §. 2.

Odpisania podatku żądać można przy kulturach rolniczych:

1. Jeżeli grad, powódź, pożar, zrośnięcie się zboża, wyjątkowa posucha lub wilgoć, myszy lub mszyca winna zniszczyły na parcelach gruntowych o przestrzeni do dwóch hektarów co najmniej czwartą część naturalnego przychodu z parceli, na takich zaś parcelach, których przestrzeń wynosi więcej, aniżeli dwa hektary, co najmniej przychód naturalny z pół hektara.

2. Jeżeli wskutek innych klęsk nadzwyczajnych i nieuniknionych (wymarznienie w zimie, mroz, zniszczenie przez owady, choroby pasożytnicze, peronosporę i oidium, śnieć wszelkiego rodzaju [głównia, śnieć puchłowa, murz pszeniczny, śnieć śmierzdząca], dalej sporysz i t. p.) bez winy posiadacza na parcelach gruntowych powstały straty co najmniej w rozmiarach w §ie 1. określonych, a przychód naturalny odnośnego przedmiotu gospodarczego tym sposobem w takiej rozciągłości uległ zniszczeniu, że ta część czystego dochodu — przypadająca według operatu podatku gruntowego na parcele szkodą dotknięte — którą stosownie do stopnia zniszczenia za straconą uważać należy, wynosi więcej, aniżeli czwartą część całego czystego dochodu z gruntów pod uprawę użytych, stanowiących posiadłość podatnika w jednej gminie podatkowej.

#### §. 3.

Ustawa ta nabiera mocy obowiązującej w dniu ogłoszenia.

#### §. 4.

Wykonanie tej ustawy poruczam Menu Ministrowi skarbu.

Ischl, dnia 19. lipca 1902.

**Franciszek Józef wkr.**

Koerber wkr.

Böhm wkr.

**2.****Ogłoszenie Ministerstwa skarbu  
z dnia 6. grudnia 1902,****dotyczące zniesienia stacyi cementniczej  
w Brodach.**

Powołując się na reskrypt z dnia 30. listopada 1866, Dz. u. p. Nr. 149, oznajmia się, że z dniem 31. grudnia 1902 znosi się stację cementniczą, która dotąd z c. k. głównym urzędem podatkowym w Brodach była połączona.

Dotychczasowy urzędowy okrąg tej stacyi przyłącza się do bezpośredniego okręgu urzędowego c. k. urzędu cementniczego we Lwowie.

**Böhm wlr.****3.****Rozporządzenie Ministra wyznań  
i oświaty i Ministra skarbu z dnia  
22. grudnia 1902,**

zmieniające §. 3. rozporządzenia z dnia 13. lutego 1902, Dz. u. p. Nr. 35, dotyczącego poborów i przepisów pensyjnych systemizowanego ciała nauczycielskiego w rzymsko-katolickich i grecko-katolickich teologicznych seminariach diecezjalnych oraz w centralnych teologicznych seminariach w Gorycyi i Zadarze.

Znosi się ustęp 2. §u 3. ministeryalnego rozporządzenia z dnia 13. lutego 1902, Dz. u. p. Nr. 35, zawierającego przepisy wykonawcze do ustawy z dnia 26. stycznia 1902, Dz. u. p. Nr. 25, o poborach i przepisach pensyjnych systemizowanego ciała nauczycielskiego w rzymsko-katolickich i grecko-katolickich teologicznych seminariach diecezjalnych oraz w centralnych teologicznych seminariach w Gorycyi i Zadarze — od słów (niemieckiego oryginału): „Die Einhebung . . . . .“ do „erreichen würde“.

**Böhm wlr.****Hartel wlr.****4.****Rozporządzenie Ministerstwa spra-  
wiedliwości z d. 29. grudnia 1902,****dotyczące przyłączenia gminy Frastanz do okręgu  
powiatowego sądu we Feldkirch.**

Na zasadzie ustawy z dnia 11. czerwca 1868, Dz. u. p. Nr. 59, wydziela się gminę Frastanz z okręgu sądu powiatowego w Bludenz i przyłącza do okręgu sądu powiatowego we Feldkirch.

Rozporządzenie to nabiera mocy obowiązującej z dniem 1. lutego 1903.

**Koerber wlr.****5.****Rozporządzenie całego Minister-  
stwa z dnia 31. grudnia 1902,**

**o umocowaniu c. i k. konsulatu w Tientsinie do  
pełnego sprawowania władzy sędziowskiej równo-  
rzędnie z c. i k. sądem konsularnym w Shangaju,  
jakoteż o zasadach prawnych, które te sądy kon-  
sularne stosować winny.**

Za zgodą królewskiego węgierskiego rządu i po porozumieniu się z wspólnym Ministrem spraw zagranicznych zarządza się na podstawie §§. 2., 9. i 10. ustawy z dnia 30. sierpnia 1891, Dz. u. p. Nr. 136, co następuje:

C. i k. konsulatu w Tientsinie, ustanowiony w roku 1902, uposaża się w pełną władzę sędziowską w rozmiarach, w jakich ją posiadają c. i k. generalne konsulaty, tudzież c. i k. konsulaty w państwie otomańskim, sprawując władzę sędziowską, trzymać się winien konsulat w Tientsinie tych samych co tamte zasad prawnych.

Temi samemi zasadami prawnymi i nadal kierować się będą przy wykonywaniu pełnego sądownictwa konsularnego w obrębie swego okręgu urzędowego c. i k. generalny konsulat w Shangaju.

To rozporządzenie natychmiast nabywa mocy obowiązującej.

**Koerber wlr.****Wittek wlr.****Hartel wlr.****Call wlr.****Weltersheimb wlr.****Böhm wlr.****Rezek wlr.****Giovanelli wlr.****Piętak wlr.**



# Dziennik ustaw państwa

dla

królestw i krajów w Radzie państwa reprezentowanych.

Cześć II. — Wydana i rozesłana dnia 10. stycznia 1903.

Treść: № 6. Rozporządzenie, dotyczące przywilejów budowlanych mieszczących zdrowe i tanie mieszkania dla robotników.

## 6.

### Rozporządzenie Ministerstw skarbu i spraw wewnętrznych w porozumieniu z Ministerstwami sprawiedliwości, handlu, kolei i rolnictwa z dnia 7. stycznia 1903,

dotyczące przywilejów budowlanych mieszczących zdrowe i tanie mieszkania dla robotników.

W celu wykonania ustawy z dnia 8. lipca 1902, Dz. u. p. Nr. 144, dotyczącej przywilejów budowlanych mieszczących zdrowe i tanie mieszkania dla robotników, rozporządza się co następuje:

#### Rozdział I.

Przepisy względem zakładania domów mieszkalnych dla rodzin i przytułków dla osób wolnego stanu.

Tytuł pierwszy.

Postanowienia ogólne.

##### §. 1.

Budując domy mieszkalne dla rodzin i przytułki dla osób wolnego stanu, z zamiarem uzyskania przywilejów z ustawy z dnia 8. lipca 1902, Dz. u. p. Nr. 144, należy — o ile same przepisy tej ustawy odnośnych postanowień nie zawierają — względem bezpieczeństwa osobistego, oraz wymogów zdrowotnych i obyczajowych stosować się do przepisów pierwszego rozdziału tego rozporządzenia, nieuwielczając w nich przepisom ustawy budowlanej w odnośnym kraju obowiązujące.

##### §. 2.

Właściwości placów pod budowę.

Na budowę domów mieszkalnych dla robotników takie tylko parcele gruntowe obierać wolno, które albo z natury są stale suche albo sztucznie odwodnione. Nie mogą one leżeć na obszarze przez wody zalewanym lub w bliskości moczarów, ani też być zanieczyszczone substancjami powodującymi rozkład i gnijąciami w stopniu dla zdrowia szkodliwym.

##### §. 3.

Położenie budynków.

Gdzie to jest możliwym ze względu na miejscowe stosunki, a w szczególności, gdzie na to konieczny wzgląd na taniość mieszkań dla robotników pozwala, należy budować domy mieszkalne dla robotników według wolnej metody budowania, stawiając każdy dom osobno, albo przynajmniej według pół-wolnej metody, stawiając domy obok siebie.

W obydwu wypadkach muszą odstępy pomiędzy domami wynosić na każdej stronie conajmniej tyle, ile wysokość domu (licząc po górny kant gżemu), w żadnym jednak razie mniej aniżeli 6 metrów.

Wtedy tylko, gdy z żadnej strony niema głównych okien (okien z ubikacji mieszkalnych), wystarczy między dwoma domami odstęp o rozmiarze połowy wysokości domu, najmniej zaś 4-metrowy.

Tychsamych odległości trzymać się należy względem granic gruntów.

Jeżeli domy mieszkalne dla robotników nie są jednakiej wysokości, rozstrzyga co do szerokości odstępów, które wolne pozostać mają, budynek wyższy. Jeżeli dom jest z jednej strony dłuższy niż na 10 metrów, natenczas ma przestrzeń wolna obok tej ściany wynosić na szerokość o jedną czwartą tej

przestrzeni więcej, o którą ściana rozmiar 10-ciu metrów przekracza.

Nie wolno pod żadnym warunkiem domów z zastosowaniem wolnej lub pół-wolnej metody budowanych tak stawiać, by powstawały fronty dłuższe niż na 50 metrów.

#### §. 4.

Zabezpieczenie przed wilgocią gruntu.

Podstawa piwnicy w domu mieszkalnym dla robotników musi przenosić najwyższy poziom wody o 0·2 metra, a parterowa podłoga takiego domu bez piwnicy musi leżeć co najmniej 1·6 metra ponad poziom wody.

Parterowa podłoga każdego domu mieszkalnego dla robotników leżeć musi co najmniej o 0·6 metra wyżej aniżeli poziom gościńca. Użycie niżej położonych ubikacji na mieszkania jest niedopuszczalne.

Fundamenty i piwnice tak murować należy, by wilgoć gruntu wyżej podchodzić nie mogła.

W ubikacjach, pod którymi piwnic nie ma, zabezpieczyć należy parterowe podłogi przed wilgocią na całej przestrzeni warstwą skutecznie odosobniającą (izolacyjną).

#### §. 5.

Podłogi.

Podłogi wykonać należy z reguły ze szczelnie zbitych dylów, ksylolitu lub podobnych materiałów; w okolicach południowych można sporządzać podłogi także z terazy, płyt cementowych i tym podobnych materiałów.

#### §. 6.

Ściany i powały.

Ściany i powały wszystkich ubikacji mieszkalnych muszą być tynkowane. Tynk można w drewnianych budynkach zastąpić szczelnem oszalowaniem drewnianem.

#### §. 7.

Wysokość mieszkań w świetle.

Wysokość mieszkań w świetle musi wynosić w parterze budynków trzypiętrowych lub wyższych co najmniej 3 metry, zresztą co najmniej 2·7 metra.

Jeżeli powały nie są płaskie, liczy się ta wysokość według przeciętnej miary.

#### §. 8.

Okna.

Każda mieszkalna ubikacja musi być w okno zaopatrzona i to tak, by je całkowicie otworzyć można i by bezpośrednio na wolną wychodziło przestrzeń.

Z reguły wynosić ma suma powierzchni okien ubikacji mieszkalnej jedną dziesiątą powierzchni

podłogi. W budynkach parterowych stawianych wolną lub półwolną metodą zredukować można ten stosunek do jednej dwunastej.

#### §. 9.

Opalanie mieszkań.

(Gdzie nie projektowano centralnego ogrzewania, muszą w każdej mieszkalnej i sypialnej ubikacji (alkowie) znajdować się piece w potrzebnej ilości.

Pod żadnym warunkiem nie wolno umieszczać w rurach od pieców klap lub kominowych zatyczek.

Przewody kominowe mieszkań złożonych z dwóch lub więcej ubikacji muszą samoistnie ponad dachem się kończyć i nie wolno ich łączyć z kominowymi przewodami innego mieszkania.

#### §. 10.

Ustępy i doły kloaczne.

Każdy dom mieszkalny dla robotników musi być zaopatrzonej w potrzebną ilość ustępów o jednym siedzeniu, z oknem całkowicie otworzyć się dającym i to tak, aby je odpowiednio wietrzyć i uchodzeniu gazów ustępowych do domowych i mieszkalnych ubikacji skutecznie zapobiedz można.

Przystęp do wychodka z ubikacji mieszkalnych i sypialnych (alkowy) lub z kuchni nie może być bezpośredni.

Tam, gdzie się kanalizacja wód zaskórnych znajduje, należy domy z nią połączyć, a ustępy w przyrządy do płukania wodą zaopatrzyć.

Jeżeli zajdzie konieczność urządzenia dołów kloacznych, muszą dno ich i ściany tak być sporządzone, by wody nie przepuszczały. Dół kloaczny musi być od murów domu oddalony co najmniej o pół metra; przestrzeń po środku wypełnić należy gruzem i iłem starannie ubitym. Z góry należy przykryć dół kloaczny płytami kamiennymi lub sklepieniem, przyczem należy z wierzchu zrobić otwór dla zstępu jak najszczelniej dający się zamknąć. Drewniane przykrycia muszą być do dźwigania ciężaru zdolne i tylko wtedy stosować je można, jeżeli dół kloaczny oddalony jest od okien mieszkania co najmniej o 4 metry.

Tak zwane doły ściekowe (osadowe), z których ścieki do ziemi się przesączają, są niedozwolone.

#### §. 11.

Śmietniki.

Gdzie nie można postarać się o regularny wywóz śmieci i innych odpadków o stałym stanie skupienia, należy w odpowiedniej odległości od domów umieścić murowane nieprzemakalne i przykryte

doły lub skrzynie z dokładnie zamykającymi się wiekami.

### §. 12.

Odprowadzanie opadów wodnych.

Szybki odpływ wodnych opadów z obejścia domu urządzać należy w sposób miejscowym stosunkom odpowiadający.

### §. 13.

Zaopatrzenie we wodę.

Przy zakładaniu domów mieszkalnych dla robotników należy tam, gdzie połączenie z istniejącym już wodociągiem ze zdrową wodą do picia jest możliwym, doprowadzić wodę do domów i to do wszystkich pięter w ten sposób, aby co najmniej jeden kran wodociągowy przypadł w parterze na te mieszkania, do których jeden i ten sam jest dostęp, na każdym zaś piętrze na te, do których jedne schody prowadzą.

Jeżeli takich wodociągów niema i nie można dostać zdrowej wody do picia ze studzien już istniejących, zbudować należy, w celu dostatecznego zaopatrzenia domów mieszkalnych dla robotników w zdrową wodę do picia, nowe studnie. Studnie te tak zakładać należy, aby zanieczyszczenie ich przez przedostanie się szkodliwych dla zdrowia przypliwów tak w głębi jak i z powierzchni ziemi było wykluczone. Nie wolno zatem zakładać studzien w bliskości kanałów na nieczystości, dołów kłobaczych, gnojowników lub innych zbiorników różnego rodzaju odpadków.

Gdzie ani źródła wykorzystać, ani studzien wybudować nie można, urządzać należy dokładnie wykonane i odpowiednio skonstruowane cysterny, w którychby się woda deszczowa z dachów i innych czysto utrzymywanych i brukowanych powierzchni zbierać i filtrem piaskowym oczyszczać mogła.

Gdzie pozwolono trzymać użytkowe zwierzęta domowe, należy z boku studni (cysterny) ustawić potrzebne koryta na pojenie i postarać się, aby niezużyta reszta wody odpływała z nich w sposób nieszkodliwy.

## Tytuł drugi.

### Szczegółowe postanowienia dotyczące domów mieszkalnych dla rodzin.

#### §. 14.

Maksymalna ilość mieszkańców.

W jednym mieszkaniu dla rodziny tyle tylko może mieszkać osób, aby w każdej sypialni przypadły co najmniej cztery metry kwadratowe podłogi na

osobę, przyczem dzieci w wieku poniżej roku w rachubę nie wchodzi. Jeżeli w sypialni znajduje się ognisko kuchenne lub piec kuchenny, natenczas odliczyć należy od podłogi odnośnej ubikacji 4 metry kwadratowe.

Dopuszczalną ilość osób należy w każdym mieszkaniu uwidocznić.

#### §. 15.

Skład mieszkania.

Każde mieszkanie przedstawiać winno zamkniętą w sobie całość i składać się z potrzebnych ubikacji mieszkalnych, przyczem musi mieć własną kuclnię lub przynajmniej własny piec kuchenny.

Mieszkania dla rodzin z dziećmi w wieku wyżej lat sześciu powinny obejmować kilka ubikacji mieszkalnych, aby podział sypialni dla dzieci według pici był możliwym.

#### §. 16.

|| Rozmieszczenie mieszkań.

Układ mieszkań dla rodzin należy w zarządzie tak ukształtować, aby pojedyncze mieszkania zupełnie były od siebie odosobnione.

Nie wolno budować środkowych i bocznych korytarzy bez bezpośredniego światła i powietrza.

W budynkach parterowych musi każde mieszkanie mieć własny wychód; nie może on jednak pod żadnym warunkiem prowadzić bezpośrednio z sypialni lub pokoju mieszkalnego (izby).

#### §. 17.

Mieszkania na strychu.

Tylko w parterowych lub jednopiętrowych domach wolno urządzać mieszkania na strychu.

Takie mieszkania muszą mieć co najmniej ponad połową powierzchni podłogi wolną wysokość 2.7 metra, na najniższych zaś miejscach co najmniej jeszcze wolną wysokość 1.6 metra; dalej muszą być murowane, mieć ściany z obu stron tynkowane, muszą być szczelną niezapalną powalą pokryte, w odpowiednie okna (§. 8.) zaopatrzone i wprost ze schodów dostępne za pośrednictwem korytarza co najmniej 1.1 metra szerokiego, 2.7 metra wysokiego, od ognia zabezpieczonego.

#### §. 18.

Mieszkania dla pojedynczych osób.

O ile w domach mieszkalnych dla rodzin urządzi się oddzielne części dla osób pojedynczych (§. 5., ustęp 6. ustawy), mają co do tych części prze-

pisy trzeciego tytułu tego rozporządzenia analogiczne zastosowanie.

### §. 19.

#### Stajnie.

Stajnie dla użytkowych zwierząt domowych budować należy w odstępnie co najmniej 4-metrowym od budynku mieszkalnego i zaopatrzyć w nieprzemakalną podłogę. Odpływ gnojówki tak należy urządzić, by uniknąć wszelkiego zanieczyszczenia otoczenia.

### §. 20.

Dodatkowe postanowienia dotyczące większych domów mieszkalnych dla rodzin.

W budynkach, położonych w miastach lub zamkniętych miejscowościach a przeznaczonych na pomieszczenie większej liczby rodzin, musi być klatka schodowa na całej przestrzeni od ognia zabezpieczona. Każde mieszkanie musi mieć własny ustęp i własną oddzielną ubikację w piwnicy, w komórce na drzewo lub też na strychu.

Dalej należy w takich domach, o ile dla nich centralnych pralni nie ma urządzić piece do prania w dostatecznej ilości. W takim razie nie może być jeden kocioł na bieliznę przeznaczony dla więcej niż ośmiu rodzin.

### Tytuł trzeci.

#### Szczególne postanowienia dotyczące przytułków dla osób wolnego stanu.

### §. 21.

#### Pokoje i kuchnie.

Nie wolno urządzać pokoi mieszkalnych na strychu.

Jeżeli mieszkańcom umożliwionem ma być jądanie w domu, muszą być urządzone w tym celu odpowiednie kuchnie.

### §. 22.

#### Korytarze.

Korytarze tak rozmieścić należy, aby miały dość światła i aby stosownie do spodziewanego ruchu były szerokie.

### §. 23.

#### Schody.

Należy mieć staranie o potrzebną ilość schodów.

Jeżeli przytułek dla pojedynczych osób przeznaczony jest na pomieszczenie większej ilości osób, musi być klatka schodowa na całej przestrzeni zabezpieczona przed ogniem.

### §. 24.

#### Lokale do czyszczenia.

Na czyszczenie ubrań i butów muszą być przeznaczone osobne miejsca.

### §. 25.

#### Ustępy.

Dla lokatorów muszą być ustępy w dostatecznej liczbie — najmniej jeden na 15 osób.

## Rozdział II.

### Przepisy o zakładaniu, urządzeniu i utrzymaniu domów noclegowych i zajezdnych.

### §. 26.

Zasady wypowiedziane w §. 1, stosują się analogicznie do domów noclegowych i zajezdnych odnośnie do drugiego rozdziału niniejszego rozporządzenia.

Przepisy §§. 2. do 13., §. n. 21., ustępu 1., §. 23., ustępu 1. i §§. 22. i 25. stosują się także do domów noclegowych i zajezdnych.

### §. 27.

#### Salę sypialne.

W domach noclegowych i zajezdnych umieszcza się wolno stojące osoby we wspólnych sypialniach, wyposażonych w potrzebną ilość odpowiednich miejsc do spania (łóżek).

Rozmiar tych sal tak musi być obliczonym, aby dla każdej z osób znajdujących gościeinę przypadała przestrzeń co najmniej 4 kwadratowych metrów.

Podłogi, dachy i ściany sal tak muszą być zrobione, aby je łatwo można czyścić i dezynfekować.

Regulaminy domowe zawierać winny przepisy o przydzielaniu i korzystaniu z miejsc do spania (łóżek).

### §. 28.

#### Rozdział pięci.

Dla każdej pięci należy urządzić osobne sale sypialne w zupełnie odosobnionych od siebie częściach budynku.

### §. 29.

#### Lokale do mycia.

Należy mieć staranie o lokale do mycia się, w potrzebnej liczbie, wielkości i z odpowiednim urządzeniem.

## §. 30.

Lokale do czyszczenia i łaźienki.

Do czyszczenia ubrań i butów należy urządzić osobne lokale w wystarczającej liczbie, również należy się postarać o urządzenia dla wygubienia robactwa w ubraniach.

Każdy dom noclegowy i zajezdny winien mieć odpowiednią ilość łaźienek z tuszem.

Co do korzystania z łaźienek i urządzeń dla dezynfekcyi mają regulaminy domowe zawierać odpowiednie przepisy.

## §. 31.

## Schody.

Klatka schodowa i schody muszą być na całym przestrzeni przed ogniem zabezpieczone.

## §. 32.

## Wikt.

W sypialniach gotować nie wolno.

Jeżeli przebywający w domach noclegowych i zajezdnych także i wikt otrzymywać mają, muszą się w nich odpowiednie kuchnie i oddzielne jadalnie znajdować.

## §. 33.

Utrzymanie czystości i porządku.

Posiadacz domu noclegowego i zajezdnego dbać ma o utrzymanie porządku i czystości.

W tym celu ustanowić ma posiadacz każdego domu noclegowego i zajezdnego organ dozoruający (opiekuna domu), którego zadaniem będzie czuwać nad porządkiem domowym.

Opiekun ten musi mieszkać tuż przy bramie.

## Rozdział III.

## Regulaminy domowe.

## §. 34.

Regulaminy domowe mogą zawierać takie tylko przepisy, które są w treści stosunku najmu uzasadnione i podyktowane względami bezpieczeństwa, zdrowia i obyczajności oraz które dają rękojmię porządku i spokoju w domu.

Należą tu w szczególności przepisy:

o maksymalnej dozwolonej liczbie osób w jednym mieszkaniu;

o obowiązku wynajmującego donoszenia administratorowi domu o zmianach w ilości osób;

o należnościach ubocznych, które ewentualnie uiszczać ma wynajmujący (§. 12., I, ustęp 2. ustawy);

o terminie wypowiedzenia z uwzględnieniem niższej granicy oznaczonej dla mieszkań dla rodzin w §. 12., I, ustępie 4. ustawy;

o zajęciu, utrzymywaniu i oddaniu przedmiotów najmu;

o utrzymywaniu czystości w domu;

o używaniu wodociągów i studzien względnie cystem;

o używaniu łaźienek, pralni, lokalów do czyszczenia, urządzeń dezynfekcyjnych i innych;

o unikaniu czynności mogących spowodować pożar;

o używaniu strychów i piwnic;

o korzystaniu z mieszkalnych ubikacyi i urządzeń w domach noclegowych i zajezdnych;

o trzymaniu użytecznych zwierząt domowych;

o zachowaniu odpowiedniego spokoju w domu;

o porze zamykania bramy;

o prawach wglądu administratora (opiekuna);

o skutkach przekroczenia regulaminu domowego.

## Rozdział IV.

## Postępowanie.

## §. 35.

Prośby o udzielenie przywilejów.

Prośby o przyznanie ulg przewidzianych w §. 1 tej ustawy wnosić należy do władzy podatkowej pierwszej instancji (administracya podatków, starostwo), w której okręgu urzędowym odnośna budowla jest położoną, w 45 dni po ukończeniu budowy domu — względnie przy przybudowach do domostw już posiadających przywilej, po wykończeniu przybudowy — i to osobno dla każdej wykończonej budowy, dla której przywilejów się żąda.

Celem dokładnego oznaczenia budynku, któryemu ulgi mają być przyznane, wymienić należy w podaniach liczbę wykazu hipotecznego, a jeżeli znajduje się w nim więcej ciał hipotecznych, także liczbę odnośnego ciała hipotecznego.

Do podań dołączać należy:

- a) Poświadczenie co do chwili wykończenia budowy, dla której ulgi mają być przyznane, wystawione przez organ upoważniony w myśl obowiązujących przepisów do udzielenia konsensu budowlanego;
- b) konsens na budowę;
- c) konsens na zamieszkanie i używanie;
- d) egzemplarz planu budowy zatwierdzonego przez urząd budowniczy i opis całego urza-

dzenia, o ile jest potrzebny do oceny, czy zastosowano się do przepisów zawartych w ustawie i w niniejszym rozporządzeniu;

- e) obliczenie rocznego dochodu z wszystkich czynszów z dołączeniem rachunków kosztów nabycia gruntu i budowy;
- f) projekty taryfy czynszowej i regulaminu domowego;
- g) w przypadkach §. 1., ustępu 2. ustawy, zatwierdzony projekt kontraktu w oryginale lub w wierzytelnym odpisie.

Temu kto dom mieszkalny wybudował, wolno jeszcze przed rozpoczęciem budowy za przedłożeniem pod b) i d) wymienionych dowodów żądać za pośrednictwem politycznej władzy powiatowej orzeczenia politycznej władzy krajowej w tym kierunku, czy i z jakimi zastrzeżeniami i warunkami przedstawiona w dokumentach budowa, w razie zgodnego z planem wykonania, odpowiadać będzie przepisom ustawy i I., względnie II. rozdziału niniejszego rozporządzenia, a to ze względów budowlano-technicznych, sanitarnych i obyczajowo-policyjnych.

### §. 36.

Uzupełnienie alegatów i naoczni.

Jeżeli z alegatów w §. 35. określonych nie można nabrać zupełnej pewności, czy budowa i urządzenie czynią zadość przepisom ustawy i I., względnie II. rozdziału niniejszego rozporządzenia, winien proszący, na wezwanie władz, udzielić odpowiednich wyjaśnień, ewentualnie przedłożyć potrzebne dowody dodatkowe. W razie potrzeby zarządzić należy naocznię, którą przeprowadzić ma władza polityczna pierwszej instancji.

O wyciąg hipoteczny potrzebny do urzędowego załatwiania podań o przyznanie ulg przewidzianych w §. 1. ustawy, postarać się ma z urzędu władza podatkowa I. instancji.

### §. 37.

Podstawa do hipotecznego zabezpieczenia przeznaczenia budynku na mieszkania dla robotników.

Orzeczenie władzy, którem się przyznaje ulgi przewidziane w §. 1. ustawy, musi stanowić dostateczną podstawę do wpisu hipotecznego ciężaru realnego, postanowionego w §. 14. ustawy.

Dlatego musi orzeczenie to, celem oznaczenia odnośnego budynku, zawierać liczbę wykazu hipotecznych, liczbę odnośnego ciała hipotecznego, oraz postanowienie, że z przyznaniem ulg łączy się po myśli §. 14. ustawy, przeznaczenie budynku na mieszkania dla robotników na przeciąg lat 50 i to do

pewnego kalendarzowo oznaczonego terminu końcowego, a przeznaczenie to wpisaniem być ma jako ciężar realny na rzecz Państwa. Równocześnie oznajmić należy, jakiego miejsca w porządku stanu biernego wymaga się dla tego ciężaru realnego ze względu na stan długów hipotecznych, ciężających na budynku (na przykład w szeregu ciężarów bezpośrednio po wpisanej w poz. x służebności czerpania wody); jeżeli dalej władza uzna za potrzebne, by jej przedłożyć deklaracje pierwszeństwa co do ściśle określonych wierzytelności hipotecznych, w celu wpisania do ksiąg gruntowych, należy odnośne wierzytelności hipoteczne wyraźnie wymienić.

W wypadku tym wezwać należy stronę równocześnie z doręczeniem decyzji, by deklarację pierwszeństwa w zakreślonym terminie, przedłożyła w oryginale i w wolnym od stempla odpisie.

### §. 38.

Podanie o hipoteczny wpis przeznaczenia.

Po prawomocności uchwały winna Prokuratora Skarbu na wezwanie krajowej władzy skarbowej wnieść do Sądu hipotecznego podanie ułożone i adstruowane według wynogów ustawy hipotecznej, w celu przeprowadzenia urzędowej czynności zahipotekowania dotyczącego ciężaru realnego, dołączając wygotowanie uchwały zaopatrzone w klauzulę prawomocności.

Jeżeli przyznanie ulg zależnem uczyniono od zahipotekowania deklaracji pierwszeństwa na rzecz tego ciężaru realnego, połączyć należy odnośną prośbę hipoteczną z wyżej wspomnianem podaniem o wpis hipoteczny samego ciężaru realnego (§. 86 powszechnej ustawy hipotecznej).

Równocześnie z podaniem o wpis ciężaru realnego należy prosić, by, po dokonaniu urzędowej czynności z wpisem połączonej, uzupełniono wyciąg hipoteczny, który do podania dołączyć należy.

### §. 39.

Kontrakty kupna mieszkalnych domów dla rodzin w myśl §. 1., ustępu 2. ustawy.

Co do mieszkalnych domów dla rodzin, które według przepisów §. 1., ustępu 2. ustawy robotnikom mają być sprzedawane, musi po myśli §. 12., II C, ustępu 1. ustawy, przy hipotecznym wpisie prawa własności kupującego wpisaniem być także zastrzeżone prawo pierwokupna na rzecz sprzedającego.

Dlatego musi kontrakt zawierać przy zezwoleniu na hipoteczny wpis prawa własności kupującego, wyraźny warunek równoczesnego wpisu zastrzeżonego prawa pierwokupna na rzecz sprzedającego.

Projektowi kontraktu, który takiej deklaracji nie zawiera, odmówić należy zatwierdzenia.

Przy wypisie prawa własności kupującego musi sąd zarządzić równocześnie wykreślenie wszelkich pierwiej wpisanych, a obecnie mocy prawnej pozbawionych zakazów pobycia lub obciążenia i to także wtedy, gdyby o takie wykreślenie nie proszono.

Wygotowanie kontraktu kupna musi się dokładnie zgadzać z zatwierdzonym projektem kontraktu. W tym celu przedłożyć należy oryginalny kontrakt, z dołączeniem zatwierdzonego projektu, politycznej władzy powiatowej, która po stwierdzeniu zgodności umieścić ma na oryginalnym kontrakcie klauzulę zatwierdzającą.

#### §. 40.

##### Pozwolenie na zmiany w budowie.

Pozwolenia, przewidzianego w §. 14., ustępie 2. ustawy, na przedsięwzięcie w budowie domów zmian, kolidujących z warunkami uzyskania przywilejów, udzielić może polityczna władza krajowa w porozumieniu ze skarbową władzą krajową, w razie rekursu zaś oraz braku zgodności między temi władzami krajowemi, udziela go ministerstwo spraw wewnętrznych w porozumieniu z ministerstwem skarbu.

#### §. 41.

##### Wykreślenie wpisu przeznaczenia.

W uchwałach dotyczących ustania przywilejów i przeznaczenia budynku po myśli §. 7., ustępów 2. i 3., tudzież cofnięcia przeznaczenia po myśli §. 14. ostatniego ustępu ustawy, pomieścić należy wyraźne zezwolenie na hipoteczny wpis wykreślenia przeznaczenia, względnie na hipoteczną adnotację o zmienionym końcowym terminie jego trwania.

W tym przypadku jednak, jeżeli zniesienie przeznaczenia zawisłem uczyniono od zupełnego lub częściowego zwrotu zbadanej wartości wykorzystanych już ulg podatkowych i należyciowych, udzielić można zezwolenia na hipoteczny wpis wykreślenia przeznaczenia, względnie na hipoteczną adnotację o zmienionym końcowym terminie jego trwania dopiero po uskutecznionej zapłacie zwrotu.

Odnosne podania hipoteczne wносить ma krajowa władza skarbowa po prawomocności uchwały.

#### §. 42.

Postępowanie przy podaniach dotyczących ekwiwalentu należyciowego.

Jeżeli podanie o przyznanie ulg przewidzianych w §. 1. ustawy odnosi się także do ulg w ekwiwalencie należyciowym (§. 1., ustęp 3.

ustawy), ma krajowa władza skarbowa na wypadek przyznania ulgi zawiadomić o tem także właściwą kierującą władzę skarbową pierwszej instancji, w celu znizienia ekwiwalentu należyciowego, będącego właśnie w stadyum wymiaru, o ile tenże wraz z dodatkami nie przenosi 1 1/2 procent.

Znizenie to nastąpić ma na czas przeznaczenia przewidzianego w §. 14. ustawy, przeto na czas od dnia przyznania ulg, na których się przeznaczenie opiera.

Jeżeli obowiązek opłaty ekwiwalentu od odnośnego budynku przypada na czas późniejszy, należy we fasyi do wymiaru ekwiwalentu uwidocznienie przyznanie ulgi.

O każdym zgaśnięciu lub zniesieniu przeznaczenia budynku obowiązane do opłaty ekwiwalentu (§. 7., ustęp ostatni, i §. 14. ustęp ostatni ustawy) uwiadomić ma krajowa władza skarbowa także kierującą władzę skarbową pierwszej instancji.

Polityczne i podatkowe władze obowiązane są donosić kierującej władzy skarbowej pierwszej instancji o wiadomych im przypadkach używania uprzywilejowanych budynków, będących w posiadaniu osób prawnych, w sposób ustawie przeciwny (§. 15. ustawy). Jeżeli z dochodzenia się okaże, że zachodzi ciężkie przekroczenie skarbowe przewidziane w §. 15. ustawy, wtedy należy bez względu na karę ściągnąć także należyciść, o którą skarbu ukrócono (§. 76. ustawy o należyciściach).

## Rozdział V.

### Wolność stempłowa i należyciowa.

#### §. 43.

Według ogólnych przepisów należyciowych wolne są od stempła:

Podania o przyznanie ulg przewidzianych w §. 1. dalej podania o utrzymanie w mocy przywilejów w przypadkach przedostatniego ustępu §. 7. ustawy i ich załączniki, o ile załączników tych nie używa się do innych celów [Pozycya taryfy 44 *q*) ustawy z dnia 13. grudnia 1862, Dz. u. p. Nr. 89 i 102 *d*) ustawy należyciowej z dnia 9. lutego 1850, Dz. u. p. Nr. 50]; podania o zatwierdzenie regulaminów domowych i kontraktów kupna wymienionych w §. 12., I. i II. ustawy [Pozycya taryfy 44 *g*) ustawy należyciowej]; deklaracje pierwszeństwa wierzycieli hipotecznych po myśli §. 14., ustępu 3. ustawy [Pozycya taryfy 102 *b*) ustawy należyciowej].

Od przewidzianych, w §. 12., II. ustawy, umów dodatkowych do wymienionych tam kontraktów kupna nie opłaca się osobnej należyciści po myśli

§. 39. ustawy z dnia 9. lutego 1850, Dz. u. p. Nr. 50, jeżeli zawarte są w dokumencie prawnym dotyczącym interesu głównego: Odnosi się to mianowicie także do poświadczenia stosunku najmu z §. 12., II., A, l. 3 ustawy, umieszczonego w dokumencie kontraktu kupna.

§ 44.

Pozatem można bez opłaty stempłowej i należyciowej wnosić także wszystkie inne podania i wystawiać dokumenty, wygotowane z okazji zakładania mieszkalnych domów dla robotników, a to od chwili przyznania przywilejów przewidzianych w §. 1. (§. 1., ustęp 4. i §. 13. ustawy). W celu uniknięcia trudności należy uwidocznic na nich uchwałę, którą ulgi przyznano.

Jeżeli już przedtem wniesiono tego rodzaju podania względnie wystawiono tego rodzaju dokumenty z okazji zakładania odnośnych domów, można żądać zwrotu uiszczonych za nie należyci stempłowych, stosując analogicznie §. 77. ustawy z dnia 9. lutego 1850, Dz. u. p. Nr. 50. Żądanie to jest jednak niedopuszczalne, jeżeli podania i dokumenty wniesiono względnie wystawiono przedtem, zanim przywileje tej ustawy w odnośnym kraju nabrały mocy obowiązującej (§. 23. ustawy).

**Koerber** wtr.

**Wittek** wtr.

**Böhm** wtr.

**Call** wtr.

**Giovanelli** wtr.



# Dziennik ustaw państwa

dla

królestw i krajów w Radzie państwa reprezentowanych.

Część III. — Wydana i rozesłana dnia 10. stycznia 1903.

**Treść:** (№ 7—9.) 7. Ustawa, dotycząca sprzedaży starego domu więziennego przy sądzie obwodowym w Ołomuńcu. — 8. Ustawa, dotycząca pozbycia skarbowych gruntów we Valle del Ponte w Poli w drodze zamiany. — 9. Ustawa, dotycząca sprzedaży „Neugebäude“, budynku rządowego, we Wiedniu.

7.

## Ustawa z dnia 26. grudnia 1902,

dotycząca sprzedaży starego domu więziennego przy sądzie obwodowym w Ołomuńcu.

Za zgodą obu Izb Rady państwa postanawiam co następuje:

### Artykuł I.

Upoważniam Mego Ministra skarbu do sprzedania domu więziennego Nr. 39 (Frohnfeste) przy sądzie obwodowym w Ołomuńcu pod liczbą wykazu hipotecznego 633 księgi gruntowej gminy katastralnej Ołomuniec wpisano.

Uzyskane pieniądze zarachować należy w poczet dochodów ze sprzedaży nieruchomości państwowych.

### Artykuł II.

Ustawa ta nabiera mocy obowiązującej z dniem ogłoszenia.

### Artykuł III.

Wykonanie tej ustawy poruczam Memu Ministrowi skarbu.

We Wallsee, dnia 26. grudnia 1902.

**Franciszek Józef wkr.**

Koerber wkr.

Böhm wkr.

8.

## Ustawa z dnia 26. grudnia 1902,

dotycząca pozbycia skarbowych gruntów we Valle del Ponte w Poli w drodze zamiany.

Za zgodą obu Izb Rady państwa postanawiam co następuje:

### Artykuł I.

Upoważniam Mego Ministra skarbu do pozbycia w drodze wymiany gruntów skarbowych we Valle del Ponte, pozostających w użytkowaniu zarządu wojskowego a wpisanych pod l. wykazu hipotecznego 79 księgi gruntowej gminy katastralnej Pola (parc. Nr. 1792/1, 1792/2, 1792/3, 1795/3 i 1788/4).

### Artykuł II.

Ustawa ta nabiera mocy obowiązującej z dniem ogłoszenia.

### Artykuł III.

Wykonanie tej ustawy poruczam Memu Ministrowi skarbu.

We Wallsee, dnia 26. grudnia 1902.

**Franciszek Józef wkr.**

Koerber wkr.

Böhm wkr.

## 9.

**Ustawa z dnia 26. grudnia 1902,**  
dotycząca sprzedaży „Neugebäude“, budynku rządowego, we Wiedniu.

Za zgodą obu Izb Rady państwa postanawiam co następuje:

## Artykuł I.

Upoważniam Mego Ministra skarbu do sprzedania realności „Neugebäude“ we Wiedniu, będącej w użytku zarządu wojskowego, pod l. wykazu hipotecznego 97 księgi gruntowej gminy katastralnej Kaiser-Ebersdorf wpisanej, oraz do oddania ceny

sprzedażnej zarządowi wojskowemu do dyspozycji w celu nabycia innej realności.

## Artykuł II.

Ustawa ta nabiera mocy obowiązującej z dniem ogłoszenia.

## Artykuł III.

Wykonanie tej ustawy poruczam Memu Ministrowi skarbu.

We Wallsee, dnia 26. grudnia 1902.

**Franciszek Józef wkr.**

**Koerber wkr.**

**Böhm wkr.**

# Dziennik ustaw państwa

dla

królestw i krajów w Radzie państwa reprezentowanych.

Część IV. — Wydana i rozesłana dnia 10. stycznia 1903.

Treść: № 10. Ustawa, zawierająca niektóre zmieniające i uzupełniające przepisy do ustawy z dnia 1. kwietnia 1875 o organizacyi giełd.

## 10.

### Ustawa z dnia 4. stycznia 1903,

zawierająca niektóre zmieniające i uzupełniające przepisy do ustawy z dnia 1. kwietnia 1875, Dz. u. p. Nr. 67, o organizacyi giełd.

Za zgodą obu Izb Rady państwa postanawiam co następuje:

#### Postanowienia dotyczące ustroju.

##### §. 1.

Giełdą dla produktów rolnych (zbożową) jest w rozumieniu tej ustawy każda giełda, na której obrót w myśl jej statutu rozciąga się na zboże lub mlewo i to z reguły bez różnicy, czy obrót giełdowy ogranicza się do tych produktów czy też rozciąga się także na inne towary.

##### §. 2.

Założenie giełdy produktów rolnych (zbożowej) wymaga zezwolenia Ministerstw rolnictwa, skarbu i handlu po wysłuchaniu krajowego stowarzyszenia rolniczego (krajowej rady rolniczej, krajowego towarzystwa rolniczego itp.) oraz krajowych izb handlowych i przemysłowych.

Statut giełdy produktów rolnych (zbożowej), jakoteż jego zmiany wymagają zatwierdzenia właściwych Ministerstw (ustęp 1.).

##### §. 3.

Komisarza giełdowego dla giełdy produktów rolnych (zbożowej) ustanawiają właściwe Ministerstwa.

##### §. 4.

Zarządzenia, które według §u 11. ustawy z dnia 1. kwietnia 1875, Dz. u. p. Nr. 67 i według ustawy z dnia 4. kwietnia 1875, Dz. u. p. Nr. 68, wydaje zwyczajnie Minister skarbu, wydawać mają dla giełdy produktów rolnej (zbożowej) i zatrudnionych na niej stręczycieli właściwe Ministerstwa.

W kwestyi zamknięcia giełdy produktów rolnych (zbożowej) zasięgnąć należy przedtem opinii krajowego stowarzyszenia rolniczego (krajowej rady rolniczej, krajowego towarzystwa rolniczego itp.), oraz krajowych izb handlowych i przemysłowych.

##### §. 5.

W zarządzie giełdy produktów rolnych (zbożowej) zasiadać mogą tylko takie osoby, które posiadają obywatelstwo królestw i krajów w Radzie państwa reprezentowanych.

Trzecią część członków zarządu giełdowego powołują według przepisów, które się wyda w drodze rozporządzenia, właściwe Ministerstwa z pomiędzy osób proponowanych przez krajowe stowarzyszenie rolnicze (§. 2).

O sposobie ustanowienia pozostałych dwóch trzecich części członków zarządu giełdowego ma stanowić giełdowy statut; o ile obsada następuje

przez wybór ze strony uprawnionych do wyboru uczestników giełdy, należy w statucie giełdowym zamieścić przepisy co do słusznego rozdziału wyboru według zawodowych grup, które tworzą uprawnieni do wyboru uczestnicy giełdy.

Osoby powołane do zarządu giełdowego stają się tem samem członkami giełdy, o ile nimi i bez tego nie są i mają wszelkie prawa i obowiązki z tym charakterem związane.

#### §. 6.

Wstęp na giełdę produktów rolnych (zbożową) mają tylko:

- a) osoby, zawodowo zajmujące się wytwarzaniem, wymianą lub przerabianiem przedmiotów do obrotu na giełdzie dopuszczonych albo interesami, służącymi do obrotu tymi przedmiotami jakoto: ubezpieczaniem, przewozem, udzielaniem zaliczek, spedycją, przyjmowaniem na skład lub dostarczaniem worków;
- b) spółki handlowe, stowarzyszenia zarobkowe i gospodarze, inne związki i osoby prawne w ogóle, uprawiające rzeczywiście jedno z przedsiębiorstw pod a) wymienionych;
- c) zastępcy publicznych gałęzi administracji i funduszków stojących pod publicznym zarządem.

Powody wykluczenia, określone w §ie 5. ustawy z dnia 1. kwietnia 1875, Dz. u. p. Nr. 67, mają tu zastosowanie z tym wyjątkiem, że wstęp na giełdę mogą mieć te kobiety handlujące, które oddają się jednemu z wymienionych pod lit. a) zawodów tudzież wdowy, które tylko przez czas wdowieństwa wykonują jeden z wymienionych pod lit. a) zawodów swych zmarłych mężów.

#### §. 7.

Jeżeli statut giełdowy ustanawia sąd rozjemczy dla rozstrzygania sporów wynikających z interesów towarowych, wymaganiem jest do ważności składu każdego z takich giełdowych sądów rozjemczych, aby wszyscy sędziowie posiadali obywatelstwo królestw i krajów w Radzie państwa reprezentowanych. Prezydent sądu handlowego w siedzibie giełdy zaprzysięć ma sędziów rozjemczych przed objęciem urzędowania przez nich.

### Postanowienia dotyczące zawierania i rozwikływania interesów giełdowych na giełdach produktów rolnych (zbożowych).

#### §. 8.

Przepisy, które ma zarząd giełdy wydać w celu unormowania warunków interesów giełdowych i ich

rozwikłania, wymagają zatwierdzenia właściwych Ministerstw.

Przepisy takie należy przed uzyskaniem zatwierdzenia ogłosić zapomocą przybicia w publicznym lokalu giełdy na przeciąg trzech tygodni i podać do publicznej wiadomości przez umieszczenie ich w pierwszym tygodniu przynajmniej raz w tym dzienniku rozpowszechnionym w siedzibie giełdy, który zarząd oznaczy, oraz, jeżeli zarząd giełdy wydaje własny dziennik urzędowy, także i w tym dzienniku. Przepisy te doręczyć należy najpóźniej do dnia przybicia krajowemu stowarzyszeniu rolniczemu oraz krajowym izbom handlowym i przemysłowym.

Krajowe stowarzyszenie rolnicze, jakoteż krajowe izby handlowe i przemysłowe mają prawo przesłania zarządowi giełdy swoich opinii o rzeczonych przepisach w ciągu trzech tygodni od dnia przybicia ich w publicznym lokalu giełdy.

Zarząd giełdy zbada te opinie, zmieni w razie potrzeby odpowiednio projekt przepisów i dołączając opinie, przesłał go za pośrednictwem właściwych Ministerstw politycznej władzy krajowej do zatwierdzenia.

W nagłych przypadkach może zarząd giełdy, za zgodą komisarza giełdowego, wprowadzić potrzebne przepisy prowizorycznie natychmiast w życie; równocześnie jednak wdrożyć należy postępowanie określone w ustępach 2—4. W razie odmowy następczego zatwierdzenia tracą wydane przepisy natychmiast zastosowanie.

#### §. 9.

Jeżeli stosunki, wśród których udzielono zatwierdzenia przepisów, wymienionych w §ie 8., ustępie 1. tak się zmienią, że przepisy te okażą się bezskutecznymi lub szkodliwymi, mogą właściwe Ministerstwa po wysłuchaniu zarządu giełdy cofnąć udzielone zatwierdzenie z tym skutkiem, że przepisy te w chwili, którą oznaczyć należy, tracą moc obowiązującą.

Krajowe stowarzyszenie rolnicze, jakoteż krajowe izby handlowe i przemysłowe, mają prawo postawienia wniosku o cofnięcie zatwierdzenia.

### Postanowienia dotyczące zakazu terminowego handlu zbożem i mlewem.

#### §. 10.

Terminowe interesy giełdowe w zbożu i mlewem są wzbronione.

## §. 11.

Nie wolno zarządom giełd ustanawiać warunków transakcyi dla terminowych interesów giełdowych w zbożu i młewie ani przepisów o ich rozwikłaniu.

Za warunki transakcyi i przepisy powyższego rodzaju te uważać należy, które do tego zmiierają, by nadać poszczególnym interesom pod względem ich cech istotnych ile możności identyczną osnowę, ułatwić zlecenie takich transakcyi oraz umożliwić ich rozwikływanie w szerokich rozmiarach przez likwidacyę i wyrównywanie różnic.

W szczególności nie mogą przepisy wydane po myśli §u 8., ustępu 1. zawierać żadnego postanowienia, narzucającego z góry i zasadniczo pewien typ zboża do jednolitego zawierania interesów przeznaczony, pewną minimalną ilość towaru jako jednostkę obrotu giełdowego, ściśle oznaczone miejsce dla wykonania zobowiązania, ściśle oznaczone terminy dla rozwikływania interesów lub zarządzenia dotyczące likwidacyi.

## §. 12.

Jeżeli na jakiej giełdzie lub poza nią zawiera się transakcyę w zbożu i młewie na zasadzie istotnie w użyciu będących warunków kontraktowych i przepisów o rozwikływaniu w rodzaju określonych w §ie 11., albo jeżeli są powody do przypuszczenia, że tego rodzaju interesy pod wymienionymi w §ie 11. warunkami i postanowieniami zawierać i rozwikływaćby można, winny właściwe Ministerstwa zakazać tego rodzaju interesów w drodze rozporządzeń.

Zarząd giełdy, krajowe stowarzyszenie rolnicze (§. 2.) i krajowe izby handlowe i przemysłowe mają prawo, po przedstawieniu stanu faktycznego, stawiać wnioski o wydanie takiego zakazu.

## §. 13.

Zarząd giełdy ma obowiązek wydawać wezwanie w własnym zakresie działania zarządzenia przeciw zawieraniu, zleceniu i rozwikływaniu terminowych interesów w zbożu i młewie, o ile zachodzą okoliczności w §ie 12. wymienione.

### Postanowienia dotyczące notowania na giełdach produktów rolnych (zbożowych).

## §. 14.

Kursów interesów, zakazanych na zasadzie postanowień §u 12., nie wolno urzędownie notować i nie wolno ich ogłaszać ani cedułą giełdową ani za pomocą mechanicznego powielania ani za

pośrednictwem dzienników ani przez wykładanie, wywieszanie lub przybijanie na miejscach dostępnych dla publiczności.

## §. 15.

Odmienne od postanowień §u 8. ustawy z dnia 1. kwietnia 1875, Dz. u. p. Nr. 67, upoważnia się właściwe Ministerstwa, by po wysłuchaniu zarządu giełdy, krajowego stowarzyszenia rolniczego (§. 2.) i krajowych izb handlowych i przemysłowych wydały w drodze rozporządzeń przepisy dotyczące ustalenia i notowania kursów.

### Postanowienia cywilno-prawnej natury.

## §. 16.

Transakcyja w §ie 12. zakazana nie ma żadnych skutków prawnych.

To samo odnosi się także do udzielania i przyjmowania zleceń na tego rodzaju zakazane interesy jak i do spółek powstających w celu zawierania takich interesów lub pośredniczenia w nich.

To pozbawienie skutków prawnych rozciąga się także na udzielone zabezpieczenia i złożone zeznania długów. Można żądać zwrotu wszystkich świadczeń, które poczyniono przed, podczas lub po rozwikłaniu interesu pozbawionego skutków prawnych.

Zwrotu tego żądać można tylko przez przeciąg lat trzech od dnia zawarcia interesu.

### Postanowienia karne.

## §. 17.

Kto interes w §ie 12. zakazany w sposób zarobkowy zawiera, w jego zawarciu pośredniczy lub innych do zakazanego w §ie 12. interesu nakłania, ten ulega za występki karze ścisłego aresztu od trzech dni do trzech miesięcy, z którą grzywna od 500 do 5000 K może być połączoną.

## §. 18.

Kto w sposób zarobkowy drugiego do zawarcia zakazanego w §ie 12. interesu w ten sposób nakłania, że jego braku doświadczenia lub lekkomyślności nadużywa, ten ulega za występki karze ścisłego aresztu od jednego miesiąca do roku, z którą grzywna od 2000 do 20.000 K może być połączoną.

## §. 19.

Kto przez zawarcie pozornego interesu lub przez wprowadzenie w błąd co do okoliczności stanowczej, dla tworzenia się ceny giełdowej rozmyślnie wpływa na cenę giełdową zboża lub mlewa, ulega za występki karze ścisłego aresztu od tygodnia do roku, z którą grzywna do wysokości 20.000 K może być połączoną.

## §. 20.

Za występki ulega karze ścisłego aresztu od dni trzech do trzech miesięcy, z którą grzywna do wysokości 5000 K może być połączoną, ten:

1. kto wzamian za wiadomość w dzienniku mającą na celu oddziaływanie na giełdową cenę zboża i mlewa, taką korzyść przysparza lub przyrzeka alboważ korzyść lub jej przyrzeczenie przyjmuje, która w rażącej pozostaje dysproporcji do świadczonej usługi;

2. kto za zaniechanie podania wiadomości prawdziwej, stanowczej dla tworzenia się ceny giełdowej zboża i mlewa, korzyść lub jej przyrzeczenie przyjmuje.

## §. 21.

Kto rozmyślnie przekracza zakaz wydany w §ie 14., ulega za występki karze ścisłego aresztu od dni trzech do trzech miesięcy, z którą grzywna od 500 do 5000 K może być połączoną.

## §. 22.

Zasądzony po myśli §§ów 17. do 21. nie ma przez sześć miesięcy prawa wstępu na giełdę produktów rolnych (zbożową). Zarząd giełdy przedłużyć może to wykluczenie do lat trzech.

### Końcowe postanowienia.

## §. 23.

Jeżeli obrót na giełdzie rozciąga się według statutu na efekty, weksle, monety lub szlachetne kruszce, niewybite na monety (obróty giełdy pieniężnej) i równocześnie na zboże lub mlewo, mają — o ile §. 24. nie ma zastosowania — postanowienia

§u 5. bez ograniczenia, inne zaś postanowienia tej ustawy z tem ograniczeniem moc obowiązującą, że wyłączony jest z pod niej pieniężny obrót giełdowy. Dla takiej giełdy wydać ma zarządzenia, wskazane ustawami z dnia 1. kwietnia 1875, Dz. u. p. Nr. 67 i z dnia 4. kwietnia 1875, Dz. u. p. Nr. 68, Ministerstwo skarbu i Ministerstwo handlu, o ile zaś nie dotyczą one wyłącznie spraw obrotu giełdy pieniężnej w porozumieniu także z Ministerstwem rolnictwa.

## §. 24.

Jeżeli obrót na giełdzie rozciąga się według statutu obok innych towarów także i na zboże lub mlewo (§. 1.), obrót jednak tymi produktami w rzeczywistości albo wcale się nie odbywa, albo nieregularnie lub tylko w nieznacznym stopniu, mogą Ministrowie, którym wykonanie tej ustawy poruczono, zarządzić, że postanowienia tej ustawy z wyjątkiem §§ów 10. do 14. i 16. do 22. nie mają mieć, przez czas trwania takiego stanu, zastosowania do tej giełdy albo zupełnie albo ze szczegółowo określonymi ograniczeniami, wskazanymi ze względu na miarodajne dla tej giełdy stosunki.

## §. 25.

Ustawa ta nabywa mocy obowiązującej w trzy miesiące po jej ogłoszeniu.

Upowaznia się właściwe Ministerstwa, by w drodze rozporządzeń wydały potrzebne postanowienia przejściowe a w szczególności postanowienia co do rozwikłania terminowych interesów giełdowych, zawartych przed wejściem tej ustawy w życie.

## §. 26.

Wykonanie tej ustawy poruczam Moim Ministrom rolnictwa, skarbu, handlu i sprawiedliwości.

We Wiedniu, dnia 4. stycznia 1903.

**Franciszek Józef wkr.**

**Koerber wkr.**

**Call wkr.**

**Böhm wkr.**

**Giovanelli wkr.**

# Dziennik ustaw państwa

dla

królestw i krajów w Radzie państwa reprezentowanych.

Część V. — Wydana i rozesłana dnia 13. stycznia 1903.

Treść: **M** 11. Rozporządzenie, dotyczące ustanowienia przedaźni sądowej we Lwowie.

## 11.

### Rozporządzenie Ministerstwa sprawiedliwości z d. 10. stycznia 1903,

dotyczące ustanowienia przedaźni sądowej we Lwowie.

Na zasadzie artykułu XLI. ustawy wprowadzającej Ordynację egzekucyjną (ustawa z dnia 27. maja 1896, Dz. u. p. Nr. 78), rozporządza się w myśl §§ów 274, ust. 2 i 280, ust. 3 Ordynacji egzekucyjnej, co następuje:

#### Ustanowienie przedaźni sądowej i jej zakres działania.

##### §. 1.

Do sprzedaży ruchomości fizycznych sądownie zajętych, znajdujących się na obszarze c. k. Sądu powiatowego Sekcyja I we Lwowie, ustanawia się publiczny lokal licytacyjny (przedaźnię sądową).

Przedaźnia sądowa podlega kierownictwu i pieczy c. k. Sądu powiatowego Sekcyja I we Lwowie.

Służbę i tok czynności w przedaźni normuje instrukcyja zatwierdzona przez Ministerstwo sprawiedliwości.

##### §. 2.

W przedaźni można nadto sprzedawać:

1. ruchomości fizyczne, znajdujące się na obszarze miasta Lwowa, które należą do masy kon-

kursowej, jeżeli postępowanie konkursowe toczy się w sądzie lwowskim a sprzedaż ma się odbyć sposobem przepisany w postępowaniu egzekucyjnem (§§. 142, 145 ust. konkurs.);

2. ruchomości fizyczne, znajdujące się na obszarze gminy miasta Lwowa, których sprzedaż sądowa nastąpić ma po myśli §§ów 145 do 148 i §u 269 cesarskiego patentu z 9. sierpnia 1854, Dz. u. p. Nr. 208, jeżeli tego żąda sąd spadkowy lub komisarz sądowy, któremu sprzedaż poruczono;

3. sądownie zajęte ruchomości fizyczne, nadsyłane c. k. Sądowi powiatowemu Sekcyja I we Lwowie w celu sprzedania przez licytację lub z wolnej ręki (§§. 268 i 274 O. e. i §§. 390 i 393 reg.).

##### §. 3.

Od przyjęcia i sprzedaży w przedaźni sądowej wyłączone są:

- a) przedmioty zapalne i łatwo wybuchające;
- b) przedmioty pochodzące z mieszkań, w których panują lub panowały choroby zakaźne, dopóki mieszkania te nie przejdą przepisanej dezynfekcyi;
- c) zanieczyszczone lub robactwem obsiadłe przedmioty, dopóki nie zostaną wyczyszczone;
- d) przedmioty, do których pomieszczenia, choćby tylko częściowego, lokal przedaźni nie wystarcza (np. wielkie składy towarów, większe maszyny itp.);
- e) przedmioty ulegające rychłemu zepsuciu i z reguły żywe zwierzęta

## Sprzedaż w przedaźni sądowej.

### §. 4.

Czy sprzedaż ma odbyć się w przedaźni sądowej, o tem stanowi Sąd egzekucyjny (c. k. Sąd powiatowy Sekcja I we Lwowie, §§. 272, ustęp 1, 274 i 289 Ord. egz.). Z zastrzeżeniem wyjątku, wynikającego z §u 2, l. 2, sprzedaż w przedaźni może być zarządzona z urzędu lub na wniosek strony.

Co do sprzętów domowych i wszelkich takich rzeczy, których wartość jest nader mała w stosunku do kosztów, jakich wymagałby transport do przedaźni i ewentualny zwrot, sprzedaż w przedaźni można zarządzić tylko w takim razie, jeżeli przystawienie i odstawa uskutecznić się dadzą przy sposobności transportu innych przedmiotów — bez kosztów lub kosztem nieznacznym (§. 281 Ord. egz.).

### §. 5.

W przedaźni odbywa się sprzedaż przez licytację. Licytacja odbywać się może według mas egzekucyjnych (konkursowych) lub według grup przedmiotów, tak, że przedmioty tego samego rodzaju, należące do rozmaitych mas, można licytować równocześnie, lecz każdy z osobna. W tym ostatnim przypadku co do każdej masy spisać należy osobny protokół.

Do licytowania pewnych grup przedmiotów tego samego rodzaju można z góry wyznaczyć poszczególne dni każdego tygodnia lub miesiąca.

### §. 6.

Wyznaczając termin licytacji, można zamiast godziny rozpoczęcia podać przeciąg czasu, w którym licytacja ma się odbyć, na przykład: we czwartek dnia 7. czerweca 1903 między godziną 9. a 12. przedpołudniem sprzedane będą w drodze licytacji itd.

### §. 7.

Przedmioty, za które na licytacji w przedaźni nie ofiarowano kwoty dorównującej cenie wywołania, można w przedaźni sprzedać z wolnej ręki, jeżeli jest nadzieja, że się uzyska przy takiej sprzedaży cenę wyższą, niż kwota ofiarowana przy licytacji (§. 280, ust. 2 i 3 Ord. egz.). Nie stanowi przytem różnicy, czy najwyższa cena za przedmiot taki przy licytacji ofiarowana najniższej dopuszczalnej granicy (§. 277 Ord. egz.) dosięgła, czy też jest od niej niższą. W razie sprzedaży z wolnej ręki nie wolno sprzedać rzeczy poniżej połowy wartości sza-

cunkowej; gdy zaś najwyższa cena przy licytacji ofiarowana przenosi połowę wartości szacunkowej, nie wolno jej sprzedać poniżej tej ceny ofiarowanej.

Zarządzając sprzedaż w przedaźni, winien Sąd egzekucyjny orzec na wniosek strony lub z urzędu, czy w danym razie w myśl pierwszego ustępu przedmioty należy w przedaźni z wolnej ręki sprzedać. Na wniosek strony można orzeczenie to wydać i później; wniosek taki podać jednak należy do Sądu egzekucyjnego najpóźniej w przededniu licytacji.

Zezwalając na sprzedaż z wolnej ręki w przedaźni, winien Sąd egzekucyjny oznaczyć zawsze cenę, poniżej której przybicie tych przedmiotów przy licytacji nastąpić nie może.

### §. 8.

Co do przedmiotów, w celu sprzedaży c. k. Sądowi powiatowemu Sekcja I we Lwowie nadsyłanych i w przedaźni sprzedawanych (§. 2, l. 3), obowiązują przepisy §u 268 Ord. egz. Przepis §u 7, ustępu 1 tego rozporządzenia, dotyczący ceny sprzedaży, nie ma zastosowania do tego rodzaju sprzedaży z wolnej ręki.

### §. 9.

Czas, przez który przedmioty dostawione do przedaźni w celu sprzedaży z wolnej ręki pozostać w niej mogą, oznaczy perypodycznie na pewien okres czasu z góry i do publicznej poda wiadomości Sąd powiatowy Sekcja I we Lwowie, z uwzględnieniem stanu czynności i wolnego miejsca w przedaźni. Z reguły nie może termin do sprzedaży z wolnej ręki przekraczać dni 14. Sąd powiatowy Sekcja I we Lwowie może jednak w poszczególnym przypadku, przy sprzedaży z wolnej ręki, ograniczyć powyższy ogólny czas przechowania do krótszego terminu, jeżeli tego wymagają rodzaj przedmiotu lub inne względy rzeczowe.

### §. 10.

Tak licytacje jak i sprzedaż z wolnej ręki odbywają się w przedaźni tylko w dnie powszednie.

### §. 11.

Przedmioty, przeznaczone na sprzedaż, dostawić należy do przedaźni z reguły na trzy, najpóźniej zaś na dwa dni przed dniem licytacji. Kosztołności i inne wartościowe rzeczy, przechowane w kancelaryi sądowej lub w urzędzie depozytowym, dostawić należy do przedaźni z reguły dopiero w samym dniu licytacji.



Przedmioty, skądinąd nadesłane, które ma się w przedażni z wolnej ręki sprzedać, dostawić należy do niej bezzwłocznie.

#### §. 12.

W celu dostawienia i oddania do przedażni odbiera przedmioty organ wykonawczy.

Przeniesienie do przedażni w celu sprzedaży nie jest identyczne z wdrożeniem egzekucyjnego przechowania (§. 259 Ord. egz.); nie należy przeto wniosku o sprzedanie w przedażni uważać za wniosek o egzekucyjne przechowanie połączony z wnioskiem o sprzedaż.

#### §. 13.

Zarządzając sprzedaż w przedażni (§. 4, ust. 1) orzec należy, że organ wykonawczy zabierze zajęte przedmioty w czasie w §ie 11ym określonym w celu ich sprzedania i odstawi do przedażni.

Późniejszy wniosek o zaniechanie przeniesienia przedmiotów do przedażni wtedy tylko wolno uwzględnić, jeżeli się równocześnie postępowanie sprzedażne lub egzekucję zastanawia lub odracza.

### Oglądanie przedmiotów w przedażni umieszczonych.

#### §. 14.

Przedmioty, umieszczone w przedażni, wolno mającym chęć kupna oglądać w ogłoszonych godzinach urzędowych.

### Koszta transportu i przechowania. Ubezpieczenie.

#### §. 15.

Koszta transportu ponosi na razie państwo a interesowani obowiązani są zwrócić je według taryfy przez Ministerstwo sprawiedliwości zatwierdzonej.

Aż do dalszego zarządzenia nie są strony obowiązane zwracać dalszych kosztów, jakie państwo ponosi przez przechowywanie i sprzedaż przedmiotów w przedażni.

Odpowiedzialność za przedmioty do sprzedaży w przedażni przeznaczonych spoczywa na państwie od chwili objęcia ich w celu transportu.

Przedmioty, umieszczone w przedażni, muszą być ubezpieczone od ognia; można je według potrzeby także od włamania i kradzieży ubezpieczyć.

### Zwrot kosztów transportu.

#### §. 16.

Koszta transportu (§. 15) stanowią część integralną kosztów sądowej sprzedaży i mają po myśli §u 286, ust. 2 Ord. egz. (§. 288 Ord. egz.) pokryć w cenie przy sprzedaży uzyskanej.

W razie wstrzymania egzekucyi lub postępowania sprzedażnego należy kosztu transportu ściągnąć od egzekwującego wierzyciela. Jeżeli sprzedaż kilku popiera wierzycieli, natenczas ponoszą oni kosztu w stosunku swych wierzytelności. znajdujących pokrycie.

Przy obliczeniu tych kosztów uwzględnia się wierzytelności, znajdujące pokrycie, tylko do sumy dziesięciu koron lub wielokrotności dziesięciu koron, zaokrąglając ją przytem do najbliższej wyższej wielokrotności. Wierzytelności poniżej dziesięciu koron nie uwzględnia się zupełnie. Oblicza się, dodając kapitał, odsetki i kosztu.

#### §. 17.

Koszta transportu, niewyrównane przez potrącenie z ceny przy sprzedaży uzyskanej, ściągnąć należy w sposób przepisany dla ściągnięcia kosztów komisji sądowych.

### Składowe od przedmiotów niepodjętych przez nabywcę.

#### §. 18.

Nabywca obowiązany jest przedmioty kupione, bez różnicy, czy je przy licytacji czy z wolnej ręki nabył, podjąć natychmiast lub najpóźniej w dzień po licytacji, względnie po sprzedaży. Od przedmiotów, których w czasie właściwym nie podjął, winien nabywca opłacać składowe od początku drugiego dnia po licytacji, względnie po sprzedaży. Z tą chwilą ustaje odpowiedzialność państwa za przedmiot nabyty (§. 15, ustęp 3). Ponadto ma Sąd egzekucyjny prawo oddać te przedmioty trzeciej osobie w przechowanie na koszt i niebezpieczeństwo nabywcy.

Wysokość składowego oznacza taryfa zatwierdzona przez Ministerstwo sprawiedliwości.

### Odstawa przedmiotów niesprzedanych.

#### §. 19.

Przedmioty, których nie sprzedano ani na licytacji, ani z wolnej ręki w terminie do tego wyznaczonym, zwrócić należy dłużnikowi (przechowawcy).

Odstawę zarządza się i skutecznia z urzędu.

Koszta odstawy zapłacić ma wierzyciel egzekwujący (§. 16, ustęp 2 i 3)

Z uskutecznieniem zwrotu ustaje odpowiedzialność państwa (§. 15, ustęp 3).

### **Przechowanie w przedaźni (przechowanie dobrowolne).**

#### **§. 20.**

O ile miejsce wolne na to wystarczy, można oddawać do przedaźni zajęte sądownie ruchomości w celu uzyskania sądowego ich przechowania. Do takiego przechowania stosują się przepisy §u 259 Ord. egz.; przechowanie w przedaźni to samo ma znaczenie, co przechowanie w zakładzie stojącym pod publicznym nadzorem.

Wyłączone od przyjęcia w przechowanie w przedaźni są przedmioty wymienione w §ie 3cim.

Przez jaki najdłuższy dopuszczalny przeciąg czasu trwać może to przechowanie, oznaczy peryodycznie na pewien okres czasu z góry i do publicznej poda wiadomości Sąd powiatowy Sekcyja I we Lwowie, biorąc wzgląd na przestrzeń wolnego miejsca w przedaźni. W wyjątkowych przypadkach może Sąd na wniosek strony z ważnych powodów przedłużyć trwanie przechowania.

Za przechowanie takie uiszcza się opłata. Wysokość opłaty stosuje się do taryfy zatwierdzonej przez Ministerstwo sprawiedliwości. Pod względem ściągania i prawa pierwszeństwa tych opłat obowiązują przepisy §§ów 16 i 17 tego rozporządzenia.

Należytości za przechowanie, uchylone przed licytacją, ściągnąć należy od egzekwującego wierzyciela po myśli §u 17go tego rozporządzenia (§. 259 Ord. egz.).

Pod względem kosztów dostawy (odstawy) tych przedmiotów do przedaźni, stosują się analogicznie przepisy §§. 15, ustęp 1, 16, 17 i 19 tego rozporządzenia.

### **Postanowienia szczególne o dobrowolnej licytacji w przedaźni.**

#### **§. 21.**

Zabranie i dostawa (odstawa) przedmiotów wymienionych w §ie 2. l. 2 do przedaźni, przeprowadzenie licytacji, jak niemniej przyjęcie i użycie kwoty za nie uzyskanej należy do komisarza sądowego, któremu poruczono przeprowadzenie licytacji.

Dostawa (odstawa) uskutecznia się na koszt i niebezpieczeństwo stron interesowanych. Odpowiedzialność za przedmioty do przedaźni przyjęte ponosi państwo od chwili oddania ich do przedaźni. Obowiązują co do dobrowolnych licytacji wogóle przepisy §u 18go.

### **Początek mocy obowiązującej.**

#### **§. 22.**

Otwarcie przedaźni sądowej we Lwowie nastąpić ma w dniu 1. lutego 1903 we Lwowie, przy ulicy Jagiellońskiej l. 15.

Moc obowiązująca przepisów w tem rozporządzeniu zawartych rozpoczyna się z dniem ich ogłoszenia.

**Koerber wlr.**

# Dziennik ustaw państwa

dla

królestw i krajów w Radzie państwa reprezentowanych.

Część VI. — Wydana i rozesłana dnia 14. stycznia 1903.

---

**Treść:** № 12. Rozporządzenie, znoszące zakazy przywozu i przewozu niektórych towarów i przedmiotów z Konstantynopola, względnie z miasta i portowego okręgu Odessy, wydane w skutek wystąpienia dżumy rozporządzeniami ministeryalnemi z dnia 3. sierpnia 1901 i z dnia 7. października 1902.

---

**12.**

## Rozporządzenie Ministerstw spraw wewnętrznych, handlu i skarbu z dnia 13. stycznia 1903,

znoszące zakazy przywozu i przewozu niektórych towarów i przedmiotów z Konstantynopola, względnie z miasta i portowego okręgu Odessy, wydane w skutek wystąpienia dżumy rozporządzeniami ministeryalnemi z dnia 3. sierpnia 1901, Dz. u. p. Nr. 118 i z dnia 7. października 1902, Dz. u. p.

Nr. 192.

Na zasadzie postanowień rozdz. II., tyt. I. i II. międzynarodowego układu sanitarnego z dnia 19.

marca 1897, Dz. u. p. Nr. 13 z r. 1901, znosi się w porozumieniu z królewskim węgierskim Rządem, z powodu wygaśnięcia dżumy w Konstantynopolu i Odessie, rozporządzenia z dnia 3. sierpnia 1901, Dz. u. p. Nr. 118 i z dnia 7. października 1902, Dz. u. p. Nr. 192, które zakazano, względnie ograniczono przywóz i przewóz niektórych towarów i przedmiotów z Konstantynopola, względnie z miasta i portowego okręgu Odessy.

Rozporządzenie to nabiera mocy obowiązującej w dniu, w którym dojdzie do wiadomości odnośnych urzędów cłowych, względnie morskich władz sanitarnych.

Koerber wlr.

Böhm wlr.

Call wlr.

# Dziennik ustaw państwa

dla

## królestw i krajów w Radzie państwa reprezentowanych

wychodzić będzie nakładem c. k. Drukarni nadwornej i rządowej we Wiedniu, w jej Składzie dzielnica I, Singerstrasse 1. 26 także w roku 1903 w języku niemieckim, czeskim, kroackim, polskim, rumuńskim, ruskim, słoweńskim i włoskim. i

Prenumerata na cały rocznik 1903 każdego z tych ośmiu wydań Dziennika ustaw państwa, za którą poszczególne części wydaje się w miejscu lub posyła pocztą bezpłatnie, wynosi 8 K.

Prenumeruje się w Składzie c. k. Drukarni nadwornej i rządowej we Wiedniu, dzielnica I, Singerstrasse 1. 26, gdzie można kupować także pojedyncze roczniki i pojedyncze części Dziennika ustaw państwa.

Zamawiając jednak Dziennik ustaw państwa, trzeba równocześnie złożyć przypadającą kwotę pieniężną, gdyż Dziennik posyła się tylko tym, którzy prenumeratę z góry zapłacą.

Nabywający odrazu całe dziesięciolecie lub kilka dziesięcioleci Dziennika ustaw państwa w języku niemieckim, płacą:

Za dziesięciolecie 1849 do 1858 włącznie . . . 50 K	Za dziesięciolecie 1879 do 1888 włącznie . . . 40 K
" " 1859 " 1868 " . . . 24 "	" " 1889 " 1898 " . . . 60 "
" " 1869 " 1878 " . . . 32 "	
Za pięć dziesięcioleci 1849 do 1898 włącznie . . . 180 K	
Za dziesięciolecia 1870 " 1899 " . . . 120 "	

### W innych językach:

Za dziesięciolecie 1870 do 1879 włącznie . . . 32 K	Za dziesięciolecie 1890 do 1899 włącznie . . . 60 K
" " 1880 " 1889 " . . . 40 "	
Za dziesięciolecia 1870 do 1899 włącznie . . . 120 K.	

Pojedyncze roczniki wydania niemieckiego dostać można:

Rocznik	1849 za . . .	4 K 20 h	Rocznik	1867 za . . .	4 K — h	Rocznik	1885 za . . .	3 K 60 h
"	1850 " . . .	10 " 50 "	"	1868 " . . .	4 " — "	"	1886 " . . .	4 " 60 "
"	1851 " . . .	2 " 60 "	"	1869 " . . .	6 " — "	"	1887 " . . .	5 " — "
"	1852 " . . .	5 " 20 "	"	1870 " . . .	2 " 80 "	"	1888 " . . .	8 " 40 "
"	1853 " . . .	6 " 30 "	"	1871 " . . .	4 " — "	"	1889 " . . .	6 " — "
"	1854 " . . .	8 " 40 "	"	1872 " . . .	6 " 40 "	"	1890 " . . .	5 " 40 "
"	1855 " . . .	4 " 70 "	"	1873 " . . .	6 " 60 "	"	1891 " . . .	6 " — "
"	1856 " . . .	4 " 90 "	"	1874 " . . .	4 " 60 "	"	1892 " . . .	10 " — "
"	1857 " . . .	5 " 70 "	"	1875 " . . .	4 " — "	"	1893 " . . .	6 " — "
"	1858 " . . .	4 " 80 "	"	1876 " . . .	3 " — "	"	1894 " . . .	6 " — "
"	1859 " . . .	4 " — "	"	1877 " . . .	2 " — "	"	1895 " . . .	7 " — "
"	1860 " . . .	3 " 40 "	"	1878 " . . .	4 " 60 "	"	1896 " . . .	7 " — "
"	1861 " . . .	3 " — "	"	1879 " . . .	4 " 60 "	"	1897 " . . .	15 " — "
"	1862 " . . .	2 " 80 "	"	1880 " . . .	4 " 40 "	"	1898 " . . .	6 " — "
"	1863 " . . .	2 " 80 "	"	1881 " . . .	4 " 40 "	"	1899 " . . .	10 " — "
"	1864 " . . .	2 " 80 "	"	1882 " . . .	6 " — "	"	1900 " . . .	7 " — "
"	1865 " . . .	4 " — "	"	1883 " . . .	5 " — "	"	1901 " . . .	6 " — "
"	1866 " . . .	4 " 40 "	"	1884 " . . .	5 " — "			

Cena sprzedaży rocznika 1902 podana będzie do wiadomości w pierwszych dniach stycznia 1903.

Roczniki wydań w innych siedmiu językach od r. 1870 począwszy dostać można po tej samej cenie co wydanie niemieckie.

NB. Egzemplarze Dziennika ustaw państwa, które zaginęły lub doszły niezupełne, reklamować należy najpóźniej w przeciągu czterech tygodni wprost w c. k. Drukarni nadwornej i rządowej we Wiedniu, dzielnica III, Rennweg 1. 16.

Po upływie tego terminu można pojedyncze części Dziennika ustaw państwa dostać tylko za opłatą ceny handlowej (1/4 arkusza = 2 strony za 2 h).

Ponieważ wszystkie roczniki wydania niemieckiego od roku 1849 i wszystkie roczniki wydań w innych siedmiu językach od roku 1870 są całkowicie uzupełnione, przeto można nabyć w c. k. Drukarni nadwornej i rządowej nie tylko każdy pojedynczy rocznik po cenie wyżej podanej, lecz nawet każdą z osobna część wszystkich tych roczników po cenie handlowej (1/4 arkusza = 2 strony za 2 h); tym sposobem umożliwione zostało uzupełnienie niekompletnych roczników i zestawienie pojedynczych części podług materyi.

# Dziennik ustaw państwa

dla

królestw i krajów w Radzie państwa reprezentowanych.

Część VII. — Wydana i rozesłana dnia 24. stycznia 1903.

**Treść:** (N<sup>o</sup> 13—17.) 13. Piąty dodatek uzupełniający przepis wykonawczy do II. rozdziału ustawy z dnia 25. października 1896, dotyczącej bezpośrednich podatków osobistych. — 14. Obwieszczenie, dotyczące utworzenia urzędu podatkowego i depozytów sądowych w Pogorzelicach na Morawach. — 15. Obwieszczenie, dotyczące stanowej aprobaty elektromierzy typów VIIIc, LV i LVI oraz prowizorycznej aprobaty typów LX i LXI dla cechowniczo-urzędowego uwierzytelniania. — 16. Rozporządzenie, dotyczące przyłączenia gminy Vnače z miejscowością Ves Jindřichova oraz gminy Kienhaid do okręgu powiatowego sądu w Sebastiansberg w Czechach. — 17. Obwieszczenie, dotyczące zmiany w spisie okręgów szacunkowych dla podatku osobisto-dochodowego, ogłoszonym obwieszczeniem z dnia 4. października 1897.

## 13.

### Piąty dodatek

uzupełniający przepis wykonawczy do II. rozdziału ustawy z dnia 25. października 1896, Dz. u. p. Nr. 220, dotyczącej bezpośrednich podatków osobistych.

(Obwieszczony rozporządzeniem c. k. Ministerstwa skarbu z dnia 9. stycznia 1903.)

Rozpoczęcie obowiązku opłacania podatku według II. rozdziału powyższej ustawy o podatkach osobistych.

Artykuł 58, l. 4, 5 i 6, ma brzmień na przyszłość jak następuje:

4. Za chwilę rozpoczęcia obowiązku opłacania podatku po myśli §u 117 uważać należy — tak w tych przypadkach, w których (L. 3,  $\beta$ ,  $a$ ) zupełnie nowo założone przedsiębiorstwo nowo powstający podmiot prawny uprawia, jak i w tych, w których (L. 3,  $\beta$ ,  $b$ ) zupełnie nowo założone przedsiębiorstwo już istniejący podmiot prawny uprawia — chwilę wprowadzenia tego przedsiębiorstwa w życie, to jest moment, w którym istotnie podlegającą opodatkowaniu działalność przedsiębiorczą rozpoczęło i to bez względu na to, czy działalność ta odpowiada statutowi lub nie, czy agendy w pełnej, czy tylko w ograniczonej rozciągłości rozpoczęło, wreszcie, — w przypadkach pod  $a$ ) wymienionych — bez względu na to, czy nowy podmiot prawny równocześnie z rozpoczęciem przedsiębiorstwa powstaje, czy też przedtem lub potem.

5. W przypadkach pod  $\alpha$ ) ( $a$  i  $b$ ) wymienionych rozpoczyna się obowiązek opłacania podatku według §u 116, ustępu 3, z chwilą przejścia działalności przedsiębiorczej na rachunek odbiorcy, która to chwila bardzo często poprzedza chwilę powstania nowego podmiotu prawnego, względnie chwilę dokonania odbioru przedsiębiorstwa.

6. Różnica zatem pomiędzy przypadkami wymienionymi pod l. 3  $\alpha$ ) ( $a$  i  $b$ ) i  $\beta$ ) ( $a$  i  $b$ ) akcentuje się głównie w sposobie wymiaru prowizorycznego podatku, o czym była już mowa w artykule 13, l. 1 do 3.

Böhm wlr.

## 14.

### Obwieszczenie Ministerstwa skarbu z dnia 13. stycznia 1903,

dotyczące utworzenia urzędu podatkowego i depozytów sądowych w Pogorzelicach na Morawach.

Na zasadzie Najwyższego Postanowienia z dnia 13. sierpnia 1901 ustanawia się w okręgu politycznego powiatu Mikułowskiego (Nikolsburg) dla gmin należących do sądu powiatowego w Pogorzelicach, który równocześnie czynności swe rozpoczyna, urząd podatkowy i depozytów sądowych z siedzibą urzędową w Pogorzelicach.

Urząd ten rozpocznie swe czynności z dniem 1. lutego 1903.

Z tą chwilą wydziela się z dotychczasowych okręgów podatkowych i wciela w podatkowy okrąg w Pogorzelicach następujące gminy: z podatkowego

okręgu Židlochovice gminy Kopařovice, Malesovice, Medlov, Smolin, Odrovice, Pogorzelice, Pravlov, Cvrčovice i Nēmčice Malé. z okręgu Moravský Krumlov gminy Trnopolé, Frainšpise z Vinohradami, Lodenice i Šumice, wreszcie z okręgu Mikulov gminy Nová Ves, Pouzdřany, Troskotovice, Pasohlávky i Vlasatice.

Böhm wlr.

### 15.

## Obwieszczenie Ministerstwa handlu z dnia 16. stycznia 1903,

dotyczące stanowczej aprobaty elektromierzy typów VIII c, LV i LVI. oraz prowizorycznej aprobaty elektromierzy typów LX i LXI dla cechowniczo-urzędowego uwierzytelnienia.

Na zasadzie ustawy z dnia 23. lipca 1871, Dz. u. p. Nr. 16 z r. 1872, i stosownie do przepi-

sów o urzędowym sprawdzaniu i uwierzytelnianiu elektromierzy (rozdział V, punkt 21 i 22), podanych do powszechnej wiadomości rozporządzeniem Ministerstwa handlu z dnia 4. lipca 1900, Dz. u. p. Nr. 176. ogłasza się, co następuje:

Dyrektor c. k. Komisji głównej miar i wag aprobował stanowczo elektromierz typu VIII c, oraz potwierdził stanowczo poprzednią prowizoryczną aprobatę elektromierzy typów LV i LVI (ob. Dz. u. p. Nr. 141 z r. 1902), udzieloną dla stałego i zmiennego prądu ograniczając ją jednak tylko do prądu zmiennego, wreszcie pozwolił elektromierze typów LX i LXI prowizorycznie przyjmować do urzędowego sprawdzania i cechowania.

Znamiona aprobowanych typów zawarte są w umieszczonej niżej tabeli; szczegółowy ich opis ogłosi się później.

Typ elektromierzy	Aprobowany		Oznaczenie	Rodzaj prądu	System przewodowy	Znamiona	Urzędowe zamknięcie plombami; ilość plomb
	stanowczo	prowizorycznie					
VIII c	1		Elektromierz Thomsona	Prąd stały	Dwuprzewodowy	Jak typ VIII, jednak z urządzeniem zapobiegającym próżnemu biegowi zapomocą ruchomej igły magnetycznej, oraz z innym sposobem zatrzymywania. Podany przez Powszechną Spółkę Elektryczną we Wiedniu	1—3
LV	1		Elektromierz Thomsona	Prąd zmienny	Dwuprzewodowy	Jak typ L, tylko z oporem w odgałęzieniu, technicznie czysta miedź lub nikiel. Podany przez „Danubię”, wied. Towarzystwo akc. wyrobu przyrządów do fabryk gazu, oświetlania i do pomiarów.	2
LVI	1		Elektromierz Thomsona	Prąd zmienny	Trójprzewodowy	Jak typ LI, tylko z oporem w odgałęzieniu, technicznie czysta miedź lub nikiel. Podany przez „Danubię”, wied. Towarzystwo akc. wyrobu przyrządów do fabryk gazu, oświetlania i do pomiarów.	2
LX		1	Elektromierz Thomsona	Prąd zmienny	Dwuprzewodowy	Zegar motorowy z motorem o dwóch fazach, według zasady Ferrari'ego. Podany przez austriacką spółkę elektryczną „Union” we Wiedniu.	2
LXI		1	Elektromierz Thomsona	Prąd wirowy	O trzech fazach	Połączone dwa elektromierze dla prądu zmiennego typu LX, związane łącznikiem Arona. Podany przez austriacką spółkę elektryczną „Union” we Wiedniu.	2

Call wlr.

**16.****Rozporządzenie Ministerstwa sprawiedliwości z dnia 17. stycznia 1903,**

dotyczące przyłączenia gminy Vnače z miejscowością Ves Jindřichova oraz gminy Kienhaid do okręgu powiatowego sądu w Sebastiansberg w Czechach.

Na zasadzie ustawy z dnia 11. czerwca 1868, Dz. u. p. Nr. 59, wydziela się gminę Vnače z miejscowością Ves Jindřichova oraz gminę Kienhaid z okręgu sądu powiatowego w Görkau i przyłącza się je do okręgu sądu powiatowego w Sebastiansberg.

Rozporządzenie to nabiera mocy obowiązującej z dniem 1. lipca 1903.

**Koerber wlr.**

**17.****Obwieszczenie Ministerstwa skarbu z dnia 17. stycznia 1903,**

dotyczące zmiany w spisie okręgów szacunkowych dla podatku osobisto-dochodowego, ogłoszonym obwieszczeniem z dnia 4. października 1897, Dz. u. p. Nr. 233.

Powiększa się liczbę członków komisji szacunkowej dla wymiaru podatku osobisto-dochodowego w okręgu szacunkowym „okrąg polityczny Mikułów (Nikolsburg)“ z 6 na 12.

W ślad zatem należy spis okręgów szacunkowych dla podatku osobisto-dochodowego, ogłoszony rozporządzeniem Ministerstwa skarbu z dnia 4. października 1897, Dz. u. p. Nr. 233, sprostować w następujący sposób:

(Strona 1352 XCII. części Dziennika ustaw państwa, wydanej dnia 9. października 1897.)

1	2	3	4	5	6
Numer okręgu	Okrąg szacunkowy	Komisya		Siedziba komisji	Ilość członków komisji
		miejscowa	powiatowa		
32	Powiat polityczny Mikułów . . . . .		1	Starostwo w Mikułowie . . . . .	12

**Böhm wlr.**

# Dziennik ustaw państwa

dla

## królestw i krajów w Radzie państwa reprezentowanych

wychodzić będzie nakładem c. k. Drukarni nadwornej i rządowej we Wiedniu, w jej Składzie dzielnica I, Singerstraße l. 26 także w roku 1903 w języku niemieckim, czeskim, kroackim, polskim, rumuńskim, ruskim, słoweńskim i włoskim.

Prenumerata na cały rocznik 1903 każdego z tych ośmiu wydań Dziennika ustaw państwa, za którą poszczególne części wydaje się w miejscu lub posyła pocztą bezpłatnie, wynosi 8 K.

Prenumeruje się w Składzie c. k. Drukarni nadwornej i rządowej we Wiedniu, dzielnica I, Singerstraße l. 26, gdzie można kupować także pojedyncze roczniki i pojedyncze części Dziennika ustaw państwa.

Zamawiając jednak Dziennik ustaw państwa, trzeba równocześnie złożyć przypadającą kwotę pieniężną, gdyż Dziennik posyła się tylko tym, którzy prenumeratę z góry zapłacą.

Nabywający odrazu całe dziesięciolecie lub kilka dziesięcioleci Dziennika ustaw państwa w języku niemieckim, placą:

Za dziesięciolecie 1849 do 1858 włącznie . . . 50 K	Za dziesięciolecie 1879 do 1888 włącznie . . . 40 K
" " 1859 " 1868 " . . . 24 "	" " 1889 " 1898 " . . . 60 "
" " 1869 " 1878 " . . . 32 "	
Za pięć dziesięcioleci 1849 do 1898 włącznie . . . 180 K	
Za dziesięciolecia 1870 " 1899 " . . . 120 "	

### W innych językach:

Za dziesięciolecie 1870 do 1879 włącznie . . . 32 K	Za dziesięciolecie 1890 do 1899 włącznie . . . 60 K
" " 1880 " 1889 " . . . 40 "	
Za dziesięciolecia 1870 do 1899 włącznie . . . 120 K	

Pojedyncze roczniki wydania niemieckiego dostać można:

Rocznik 1849 za . . . 4 K 20 h	Rocznik 1867 za . . . 4 K — h	Rocznik 1885 za . . . 3 K 60 h
" 1850 " . . . 10 " 50 "	" 1868 " . . . 4 " — "	" 1886 " . . . 4 " 60 "
" 1851 " . . . 2 " 60 "	" 1869 " . . . 6 " — "	" 1887 " . . . 5 " — "
" 1852 " . . . 5 " 20 "	" 1870 " . . . 2 " 80 "	" 1888 " . . . 8 " 40 "
" 1853 " . . . 6 " 30 "	" 1871 " . . . 4 " — "	" 1889 " . . . 6 " — "
" 1854 " . . . 8 " 40 "	" 1872 " . . . 6 " 40 "	" 1890 " . . . 5 " 40 "
" 1855 " . . . 4 " 70 "	" 1873 " . . . 6 " 60 "	" 1891 " . . . 6 " — "
" 1856 " . . . 4 " 90 "	" 1874 " . . . 4 " 60 "	" 1892 " . . . 10 " — "
" 1857 " . . . 5 " 70 "	" 1875 " . . . 4 " — "	" 1893 " . . . 6 " — "
" 1858 " . . . 4 " 80 "	" 1876 " . . . 3 " — "	" 1894 " . . . 6 " — "
" 1859 " . . . 4 " — "	" 1877 " . . . 2 " — "	" 1895 " . . . 7 " — "
" 1860 " . . . 3 " 40 "	" 1878 " . . . 4 " 60 "	" 1896 " . . . 7 " — "
" 1861 " . . . 3 " — "	" 1879 " . . . 4 " 60 "	" 1897 " . . . 15 " — "
" 1862 " . . . 2 " 80 "	" 1880 " . . . 4 " 40 "	" 1898 " . . . 6 " — "
" 1863 " . . . 2 " 80 "	" 1881 " . . . 4 " 40 "	" 1899 " . . . 10 " — "
" 1864 " . . . 2 " 80 "	" 1882 " . . . 6 " — "	" 1900 " . . . 7 " — "
" 1865 " . . . 4 " — "	" 1883 " . . . 5 " — "	" 1901 " . . . 6 " — "
" 1866 " . . . 4 " 40 "	" 1884 " . . . 5 " — "	" 1902 " . . . 7 " 50 "

Roczniki wydań w innych siedmiu językach od r. 1870 począwszy dostać można po tej samej cenie co wydanie niemieckie.

NB. Egzemplarze Dziennika ustaw państwa, które zaginęły lub doszły niezupełne, reklamować należy najpóźniej w przeciągu czterech tygodni wprost w c. k. Drukarni nadwornej i rządowej we Wiedniu, dzielnica III, Rennweg l. 16.

Po upływie tego terminu można pojedyncze części Dziennika ustaw państwa dostać tylko za opłatą ceny handlowej ( $\frac{1}{4}$  arkusza = 2 strony za 2 h).

Ponieważ wszystkie roczniki wydania niemieckiego od roku 1849 i wszystkie roczniki wydań w innych siedmiu językach od roku 1870 są całkowicie uzupełnione, przeto można nabyć w c. k. Drukarni nadwornej i rządowej nie tylko każdy pojedynczy rocznik po cenie wyżej podanej, lecz nawet każdą z osobna część wszystkich tych roczników po cenie handlowej ( $\frac{1}{4}$  arkusza = 2 strony za 2 h); tym sposobem umożliwione zostało uzupełnienie niekompletnych roczników i zestawienie pojedynczych części podług materyi.



# Dziennik ustaw państwa

dla

królestw i krajów w Radzie państwa reprezentowanych.

Część VIII. — Wydana i rozesłana dnia 31. stycznia 1903.

Treść: № 18. Dokument koncesyjny na kolej lokalną z Lambach do Vorchdorf.

**18.**

## Dokument koncesyjny z dnia 20. stycznia 1903,

na kolej lokalną z Lambach do Vorchdorf.

Na zasadzie Najwyższego upoważnienia nadaje w porozumieniu z interesowanymi Ministerstwami Jego Wielbności opatowi klasztoru w Lambach Celestynowi Baumgartnerowi w spółce z burmistrzem z Lambach Franciszkiem Niederwieserem i radnym Ignacym Fuchsem w Lambach na ich prośbę koncesję na budowę i utrzymywanie w ruchu kolei żelaznej, która ma być wybudowana jako kolej lokalna, normalno-torowa, od stacyi c. k. kolei państwowych Lambach, z częściowem wykorzystaniem przestrzeni kolei państwowej Lambach—Gmunden, do Vorchdorf, tudzież na wybudowanie i utrzymywanie w ruchu normalno torowej kolei przemysłowej z Vorchdorf do Eggenberg, a to w myśl postanowień ustawy o koncesjach na koleje żelazne z dnia 14. września 1854, Dz. u. p. Nr. 238, jakoteż ustawy z dnia 31. grudnia 1894, Dz. u. p. Nr. 2 z r. 1895, pod następującymi warunkami i zastrzeżeniami:

§. 1.

Co do kolei żelaznej, będącej przedmiotem tego dokumentu koncesyjnego, używają koncesyonaryusze dobrodziejstw, przewidzianych w artykule V ustawy z dnia 31. grudnia 1894, Dz. u. p. Nr. 2 z r. 1895.

§. 2.

Koncesyonaryusze obowiązani są ukończyć budowę koncesyonowanej kolei najpóźniej w przeciągu

jednego roku, licząc od dnia dzisiejszego, gotową koleją oddać na użytek publiczny i utrzymywać ją w ruchu bez przerwy przez cały okres koncesyjny.

Jako rękojmię dotrzymania powyższego terminu budowy, tudzież wykonania i urzędzenia kolei zgodnie z warunkami koncesyi — złożyć mają koncesyonaryusze kaucyę 30.000 K w papierach wartościowych, nadających się do lokacyi sierocych pieniędzy.

W razie niedotrzymania powyższego zobowiązania kaucya ta uznana być może za przepadłą.

§. 3.

Do wybudowania koncesyonowanej kolei nadaje się koncesyonaryuszom prawo wywłaszczenia podług przepisów ustawowych w tej mierze obowiązujących.

Takie same prawo przyznane będzie koncesyonaryuszom co do wybudowania tych kolei podjazdowych, których budowę Rząd ze względu na dobro publiczne uznałby za potrzebną.

§. 4.

Co do budowy koncesyonowanej kolei i co do ruchu na niej stosować się winni koncesyonaryusze do osnowy tego dokumentu koncesyjnego, do warunków koncesyjnych, ustanowionych przez Ministerstwo kolei żelaznych, jakoteż do istniejących w tej mierze ustaw i rozporządzeń, w szczególności do ustawy o koncesjach na koleje żelazne z dnia 14. września 1854, Dz. u. p. Nr. 238, i do regulaminu ruchu dla kolei żelaznych z dnia 16. listopada 1851, Dz. u. p. Nr. 1 z r. 1852, wreszcie do ustaw i rozporządzeń, któreby w przyszłości zostały wydane.

Pod względem ruchu będzie można odstąpić od środków bezpieczeństwa i przepisów, dotyczących ruchu, ustanowionych w regulaminie ruchu kolei żelaznych i w odnośnych postanowieniach dodatkowych — o tyle, o ile, ze względu na szczególne stosunki obrotu i ruchu a w szczególności ze względu na zmniejszoną chyżość, Ministerstwo kolei żelaznych uzna to za dopuszczalne; natomiast trzymać się należy w tej mierze osobnych przepisów ruchu, które wyda Ministerstwo kolei żelaznych.

#### §. 5.

Nadaje się koncesyonaryuszom prawo utworzenia — za osobnem zezwoleniem rządu i pod warunkami, które on ustanowi — spółki akcyjnej, która wejść ma we wszystkie prawa i obowiązki koncesyonaryuszy.

Koncesyonaryuszom wolno wydać pod warunkami, przez rząd ustanowionymi, obligacye pierwszeństwa w nominalnej kwocie 350.000 K, z oprocentowaniem 4 od sta, splacalne w 76 latach.

Emisya tych obligacyi pierwszeństwa nastąpi według zarządzeń, które rząd wyda.

Cyfra rzeczywistego jakoteż imiennego kapitału zakładowego podlega zatwierdzeniu rządu.

W tym względzie przyjmuje się za zasadę, że oprócz kosztów na sporządzenie projektu, budowę i urządzenie kolei, łącznie z kosztami zaopatrzenia się w park kolejowy, wreszcie kosztów na uposażenie funduszu rezerwowego, który rząd ma oznaczyć, — rzeczywiście wyłożonych i należycie wykazanych, z doliczeniem odsetek interkalarnych rzeczywiście zapłaconych w okresie budowy i straty na kursie, gdyby ją istotnie poniesiono przy gromadzeniu kapitału — żadnych wydatków dalszych jakiegobądź rodzaju liczyć nie wolno.

Gdyby po wybudowaniu kolei jeszcze jakie nowe budowle wystawione lub urządzenia ruchu pomnożone być miały, mogą być koszta przez to poniesione doliczone do kapitału zakładowego, jeżeli rząd zezwolił na wzniesienie projektowanych nowych budowli lub na pomnożenie urządzeń ruchu a koszta należycie będą wykazane.

Cały kapitał zakładowy umorzony być ma w okresie koncesyjnym, według planu amortyzacyi, przez rząd zatwierdzonego.

Statut spółki i formularze przeznaczone do emisji obligacyi pierwszeństwa i akcyi zakładowych podlegają zatwierdzeniu rządu.

#### §. 6.

Transporty wojskowe przewożone być muszą po niższych cenach taryfowych. Taryfę wojskową stosuje się do przewozu osób i rzeczy według postanowień, które tak w tej mierze jak i względem ulg dla podróżujących wojskowych na austriackich kolejach państwowych każdorazem obowiązują.

Postanowienia te stosują się także do obrony krajowej i pospolitego ruszenia obu połów monarchii, do tyrolskich strzelców krajowych i do żandarmerji a to nietylko w podróżach na koszt skarbu lecz także w służbowych podróżach na ćwiczenia wojskowe i zgromadzenia kontrolne, odbywanych własnym kosztem.

Koncesyonaryusze obowiązani są przystąpić do umowy zawartej przez austriackie spółki kolejowe co do zakupna i utrzymywania w pogotowiu przyborów dla transportów wojskowych oraz co do pomagania sobie nawzajem służbą i taborem przy uskutecznianiu większych transportów wojskowych, dalej do każdorazem obowiązujących przepisów dla kolei żelaznych na wypadek wojny, jakoteż do umowy dodatkowej o przewozie obłożnie chorych i rannych na rachunek skarbu wojskowego, która weszła w wykonanie z dniem 1. czerwca 1871.

Przepis, który obowiązuje każdorazem pod względem transportów wojskowych kolejami żelaznymi, tudzież każdorazem obowiązujące przepisy dla kolei żelaznych na wypadek wojny nabywają dla koncesyonaryuszy mocy obowiązującej od dnia otwarcia ruchu na koncesyonowanej kolei. Przepisy rzeczonoego rodzaju, które dopiero po tym terminie zostaną wydane i w Dzienniku ustaw państwa nie będą ogłoszone, staną się dla koncesyonaryuszy obowiązującymi z chwilą, w której im się je urzędownie poda do wiadomości.

Zobowiązania te ciężą na koncesyonaryuszach tylko o tyle, o ile dopełnienie ich będzie możliwe ze względu na drugorzędny charakter tej linii oraz ze względu na ułatwienia, udzielone skutkiem tego pod względem budowy, urządzenia i rodzaju ruchu.

Koncesyonaryusze obowiązani są przy obsadzaniu posad mieć wzgląd na wysłużonych podoficerów armii, marynarki wojennej i obrony krajowej w myśl ustawy z dnia 19. kwietnia 1872, Dz. u. p. Nr. 60.

#### §. 7.

Do przewozu korpusów straży cywilnej (straży bezpieczeństwa, straży skarbowej itp.) stosować analogicznie należy zniżoną taryfę, przepisaną dla transportów wojskowych.

## §. 8.

Trwanie koncesyi, łącznie z ochroną przeciw zakładaniu nowych kolei w myśl §u 9., lit. b) ustawy o koncesjach na koleje żelazne, oznacza się na lat dziewięćdziesiąt (90), licząc od dnia dzisiejszego, a gaśnie ona po upływie tego czasu.

Rząd może uznać koncesyę za zgasłą także przed upływem powyższego czasu, gdyby określonych w §ie 2. zobowiązań, pod względem skończenia budowy i otwarcia ruchu, nie dopełniono, o ile ewentualne przekroczenie terminu nie dałoby się usprawiedliwić w myśl §u 11., lit. b) ustawy o koncesjach na koleje żelazne.

## §. 9.

Ruch na kolei, będącej przedmiotem tego dokumentu koncesyjnego, utrzymywać będzie przez cały czas trwania koncesyi rząd na rachunek koncesyonaryusza, a ci zwracać mu będą koszty z tego powodu rzeczywiście ponoszone. Warunki tego utrzymywania ruchu zawierać będzie kontrakt ruchu, który Rząd zawrze z koncesyonaryuszami.

## §. 10.

Koncesyonaryusze obowiązani są pod warunkami i zastrzeżeniami, w artykule XII. ustawy z dnia 31. grudnia 1894, Dz. u. p. Nr. 2 z r. 1895, podaniem, dozwolić rządowi na jego żądanie każdego czasu współużywania swej kolei do przewozu między kolejami już istniejącymi lub dopiero w przyszłości mającymi powstać — na których rząd ruch utrzymuje — w taki sposób, że rząd będzie mógł z prawem samoistnego ustanawiania taryf przeprowadzać lub pozwolić przeprowadzać tak całe pociągi jak i pojedyncze wozy współużywaną koleją lub jej częściami, za opłatą stosownego wynagrodzenie.

## §. 11.

Państwo zastrzega sobie prawo wykupienia koncesyonowanej kolei po jej wybudowaniu i otwarciu na niej ruchu w każdym czasie pod następującymi warunkami:

1. Dla oznaczenia ceny wykupna policzy się czyste roczne dochody przedsiębiorstwa w ciągu ostatnich zamkniętych lat siedmiu przed chwilą wykupna, straci się zaś z tego czyste dochody najniepomyślniejszych dwóch lat, poczem obliczy się średni dochód czysty pozostałych lat pięciu.

2. Gdyby wykupno nastąpić miało po upływie czasowego, w §ie 1. ustanowionego uwolnienia od podatków, uważać się będzie przy obliczaniu czystych dochodów rocznych podatki i dodatki do podatków, ciężące na wykupionem przedsiębiorstwie kolejowem, oraz wszelkie inne opłaty publiczne za wydatki ruchu.

Jeżeli obowiązek płacenia podatku istniał nie przez wszystkie lata, podług których oblicza się sumę średnią, w takim razie obliczyć należy także co do lat wolnych od podatku podatek wraz z dodatkami według stopy procentowej pierwszego roku podlegającego podatkowi i potrącić z przychodów.

Ze względu jednak na to, że stosownie do §u 131., lit. a) ustawy z dnia 25. października 1896, Dz. u. p. Nr. 220, opłacać się ma od renty wykupna podatek dziesięcioprocentowy, doliczyć należy do przeciętnych czystych dochodów, w taki sposób obliczonych, dodatek, wynoszący jedną dziewiątą tych czystych dochodów.

3. Czysty dochód roczny, obliczony w myśl powyższego postanowienia, płacić należy koncesyonaryuszom jako wynagrodzenie za wykupioną koleją aż do upływu okresu koncesyjnego w ratach półrocznych, płatnych z dołu dnia 30. czerwca i dnia 31. grudnia każdego roku.

4. Gdyby jednak kolej miała być wykupioną przed upływem siódmego roku ruchu lub gdyby średni dochód czysty, w myśl powyższych postanowień obliczony, bez uwzględnienia dodatku, w ustępie 2. przewidzianego, nie dawał przynajmniej takiej sumy rocznej, któraby się równała racie ryczałtowej, potrzebnej na oprocentowanie i umarżanie według planu pożyczki, z upoważnieniem rządowem zaciągniętej, tudzież kwoty ryczałtowej, potrzebnej na oprocentowanie po cztery od sta kapitału akcyjnego przez rząd zatwierdzonego i na umarżanie go w ciągu okresu koncesyjnego, w takim razie wynagrodzenie, które państwo ma zapłacić za kolej wykupioną, będzie polegało na tem, że państwo wymienione wyżej kwoty ryczałtowe płacić będzie w ratach półrocznych z dołu dnia 30. czerwca i dnia 31. grudnia każdego roku i zwracać koncesyonaryuszom podatek rentowy, przypadający od tej renty wykupna.

5. Państwu zastrzega się prawo objęcia każdej chwili — do zapłacenia z własnych funduszków w miejsce koncesyonaryusza — pożyczek, zaciągniętych w celu uzyskania kapitału na koncesyonowaną koleją, w kwocie, według zatwierdzonego planu umorzenia w chwili wykupna jeszcze nie umorzonej; w przypadku tym znizy się należna renta wykupna o kwotę potrzebną na pokrycie procentów i na umorzenie określonego wyżej kapitału pożyczkowego, jakoteż ewentualnie o odpowiadającą powyższymi wydatkami

sumę dodatku, który w myśl przepisów ustępu 2. doliczyć się ma do przeciętnego dochodu.

6. Państwo zastrzega sobie nadto, że wolno mu będzie w każdym czasie zamiast niepłatnych jeszcze rent, w myśl postanowień powyższych punktów koncesyonaryuszom należnych, zapłacić kapitał, równający się zdyskontowanej przez potrącenie odsetek od odsetek po cztery od sta na rok wartości kapitałowej tych rent, po strąceniu, jak się samo przez się rozumie, dodatku, gdyby w myśl postanowień ustępu 2. zawierał się w tych rentach.

Gdyby państwo postanowiło w taki sposób spłacić kapitał, wolno mu będzie użyć do tego, podług własnego wyboru, gotówki lub obligacyi długu państwa. Obligacye długu państwa liczone będą w takim razie po kursie pieniężnym średnim, jaki obligacye długu państwa tego samego rodzaju, notowane urzędownie na giełdzie wiedeńskiej, będą miały w ciągu półroczia bezpośrednio poprzedzającego.

7. Przez wykupienie kolei i od dnia tego wykupienia przechodzi na państwo za wypłatą wynagrodzenia, pod ll. 1. do 6. przepisanego, bez dalszej zapłaty, wolna od ciężarów, względnie obciążona tylko zalegającą jeszcze resztą pożyczek, za zezwoleniem rządowym zaciągniętych własność i używanie koncesyonowanej kolei ze wszystkimi do niej należąciami ruchomościami i nieruchomościami, licząc tu także tabor wozowy, zapasy materiałow i zapasy kasowe, ewentualnie także koleje podjazdowe, własnością koncesyonaryusza będące i ich przedsiębiorstwa poboczne, jakoteż rezerwowe kapitały ruchu i rezerwy utworzone z kapitału zakładowego, o ileby te ostatnie z zezwoleniem rządowym nie były już stosownie do swego przeznaczenia użyte.

8. Uchwała rządu, tycząca się wykonania państwowego prawa wykupna, które nastąpić może tylko z początkiem roku kalendarzowego, oznajmiona będzie przedsiębiorstwu kolejowemu w formie deklaracyi najpóźniej do 31. października bezpośrednio poprzedzającego roku.

Deklaracya ta określać będzie następujące szczegóły:

- a) termin, od którego wykupienie następuje;
- b) przedsiębiorstwo kolejowe, będące przedmiotem wykupna i inne przedmioty majątkowe, które bądź jako przynależność przedsiębiorstwa kolejowego bądź jako zaspokojenie pretensyi państwa lub z jakichkolwiek innych tytułów prawnych przejść mają na państwo;
- c) kwotę ceny wykupna (l. 1. do 6), którą państwo zapłacić ma przedsiębiorstwu kolejowemu, ewentualnie z zastrzeżeniem późniejszego

sprostowania, tymczasowo obliczoną, z oznaczeniem terminu i miejsca płatności.

9. Państwo zastrzega sobie prawo ustanowienia — jednocześnie z doręczeniem deklaracyi, tyczącej się wykupna — osobnego komisarza do czuwania nad tem, żeby stan majątku, począwszy od tej chwili, nie został na szkodę państwa zmieniony.

Od chwili deklaracyi co do wykupienia wymaga wszelka sprzedaż lub obciążenie nieruchomości, w niej wymienionych, pozwolenia tego komisarza.

To samo odnosi się do przyjmowania wszelkich nowych zobowiązań, które albo przekraczają zakres zwyczajnego toku interesów albo powodują trwałe obciążenie.

10. Koncesyonaryusze obowiązani są mieć o to staranie, aby państwo mogło w dniu, na wykupienie wyznaczonym, objąć w fizyczne posiadanie wszystkie w deklaracyi wykupna wymienione przedmioty majątku.

Gdyby koncesyonaryusze nie uczynili zadość temu zobowiązaniu, będzie państwo miało prawo nawet bez ich zezwolenia i bez sądowej interwencyi objąć w fizyczne posiadanie oznaczone w deklaracyi przedmioty majątku.

Począwszy od chwili wykupienia, odbywać się będzie ruch na wykupionej kolei na rachunek państwa; przeto od tej chwili przypadają wszelkie dochody ruchu na korzyść państwa, na koszt jego zaś wszelkie wydatki ruchu.

Czyste dochody, jakie okażą się z obrachunku po chwilę wykupienia, pozostaną własnością przedsiębiorstwa kolejowego, które natomiast odpowiadać ma samo za wszelkie należitości obrachunkowe i za wszelkie inne długi, pochodzące z budowy i ruchu kolei aż do chwili powyższej.

11. Rząd zastrzega sobie prawo zahipotekowania, na podstawie deklaracyi wykupna (l. 8), prawa własności państwa na wszystkich nieruchomościach majątkowych, w skutek wykupienia na państwo przechodzących.

Koncesyonaryusze obowiązani są oddać rządowi na jego żądanie do dyspozycyi wszelkie dokumenty prawne, jakichby do tego celu od nich potrzebował.

## §. 12.

Gdy koncesya upłynie i od dnia jej upłynięcia przechodzi na państwo bez wynagrodzenia wolna od ciężarów własność i używanie koncesyonowanej kolei i wszystkich ruchomych i nieruchomych przynależności, licząc tu także tabor wozowy, zapasy

materyałów i zapasy kasowe, koleje podjazdowe i przedsiębiorstwa poboczne, gdyby je koncesjonaryusze posiadali, jakoteż rezerwowe kapitały ruchu i rezerwy utworzone z kapitału zakładowego, w rozmiarze określonym w §. 11., ustępie 7.

Tak wtedy, gdy koncesya upłynie, jak i w razie wykupienia kolei (§. 11), zatrzymują koncesjonaryusze na własność fundusz rezerwowy, utworzony z własnych dochodów przedsiębiorstwa i ewentualne aktywa obrachunkowe, tudzież te osobne zakłady i budynki z własnego majątku wzniesione lub nabyte, do których zbudowania lub nabycia rząd koncesjonaryuszy z tym wyraźnym dodatkiem upoważnił, że nie mają one stanowić przynależności kolei.

### §. 13.

Rząd ma prawo przekonywać się, czy budowa kolei i jej urządzenia ruchu są we wszystkich częściach odpowiednio celowi i sumiennie wykonane, tudzież zarządzić, aby wadom w tym względzie zapobieżono i snadnie je usunięto.

Rząd ma także prawo wglądać w zarząd kolei przez wydelegowanego przez siebie funkcyjnaryusza, a w szczególności nadzorować we wszelki sposób, jaki za stosowny uzna, aby budowę wykonano zgodnie z projektem i kontraktami i wydelegować

w tym celu nadzorcze organy na koszt koncesjonaryuszy.

W razie utworzenia spółki akcyjnej, komisarz przez rząd ustanowiony ma także prawo bywać na posiedzeniach rady zawiadowczej lub innej reprezentacyi, sprawującej zarząd spółki, jakoteż na walnych zgromadzeniach, ile razy uzna to za potrzebne i zawieszając wszelkie takie uchwały lub zarządzenia, któreby się ustawom, koncesyi lub statutowi spółki sprzeciwiały, względnie dla publicznego dobra były szkodliwe; w przypadku jednak takim winien komisarz przedstawić sprawę natychmiast Ministerstwu kolei żelaznych do decyzyi, która zapaść ma bezzwłocznie z mocą spółkę wiążącą.

### §. 14.

Rząd zastrzega sobie ponadto prawo tej treści, że gdyby pomimo poprzedniego ostrzeżenia dopuszczono się ponownie naruszenia lub zaniebdania jednego z obowiązków, przepisanych dokumentem koncesyjnym, warunkami koncesyi lub ustawami, będzie temu zapobiegał środkami odpowiedzialnymi ustawom, a według okoliczności uzna koncesyę za zgasłą jeszcze przed upływem okresu koncesyjnego, na który nadana została.

**Wittek wlr.**

# Dziennik ustaw państwa

dla

## królestw i krajów w Radzie państwa reprezentowanych

wychodzić będzie nakładem c. k. Drukarni nadwornej i rządowej we Wiedniu, w jej Składzie dzielnica I., Singerstraße 1. 26 także w roku 1903 w języku niemieckim, czeskim, kroackim, polskim, rumuńskim, ruskim, słoweńskim i włoskim.

Prenumerata na cały rocznik 1903 każdego z tych ośmiu wydań Dziennika ustaw państwa, za którą poszczególne części wydaje się w miejscu lub posyła pocztą bezpłatnie, wynosi 8 K.

Prenumeruje się w Składzie c. k. Drukarni nadwornej i rządowej we Wiedniu, dzielnica I., Singerstraße 1. 26, gdzie można kupować także pojedyncze roczniki i pojedyncze części Dziennika ustaw państwa.

Zamawiając jednak Dziennik ustaw państwa, trzeba równocześnie złożyć przypadającą kwotę pieniężną, gdyż Dziennik posyła się tylko tym, którzy prenumeratę z góry zapłacą.

Nabywający odrazu całe dziesięciolecie lub kilka dziesięcioleci Dziennika ustaw państwa w języku niemieckim, płacą:

Za dziesięciolecie 1849 do 1858 włącznie . . . 50 K	Za dziesięciolecie 1879 do 1888 włącznie . . . 40 K
" " 1859 " 1868 " . . . 24 "	" " 1889 " 1898 " . . . 60 "
" " 1869 " 1878 " . . . 32 "	
Za pięć dziesięcioleci 1849 do 1898 włącznie . . . 180 K	
Za dziesięciolecia 1870 " 1899 " . . . 120 "	

### W innych językach:

Za dziesięciolecie 1870 do 1879 włącznie . . . 32 K	Za dziesięciolecie 1890 do 1899 włącznie . . . 60 K
" " 1880 " 1889 " . . . 40 "	
Za dziesięciolecia 1870 do 1899 włącznie . . . 120 K.	

Pojedyncze roczniki wydania niemieckiego dostać można:

Rocznik 1849 za . . . 4 K 20 "	Rocznik 1867 za . . . 4 K — h	Rocznik 1885 za . . . 3 K 60 "
" 1850 " . . . 10 " 50 "	" 1868 " . . . 4 " — "	" 1886 " . . . 4 " 60 "
" 1851 " . . . 2 " 60 "	" 1869 " . . . 6 " — "	" 1887 " . . . 5 " — "
" 1852 " . . . 5 " 20 "	" 1870 " . . . 2 " 80 "	" 1888 " . . . 8 " 40 "
" 1853 " . . . 6 " 30 "	" 1871 " . . . 4 " — "	" 1889 " . . . 6 " — "
" 1854 " . . . 8 " 40 "	" 1872 " . . . 6 " 40 "	" 1890 " . . . 5 " 40 "
" 1855 " . . . 4 " 70 "	" 1873 " . . . 6 " 60 "	" 1891 " . . . 6 " — "
" 1856 " . . . 4 " 90 "	" 1874 " . . . 4 " 60 "	" 1892 " . . . 10 " — "
" 1857 " . . . 5 " 70 "	" 1875 " . . . 4 " — "	" 1893 " . . . 6 " — "
" 1858 " . . . 4 " 80 "	" 1876 " . . . 3 " — "	" 1894 " . . . 6 " — "
" 1859 " . . . 4 " — "	" 1877 " . . . 2 " — "	" 1895 " . . . 7 " — "
" 1860 " . . . 3 " 40 "	" 1878 " . . . 4 " 60 "	" 1896 " . . . 7 " — "
" 1861 " . . . 3 " — "	" 1879 " . . . 4 " 60 "	" 1897 " . . . 15 " — "
" 1862 " . . . 2 " 80 "	" 1880 " . . . 4 " 40 "	" 1898 " . . . 6 " — "
" 1863 " . . . 2 " 80 "	" 1881 " . . . 4 " 40 "	" 1899 " . . . 10 " — "
" 1864 " . . . 2 " 80 "	" 1882 " . . . 6 " — "	" 1900 " . . . 7 " — "
" 1865 " . . . 4 " — "	" 1883 " . . . 5 " — "	" 1901 " . . . 6 " — "
" 1866 " . . . 4 " 40 "	" 1884 " . . . 5 " — "	" 1902 " . . . 7 " 50 "

Roczniki wydań w innych siedmiu językach od r. 1870 począwszy dostać można po tej samej cenie co wydanie niemieckie.

NB. Egzemplarze Dziennika ustaw państwa, które zaginęły lub doszły niezupełne, reklamować należy najpóźniej w przeciągu czterech tygodni wprost w c. k. Drukarni nadwornej i rządowej we Wiedniu, dzielnica III, Rennweg 1. 16.

Po upływie tego terminu można pojedyncze części Dziennika ustaw państwa dostać tylko za opłatą ceny handlowej ( $\frac{1}{4}$  arkusza = 2 strony za 2 h).

Ponieważ wszystkie roczniki wydania niemieckiego od roku 1849 i wszystkie roczniki wydań w innych siedmiu językach od roku 1870 są całkowicie uzupełnione, przeto można nabyć w c. k. Drukarni nadwornej i rządowej nie tylko każdy pojedynczy rocznik po cenie wyżej podanej, lecz nawet każdą z osobna część wszystkich tych roczników po cenie handlowej ( $\frac{1}{4}$  arkusza = 2 strony za 2 h); tym sposobem umożliwione zostało uzupełnienie niekompletnych roczników i zestawienie pojedynczych części podług materyi.

# Dziennik ustaw państwa

dla

królestw i krajów w Radzie państwa reprezentowanych.

Część IX. — Wydana i rozesłana dnia 31. stycznia 1903.

**Treść:** (№ 19—24.) 19. Obwieszczenie, dotyczące rozszerzenia uprawnień ekspozytury cłowej w Schwaderbach co do wymiaru cła. — 20. Obwieszczenie, dotyczące rozszerzenia uprawnień pobocznej komory cłowej II. klasy w Schönbach co do wymiaru cła. — 21. Ustawa, zawierająca udzielenie opustów podatkowych i należnościowych dla głęboko-źródłowych wodociągów, służących do zaopatrzenia miejscowości od Felixdorf do Mauer pod Wiedniem w wodę do picia i do innych potrzeb. — 22. Obwieszczenie, dotyczące zniesienia c. k. chemiczno-fizyologicznej stacji doświadczalnej dla uprawy wina i owoców w Klosterneuburg. — 23. Ustawa, zawierająca zmianę ustawy z dnia 23. grudnia 1896, dotyczącej wydawania soli bydłowej po niższej cenie. — 24. Rozporządzenie, dotyczące wykonania ustawy z dnia 23. grudnia 1896 o wydawaniu soli bydłowej po niższej cenie, zmienionej ustawą z dnia 30. stycznia 1903.

## 19.

### Obwieszczenie Ministerstw skarbu i handlu z dnia 6. stycznia 1903,

dotyczące rozszerzenia uprawnień ekspozytury cłowej w Schwaderbach co do wymiaru cła.

Upoważnia się ekspozyturę cłową kraślickiego c. k. głównego urzędu cłowego w Schwaderbach, wyposażoną uprawnieniami pobocznej komory cłowej II. klasy, do poboru cła od bawełnianych nici poz. tar. 126 i od bawełnianych towarów poz. tar. 132 do 40 kg, dalej od towarów wymienionych w poz. tar. 283 b) (głowy maszyn do szycia itp.) do 25 kg.

Böhm wlr.

Call wlr.

## 20.

### Obwieszczenie Ministerstw skarbu i handlu z dnia 8. stycznia 1903,

dotyczące rozszerzenia uprawnień pobocznej komory cłowej II. klasy w Schönbach co do wymiaru cła.

Upoważnia się poboczną komorę cłową II. klasy w Schönbach do poboru cła od wstążek i pasman-

teryi poz. tar. 134 do 25 kg i od lnianych nici poz. tar. 137 c) do 10 kg.

Böhm wlr.

Call wlr.

## 21.

### Ustawa z dnia 14. stycznia 1903,

zawierająca udzielenie opustów podatkowych i należnościowych dla głęboko-źródłowych wodociągów, służących do zaopatrzenia miejscowości od Felixdorf do Mauer pod Wiedniem w wodę do picia i do innych potrzeb.

Za zgodą obu Izb Rady państwa postanawiam co następuje:

#### §. 1.

Przyznaje się głęboko-źródłowym wodociągom mającym służyć do zaopatrzenia miejscowości od Felixdorf do Mauer pod Wiedniem w wodę do picia i do innych potrzeb, pod względem podatków i należności następujące ulgi:

- a) Uwolnienie od podatku zarobkowego (według I., względnie II. rozdziału), wprowadzonego ustawą z dnia 25. października 1896, Dz. u. p. Nr. 220, a to na przeciąg lat dwunastu od chwili wprowadzenia wodociągów w ruch;

- b) uwolnienie od należności stemplowych i bezpośrednich dla pierwszej emisji zapisów długu wraz z tymczasowymi przekazami, mającej na celu zgromadzenie kapitału;
- c) uwolnienie kuponów — od wolnych po myśli lit. b) od należności zapisów długu — od stempla kuponowego na przeciąg lat dwunastu;
- d) zniżenie należności procentowych od dokonanego lub w toku będącego odpłatnego nabycia gruntów przez przedsiębiorstwo na jego cele — do połowy kwoty przypadającej według ustawy z dnia 18. czerwca 1901, Dz. u. p. Nr. 74;
- e) uwolnienie od należności stemplowych i bezpośrednich dla kontraktów o dostarczanie wody, zamierzonych lub zawartych przez przedsiębiorstwo przed wprowadzeniem przedsiębiorstwa w życie lub w okresie sześcioletnim po otwarciu ruchu.

## §. 2.

Wykonanie tej ustawy, która z dniem ogłoszenia nabiera mocy obowiązującej, poruczam Moim Ministrom spraw wewnętrznych, rolnictwa i skarbu.

We Wiedniu, dnia 14. stycznia 1903.

**Franciszek Józef wkr.**

Koerber wkr.

Böhm wkr.

Giovanelli wkr.

## 22.

## Obwieszczenie Ministerstw rolnictwa, spraw wewnętrznych i sprawiedliwości z dnia 15. stycznia 1903,

dotyczące zniesienia c. k. chemiczno-fizyologicznej stacji doświadczalnej dla uprawy wina i owoców w Klosterneuburg.

Na zasadzie Najwyższego Umocowania z dnia 18. maja 1902 zniesiono z dniem 31. grudnia 1902 c. k. chemiczno-fizyologiczną stację doświadczalną dla uprawy wina i owoców w Klosterneuburg i utworzono przy c. k. rolniczo-chemicznej stacji doświadczalnej we Wiedniu osobny oddział, któremu powierzono przeprowadzenie wszystkich doświadczeń, jakie dotąd wykonywała zniesiona stacja, oraz tych, które c. k. rolniczo-chemiczna stacja doświadczalna we Wiedniu sama podejmowała w odnośnej materii.

Skutkiem tego ulega obwieszczenie Ministerstw spraw wewnętrznych, sprawiedliwości i rolnictwa z dnia 23. listopada 1897, Dz. u. p. Nr. 280, tej zmianie, że się zeń wyłącza wymienioną pod 2 państwową stację doświadczalną a poruczone jej szczegółowe doświadczenia wciela do zakresu działania stacji doświadczalnej pod 1. wymienionej.

Koerber wkr.

Giovanelli wkr.

## 23.

## Ustawa z dnia 30. stycznia 1903,

zawierająca zmianę ustawy z dnia 23. grudnia 1896, Dz. u. p. Nr. 237, dotyczącej wydawania soli bydłowej po niższej cenie.

Za zgodą obu Izb Rady państwa postanawiam, co następuje:

## Artykuł I

Zmienia się §. 1. ustawy z dnia 23. grudnia 1896, Dz. u. p. Nr. 237 i nadaje mu się brzmienie następujące:

„Sól bydłą wydawać należy ze składów rządowych po cenie 6 K (sześciu koron) za cetnar metryczny do wolnej rozprzedaży w obrębie królestw i krajów w Radzie państwa reprezentowanych, przestrzegając przytem warunków, które mają być postanowione w drodze rozporządzenia.“

## Artykuł II.

§. 2. wymienionej ustawy uzupełnić należy następującym ustępem końcowym:

„W Dalmacyi karać należy nadużycia, popełniane przez używanie soli bydłowej do innych celów, niż do karmienia bydła, jako przekroczenia skarbowe grzywną, wynoszącą cztero- do ośmiokrotną różnicę między sprzedażną ceną soli w ogólności a ceną soli bydłowej, biorąc za podstawę ilość soli bydłowej, stanowiącej przedmiot przekroczenia; zaniedbanie zaś przepisów, obowiązujących co do skarbowej kontroli nad sprzedającymi sól bydłą, karać należy jako wykroczenie porządkowe grzywną 4 do 200 K.“

## Artykuł III.

Wykonanie tej ustawy, która w dniu 1. lutego 1903 mocy obowiązującej nabywa, poruczam Menu Ministrowi skarbu.

We Wiedniu, dnia 30. stycznia 1903.

**Franciszek Józef wkr.**

Koerber wkr.

Böhm wkr.



## 24.

## Rozporządzenie Ministerstwa skarbu z dnia 30. stycznia 1903,

dotyczące wykonania ustawy z dnia 23. grudnia 1896, Dz. u. p. Nr. 237, o wydawaniu soli bydłowej po niższej cenie, zmienionej ustawą z dnia 30. stycznia 1903, Dz. u. p. Nr. 23.

W celu wykonania ustawy z dnia 23. grudnia 1896, Dz. u. p. Nr. 237, o wydawaniu soli bydłowej po niższej cenie, zmienionej ustawą z dnia 30. stycznia 1903, Dz. u. p. Nr. 23, wydaje się na zasadzie art. III. tej ostatniej, względnie §u 5. pierwszej ustawy, następujące zarządzenia:

## §. 1.

Skarb państwa wyrabia sól bydłącą, mieszając 99 $\frac{1}{4}$ % soli kuchennej z  $\frac{1}{2}$ % czerwonego tlenku żelaza (czerwień anielska, *Caput mortuum*) i  $\frac{1}{4}$ % proszku wermutowego i wydaje ją w c. k. składach soli w Ebensee, Aussee, Hallein, Hall (w Tyrolu), Wieliczce, Bochni, Lacku (stacya Dobromil), Kałuszu, Kaczyce, Pirano, Tryjeście, Wołosce, Pradze (dworzec Śmichów), Cylei, Lublanie, Obbrovazzo, Szybeniku, Makarsce i Splecie w ilościach po 50 kilogramów lub w ich wielokrotnościach.

## §. 2.

Cena tej soli bydłowej w luźnym stanie wynosi sześć koron (6 K) za 100 kilogramów, bez opakowania, wprost z wagi magazynowej wymienionych wyżej c. k. składów soli.

Worków potrzebnych do opakowania dostarczyć ma kupujący, który ponosi także wszystkie koszty, spowodowane opakowaniem i przeniesieniem soli bydłowej z wagi odnośnego magazynu skarbowego na wozy.

Odbiorcom co najmniej 500 metrycznych cennarów soli bydłowej zakredytować można przypadającą za tę sól cenę kupna na trzy miesiące, pod warunkami przepisanyymi względem kredytowania ceny kupna soli jadalnej.

## §. 3.

Sól bydłącą, wydawaną w wyżej wymienionych c. k. składach soli, nabywać może każdy, tak do użytku jako karmę dla bydła we własnym gospodarstwie, jak też i do dalszej odsprzedaży w obrę-

bie królestw i krajów w Radzie państwa reprezentowanych.

Nie wolno sprzedawać tej soli do krajów korony węgierskiej ani do Bośni i Hercegowiny.

## §. 4.

Osoby mające zamiar trudnić się handlem soli bydłowej, uzyskanej za zniżoną cenę, obowiązane są uwiadomić o tem najpóźniej w dniu otwarcia sklepu, pisemnie lub ustnie właściwy c. k. oddział straży skarbowej, podając równocześnie lokal, w którym sprzedaż ma się odbywać.

O ewentualnej zmianie lokalu sprzedaży w podobny sposób zawiadomić należy.

Sprzedający sól bydłącą są dalej obowiązani prowadzić dziennik sprzedaży, zawierający daty co do poboru i sprzedaży soli bydłowej i dozwolić c. k. organom skarbowym każdej chwili wglądu do niego.

Do dziennika sprzedaży zaciągać należy następujące daty:

- a) co do poboru: dzień wpływu, źródło poboru (c. k. skład soli albo handlarz soli bydłowej) i ilość każdorazowej przesyłki soli bydłowej;
- b) co do sprzedaży:
  - aa) przy hurtowej sprzedaży, to jest w ilościach co najmniej 50 kilogramów: dzień sprzedaży, nazwisko i miejsce zamieszkania odbiorcy, tudzież ilość soli bydłowej przy jednej sprzedaży pozbytej;
  - bb) przy drobnej sprzedaży, to jest w ilościach poniżej 50 kilogramów: łączną ilość sprzedaży soli bydłowej w każdym dniu.

## §. 5.

Nie wolno:

- a) wyrabiać sól bydłącą;
- b) kupioną po cenie zniżonej sól bydłącą do innych używać celów jak do karmienia bydła, wreszcie
- c) z kupionej w ten sposób soli bydłowej wyrabiać sól kuchenną.

## §. 6.

Przepisy powyższe nabierają mocy obowiązującej w dniu 1. lutego 1903.

W tym samym dniu traci rozporządzenie Ministerstwa skarbu z dnia 23. grudnia 1896, Dz. u. p. Nr. 288, moc obowiązującą.

Böhm wlr.

# Dziennik ustaw państwa

dla

## królestw i krajów w Radzie państwa reprezentowanych

wychodzić będzie nakładem c. k. Drukarni nadwornej i rządowej we Wiedniu, w jej Składzie dzielnica I., Singerstraße 1. 26 także w roku 1903 w języku niemieckim, czeskim, kroackim, polskim, rumuńskim, ruskim, słoweńskim i włoskim.

Prenumerata na cały rocznik 1903 każdego z tych ośmiu wydań Dziennika ustaw państwa, za którą poszczególne części wydaje się w miejscu lub posyła pocztą bezpłatnie, wynosi 8 K.

Prenumeruje się w Składzie c. k. Drukarni nadwornej i rządowej we Wiedniu, dzielnica I., Singerstraße 1. 26, gdzie można kupować także pojedyncze roczniki i pojedyncze części Dziennika ustaw państwa.

Zamawiając jednak Dziennik ustaw państwa, trzeba równocześnie złożyć przypadającą kwotę pieniężną, gdyż Dziennik posyła się tylko tym, którzy prenumeratę z góry zapłacą.

Nabywający odrazu całe dziesięciolecie lub kilka dziesięcioleci Dziennika ustaw państwa w języku niemieckim, płacą:

Za dziesięciolecie 1849 do 1858 włącznie . . . 50 K	Za dziesięciolecie 1879 do 1888 włącznie . . . 40 K
" " 1859 " 1868 " . . . 24 "	" " 1889 " 1898 " . . . 60 "
" " 1869 " 1878 " . . . 32 "	
Za pięć dziesięcioleci 1849 do 1898 włącznie . . . 180 K	
Za dziesięciolecia 1870 " 1899 " . . . 120 "	

### W innych językach:

Za dziesięciolecie 1870 do 1879 włącznie . . . 32 K	Za dziesięciolecie 1890 do 1899 włącznie . . . 60 K
" " 1880 " 1889 " . . . 40 "	
Za dziesięciolecia 1870 do 1899 włącznie . . . 120 K.	

Pojedyncze roczniki wydania niemieckiego dostać można:

Rocznik 1849 za . . . 4 K 20 h	Rocznik 1867 za . . . 4 K — h	Rocznik 1885 za . . . 3 K 60 h
" 1850 " . . . 10 " 50 "	" 1868 " . . . 4 " — "	" 1886 " . . . 4 " 60 "
" 1851 " . . . 2 " 60 "	" 1869 " . . . 6 " — "	" 1887 " . . . 5 " — "
" 1852 " . . . 5 " 20 "	" 1870 " . . . 2 " 80 "	" 1888 " . . . 8 " 40 "
" 1853 " . . . 6 " 30 "	" 1871 " . . . 4 " — "	" 1889 " . . . 6 " — "
" 1854 " . . . 8 " 40 "	" 1872 " . . . 6 " 40 "	" 1890 " . . . 5 " 40 "
" 1855 " . . . 4 " 70 "	" 1873 " . . . 6 " 60 "	" 1891 " . . . 6 " — "
" 1856 " . . . 4 " 90 "	" 1874 " . . . 4 " 60 "	" 1892 " . . . 10 " — "
" 1857 " . . . 5 " 70 "	" 1875 " . . . 4 " — "	" 1893 " . . . 6 " — "
" 1858 " . . . 4 " 80 "	" 1876 " . . . 3 " — "	" 1894 " . . . 6 " — "
" 1859 " . . . 4 " — "	" 1877 " . . . 2 " — "	" 1895 " . . . 7 " — "
" 1860 " . . . 3 " 40 "	" 1878 " . . . 4 " 60 "	" 1896 " . . . 7 " — "
" 1861 " . . . 3 " — "	" 1879 " . . . 4 " 60 "	" 1897 " . . . 15 " — "
" 1862 " . . . 2 " 80 "	" 1880 " . . . 4 " 40 "	" 1898 " . . . 6 " — "
" 1863 " . . . 2 " 80 "	" 1881 " . . . 4 " 40 "	" 1899 " . . . 10 " — "
" 1864 " . . . 2 " 80 "	" 1882 " . . . 6 " — "	" 1900 " . . . 7 " — "
" 1865 " . . . 4 " — "	" 1883 " . . . 5 " — "	" 1901 " . . . 6 " — "
" 1866 " . . . 4 " 40 "	" 1884 " . . . 5 " — "	" 1902 " . . . 7 " 50 "

Roczniki wydań w innych siedmiu językach od r. 1870 począwszy dostać można po tej samej cenie co wydanie niemieckie.

NB. Egzemplarze Dziennika ustaw państwa, które zaginęły lub doszły niezupełne, reklamować należy najpóźniej w przeciągu czterech tygodni wprost w c. k. Drukarni nadwornej i rządowej we Wiedniu, dzielnica III, Rennweg 1. 16.

Po upływie tego terminu można pojedyncze części Dziennika ustaw państwa dostać tylko za opłatą ceny handlowej ( $\frac{1}{4}$  arkusza = 2 strony za 2 h).

Ponieważ wszystkie roczniki wydania niemieckiego od roku 1849 i wszystkie roczniki wydań w innych siedmiu językach od roku 1870 są całkowicie uzupełnione, przeto można nabyć w c. k. Drukarni nadwornej i rządowej nie tylko każdy pojedynczy rocznik po cenie wyżej podanej, lecz nawet każdą z osobna część wszystkich tych roczników po cenie handlowej ( $\frac{1}{4}$  arkusza = 2 strony za 2 h); tym sposobem umożliwione zostało uzupełnienie niekompletnych roczników i zestawienie pojedynczych części podług materyi.

# Dziennik ustaw państwa

dla

królestw i krajów w Radzie państwa reprezentowanych.

Cześć X. — Wydana i rozesłana dnia 1. lutego 1903.

Treść: (M 25—27.) 25. Umowa dotycząca ustawodawstwa o cukrze. — 26. Ustawa, zawierająca niektóre zmiany i uzupełnienia przepisów dotyczących opodatkowania cukru. — 27. Ustawa, dotycząca unormowania indywidualnego rozdziału kontyngentu cukrowego.

25.

## Umowa z dnia 5. marca 1902,

dotycząca ustawodawstwa o cukrze.

(Zawarta w Brukseli dnia 5. marca 1902, ratyfikowana przez Jego c. i k. Apostolską Mość we Wiedniu dnia 31. stycznia 1903.)

Nos Franciscus Josephus Primus,  
divina favente clementia Austriae Imperator;  
Apostolicus Rex Hungariae, Rex Bohemiae, Dalmatiae, Croatiae, Slavoniae,  
Galiciae, Lodomeriae et Illyriae; Archidux Austriae; Magnus Dux Cracoviae;  
Dux Lotharingiae, Salisburgi, Styriae, Carinthiae, Carnioliae, Bucovinae,  
superioris et inferioris Silesiae; Magnus Princeps Transilvaniae; Marchio  
Moraviae; Comes Habsburgi et Tirolis etc. etc.

Notum testatumque omnibus et singulis, quorum interest, tenore praesentium facimus:

Quum ad statuendas communes inter imperia normas, quibus tractatio legalis questionum ad saccharum pertinentium cum pluribus potestatibus conventio Bruxellis die quinto mensis Martii anno millesimo nongentesimo secundo inita et signata fuit, tenoris sequentis:

**(Oryginał.)**

**Sa Majesté l'Empereur d'Allemagne, Roi de Prusse, au nom de l'Empire Allemand;**

**Sa Majesté l'Empereur d'Autriche, Roi de Bohême etc. etc. et Roi Apostolique de Hongrie;**

**Sa Majesté le Roi des Belges;**

**Sa Majesté le Roi d'Espagne et, en son Nom, Sa Majesté la Reine Régente du Royaume;**

**le Président de la République Française;**

**Sa Majesté le Roi du Royaume-Uni de la Grande-Bretagne et d'Irlande et des Possessions Britanniques au delà des mers, Empereur des Indes;**

**Sa Majesté le Roi d'Italie;**

**Sa Majesté la Reine des Pays-Bas;**

**Sa Majesté le Roi de Suède et de Norvège,**

Désirant — d'une part — égaliser les conditions de la concurrence entre les sucres de betterave et les sucres de canne des différentes provenances et — d'autre part — aider au développement de la consommation du sucre;

Considérant que ce double résultat ne peut être atteint que par la suppression des primes et par la limitation de la surtaxe;

Ont résolu de conclure une convention à cet effet, et ont nommé pour Leurs Plénipotentiaires, savoir:

**Sa Majesté l'Empereur d'Allemagne Roi de Prusse, au nom de l'Empire Allemand:**

M. le comte de Wallwitz, Son Envoyé Extraordinaire et Ministre Plénipotentiaire près Sa Majesté le Roi de Belges;

M. de Koerner, Directeur au Département Impérial des Affaires Etrangères;

**(Przekład.)**

**Jego CMOść Cesarz Niemiecki, Król Pruski, imieniem cesarstwa niemieckiego;**

**Jego CMOść Cesarz Austryacki, Król Czeski itd. itd. i Apostolski Król Węgierski;**

**Jego KMOść Król Belgijski;**

**Jego KMOść Król Hiszpański i w jego imieniu Jej KMOść Królowa-Regentka tego królestwa;**

**Prezydent Rzeczypospolitej francuskiej;**

**Jego KMOść Król Zjednoczonych Królestw Wielkiej Brytanii i Irlandyi i zamorskich krajów brytyjskich, Cesarz Indyjski;**

**Jego KMOść Król Włoski;**

**Jej KMOść Królowa Niderlandzka;**

**Jego KMOść Król Szwecyi i Norwegii,**

Lierując się zyczeniem, by z jednej strony zrównać warunki współzawodnictwa pomiędzy cukrem z buraków wyrabianym i cukrem trzcinowym różnorakiego pochodzenia, z drugiej strony rozwój konsumpcyi cukru poprzeć,

mając na uwadze, że oba te cele osiągnąć się dadzą tylko przez zniesienie premii i ograniczenie nadwyżek cłowych,

postanowili zawrzeć w tym celu umowę i zamianowali Swymi Pełnomocnikami, jak następuje:

**Jego CMOść Cesarz Niemiecki, Król Pruski, imieniem cesarstwa niemieckiego:**

Pana hrabiego von Wallwitz, Swego nadzwyczajnego Posła i upelnomocnionego Ministra przy Jego KMOści Królu Belgijskim;

Pana von Koerner, dyrektora w urzędzie spraw zagranicznych;

M. Kühn, Conseiller intime supérieur de Gouvernement, Conseiller rapporteur à l'Office Impérial du Trésor.

**Sa Majesté l'Empereur d'Autriche, Roi de Bohême etc. etc. et Roi Apostolique de Hongrie.**

Pour l'Autriche-Hongrie:

M. le comte Khevenhüller-Metsch, Son Envoyé Extraordinaire et Ministre Plénipotentiaire près Sa Majesté le Roi des Belges.

Pour l'Autriche:

M. le baron Jorkasch-Koch, Chef de section au Ministère Impérial et Royal des Finances.

Pour la Hongrie:

M. de Toepke, Sous-Secrétaire d'Etat au Ministère Royal hongrois des Finances.

**Sa Majesté le Roi des Belges:**

M. le comte de Smet de Naeyer, Ministre des Finances et des Travaux publics, Chef du Cabinet;

M. Capelle, Envoyé Extraordinaire et Ministre Plénipotentiaire, Directeur général du Commerce et des Consuls au Ministère des Affaires Etrangères;

M. Kebers, Directeur général des Douanes et Accises au Ministère des Finances et des Travaux Publics;

M. de Smet, Inspecteur général à l'Administration des Contributions directes, Douanes et Accises au Ministère des Finances et des Travaux Publics;

M. Beauduin, Membre de la Chambre des Représentants, Industriel.

**Sa Majesté le Roi d'Espagne et, en son nom, Sa Majesté la Reine Régente du Royaume:**

M. de Villa-Urrutia, Son Envoyé Extraordinaire et Ministre Plénipotentiaire près Sa Majesté le Roi des Belges.

**Le Président de la République Française:**

M. Gérard, Envoyé Extraordinaire et Ministre Plénipotentiaire près Sa Majesté le Roi des Belges;

M. Bousquet, Ancien Conseiller d'Etat, Directeur général des Douanes honoraire;

M. Delatour, Conseiller d'Etat, Directeur général de la Caisse des Dépôts et Consignations;

Pana Kühna, tajnego starszego radcę rządowego, referenta w cesarskiem Ministerstwie skarbu;

**Jego CMOść Cesarz Austriacki, Król Czeski itd. itd., i Apostolski Król Węgierski:**

Dla Austro-Węgier:

Pana hrabiego Khevenhüller-Metsch, Swego nadzwyczajnego Posła i upelnomocnionego Ministra przy Jego KMOści Królu Belgijskim.

Dla Austrii:

Pana barona Jorkascha-Kocha, szefa sekcji w cesarsko-królewskim Ministerstwie skarbu.

Dla Węgier:

Pana von Toepke, podsekretarza stanu w królewskim węgierskim Ministerstwie skarbu.

**Jego KMOść Król Belgijski:**

Pana hrabiego de Smet de Naeyer, Ministra skarbu i robót publicznych, Prezydenta Ministrów;

Pana Capelle, nadzwyczajnego Posła i upelnomocnionego Ministra, generalnego dyrektora handlu i konsulatów w Ministerstwie spraw zewnętrznych;

Pana Kebersa, generalnego dyrektora cel i akcyzy w Ministerstwie skarbu i robót publicznych;

Pana de Smet, generalnego inspektora w administracji podatków bezpośrednich, cel i akcyzy w Ministerstwie skarbu i robót publicznych;

Pana Beauduin, członka Izby Reprezentantów, przemysłowca.

**Jego KMOść Król Hiszpański i jego imieniem Jej KMOść Królowa-Regentka tego królestwa:**

Pana de Villa-Urrutia, Swego nadzwyczajnego Posła i upelnomocnionego Ministra przy Jego KMOści Królu Belgijskim.

**Prezydent Rzeczypospolitej francuskiej:**

Pana Gérarda, nadzwyczajnego Posła i upelnomocnionego Ministra przy Jego KMOści Królu Belgijskim;

Pana Bousqueta, byłego radcę stanu, generalnego dyrektora cel *ad honores*;

Pana Delatoura, radcę stanu, generalnego dyrektora kasy depozytów i konsygnacji;

M. Courtin; Conseiller d'Etat, Directeur général des Contributions indirectes au Ministère des Finances.

**Sa Majesté le Roi du Royaume-Uni de la Grande-Bretagne et d'Irlande et des Possessions Britanniques au delà des mers, Empereur des Indes:**

M. Constantine Phipps, C. B., Son Envoyé Extraordinaire et Ministre Plénipotentiaire près Sa Majesté le Roi des Belges;

Sir Henry Primrose, K. C. B., G. S. I.;

Sir Henry Bergne, K. C. M. G.;

M. A. A. Pearson;

M. E. C. Ozanne.

**Sa Majesté le Roi d'Italie:**

M. le commandeur Romeo Cantagalli, Son Envoyé Extraordinaire et Ministre Plénipotentiaire près Sa Majesté le Roi des Belges;

M. le commandeur Emile Maraini, Député au Parlement italien, Industriel.

**Sa Majesté la Reine des Pays-Bas:**

M. le jonkheer de Pestel, Son Envoyé Extraordinaire et Ministre Plénipotentiaire près Sa Majesté le Roi des Belges;

M. le baron J. d'Aulnis de Bourouill, Docteur en droit. Professeur à l'Université d'Utrecht;

M. G. Eschauzier, Industriel à la Haye;

M. A. van Rossum. Industriel à Haarlem.

**Sa Majesté le Roi de Suède et de Norvège:**

Pour la Suède:

M. le comte Wrangel, Son Envoyé Extraordinaire et Ministre Plénipotentiaire près Sa Majesté le Roi des Belges;

M. Charles Tranchell, Industriel.

Lesquels, après s'être communiqué leurs pleins pouvoirs respectifs, trouvés en bonne et due forme, sont convenus des articles suivants:

**Article premier.**

Les Hautes Parties contractantes s'engagent à supprimer, à dater de la mise en vigueur de la présente Convention, les primes directes et indirectes

Pana Courtina, radcę stanu, generalnego dyrektora podatków pośrednich w Ministerstwie skarbu.

**Jego KMOść Król Zjednoczonych Królestw Wielkiej Brytanii i Irlandyi i zamorskich krajów brytyjskich, Cesarz Indyjski:**

Pana Constantine Phippsa, C. B., Swego nadzwyczajnego Posła i upelnomocnionego Ministra przy Jego KMOści Królu Belgijskim;

Sir Henry Primrose, K. C. B., G. S. J.;

Sir Henry Bergne, K. C. M. G.;

Pana A. A. Pearsona;

Pana E. C. Ozannea.

**Jego KMOść Król Wloski:**

Pana Komandora Romea Cantagalli. Swego nadzwyczajnego Posła i upelnomocnionego Ministra przy Jego KMOści Królu Belgijskim;

Pana Komandora Emila Maraini, Posła w parlamencie wloskim, przemyslowca.

**Jej KMOść Królowa Nederlandzka:**

Pana Jonkheera de Pestel, Swego nadzwyczajnego Posła i upelnomocnionego Ministra przy Jego KMOści Królu Belgijskim;

Pana barona J. d'Aulnis de Bourouill, doktora praw, profesora uniwersytetu w Utrechie:

Pana G. Eschauziera, przemyslowca w Haadze;

Pana A. van Rossuma, przemyslowca w Haarlemie.

**Jego KMOść Król Szwecyi i Norwegii:**

[Dla Szwecyi:

Pana hrabiego Wrangela, Swego nadzwyczajnego Posła i upelnomocnionego Ministra przy Jego KMOści Królu Belgijskim;

Pana Karola Tranchella, przemyslowca,

ktrzy po okazaniu sobie wzajemnie swych pelnomocnictw, uznanych jako wystawione w dobrej i wlasciwej formie, na nastepujace zgodzili sie artykuly:

**Artykul 1.**

Wysokie Strony kontraktujace zobowiazuja sie z chwila wejścia w życie tej umowy znieść bezpośrednio i pośrednio na rzecz fabrykacyi

dont bénéficieraient la production ou l'exportation des sucres, et à ne pas établir des primes de l'espèce pendant toute la durée de ladite Convention. Pour l'application de cette disposition, sont assimilés au sucre les produits sucrés tels que confitures, chocolats, bisquits, lait condensé et tous autres produits analogues contenant en proportion notable du sucre incorporé artificiellement.

Tombent sous l'application de l'alinéa précédent, tous les avantages résultant directement ou indirectement, pour les diverses catégories de producteurs, de la législation fiscale des Etats, notamment:

- a) Les bonifications directes accordées en cas d'exportation;
- b) Les bonifications directes accordées à la production;
- c) Les exemptions d'impôt, totales ou partielles, dont bénéficie une partie des produits de la fabrication;
- d) Les bénéfices résultant d'excédents de rendement;
- e) Les bénéfices résultant de l'exagération du drawback;
- f) Les avantages résultant de toute surtaxe d'un taux supérieur à celui fixé par l'article 3.

#### Article 2.

Les Hautes Parties contractantes s'engagent à soumettre au régime d'entrepôt, sous la surveillance permanente de jour et de nuit des employés de fisc, les fabriques et les raffineries de sucre, ainsi que les usines dans lesquelles le sucre est extrait des mélasses.

À cette fin, les usines seront aménagées de manière à donner toute garantie contre l'enlèvement clandestin des sucres, et les employés auront la faculté de pénétrer dans toutes les parties des usines.

Des livres de contrôle seront tenus concernant une ou plusieurs phases de la fabrication, et les sucres achevés seront déposés dans des magasins spéciaux offrant toutes les garanties désirables de sécurité.

#### Article 3.

Les Hautes Parties contractantes s'engagent à limiter au chiffre maximum de 6 francs par 100 kilogrammes pour le sucre raffiné et les sucres assimilables au raffiné, et de francs 5.50 pour les autres sucres, la surtaxe, c'est-à-dire l'écart entre le taux des droits ou taxes dont sont passibles les sucres étrangers et celui des droits ou taxes auxquels sont soumis les sucres nationaux.

lub wywozu cukru i premii takich przez cały czas trwania tej umowy nie wprowadzać. Pod względem zastosowania tego postanowienia stoją wyroby zawierające cukier, jakoto cukierki, czekolady, biszkopy, kondenzowane mleko i wszelkie inne podobne wytwory, które zawierają sztucznie dodany cukier w znacznym stosunku — ze samym cukrem na równi.

Pod przepis powyższego ustępu podpadają wszystkie korzyści, które bezpośrednio lub pośrednio wynikają dla różnych klas wytwórców z ustawodawstwa podatkowego państw kontraktujących, a mianowicie:

- a) bezpośrednie bonifikacje wypłacane przy wywozie;
- b) bezpośrednie bonifikacje wypłacane za fabrykację;
- c) zupełne lub częściowe uwolnienia od opłat, jakich doznaje część wyrobów przy fabrykacji;
- d) korzyści z nadwyżek przy produkcji;
- e) korzyści ze zbyt wysokich zwrotów;
- f) korzyści z każdej nadwyżki cłowej, która przekracza kwotę oznaczoną w artykule 3.

#### Artykuł 2.

Wysokie Strony kontraktujące zobowiązują się fabryki cukru, rafinerie cukru i zakłady, w których się cukier z melasy dobywa, poddać postępowaniu składowemu i zarządzić dozowanie ich bez przerwy we dnie i w nocy przez organy władzy skarbowej.

W tym celu muszą zakłady tak być urządzone, by dawały pełną gwarancję przeciw potajemnemu usuwaniu cukru, organy zaś władzy skarbowej muszą mieć przystęp do wszystkich części fabryki.

Dla jednego lub kilku okresów fabrykacji należy prowadzić książki kontrolne, gotowy zaś cukier złożony być musi do osobnych magazynów, dających wszelką pożądaną gwarancję bezpieczeństwa.

#### Artykuł 3.

Wysokie Strony kontraktujące zobowiązują się nadwyżkę cłową, to znaczy, różnicę pomiędzy kwotą ceł lub podatków, którym podlega zagraniczny cukier i kwotą opłat i podatków, którym poddany jest swojski cukier, wymierzać w wysokości najwyżej 6 franków za 100 kilogramów cukru rafinowanego oraz takiego, który z nim na równi stawiać można, w wysokości zaś najwyżej 5.50 franków za inne gatunki cukru.

Cette disposition ne vise pas le taux de droits d'entrée dans les pays qui ne produisent pas de sucre; elle n'est pas non plus applicable aux sous-produits de la fabrication et du raffinage de sucre.

#### Article 4.

Les Hautes Parties contractantes s'engagent à frapper d'un droit spécial, à l'importation sur leur territoire, les sucres originaires des pays qui accorderaient des primes à la production ou à l'exportation,

Ce droit ne pourra être inférieur au montant des primes, directes ou indirectes, accordées dans le pays d'origine. Les Hautes Parties se réservent la faculté, chacune en ce qui la concerne, de prohiber l'importation des sucres primés.

Pour l'évaluation du montant des avantages résultant éventuellement de la surtaxe spécifiée au littéra *f* de l'article 1<sup>er</sup>, le chiffre fixé par l'article 3 est déduit du montant de cette surtaxe: la moitié de la différence est réputée représenter la prime, la Commission permanente instituée par l'article 7 ayant le droit, à la demande d'un Etat contractant, de reviser le chiffre ainsi établi.

#### Article 5.

Les Hautes Parties contractantes s'engagent réciproquement à admettre au taux le plus réduit de leur tarif d'importation, les sucres originaires soit des Etats contractants, soit de celles des colonies ou possessions desdits Etats qui n'accordent pas de primes et auxquelles s'appliquent les obligations de l'article 8.

Les sucres de canne et les sucres de betterave ne pourront être frappés de droits différents.

#### Article 6.

L'Espagne, l'Italie et la Suède seront dispensées des engagements faisant l'objet des articles 1<sup>er</sup>, 2 et 3, aussi longtemps qu'elles n'exporteront pas de sucre.

Ces Etats s'engagent à adapter leur législation sur le régime des sucres aux dispositions de la Convention, dans le délai d'une année — ou plus tôt si faire se peut — à partir du moment où la Commission permanente aura constaté que la condition indiquée ci-dessus a cessé d'exister.

#### Article 7.

Les Hautes Parties contractantes conviennent de créer une Commission permanente, chargée de surveiller l'exécution des dispositions de la présente Convention.

Postanowienie to nie odnosi się do wysokości ceł dowozowych w krajach, które cukru nie wyrabiają. Nie ma ono także zastosowania do ubocznych wytworów przy produkcji i rafinowaniu cukru.

#### Artykuł 4.

Wysokie Strony kontraktujące zobowiązują się cukier, pochodzący z krajów płacących premie za fabrykację lub wywóz cukru, obłożyć specjalnym celem przy imporcie w ich obszar.

Cło to nie może być niższe, aniżeli kwota pośrednich lub bezpośrednich premii płaconych w kraju wywozującym. Mocarstwa zastrzegają sobie prawo wzbronienia we własnym zakresie działania przywozu premiowanego cukru.

Przy obliczeniu zysków, pochodzących ewentualnie z nadwyżki cłowej, określonej w artykule 1. pod lit. *f*), odejma się od kwoty tej nadwyżki cłowej cyfrę w artykule 3. oznaczoną. Połowę reszty uważa się za premię z tem, że stała komisya, ustanowiona artykułem 7., ma prawo cyfrę w ten sposób oznaczoną, na wniosek jednego z państw kontraktujących zrewidować.

#### Artykuł 5.

Wysokie Strony kontraktujące zobowiązują się wzajemnie zezwalać na przywóz cukru, pochodzącego z państw kontraktujących lub z tych ich kolonii lub posiadłości, które premii nie płacą i do których się zobowiązania artykułu 8. odnoszą, — a to po najniższej stopie swej taryfy dowozowej.

Nie wolno nakładać innych ceł na cukier trzcinowy a innych na cukier z buraków wyrabiany.

#### Artykuł 6.

Hiszpania, Włochy i Szwecya tak długo wolne są od zobowiązań określonych w artykułach 1., 2. i 3., jak długo cukru nie wywożą.

Państwa te obowiązują się swoje ustawodawstwa cukrowe dostosować do postanowień tej umowy w przeciągu roku od chwili, w której stała komisya stwierdzi, że wyżej wymieniony warunek odpadł — albo wedle możności jeszcze wcześniej.

#### Artykuł 7.

Wysokie Strony kontraktujące ustanawiają zgodnie stałą komisję, która ma za zadanie przestrzegać wykonania postanowień tej umowy.



Cette Commission sera composée de Délégués des divers Etats contractants et il lui sera adjoind un Bureau permanent. La Commission choisit son Président; elle siégera à Bruxelles et se réunira sur la convocation du Président.

Les Délégués auront pour mission:

- a) De constater si, dans les Etats contractants, il n'est accordé aucune prime directe ou indirecte à la production ou à l'exportation des sucres;
- b) De constater si les Etats visés à l'article 6 continuent à se conformer à la condition spéciale prévue audit article;
- c) De constater l'existence des primes dans les Etats non signataires et d'en évaluer le montant en vue de l'application de l'article 4;
- d) D'émettre un avis sur les questions litigieuses;
- e) D'instruire les demandes d'admission à l'Union des Etats qui n'ont point pris part à la présente Convention.

Le Bureau permanent sera chargé de rassembler, de traduire, de coordonner et de publier les renseignements de toute nature qui se rapportent à la législation et à la statistique des sucres, non seulement dans les Etats contractants, mais également dans les autres Etats.

Pour assurer l'exécution des dispositions qui précèdent, les Hautes Parties contractantes communiqueront par la voie diplomatique au gouvernement belge, qui les fera parvenir à la Commission, les lois, arrêtés et règlements sur l'imposition des sucres qui sont ou seront en vigueur dans leurs pays respectifs, ainsi que les renseignements statistiques relatifs à l'objet de la présente Convention.

Chacune des Hautes Parties contractantes pourra être représentée à la Commission par un Délégué ou par un Délégué et des Délégués Adjoind.

L'Autriche et la Hongrie seront considérées séparément comme Parties contractantes.

La première réunion de la Commission aura lieu à Bruxelles, à la diligence du Gouvernement belge, trois mois au moins avant la mise en vigueur de la présente Convention.

La Commission n'aura qu'une mission de constatation et d'examen. Elle fera, sur toutes les questions qui lui seront soumises, un rapport qu'elle adressera au Gouvernement belge, lequel le communiquera aux Etats intéressés et provoquera, si la demande en est faite par une des Hautes Parties contractantes, la réunion d'une Conférence qui arrêtera les résolutions ou les mesures nécessitées par les circonstances.

Komisya ta składać się będzie z delegatów różnych państw kontraktujących i otrzyma do pomocy stałe biuro. Komisya obiera sobie sama przewodniczącego. Komisya będzie miała siedzibę w Brukseli i zbierać się będzie na wezwanie przewodniczącego.

Delegatów zadaniem będzie:

- a) stwierdzać, czy nie płaci które z państw kontraktujących, za wyrób lub wywóz cukru, bezpośredniej lub pośredniej premii;
- b) stwierdzać, czy oznaczone w artykule 6. państwa stosują się bez przerwy do szczegółowych warunków w nim przewidzianych;
- c) stwierdzać istnienie premii w państwach, które w tej umowie udziału nie brały i obliczać ich wysokość w celu zastosowania artykułu 4.;
- d) wydawać opinie w kwestjach spornych;
- e) badać próśby o przypuszczenie do Związku, stawiane przez państwa, które nie brały udziału w tej umowie.

Stale biuro ma obowiązek zbierać, tłumaczyć, porządkować i ogłaszać wiadomości wszelkiego rodzaju, dotyczące ustawodawstwa i statystyki cukrowej — nie tylko w państwach biorących udział w umowie lecz także i w innych państwach.

Aby zapewnić wykonanie powyższych przepisów, zakomunikują Wysokie Strony kontraktujące w drodze dyplomatycznej, ustawy, rozporządzenia i przepisy o opodatkowaniu cukru w ich krajach obowiązujące lub te, które w przyszłości obowiązywać będą tudzież wiadomości statystyczne, dotyczące przedmiotu tej umowy, rządowi belgijskiemu, który je przesła komisji.

Każda z Wysokich Stron kontraktujących może być reprezentowana w komisji przez delegata lub przez delegata i delegatów pomocniczych.

Austryę i Węgry uważać się będzie każde z osobna jako Stronę kontraktującą.

Komisya zbierze się po raz pierwszy w Brukseli, na wezwanie rządu belgijskiego, a to co najpóźniej na trzy miesiące przedtem, nim umowa ta zacznie obowiązywać.

Wyłącznem zadaniem komisji jest stwierdzenie i badanie. O wszystkich przedkładanych jej sprawach składać ma sprawozdanie rządowi belgijskiemu, który ma je zakomunikować interesowanym państwom i spowodować, na wypadek, jeżeli jedna z Wysokich Stron kontraktujących wniosła taki postawi, zebranie się konferencyi, która poweźmie uchwały lub wyda zarządzenia przez okoliczności wymagane.

Toutefois les constatations et évaluations visées aux littéras *b* et *c* auront un caractère exécutoire pour les Etats contractants; elles seront arrêtées par un vote de majorité, chaque Etat contractant disposant d'une voix, et elles sortiront leurs effets au plus tard à l'expiration du délai de deux mois. Au cas où l'un des Etats contractants croirait devoir faire appel d'une décision de la Commission, il devra, dans la huitaine de la notification qui lui sera faite de ladite décision, provoquer une nouvelle délibération de la Commission; celle-ci se réunira d'urgence et statuera définitivement dans le délai d'un mois à dater de l'appel. La nouvelle décision sera exécutoire, au plus tard, dans les deux mois de sa date. — La même procédure sera suivie en ce qui concerne l'instruction des demandes d'admission prévue au littéra *e*.

Les frais résultant de l'organisation et du fonctionnement du Bureau permanent et de la Commission — sauf le traitement ou les indemnités des délégués, qui seront payés par leurs pays respectifs, — seront supportés par tous les Etats contractants et répartis entre eux d'après un mode à régler par la commission.

#### Article 8.

Les Hautes Parties contractantes s'engagent, pour elles et pour leurs colonies ou possessions, exception faite des colonies autonomes de la Grande-Bretagne et des Indes orientales britanniques, à prendre les mesures nécessaires pour empêcher que les sucres primés qui auront traversé en transit le territoire d'un Etat contractant ne jouissent des avantages de la Convention sur le marché destinataire. La Commission permanente fera à cet égard les propositions nécessaires.

#### Article 9.

Les Etats qui n'ont point pris part à la présente Convention seront admis à y adhérer sur leur demande et après avis conforme de la Commission permanente.

La demande sera adressée par la voie diplomatique au Gouvernement belge, qui se chargera, le cas échéant, de notifier l'adhésion à tous les autres Gouvernements. L'adhésion emportera, de plein droit, accession à toutes les charges et admission à tous les avantages stipulés par la présente Convention, et elle produira ses effets à partir du 1<sup>er</sup> septembre qui suivra l'envoi de la notification faite par le Gouvernement belge aux autres Etats contractants.

Stwierdzenia i obliczenia, określone pod lit. *b*) i *c*), wiążą jednak państwa kontraktujące; przycho- dzą one do skutku większością głosów, przyczem każde państwo kontraktujące ma jeden głos i nabi- erają mocy obowiązującej najpóźniej po upływie dwóch miesięcy. Jeżeli które z państw kontraktują- cych chce odwołać się od uchwały komisji, musi w przeciągu dni ośmiu od otrzymania wiadomości o tej uchwale postawić wniosek, by komisja ponowną wydała uchwałę; komisja zbierze się wtedy w jak najkrótszym czasie i wyda ostateczną decyzję w prze- ciągu miesiąca po wniesieniu odwołania. Nowa uchwała nabywa mocy obowiązującej najpóźniej we dwa miesiące po jej powzięciu. Tak samo po- stępować należy z przewidzianemu pod lit. *e*) bada- niem próśb o przypuszczenie do związku.

Wydatki związane z urządzeniem i czynnościa- mi stałego biura i komisji — z wyjątkiem plac i kosztów delegatów, które pokrywają ich odnośne państwa — ponoszą wszystkie państwa kontraktu- jące i rozdziela się je pomiędzy nie według klucza, który komisja ustali.

#### Artykuł 8.

Wysokie Strony kontraktujące przyjmują we własnem i swych kolonii i posiadłości imieniu, z wyjątkiem samorządnych kolonii Wielkiej Bry- tanii i Brytyjskich Indyi wschodnich, obowiązek wydania potrzebnych zarządzeń w celu zapobieże- nia, by cukier premiowany, przewieziony przez ob- szar jednego z państw kontraktujących, nie korzy- stał z przywilejów tej umowy na targu, na który go dostawiono. Stała komisja postawić ma w tym względzie potrzebne wnioski.

#### Artykuł 9.

Państwa, które nie brały udziału w tej umo- wie, dopuści się, na ich żądanie i za zgodą stałej komisji, do przystąpienia.

Żądanie skierować należy w drodze dyploma- tycznej do rządu belgijskiego, który w danym razie podejmie się uwiadomienia wszystkich innych rzą- dów o tem przystąpieniu. Przystąpienie pociąga za sobą bez wszelkich zastrzeżeń przyjęcie wszystkich obowiązków i korzystanie z wszystkich przywilejów tej umowy i staje się skutecznem od tego dnia 1. września, który następuje po wystaniu przez rząd belgijski zawiadomienia do innych państw kontrak- tujących.

## Article 10.

La présente Convention sera mise à exécution à partir du 1<sup>er</sup> septembre 1903.

Elle restera en vigueur pendant cinq années à partir de cette date, et dans le cas où aucune des Hautes Parties contractantes n'aurait notifié au Gouvernement belge, douze mois avant l'expiration de ladite période de cinq années, son intention d'en faire cesser les effets, elle continuera à rester en vigueur pendant une année et ainsi de suite, d'année en année.

Dans le cas où l'un des Etats contractants dénoncerait la Convention, cette dénonciation n'aurait d'effet qu'à son égard; les autres Etats conserveraient, jusqu'au 31 octobre de l'année de la dénonciation, la faculté de notifier l'intention de se retirer également à partir du 1<sup>er</sup> septembre de l'année suivante. Si l'un de ces derniers Etats entendait user de cette faculté, le Gouvernement belge provoquerait la réunion à Bruxelles, dans les trois mois, d'une conférence qui aviserait aux mesures à prendre.

## Article 11.

Les dispositions de la présente Convention seront appliquées aux provinces d'outre-mer, colonies et possessions étrangères des Hautes Parties contractantes. Sont exceptées toutefois les colonies et possessions britanniques et néerlandaises, sauf en ce qui concerne les dispositions faisant l'objet des articles 5 et 8.

La situation des colonies et possessions britanniques et néerlandaises est, pour le surplus, déterminée par les déclarations insérées au protocole de clôture.

## Article 12.

L'exécution des engagements réciproques contenus dans la présente Convention est subordonnée, en tant que de besoin, à l'accomplissement des formalités et règles établies par les lois constitutionnelles de chacun des Etats contractants.

La présente Convention sera ratifiée, et les ratifications en seront déposées à Bruxelles, au Ministère des Affaires Etrangères, le 1<sup>er</sup> février 1903, ou plus tôt si faire se peut.

Il est entendu que la présente Convention ne deviendra obligatoire de plein droit que si elle est ratifiée au moins par ceux des Etats contractants qui ne sont pas visés par la disposition exceptionnelle de l'article 6. Dans le cas où un ou plusieurs desdits Etats n'auraient pas déposé leurs ratifications dans le délai prévu, le Gouvernement belge provoquera immédiatement une décision des autres Etats signataires quant à la mise en vigueur, entre eux seulement, de la présente Convention.

## Artykuł 10.

Umowa ta nabiera mocy obowiązującej w dniu 1. września 1903.

Pozostanie ona w mocy przez lat pięć od tego dnia i jeżeli żadna z Wysokich Stron kontraktujących nie zgłosi u rządu belgijskiego na dwanaście miesięcy przed upływem powyższego pięcioletniego okresu zamiaru uchylecia skutków umowy, będzie ona nadal obowiązywała jeszcze przez rok i tak dalej z roku na rok.

Jeżeli jedno z państw kontraktujących umowę wypowiedzie, wypowiedzenie to tylko dla niego ma skutki. Inne państwa zatrzymują do dnia 31. października tego roku, w którym wypowiedzenie nastąpiło, prawo oznajmienia, że od 1. września następnego roku również wystąpić zamierzają. Jeżeli jedno z tych ostatnich państw uzna za stosowne zrobić użytek z tego prawa, postara się rząd belgijski o to, by się w ciągu trzech miesięcy zebrała w Brukseli konferencya celem uchwalenia odpowiednich zarządzeń.

## Artykuł 11.

Postanowienia tej umowy stosują się także do zamorskich prowincyi, kolonii i zagranicznych posiadłości Wysokich Stron kontraktujących. Wyłączone są tylko brytyjskie i niderlandzkie kolonie i posiadłości, z zastrzeżeniem przepisów zawartych w artykułach 5. i 8.

Stanowisko brytyjskich i niderlandzkich kolonii i posiadłości określają zresztą deklaracye, umieszczone w protokole końcowym.

## Artykuł 12.

O ile tego okoliczności wymagają, zależy dopełnienie wzajemnych zobowiązań, zawartych w tej umowie od zachowania formalności i przepisów, określonych w zasadniczych ustawach każdego z państw kontraktujących.

Umowa ta ma być ratyfikowana a dokumenty zawierające ratyfikacyę mają być złożone dnia 1. lutego 1903 lub wedle możności jeszcze prędzej w Ministerstwie spraw zagranicznych w Brukseli.

Postanowiono zgodnie, że umowa ta wtedy tylko mocy prawnej nabierze, jeżeli uzyska ratyfikacyę tych przynajmniej państw kontraktujących, do których się wyjątkowy przepis artykułu 6. nie stosuje. Gdyby jedno lub kilka państw w przepisany czasie dokumentu zawierającego ratyfikacyę nie złożyło, spowoduje rząd belgijski natychmiastową decyzyę reszty państw kontraktujących co do kwestyi, czy umowa ta ma między nimi obowiązywać.

EN FOI DE QUOI les Plénipotentiaires respectifs ont signé la présente Convention.

Fait à Bruxelles, en un seul exemplaire, le cinq mars dix-neuf cent deux.

Pour l'Allemagne:

Signé: Graf von **Wallwitz**.

Signé: von **Koerner**.

Signé: **Kühn**.

Pour l'Autriche-Hongrie:

Signé: Comte de **Khevenhüller**.

Pour l'Autriche:

Signé: **Jorkasch-Koch**.

Pour la Hongrie:

Signé: **Toepke Alfréd**.

Pour la Belgique:

Signé: Comte de **Smet de Naeyer**.

Signé: **Capelle**.

Signé: **Kebers**.

Signé: D. de **Smet**.

Signé: **Beauduin**.

Pour l'Espagne:

Signé: W. R. de **Villa-Urrutia**.

Pour la France:

Signé: A. **Gérard**.

Signé: **Bousquet**.

Signé: A. **Delatour**.

Signé: **Courlin**.

Pour la Grande-Bretagne:

Signé: Constantine **Phipps**.

Signé: H. W. **Primrose**.

Signé: H. G. **Bergne**.

Signé: Arthur A. **Pearson**.

Signé: E. C. **Ozanne**.

W dowód czego podpisali odnośni pełnomocnicy tę umowę.

Działo się w Brukseli w jednym jedynym wygotowaniu w dniu 5. marca 1902.

Imieniem Niemiec:

Podpisano: Graf von **Wallwitz**.

Podpisano: von **Koerner**.

Podpisano: **Kühn**.

Imieniem Austro-Węgier:

Podpisano: Comte de **Khevenhüller**.

Imieniem Austrii:

Podpisano: **Jorkasch-Koch**.

Imieniem Węgier:

Podpisano: **Toepke Alfréd**.

Imieniem Belgii:

Podpisano: Comte de **Smet de Naeyer**.

Podpisano: **Capelle**.

Podpisano: **Kebers**.

Podpisano: D. de **Smet**.

Podpisano: **Beauduin**.

Imieniem Hiszpanii:

Podpisano: W. R. de **Villa-Urrutia**.

Imieniem Francji:

Podpisano: A. **Gérard**.

Podpisano: **Bousquet**.

Podpisano: A. **Delatour**.

Podpisano: **Courlin**.

Imieniem Wielkiej Brytanii:

Podpisano: Constantine **Phipps**.

Podpisano: H. W. **Primrose**.

Podpisano: H. G. **Bergne**.

Podpisano: Arthur A. **Pearson**.

Podpisano: E. C. **Ozanne**.

Pour l'Italie:

Signé: R. Cantagalli.

Signé: Emilio Maraini.

Pour les Pays-Bas:

Signé: R. de Pestel.

Signé: J. D'Aulnis de Bourouill.

Signé: G. Eschauzier.

Signé: A. van Rossum.

Pour la Suède:

Signé: Comte Wrangel.

Signé: C. Tranchell.

Imieniem Włoch:

Podpisano: R. Cantagalli.

Podpisano: Emilio Maraini.

Imieniem Niderlandów:

Podpisano: R. de Pestel.

Podpisano: J. D'Aulnis de Bourouill.

Podpisano: G. Eschauzier.

Podpisano: A. van Rossum.

Imieniem Szwecyi:

Podpisano: Comte Wrangel.

Podpisano: C. Tranchell.

(Oryginał.)

**Protocole de clôture.**

Au moment de procéder à la signature de la Convention relative au régime des sucres conclue, à la date de ce jour, entre les Gouvernements de l'Allemagne, de l'Autriche et de la Hongrie, de la Belgique, de l'Espagne, de la France, de la Grande-Bretagne, de l'Italie, des Pays-Bas et de la Suède, les Plénipotentiaires soussignés sont convenus de ce qui suit:

**A l'article 3.**

Considérant que le but de la surtaxe est de protéger efficacement le marché intérieur des pays producteurs, les Hautes Parties contractantes se réservent la faculté, chacune en ce qui la concerne, de proposer un relèvement de la surtaxe dans le cas où des quantités considérables de sucres originaires d'un Etat contractant pénétreraient chez elles; ce relèvement ne frapperait que les sucres originaires de cet Etat.

La proposition devra être adressée à la Commission permanente, laquelle statuera à bref délai, par un vote de majorité, sur le bien fondé de la mesure proposée, sur la durée de son application et sur le taux du relèvement; celui-ci ne dépassera pas un franc par 100 kilogrammes.

L'adhésion de la Commission ne pourra être donnée que dans le cas où l'envahissement du marché considéré serait la conséquence d'une réelle infériorité économique et non le résultat d'une élévation factice des prix provoquée par une entente entre producteurs.

**A l'article 11.**

A. — 1<sup>o</sup> Le Gouvernement de la Grande-Bretagne déclare qu'aucune prime directe ou indirecte ne sera accordée aux sucres des colonies de la Couronne pendant la durée de la Convention.

2<sup>o</sup> Il déclare aussi, par mesure exceptionnelle et tout en réservant, en principe, son entière liberté d'action en ce qui concerne les relations fiscales entre le Royaume-Uni et ses colonies et possessions,

(Przekład.)

**Protokół końcowy.**

Kiedy miano przystąpić do podpisania umowy dotyczącej ustawodawstwa cukrowego, zawartej w dniu dzisiejszym między rządami Niemiec, Austrii i Węgier, Belgii, Hiszpanii, Francji, Wielkiej Brytanii, Włoch, Niderlandów i Szwecji, ułożyli podpisani pełnomocnicy co następuje:

**Do Artykułu 3.**

Zważywszy, że nadwyżka cłowa służy do ochrony wewnętrznego targu krajów produkujących, zastrzegają sobie Wysokie Strony kontraktujące, każda z osobna prawo postawienia wniosku o podniesienie tej nadwyżki cłowej na wypadek, gdyby import cukru pochodzącego z jednego z państw kontraktujących do ich krajów wzrósł do znacznych rozmiarów; podwyższenie to dotyczyć może jednak tylko cukru z tego państwa pochodzącego.

Wniosek taki skierować należy do stałej komisji, która w krótkim czasie powziąć ma większość głosów decyzję co do uzasadnienia proponowanego środka ochronnego, co do trwania jego zastosowania tudzież co do stopy tego podwyższenia; nie może ono przekraczać kwoty jednego franka za 100 kilogramów.

Komisya udzieli swego przyzwolenia tylko wtedy, jeżeli wtargnięcie na targ odnośny nastąpiło w skutek faktycznej niższości ekonomicznej a nie skutkiem sztucznej wyżki cen, wywołanej porozumieniem się producentów.

**Do Artykułu 11.**

A. 1. Rząd Wielkiej Brytanii oznajmia, że cukier z kolonii koronnych nie otrzyma żadnych ani bezpośrednich ani pośrednich premii przez czas trwania umowy.

2. Wyjątkowo i z zasadniczym zastrzeżeniem swej zupełnej swobody działania w fiskalnych stosunkach pomiędzy Zjednoczonym Królestwem i jego koloniami i posiadłościami — oznajmia on dalej, że

que, pendant la durée de la Convention, aucune préférence ne sera accordée dans le Royaume-Uni aux sucres coloniaux vis-à-vis des sucres originaires des Etats contractants.

3<sup>o</sup> Il déclare enfin que la Convention sera soumise par ses soins aux colonies autonomes et aux Indes orientales pour qu'elles aient la faculté d'y donner leur adhésion.

Il est entendu que le Gouvernement de Sa Majesté Britannique a la faculté d'adhérer à la Convention au nom des colonies de la Couronne.

*B.* — Le Gouvernement des Pays-Bas déclare que, pendant la durée de la Convention, aucune prime directe ou indirecte ne sera accordée aux sucres des colonies néerlandaises et que ces sucres ne seront pas admis dans les Pays-Bas à un tarif moindre que celui appliqué aux sucres originaires des Etats contractants.

Le présent Protocole de clôture, qui sera ratifié en même temps que la Convention conclue à la date de ce jour, sera considéré comme faisant partie intégrante de cette Convention et aura même force, valeur et durée.

EN FOI DE QUOI les Plénipotentiaires soussignés ont dressé le présent Protocole.

Fait à Bruxelles, le cinq mars dix-neuf cent deux.

Pour l'Allemagne:

Signé: Graf von **Wallwitz**.

Signé: von **Koerner**.

Signé: **Kühn**.

Pour l'Autriche-Hongrie:

Signé: Comte de **Khevenhüller**.

Pour l'Autriche:

Signé: **Jorkasch-Koch**.

Pour la Hongrie:

Signé: **Toepke** Alfréd.

Pour la Belgique:

Signé: Comte de **Smet de Naeyer**.

Signé: **Capelle**.

Signé: **Kebers**.

Signé: D. de **Smet**.

Signé: **Beauduin**.

cukrowi kolonialnemu nie przyzna przez cały czas trwania umowy w Zjednoczonym Królestwie żadnych przywilejów przed cukrem, pochodzącym z państw kontraktujących.

3. Oświadcza wreszcie, że przedłoży umowę samorządnym koloniom i Indyjom Wschodnim, by mogły ewentualnie do niej przystąpić.

Postanowiono zgodnie, że rząd Jego Brytyjskiej Mości może imieniem koronnych kolonii przystąpić do umowy.

*B.* Rząd Niderlandzki oświadcza, że przez czas trwania umowy nie otrzyma cukier z niderlandzkich kolonii żadnej ani bezpośredniej ani pośredniej premii i że nie dozwoli mu wstępu do Niderlandów według taryfy niższej od stosowanej do cukru, pochodzącego z państw kontraktujących

Ten protokół końcowy, który ma być ratyfikowany równocześnie z zawartą dziś umową, stanowi ma część integralną tej umowy i tę samą posiadać moc, znaczenie i trwanie.

W dowód czego podpisani pełnomocnicy ułożyli ten protokół.

Działo się w Brukseli dnia 5. marca 1902.

Imieniem Niemiec:

Podpisano: Graf von **Wallwitz**.

Podpisano: von **Koerner**.

Podpisano: **Kühn**.

Imieniem Austro-Węgier:

Podpisano: Comte de **Khevenhüller**.

Imieniem Austrii:

Podpisano: **Jorkasch-Koch**.

Imieniem Węgier:

Podpisano: **Toepke** Alfréd.

Imieniem Belgii:

Podpisano: Comte de **Smet de Naeyer**.

Podpisano: **Capelle**.

Podpisano: **Kebers**.

Podpisano: D. de **Smet**.

Podpisano: **Beauduin**.

Pour l'Espagne:

Signé: W. R. de **Villa-Urrutia.**

Pour la France:

Signé: A. **Gérard.**

Signé: **Bousquet.**

Signé: A. **Delatour.**

Signé: **Courtin.**

Pour la Grande-Bretagne:

Signé: Constantine **Phipps.**

Signé: H. W. **Primrose.**

Signé: H. G. **Bergne.**

Signé: Arthur A. **Pearson.**

Signé: E. C. **Ozanne.**

Pour l'Italie:

Signé: R. **Cantagalli.**

Signé: Emilio **Maraini.**

Pour les Pays-Bas:

Signé: R. de **Pestel.**

Signé: J. d'Aulnis de **Bourouill.**

Signé: G. **Eschauzier.**

Signé: A. van **Rossum.**

Pour la Suède:

Signé: Comte **Wrangel.**

Signé: C. **Tranchell.**

Imieniem Hiszpanii:

Podpisano: W. R. de **Villa-Urrutia.**

Imieniem Francyi:

Podpisano: A. **Gérard.**

Podpisano: **Bousquet.**

Podpisano: A. **Delatour.**

Podpisano: **Courtin.**

Imieniem Wielkiej Brytanii:

Podpisano: Constantine **Phipps.**

Podpisano: H. W. **Primrose.**

Podpisano: H. G. **Bergne.**

Podpisano: Arthur A. **Pearson.**

Podpisano: E. C. **Ozanne.**

Imieniem Włoch:

Podpisano: R. **Cantagalli.**

Podpisano: Emilio **Maraini.**

Imieniem Niderlandów:

Podpisano: R. de **Pestel.**

Podpisano: J. d'Aulnis de **Bourouill.**

Podpisano: G. **Eschauzier.**

Podpisano: A. van **Rossum.**

Imieniem Szwecyi:

Podpisano: Comte **Wrangel.**

Podpisano: C. **Tranchell.**

Nos visis et perpensis conventionis hujus articulis illos omnes ratos gratosque habere profiteamur, verbo Nostro Caesareo et Regio spondentes, Nos ea omnia, quae in illis continentur, fideliter executioni mandatueros esse.

In quorum fidem majusque robor praesentes ratihabitionis Nostrae tabulas manu Nostra signavimus sigilloque Nostro Caesareo et Regio adpresso muniri jussimus.



Dabantur Viennae die tricesimo primo mensis Januarii anno Domini millesimo nongentesimo tertio, Regnorum Nostrorum quinquagesimo quinto.



## Franciscus Josephus m. p.

Ad mandatum Sacrae Caesareae et Regiae Apostolicae Majestatis proprium:

Alexander Eques a Suzzara m. p.,

Caput sectionis.

Ogłasza się tę umowę wraz z protokołem końcowym po uzyskaniu zgody obu Izb Rady państwa.

We Wiedniu, dnia 31. stycznia 1903.

Koerber wlr.

Böhm wlr.

Call wlr.

### 26.

## Ustawa z dnia 31. stycznia 1903,

zawierająca niektóre zmiany i uzupełnienia przepisów dotyczących opodatkowania cukru.

Za zgodą obu Izb Rady państwa postanawiam co następuje:

#### §. 1.

Cło dowozowe od cukru, w rodzaju określonym w §ie 1. 1. 1. ustawy o podatku od cukru pobierać się będzie przez czas trwania umowy, dotyczącej ustawodawstwa cukrowego, zawartej w Brukseli w dniu 5. marca 1902 — bez względu na szczególne zarządzenia przeciw premiowanemu cukrowi po myśli artykułu 4. tej umowy — w najwyższej, według przepisów tej umowy dopuszczalnej kwocie.

Pochodzenie cukru należy przy dowozie wykazać.

#### §. 2.

Za cukier, wywożony w stanie pierwotnym lub w towarach cukier zawierających po 31. sierpnia 1903 przez linię cłową, nie będzie się więcej płaciło bonifikacji wywozowej.

#### §. 3.

Kampanię 1902/1903 stanowić ma trzynastomiesięczny okres od dnia 1. sierpnia 1902 do dnia

31. sierpnia 1903. Nadal zaś rozumieć należy przez kampanię okres czasu od dnia 1. września jednego roku do dnia 31. sierpnia bezpośrednio następującego roku.

Upoważnia się Ministra skarbu do zezwalania — w warunkach, które w drodze rozporządzenia ustanowić należy — aby w pozostającym jeszcze okresie kampanii 1902/1903 ustawową bonifikację wywozową przyznano także dla takiego cukru, który złożony będzie w składzie publicznym lub w prywatnym składzie pod urzędowym zamknięciem.

Z takich składów może być cukier wprowadzony do wolnego obrotu wewnątrz państwa tylko za opłatą podatku spożywczego i zwrotem otrzymanej zaś bonifikacji wywozowej, do rafinerii lub do składu wolnego zaś tylko za zwrotem otrzymanej bonifikacji wywozowej. Na złożonym cukrze ciąży, bez względu na prawa osób trzecich, prawo zastawu dla należnego jeszcze ewentualnie zwrotu bonifikacji wywozowej.

Udzielone zezwolenie może każdej chwili z tym skutkiem być odwołane, że złożony cukier musi być najpóźniej w przeciągu czterech tygodni ze składu usunięty.

#### §. 4.

Sumę zwrotu bonifikacji wywozowej, który uiścić mają za kampanię 1902/1903 fabrykanci cukru na obszarze cłowym Austro-Węgier, ogranicza się do tej kwoty, o którą łączna suma bonifikacji wywozowej od cukru, wywiezionego w te

kampanii z obszaru cłowego Austro-Węgier a do bonifikacji wywozowej uprawnionego, przekracza sumę dwudziestu jeden milionów koron.

#### §. 5.

Aby unormować zaopatrzenie targu wewnętrznego w cukier w poszczególnych terytoriach cłowego obszaru Austro-Węgier po myśli końcowego protokołu do artykułu 3. umowy, dotyczącej ustawodawstwa cukrowego, zawartej dnia 5. marca 1902 w Brukseli, zarządza się skontyngentowanie tej ilości cukru, bliżej określonego w §ie 1., l. 1. ustawy o opodatkowaniu cukru, którą w poszczególnych krajach w ciągu jednej kampanii z fabryk lub wolnych składów cukru za opłatą podatku spożywczego wydać wolno.

Kontyngent cukru dla królestw i krajów w Radzie państwa reprezentowanych oznacza się dla kampanii 1903/1904 w wysokości 2,770.340 metrycznych cetnarów jadalnego cukru. Kontyngent cukru dla krajów Korony węgierskiej wynosi dla tej samej kampanii 863.660 metrycznych cetnarów jadalnego cukru, dla krajów Bośni i Hercegowiny zaś 26.000 metrycznych cetnarów tego cukru.

Na następne kampanie ustanowią kontyngent cukru dla tych trzech krajów jako części cłowego obszaru Austro-Węgier w porozumieniu ze sobą c. k. Minister skarbu i król. węgierski Minister skarbu na podstawie konsumcyi w bezpośrednio poprzedzającej kampanii, przyczem ową ilość, o którą przewyższa każdorazem stwierdzona konsumcyja krajów Bośni i Hercegowiny kontyngent cukru dla tych krajów na kampanię 1903/1904 ustanowiony, dodać należy do stwierdzonych cyfr konsumcyi dla obydwu tamtych obszarów krajowych.

Konsumcyę cukru poszczególnych obszarów krajowych stanowi owa ilość cukru, którą się otrzymuje, jeżeli do cukru wydanego w odnośnym kraju za opłatą podatku spożywczego dodamy cukier, od którego w tym samym kraju cło dowozowe pobrano tudzież cukier z dwóch innych obszarów krajowych w drodze odstąpienia pobrany, natomiast odejmiemy ilość cukru tamtym dwom obszarom krajowym w drodze odstąpienia oddany.

Osoby, które przy końcu każdorazowej kampanii mają zapas opodatkowanego cukru przynoszący pięć metrycznych cetnarów, obowiązane są zapas ten na każdorazowe zarządzenie Ministra skarbu wykazać w sposób, który się w drodze rozporządzenia oznaczy. Jeżeli wykazany w ten sposób zapas cukru wynosi na obszarze, na którym ta ustawa obowiązuje, więcej niż dziesięć procent kontyngentu odnośnej kampanii, odjąć należy tę

nadwyżkę od ilości cukru uzyskanej w sposób, w poprzednim ustępie opisany.

Przy przeliczaniu cukru surowego na jadalny trzymać się należy zasady, że 100 kilogramów surowca daje 90 kilogramów cukru jadalnego.

C. k. Minister skarbu oznacza w porozumieniu z król. węgierskim Ministrem skarbu, po wysłuchaniu dwóch znawców, co najmniej na przeciąg jednego miesiąca tę część kontyngentu cukrowego, którą wolno do wolnego obrotu wprowadzić i ma prawo za zgodą król. węgierskiego Ministra skarbu podnieść lub według okoliczności także i zniżyć każdorazowy kontyngent cukru w toku poszczególnych kampanii w tym celu, aby go dostosować do faktycznej potrzeby konsumcyi.

Cukier, który się bez wliczenia do kontyngentu z fabryki lub z wolnego składu wydaje, tylko wtedy wolno do obrotu wewnątrz państwa wprowadzić, jeżeli się go dodatkowo do kontyngentu wliczy.

Każdy kraj unormuje samoistnie, w drodze ustawy, indywidualny rozdział kontyngentów cukrowych.

#### §. 6.

Termin zapłaty podatku spożywczego od cukru, w dniu rozpoczęcia mocy obowiązującej tego postanowienia już skredytowanego lub który w przyszłości skredytowany będzie, ustanawia się na sześć miesięcy, licząc od tego miesiąca kalendarzowego, który następuje bezpośrednio po miesiącu, w którym wymiar nastąpił.

Znosi się dyskont od zapłaconego w gotowości z góry podatku spożywczego od cukru.

#### §. 7.

Upoważnia się c. k. Ministra skarbu by, z zachowaniem warunków i ostrożności, których ochrona interesu skarbowego wymaga, uwolnił cukier służący na karmę dla bydła i do wyrobów innych aniżeli spożywczych fabrykatów od podatku spożywczego.

#### §. 8.

Jako ciężkie przekroczenie skarbowe karaniem będzie:

- a) wprowadzenie cukru wbrew zakazowi, z fabryki lub z wolnego składu cukru do wolnego obrotu, bez wliczenia go w kontyngent;
- b) użycie cukru, który na zasadzie §u 7. z uwolnieniem od podatku wydano na użytek do pewnego ściśle określonego celu, do celów odmiennych.

Karę wymierzyć należy stosownie do podatku spożywczego, który przypada od ilości cukru stanowiącego przedmiot przekroczenia.

Inne przekroczenia tej ustawy lub postanowień, wydanych w celu jej wykonania, podlegają karze porządkowej od 10 do 1000 K.

### §. 9.

§§. 3., 7. i 8. tej ustawy nabierają mocy obowiązującej z dniem ogłoszenia, inne zaś jej postanowienia równocześnie z wejściem w życie umowy dotyczącej ustawodawstwa cukrowego, którą zawarto 5. marca 1902 w Brukseli; wykonanie tej ustawy poruczam co do §u 1. Memu Ministrowi skarbu i handlu, co do reszty przepisów zaś Memu Ministrowi skarbu.

We Wiedniu, dnia 31. stycznia 1903.

**Franciszek Józef włr.**

Koerber włr.

Böhm włr.

Call włr.

## 27.

# Ustawa z dnia 31. stycznia 1903,

dotycząca unormowania indywidualnego rozdziału kontyngentu cukrowego.

Za zgodą obu Izb Rady państwa postanawiam co następuje:

### §. 1.

Kontyngent cukru, który według §u 5. ustawy z dnia 31. stycznia 1903, Dz. u. p. Nr. 26, oznaczono dla kampanii 1903/04 na 2,770.340 metrycznych cetnarów cukru jadalnego przydziela się

- a) tym fabrykom cukru, z których przynajmniej w jednej z kampanii 1898/99, 1899/1900 i 1900/01 więcej niż dziesięć tysięcy metrycznych cetnarów cukru jadalnego za opłatą podatku spożywczego wydano,
- b) fabrykom cukru w Łuzanach i Zuczce na Bukowinie i w Tłumaczu w Galicyi

w miarę postanowień §u 2.

Cukier surowy, którego wartość odpowiada kontyngentowi cukru jadalnego, przydziela się fabrykom cukru, trudniącym się wyrobem cukru z buraków lub z obcej melasy, według stopy rozdziału, którą po myśli §u 3 ustanowić należy i to z tym skutkiem, że mogą one wyrobić stosowną ilość

cukru surowego, odpowiadającą kontyngentowi cukru jadalnego w stosunku produkcji 90 kilogramów jadalnego cukru ze 100 kilogramów surowca i żądać policzenia jej na rachunek tej ilości cukru, którą im wydać wolno za opłatą podatku spożywczego. Fabryki po dniu 1. września 1903 nowo założone wtedy tylko mogą z tych uprawnień korzystać, jeżeli są przedsiębiorstwami spółkowymi, których uczestnicy obowiązani są sami buraki dla fabryk uprawiać i dostarczać.

Każda fabryka cukru winna zgłosić swe żądanie uposażenia indywidualnym udziałem w kontyngencie cukru jadalnego, względnie w odpowiadającej mu wartości surowca najpóźniej dnia 1. sierpnia 1903, o ile zaś uprawnienie do takiego udziału w późniejszym czasie się zaczyna, najpóźniej na cztery tygodnie przed rozpoczęciem się kampanii, od której się prawo do udziału zaczyna, a to u właściwej władzy skarbowej pierwszej instancji.

Uprawnienie płynące z indywidualnego udziału w kontyngencie cukru jadalnego albo w surowcu odpowiadającym wartością temu kontyngentowi a trwające według postanowień tej ustawy przez cały czas jej obowiązywania, przywiązane jest do fabryki i przysługuje każdoczesnemu jej przedsiębiorcy. Gdyby ta ustawa pierwiej aniżeli w czasie oznaczonym w §ie 4. utraciła moc obowiązującą, gaśnie powyższe uprawnienie bez jakiegokolwiek pretensyi do odszkodowania.

### §. 2.

Dla fabryk cukru, uprawnionych według §u 1. lit. a) do udziału w kontyngencie cukru jadalnego stanowi miarę udziału najwyższa suma podatku z kampanii 1898/99, 1899/1900 i 1900/01, wyrażona w metrycznych cetnarach cukru jadalnego. Ilość cukru, wydaną z wolnych składów cukru za opłatą podatku spożywczego, dodaje się do ilości przedmiotu opodatkowania z tych fabryk cukru, z których cukier wydany za opłatą podatku, dowodnie pochodzi.

Dla fabryk cukru wymienionych w §ie 1., lit. b) ustanawia się jako miary udziału w kontyngencie cukru jadalnego ilości następujące:

dla fabryki w Łuzanach . .	10.000
„ „ w Tłumaczu . .	10.000
„ „ w Zuczce . . .	100.000.

### §. 3.

Miary udziałów, przypadających na fabryki cukru, które mają otrzymać udział indywidualny w surowcu, odpowiadającym wartością kontyngentowi, ustanawia się w następujący sposób:

1. Dla tych fabryk cukru, uprawnionych do udziału, które przynajmniej przez jedną z kampanii

1898/99, 1899/1900 i 1900/01 były w ruchu, wy-  
pośredkuje Ministerstwo skarbu najwyższą w tych  
kampaniach uzyskaną czystą produkcję jednej  
kampanii. Przez czystą produkcję fabryki cukru  
rozumie się ową ilość cukru, wyrażoną w me-  
trycznych cetnarach surowca, którą się otrzymuje,  
jeżeli od wyrobionej według wykazu 1. (§. 33., l. 1.  
ustawy o opodatkowaniu cukru) ilości odejmie się  
cukier przetworzony oraz cukier zużytkowany we-  
dług wykazu 2. (§. 33., l. 2. ustawy o opodatkowa-  
niu cukru).

a) Wymiar wykrytej najwyższej czystej produkcji  
stanowi ostateczną miarę udziału dla tych  
fabryk cukru, których najwyższa czysta pro-  
dukcya przenosi 45.000 jednak 60.000 nie  
przekracza i które równocześnie prawa do  
uposażenia indywidualnym udziałem w kon-  
tyngencji cukrowym albo weale nie mają albo  
z posiadanego nie korzystają.

b) O ile najwyższa czysta produkcya tych fabryk,  
które prawa udziału w kontyngencji cukro-  
wym według §u 1., lit. a) albo nie mają albo  
z posiadanego nie korzystają, 45.000 nie prze-  
kracza, podwyższa się wykryte cyfry najwyż-  
szej czystej produkcji jak następuje:

aa) Dla fabryk cukru o najwyższej czystej  
produkcji 40.000 do 45.000 o 3 pro-  
cent, jednak nie wyżej jak do 45.000.

bb) Dla fabryk cukru o najwyższej czystej  
produkcji od 35.000 do 40.000 o 6 pro-  
cent, jednak co najmniej do 39.000 a  
nie wyżej jak do najmniejszej cyfry uzy-  
skanej drogą podwyższenia po myśli po-  
przedniego ustępu aa).

cc) Dla fabryk cukru o najwyższej czystej  
produkcji mniejszej niż 35.000 na  
39.000, jednak nie wyżej jak do podwój-  
nej najwyższej czystej produkcji.

Liczby w ten sposób znalezione stanowią  
miary udziału fabryk podpadających pod lit. b).

c) Przekraczające 60.000 wymiary najwyższej  
czystej produkcji tych fabryk cukru, które pra-  
wa do udziału w kontyngencji cukrowym albo  
nie mają lub z posiadanego nie korzystają,  
obniża się stosunkowo o 35 procent sumy  
podwyższeń, dokonanych według lit. b),  
jednak nie poniżej 60.000. Resztę 65 procent  
wspomnianej sumy podwyższeń odciąga się  
stosunkowo od wymiarów najwyższej czystej  
produkcji tych fabryk cukru, które równo-  
cześnie mają prawo udziału w kontyngencji

cukrowym według §u 1., lit. a) i z prawa  
tego korzystają.

Liczby w ten sposób znalezione stanowią  
miary udziału fabryk podpadających pod lit. c).

2. Dla niżej wymienionych fabryk cukru, które  
rozpoczęły wyrób dopiero w kampanii 1901/02  
ustanawia się miary udziału jak następuje:

Dla fabryki w Leopoldsdorf (w Dolnej Austrii) . . . . .	39.000
„ „ w Łuzanach . . . . .	39.000
„ „ w Zuczce . . . . .	102.000.

Dla fabryk, których prawo udziału powstanie  
po dniu 1. września 1903 (§. 1., ustęp drugi),  
ustanowi miarę udziału Minister skarbu po wysłu-  
chaniu zdania trzech znawców, z których dwóch  
oznaczy Minister skarbu, jednego zaś przedsiębiorcy  
odnośnej fabryki.

Minister skarbu nie może ustanawiać pojedyn-  
czych miar udziału wyższych aniżeli 60.000.

#### §. 4.

Miary udziału, ustanowione po myśli §u 2.  
mają znaczenie także dla indywidualnego rozdziału  
kontyngentu cukrowego w kampaniach 1904/05 do  
1907/08 włącznie. Gdyby kontyngent cukrowy  
miał być w ciągu kampanii podwyższony lub zni-  
żony, podniosą względnie obniżą się stosunkowo  
indywidualne udziały w tym kontyngencie.

Wartość surowca odpowiadająca spodziewa-  
nemu w kampanii 1903/04 podwyższeniu kontyn-  
gentu cukrowego przydziela się do ilości 71.000  
metrycznych cetnarów fabrykom: w Przeworsku  
do 32.000 metrycznych cetnarów, w Zuczce do  
32 000 metrycznych cetnarów a w Leopoldsdorfie  
do 7000 metrycznych cetnarów, resztę zaś tej wa-  
rości surowca wszystkim, do udziału w kontyngencie  
surowcowym uprawnionym, fabrykom cukru w rów-  
nych częściach.

Fabrykom cukru, uprawnionym do udziału  
w surowcu odpowiadającym wartością kontyngen-  
towi cukrowemu przydziela się na kampanie  
1904/05 do 1907/08 włącznie tę ilość surowca,  
która odpowiada kontyngentowi cukru ustanowione-  
mu na kampanię 1903/04 w §ie 5. ustawy z dnia  
31. stycznia 1903, Dz. u. p. Nr. 26, w stosunku  
miar udziału ustalonych według §u 3. tej ustawy.

Ze surowca odpowiadającego wartością tej  
ilości kontyngentowej, o którą każdorazowy kontyn-  
gent kampanii 1904/05 do 1907/08 włącznie  
przewyższa kontyngent dla kampanii 1903/04 usta-

nowiony w § 5. ustawy z dnia 31. stycznia 1903, Dz. u. p. Nr. 26, przydziela się część w wysokości 71.000 metrycznych cetnarów wartości surowca fabrykom w Przeworsku, Zuczce i Leopoldsdorfie, a mianowicie fabrykom w Przeworsku i Zuczce każdej po do 32.000 metrycznych cetnarów a fabryce w Leopoldsdorfie do 7000 metrycznych cetnarów, resztę zaś wszystkim fabrykom cukru, uprawnionym do udziału w surowcu odpowiadającym wartością kontyngentowi cukrowemu dla każdorazowej kampanii w równych częściach. Na wypadek zniesienia kontyngentu cukrowego poniżej wymiaru, ustanowionego dla kampanii 1903/1904 w § 5. ustawy z dnia 31. stycznia 1903, Dz. u. p. Nr. 26, zniży się także stosunkowo indywidualne udziały w kontyngencie surowcowym.

### §. 5.

Fabrykantom cukru wolno indywidualne udziały w kontyngencie cukrowym, ich fabrykom przydzielone, odstępować jednej lub więcej fabrykom, mającym indywidualny udział w kontyngencie cukrowym, względnie w kontyngencie surowcowym i to odstępować w całości lub częściowo na jedną lub więcej kampanii.

Minister skarbu może fabrykantom cukru, których fabryki mają indywidualne udziały w kontyngencie cukrowym pozwolić, by także w ciągu kampanii przenosili części kontyngentu, z których nie korzystają, na inną fabrykę, mającą indywidualny udział w kontyngencie cukrowym.

Fabrykanci cukru, których fabryki mają indywidualny udział w kontyngencie surowcowym, mają prawo przenoszenia swego indywidualnego udziału w całości lub w części na inną fabrykę, mającą indywidualny udział w kontyngencie surowcowym na jedną lub więcej kampanii, jeżeli suma miar udziałów kontyngentu surowcowego 80.000 nie przekracza albo jeżeli suma miar udziałów 80.000 wprawdzie przenosi ale 150.000 nie przekracza a równocześnie odległość obydwóch fabryk od siebie 25 kilometrów w linii powietrznej nie przewyższa.

O każdym przeniesieniu indywidualnego udziału w kontyngencie cukrowym lub w kontyngencie surowcowym donieść należy Ministerstwu skarbu i to najpóźniej dnia 1. września tej kampanii, dla której lub od której począwszy przeniesienie ma mieć faktyczny skutek.

### §. 6.

Cukier wolno wydawać za opłatą podatku spożywczego tylko w miarę ilości, każdorazowo przez Ministra skarbu dozwolonych i tylko o tyle,

o ile się ktoś wykaże prawem dysponowania taką ilością surowca odpowiadającego wartością kontyngentowi cukrowemu, która odpowiadałaby ilości cukru, jaką wydać zamierza, biorąc za podstawę stosunek producyi 90 kilogramów cukru jadalnego ze 100 kilogramów surowca.

Jeżeli przedmiot wydania za opłatą podatku spożywczego stanowi cukier surowy, natenczas wliczać należy do kontyngentu nie istotny ciężar tego cukru, jeno ilość cukru jadalnego odpowiadającą stosunkowi producyjnemu, wymienionemu w poprzednim ustępie.

Każdorazowo liberowane części kontyngentu cukrowego wolno wydać tylko w ciągu odnośnej kampanii.

Jeżeli fabrykanci cukru, których fabryki mają indywidualny udział w kontyngencie cukrowym przez zatrzymywanie liberowanych ilości cukru kontyngentem objętych regularnie zaopatrywanie targu zakłócają i nie wprowadzają zatrzymanych ilości cukru w terminie określanym od wypadku do wypadku najmniej na 14 dni, w obieg, może Minister skarbu przyznać prawo wydania cukru w ilościach równających się zatrzymanemu cukromi, za opłatą podatku innym fabrykom cukru, mającym indywidualny udział w kontyngencie cukrowym.

Cukier, który pod warunkiem policzenia na rachunek kontyngentu ma się wydać, wolno złożyć nieopodatkowany z obowiązkiem późniejszej zapłaty podatku spożywczego w wolnym składzie na cukier. Cukier tak złożony musi być przed upływem dotyczącej kampanii zabrany, jeżeli przedsiębiorca wolnego składu jest równocześnie fabrykantem cukru a cukier ten z jego pochodzi fabryki i jeżeli do tego wolnego składu składa się wyłącznie cukier z tej fabryki. We wszystkich innych przypadkach musi być cukier kontyngentowy, złożony w wolnym składzie, zabrany za opłatą podatku spożywczego najpóźniej w cztery tygodnie po dniu złożenia.

### §. 7.

Fabrykom cukru, mającym indywidualny udział w kontyngencie surowcowym, wyda się najpóźniej z rozpoczęciem każdej kampanii na każdy jej miesiąc przekazy uprawnijające. Przekazy te służą do dostarczenia dowodu, wymaganego w pierwszym ustępie §u 6.

Minister skarbu ma prawo zażądać od fabrykantów cukru, których fabryki mają indywidualny udział w kontyngencie surowcowym wykazania się, że z wydanych przekazów uprawnijających korzystali w sposób przepisany i jeżeli żądaniu temu w termi-

nie, który od wypadku do wypadku co najmniej na dni 14 zakreslić należy, zadość nie uczynią, ma prawo te przekazy uprawniające, co do których żądanego dowodu nie dostarczono, ściągnąć i zezwolić na wydanie odpowiedniej ilości kontyngentu cukrowego bez dostarczenia dowodu, wymaganego w ustępie 1. §u 6.

Gdyby się po ukończeniu kampanii okazało, że ilość cukru wyprodukowanego w tej kampanii w jakiejś fabryce cukru, wyrażona wartością surowca, mniejsza jest niż indywidualny udział w kontyngencie surowcowym dla dotyczącej kampanii, wtedy obniża się o tę różnicę indywidualny udział odnośnej fabryki w kontyngencie surowcowym na następną kampanię, o ile fabrykant nie udowodni, że mniejszą produkcję spowodowały nieprzewi-

dziane zdarzenia lub przeniesienie kontyngentu w dozwolonych granicach. Uwolnione w ten sposób części kontyngentu przydziela Minister skarbu innym fabrykom.

#### §. 8.

Wykonanie tej ustawy, która z dniem ogłoszenia nabiera mocy obowiązującej, powierzam Memu Ministrowi skarbu.

We Wiedniu, dnia 31. stycznia 1903.

**Franciszek Józef wkr.**

**Koerber wkr.**

**Böhm wkr.**

# Dziennik ustaw państwa

dla

królestw i krajów w Radzie państwa reprezentowanych.

Część XI. — Wydana i rozesłana dnia 3. lutego 1903.

**Treść: № 28.** Rozporządzenie, obejmujące postanowienia wykonawcze do ustawy z dnia 28. lipca 1902, dotyczącej unormowania stosunku służbowego robotników, zatrudnionych przy budowach przez koleje żelazne we własnym zarządzie wykonywanych tudzież w kolejowych zakładach pomocniczych.

**28.**

## Rozporządzenie Ministerstwa kolei z dnia 2. lutego 1903,

obejmujące postanowienia wykonawcze do ustawy z dnia 28. lipca 1892, Dz. u. p. Nr. 156, dotyczącej unormowania stosunku służbowego robotników, zatrudnionych przy budowach przez koleje żelazne we własnym zarządzie wykonywanych tudzież w kolejowych zakładach pomocniczych.

Na zasadzie upoważnienia, udzielonego Ministrowi kolei w ustawie z dnia 28. lipca 1902, Dz. u. p. Nr. 156, dotyczącej unormowania stosunku służbowego robotników, zatrudnionych przy budowach przez koleje we własnym zarządzie wykonywanych tudzież w kolejowych zakładach pomocniczych, rozporządza się co następuje:

### Ogólne postanowienia.

Zastosowanie wyżej przytoczonej ustawy rozciąga się na wszystkie c. k. koleje państwowe oraz na wszystkie prywatne przedsiębiorstwa kolejowe, koncesyonowane na podstawie rozporządzenia ministeryalnego z dnia 14. września 1854, Dz. u. p. Nr. 238 (ustawa o koncesjach na koleje żelazne), dalej na podstawie ustaw z dnia 25. maja 1880, Dz. u. p. Nr. 56, z dnia 17. czerwca 1887, Dz. u. p. Nr. 81 i z dnia 31. grudnia 1894, Dz. u. p. Nr. 2 z roku 1895, wreszcie na podstawie Najwyższego Postanowienia z dnia 25. lutego 1859 i Najwyższego Upoważnienia z dnia 6. lipca 1872.

Ad §. 2.

Gdyby powstać miały wątpliwości, czy jakąś robotę budowlaną uważać należy jako leżącą w grani-

cach zwykłej konserwacji czy też jako budowę we własnym zarządzie, dalej czy ogół pewnych czynności odnosi się do przeprowadzenia, zabezpieczenia lub bezpośredniego skutecznienia ruchu kolejowego czy też traktować go należy w myśl tej ustawy jako zakład pomocniczy, rostrzygnięcie tej kwestyi nastąpić winno w toku instancyi, przepisany w V. rozdziale ustawy.

Czy zakład jakiś traktować należy jako pomocniczy zakład kolei żelaznej czy też jako przedsiębiorstwo przemysłowe, pytanie to w danym przypadku rozstrzyga Ministerstwo kolei w porozumieniu z Ministerstwem handlu i Ministerstwem spraw wewnętrznych.

Do ogrzewalni przyłączone warstаты, służące wyłącznie do skutecznienia bieżących mniejszych naprawek środków transportowych, traktować należy jako odnoszące się do przeprowadzenia ruchu, nie zaś jako zakłady pomocnicze.

Ocenienie, czy w poszczególnych przypadkach zachodzą te kryteria, pozostawia się władzy nadzorczej (§. 59).

Ad §. 4.

Odpowiedzialność za dopełnienie obowiązków, nałożonych tą ustawą na administracye kolejowe, względnie, na ich organy, ciąży na tych zarządach, w których rękę spoczywa kierownictwo ruchu zakładów pomocniczych lub budowy we własnym zarządzie bez względu na stosunki własności, jakie zachodzą względem pojedynczych pomocniczych zakładów lub budowli.

Ad §. 5.

Z zastrzeżeniem wszelkich dalszych rozporządzeń, które z powodu zastosowania ustawy z dnia 28. lipca 1902, Dz. u. p. Nr. 156, będą ewentualnie potrzebne, zarządza się co następuje:

1. Ruchome części motorów i maszyn robotniczych, o ile znajdują się w ich części ruch powodującej, należy, o ile to obsłudze maszyny na przeszkodzie nie stoi, przykryć lub zamknąć.

W szczególności zabezpieczyć należy w ten sposób: Wpusty zębanych i trących kół oraz złączonych walców, przestrzenie, które przebiegają kule rozpędowe i tym podobne, koła rozpędowe i szybko się poruszające koła od pasów, wreszcie osie i ich łożyska.

2. Wystających czopów i śrub na wirujących kołach i transmisyach należy unikać zupełnie lub za pomocą gładkiej osłony zabezpieczyć.

3. Wszystkie maszyny robotnicze motorami poruszane zaopatrzyć należy w łatwo uchwytnie i pewnie działające przyrządy wyprzegowe.

4. Koła rozpędowe u maszyn parowych muszą być, o ile tego konstrukcja wymaga, w przyrząd do wprawiania w ruch zaopatrzone.

5. Hałę maszyn połączyć należy przewodami sygnałowymi do wzajemnego porozumienia się z ubikacjami, w których pracują robotnicy.

6. Nie wolno ustawiać kotłów parowych w ubikacjach, w których pracują robotnicy; wyjątki dopuszczalne są tylko wtedy, jeżeli kocioł parowy pozostaje w konstrukcyjnej łączności z motorem.

7. Galerye otoczyć należy poręczami i na równi z platformami na kotłach umożliwić do nich przystęp za pomocą silnych, poręczami opatrzonych schodów.

8. Szklane rury służące do kontroli stanu wody otoczyć należy gilzami tak, by skutecznie zapobiegały rozpryskaniu się kawałków szkła na około, a nie przeszkadzały kontrolowaniu stanu wody.

9. Na kołach parowych w stanie ogrzania wolno przedsięwziąć naprawy na ich składowych lub zewnętrznych częściach tylko na wyraźne polecenie urzędnika technicznego lub werkmistrza i przy zachowaniu jak największej ostrożności.

10. Przy kotłach w ten sposób ustawionych, że dwa lub więcej kotłów łączy jeden wspólny przewód doprowadzający parę, wolno rozpocząć robotę (wewnętrzne badanie, naprawę, czyszczenie itp.) w jednym z kotłów tylko wtedy, jeżeli przedtem przypiływ pary do wyłączzonego kotła skutecznym zamknięciem (ślepią planszą itp.) bezpiecznie i stale odcięto. Zamknięcia tego nie wolno przed ukończeniem roboty usuwać.

11. Gdyby się przy takich kotłach znajdował także wspólny rurociąg dostarczający wodę i możliwość nie była wykluczona, że wskutek zepsucia się lub nieszczelności przyrządu do zamykania wysoko-prężna woda dostałaby się mogła z sąsiedniego kotła do wyłączzonego, zarządzić należy przy tych rurociągach dostarczających wodę te same środki ostrożności co przy przewodach doprowadzających parę.

12. Szybko wirujące koła szmirglowe zabezpieczyć należy silnemi pokrywami ochronnemi i na równi ze szybko się obracającymi kamieniami do ostrzenia przed użyciem poddać próbie.

Takich kół szmirglowych i kamieni do ostrzenia, które tylko okrągłe mogą mieć otwory, nie wolno umocowywać na osi za pomocą klinów, ale jedynie za pomocą kleszczy. Do ostrzenia narzędzi zaopatrzyć należy te kamienie w ściśle przylegające oparcia.

13. Transmisye i bloki dla lin i pasów, które się znajdują w miejscach dla ludzi dostępnych, należy okryć, pionowe zaś osie do wysokości dwóch metrów oszalować.

Szybko biegnące szerokie pasy, oraz bloki linowe ponad warstwą lub przechodniem miejscem muszą być zabezpieczone w niezawodny sposób na wypadek urwania się liny lub pasa.

Obsługę i smarowanie transmisyi skutecznie mogą tylko robotnicy do tego przeznaczeni.

Przy obsłudze transmisyi używać należy drabin z hakami, tudzież, podobnie jak przy obsłudze maszyn robotniczych motorami poruszanych, obcisłych ubrań.

Opierać drabiny o transmisye, szyb lub napinać rzemienie ruch przenoszące, zakładać je wolną ręką, napełniać i zmieniać pawie ze smarem, oliwić transmisye wolno w ogóle tylko wtedy, gdy transmisye stoją, a tylko w wyjątkowych przypadkach, gdy się zupełnie powoli poruszają i to z zachowaniem nadzwyczajnej ostrożności.

Zrzucone lub opadłe pasy, których nie można natychmiast nałożyć, należy albo od transmisyi odsunąć, albo w bezpieczny sposób nałożyć, albo wreszcie tak przykryć, by niepowołani do pasa przystępu mieć nie mogli. Nie wolno zostawiać na pasach transmisyjnych żadnych wiszących końców, wystających śrub lub węzłów.

14. Piły obrotowe (cyrkularki), o ile ze względu na ich rozmiar i sposób użycia umieszczenie przyrządów ochronnych okaże się potrzebnem i możliwem, opatrzyć należy w tyle koła zębatego w rozszczepiony, ściśle przylegający klin, a część koła pod stołem zabezpieczyć przed zetknięciem się z niem z obu stron ochronnemi pokrywami.

Jeżeli niema takiego przyrządu doprowadzającego materiał do cyrkularki, któryby zapewniał zupełne bezpieczeństwo, należy górną część zębatego koła zabezpieczyć dającą się przestawiać pokrywą ochronną, w ten sposób, by przy robocie nie przeszkadzała.

U pił taśmowych należy przykryć obie nasady, oraz piłę samą na całej długości, z wyjątkiem przestrzeni, którą się kraje.

U heblarek i maszyn do piłowania należy noże i głowice odpowiednio przykryć, względnie koszem



ochronnym osłonić, oraz urządzić ewentualnie automatyczne doprowadzanie materiału.

15. Maszyny i urządzenia służące: do wytwarzania, motorowego zastosowania, przemiany, gromadzenia i przeprowadzenia prądu elektrycznego tak ustawiać, względnie odosobniać, umacniać i zabezpieczać należy, by niebezpieczeństwo dla ludzi, oraz wyrządzenie innych szkód wskutek prądu było wykluczone.

Do urządzeń takich stosować należy aż do odwołania przepisy bezpieczeństwa, uchwalone na elektrotechnicznym kongresie we Wiedniu w roku 1899 i wydane przez wiedeński związek elektrotechniczny, a dotyczące urządzeń prądu o wysokim napięciu.

16. Przestrzeń, którą każda winda przebiega, musi być z wyjątkiem drzwi na całej przestrzeni oszalowana. Każdą windę tak urządzić należy, by drzwi podczas ruchu wagonu automatycznie się zamykały.

Każdy wagon windy zaopatrzyć należy w automatyczny przyrząd do zatrzymywania (chwytnicę) i w hamulec regulujący szybkość; należy go również przykryć dachem ochronnym.

U wstępu do wagonu umieścić należy w miejscu widocznym wyraźne ostrzeżenie co do wychylania się, względnie co do używania windy do przewozu osób. W tem samym miejscu uwidocznienie należy także najwyższe dopuszczalne obciążenie.

Ciężar rozkładać należy na powierzchni windy równomiernie, a przedmiot wyciągany nigdzie nie śmie po za nią wysterzczać.

Wszystkie windy należy przed pierwszym ich użyciem poddać zbadaniu co do urządzenia maszynowego i przyrządów do zatrzymywania (chwytnic) przy równoczesnym obciążeniu próbnym, oraz periodycznie co do bezpieczeństwa kontrolować.

17. Żurawie i dźwigary zaopatrzyć należy zapadką i hamulcem pasowym lub innym pewnie działającym hamulcem. Przy wyciąganiu ciężaru musi zapadka spoczywać w zębach koła zapadkowego.

Wirujących korb chwytać w biegu nie wolno.

Na każdym żurawiu wyraźnie uwidocznienie należy jego siłę dźwignia w kilogramach.

Łańcuchy lub liny, służące do umocowania ciężaru, umocowywać należy starannie tak na ciężarze, jak i na przyrządzie do dźwignia go.

Wszelka komunikacja pod wiszącym ciężarem jest wzbroniona.

Wszystkie części składowe przyrządów do dźwignia kontrolować należy w odpowiednio wymierzonych okresach czasu co do siły dźwignia i pewnego funkcjonowania.

18. Otwarte szachty spustowe, otwory w podłogach, luki, rusztowania, pomosty dla robotników, platformy, doły, rezerwoary, cysterny, kotły, kanały

i studnie zabezpieczyć należy przed upadkiem osób i rzeczy.

19. Nie wolno istniejących urządzeń ochronnych samowolnie usuwać, rozmyślnie uszkadzać lub używania ich zaniedbywać. Urządzenia ochronne, usunięte tymczasowo ze względu na będącą w ruchu pracę, należy po osiągnięciu zamierzonego celu natychmiast znowu na swych miejscach umieścić.

20. Przy robotach ziemnych, jakoteż przy wydobywaniu ziemi, piasku, szutru i kamienia nie wolno podkopywać ścian materiału. Skopywać należy raczej zawsze z zachowaniem odpowiedniej pochyłości (szkarpy) lub stopniami.

21. Przy kopaniu rowów, fundamentów itp. zawsze ściśle pamiętać należy o bezpiecznym podstemplowaniu.

22. Rusztowania budować należy z dostatecznie mocnego i zdrowego drzewa w sumienny i fachowy sposób, oraz starannie je należy w dobrym stanie utrzymywać.

23. Drabiny utrzymywać należy stale w stanie zapewniającym bezpieczne ich użycie, tudzież stosownie do rodzaju ich użycia zabezpieczyć przeciw wyslizgnięciu się hakami, ostrzami, podstawami (bucikami) itp.

24. Przy użyciu materiałów wybuchowych stosować się należy ściśle do istniejących przepisów urzędowych, a nadto przedłożyć należy władzy dozorującej osobne przepisy obchodzenia się z nimi do zatwierdzenia.

25. Przesuwanie wagonów rękami odbywać się musi z zachowaniem należytej ostrożności, tudzież tylko z zewnątrz toru; w przypadku takim winni przesuwacze mieć pod ręką kliny podkładowe lub hamulcowe drągi do natychmiastowego zatrzymania wagonu.

Jeżeli transport wozów odbywa się siłą motorową, trzymać się należy obowiązujących w tym względzie urzędowych przepisów.

26. Należy mieć staranie o to, by wozy pewnie można hamować; wozy kołyskowe muszą być zaopatrzone w pewne hamulce (przyrządy wstrzymujące).

27. Jeżeli oczom robotników grozi, wskutek ich zajęcia, niebezpieczeństwo przez trzaski, żarzące lub stopione materiały itp., zaopatrzyć ich należy w ochronne okulary, daszki lub maski. Dla ochrony innych robotników należy ustawić w razie potrzeby ochronne ściany.

28. Do robót, zagrażających zdrowiu zatrudnionych przy nich, wskutek pyłu, gazów, oparów itp. dostarczyć należy odpowiednie respiratory.

29. Do robót, przy których grozi niebezpieczeństwo upadku w szczególnej mierze, dostarczyć należy robotnikom lin bezpieczeństwa, względnie gurtów.

30. Robotnicy obowiązani są korzystać z dostarczonych środków bezpieczeństwa.

Robotników, którzy wskutek użycia wysokich napojów nie są całkiem trzeźwi, nie wolno dopuszczać do roboty.

31. Sale robocze zaopatrzyć należy w odpowiednią ilość drzwi na zewnątrz się otwierających, a wyjścia te zawsze należy utrzymywać w stanie wolnym od przeszkód w przechodzie.

Jeżeli niebezpieczeństwo pożaru we większym zagraża stopniu, urządzić należy wyjścia bezpieczeństwa, w razie potrzeby zaś także schody bezpieczeństwa i mieć w pogotowiu przyrządy do gaszenia ognia (sikawki, hydranty, rury gumowe [szlauchy] etc.).

Przejścia muszą być dość szerokie i wolne od przeszkód w przechodzie.

32. Dla mogących zajść wypadków okaleczeń lub nagłych zasłabnięć robotników utrzymywać należy w pogotowiu środki do udzielenia pierwszej pomocy potrzebne (nosze, skrzynkę ratunkową z bandażami, lekarstwa itp.).

33. Sale robocze muszą mieć w miarę robót w nich uskutecznianych dość światła dziennego i dostatecznie być oświetlane. W razie oświetlania systemem centralnym urządzić należy światła bezpieczeństwa.

Ubikacje, w których użycie światła wolnego pociągający mogło za sobą niebezpieczeństwo eksplozyi, oświetlać należy tylko z zewnątrz lub zapomocą elektrycznych lamp żarowych. W tym ostatnim przypadku należy przewody należycie odosobnić (izolatory), osady ołowiane zewnątrz ubikacji umieścić, lampy żarowe zaś muszą być otoczone ze wszelkich stron zabezpieczającymi osłonami z grubego szkła.

Do ubikacji takich nieoświetlonych wolno wchodzić tylko z latarniami bezpieczeństwa i to tylko powołanym osobom.

W ubikacjach takich palić nie wolno, a zapalanie zapalek, używanie zapalników i otwieranie lamp jest wzbronione.

34. Zamknięte warsztaty zakładów pomocniczych utrzymywać należy stale w stanie czystym i bezpieczną pracę zapewniającym.

35. Pamiętać należy o tem, by w każdej ubikacji robotniczej był odpowiedni przyływ świeżego i odpływ zepsutego powietrza bez powodowania szkodliwych przeciągów.

W razie potrzeby zarządzić należy odprowadzenie nagromadzonego pyłu itp., a to ile możności w miejscu, gdzie powstaje.

Otwarte ogniska zaopatrzyć należy w dymniki w ten sposób, by zapobiec zanieczyszczeniu powietrza w warsztacie.

36. W każdym zakładzie pomocniczym i przy każdej budowie należy mieć według możliwości staranie o dostateczną ilość dobrej i jak najświeższej wody do picia. Naczynia służące ewentualnie do przechowania wody do picia muszą się zamykać i muszą być wyraźnie jako służące do tego celu oznaczone.

37. Ustępy nie mogą pozostawać w bezpośredniej łączności z ubikacjami roboczymi, tylko muszą być na wypadek, jeżeli do nich przytykają, oddzielone od nich przynajmniej zapomocą silnie wietrzonych przedsionków lub krytych ganków. Ustępy tak muszą być budowane, by robotnicy, przebywając w nich, nie byli wystawieni na szkodliwe wpływy atmosferyczne.

Liczby ustępów w zakładach pomocniczych tak wymierzyć należy, by na każdym 30 robotników jedno siedzenie wypadło.

Ustępy oddzielić należy według płci robotników, w osobne zaopatrzyć dojścia i napisami oznaczyć.

38. W zakładach pomocniczych pomieszczeniach w zamkniętych warsztatach urządzić należy odosobnione, ogrzewać się dające umywalnie i pokoje do ubierania się, postarać się dalej o ilość wody odpowiednią do liczby robotników, oraz o odpowiednią ilość przyrządów do mycia się i ręczników. W razie potrzeby należy mieć również staranie o ciepłą wodę, mydło, sodę lub inne środki do czyszczenia przydatne.

39. We większych zakładach pomocniczych należy ponadto urządzić odpowiednie do ilości robotników, w porze zimowej opalane jadalnie poza obrębem sal robotniczych, oraz zamykane szafy do przechowywania ubrań robotników.

Do zupełnego przeprowadzenia powyższych urzędzeń przyznaje się zarządom kolejowym okres czasu do 1. marca 1904, któryto termin tylko w przypadkach na szczególne uwzględnienie zasługujących może Ministerstwo kolei żelaznych przedłużyć po wysłuchaniu zdania władzy dozoruującej.

Zarządy kolejowe mają obowiązek zawiadamiać generalną inspekcję austriackich kolei żelaznych o każdym w pomocniczych zakładach lub przy budowach we własnym zarządzie przedsięwziętych, zaszłym nieszczęśliwym wypadku za pomocą zawiadomienia analogicznego doniesieniem przepisany w §. 29 ustawy z dnia 28. grudnia 1887, D. u. p. Nr. 1 z r. 1888.

Ad §. 7.

Ad Alinea 3.

W gazowniach, które bez przerwy są w ruchu, dalej w zakładach dla elektrycznego oświetlenia, oraz we wszystkich zakładach pomocniczych stanowiących podstawę dla ruchu powyższych zakładów wolno tym robotnikom, których praca w bezpośrednim stoi związku z tym nieprzerwanym ruchem, pracować dziennie dwanaście godzin z wliczeniem skróconych lub zmienionych w miarę przepisów do §. 8 tego rozporządzenia spoczynków (pauz w pracy).

Celem umożliwienia koniecznych regularnych zmian okresu pracy (szychty) względnie przejścia z pracy dziennej do nocnej w wymienionych wyżej zakładach pomocniczych dozwala się, o ile się to

w inny sposób przeprowadzić nie da, dla każdego okresu pracy (każdej szychty) raz w tygodniu na najwyższej osmnastogodzinny okres pracy.

Ad Alinea 7.

Jeżeli pozwolono na godziny nadliczbowe przez pewien okres czasu, a korzystanie z nich w tym okresie zbędnem się okaże, można je u władzy dozwalającej odwołać, w którym to przypadku odpadną nie użyte nadliczbowe godziny przy obliczeniu rocznego najwyższego wymiaru takich godzin.

O pozwolenie na godziny nadliczbowe w takich tylko rozmiarach starać się wolno, o ile w odnośnym przypadku w miarę uzasadnienia prośby istotna potrzeba dowodnie się okaże. Nie wolno żądać dozwoleń godzin nadliczbowych, przekraczających potrzebę zachodzącą w czasie żądania, w szczególności zaś nie wolno się domagać przyznania z góry najwyższego rocznego wymiaru.

Ad §. 8.

Ad Alinea 4.

Dla następujących zakładów pomocniczych, względnie dla następujących kategorii robotników w tych zakładach zatrudnionych, wydaje się co do spoczynków w pracy następujące szczególne postanowienia:

a) Zakłady impregnowania:

Robotnikom zatrudnionym przy napełnianiu i wypróżnianiu kotłów impregnacyjnych można wyznaczać pauzy spoczynkowe w chwilach, które przebieg roboty sam przez się wolne pozostawia.

b) Zakłady gazowe:

Co do wszystkich robotników zatrudnionych przy nieprzerwanym ruchu można ściśle ograniczenia pauz spoczynkowych zaniechać. Pauzy takie wyznaczać można w chwilach, które przebieg pracy sam przez się wolne pozostawia.

c) Zakłady dla elektrycznego oświetlenia:

Robotnicy zatrudnieni przy nadzorze w obsłudze dynamomaszyn i przyrządów pomocniczych korzystać winni z pauz spoczynkowych na przemiany; jeżeli niema personalu rezerwowego można od oznaczania ściśle ograniczonych pauz spoczynkowych odstąpić i ustanawiać przerwy spoczynkowe w chwilach, które przebieg pracy sam przez się wolne pozostawia.

d) Dozorcy maszyn i kotłów w zakładach pomocniczych polegających na zastosowaniu pary:

Przerwy spoczynkowe zarządzać należy za pomocą zmiany odnośnych robotników. Jeżeli niema

personalu rezerwowego, można tam, gdzie ruch celem umożliwienia pauzy obiadowej na godzinę ustaje, pauzę tę południową dla wymienionego wyżej personalu ograniczyć do pół godziny; odpaść mogą również dla tego personalu zarządzone przed- i popołudniowe przerwy. Tam, gdzie praca trwa bez przerwy, a niema personalu rezerwowego, można w ogóle zaniechać ustanawiania stałych terminów dla pauz spoczynkowych i wyznaczać je w chwilach, które wskutek rodzaju ruchu same przez się wolne pozostają.

To co wyżej powiedziano stosuje się analogicznie do pracy nocnej.

O ile skorzystano z przewidzianego w tem rozporządzeniu pozwolenia na odstąpienie od pewnych ściśle ograniczonych przerw spoczynkowych lub na wyznaczanie ich w chwilach odpowiadających przebiegowi pracy, należy robotnikom wyjętym z pod ogólnej prawnej normy w ciągu całego okresu pracy (całej szychty), względnie także podczas ich nieprzerwanego zatrudnienia pozostawić dosyć wolnego czasu na spożycie posiłków i odpowiedni wypoczynek.

Ad §. 10.

Decyzja co do tego, czy i o ile w poszczególnym przypadku zachodzą warunki §. 10 dla przerwy spoczynku niedzielnego, należy w razie wątpliwości do władzy dozorującej.

Ad punkt 3.

Do robót określonych w §. 10, punkcie 3, których odkładać nie można i które także w niedziele wolno przedsięwziąć, należy także załadowywanie i wyładowywanie wozów dostarczonych przez sąsiednią kolej do odnośnych zakładów pomocniczych i budowli we własnym zarządzie przedsiębioranych o tyle, o ile tor, na którym wozy te ustawiono, na cele ruchu jest potrzebny.

Ad §. 13.

Ad Alinea 1.

W następujących zakładach pomocniczych, w których według ich natury przerwa lub odwołka odnośnej pracy jest niemożliwa, a w których ruch ze względu na wymogi ruchu kolejowego i w niedzielę jest konieczny, zezwala się na pracę w niedzielę z ograniczeniem jednak do wyszczególnionych poniżej robót:

a) w gazowniach na:

1. dowóz materiału z magazynów zakładowych do pieców i kotłów gaz produkujących;
2. obsługę retort i kotłów produkujących;

3. czyszczenie gazu i jego rozdział;

4. składanie odpadków produkcji w obrębie gazowni;

b) w zakładach dla elektrycznego oświetlenia na:

1. dozorowanie i obsługę przyrządów prąd wytwarzających, transformatorów, motorów i przyrządów pomocniczych;

2. czynności robotników połączone z obsługą zasobowych stosów (akumulatorów);

3. konserwację i obsługę lamp, palników, oraz zaopatrujących je w prąd przewodów wraz z wszystkimi przyrządami z tem połączonymi;

c) przy wszystkich zakładach pomocniczych na:

1. obsługę kotłów parowych i innych zbiorników prężności, oraz motorów przez nie poruszanych, o ile one są potrzebne do wykonywania robót wymienionych pod a) i b), wreszcie

2. z ograniczeniem do niedozwornie potrzebnej liczby robotników na oświetlenie i opalanie sal roboczych, jakoteż na zapalenie pod kotłami parowymi przed rozpoczęciem poniedziałkowego ruchu.

Jeżeli przy robotach wymienionych pod a), b) i c) punkt 1 można w niedzielę przerwać pracę najmniej na 6 godzin lub jeżeli przy zmianie tygodniowego okresu pracy (tygodniowej szychty) jednorazowy okres rezerwowy może być w niedzielę usunięty, natenczas należy robotnikom przy tych pracach dłużej niż trzy godziny zatrudnionym dozwolić w zamian za to na 24godzinny odpoczynek następnego niedzieli. Nie wolno jednak w razie wstąpienia rezerwowego okresu (szychty) zatrudniać robotników, do zmiany użytych, przez 12 godzin po ich zwyczajnej robocie i przed nią, a nadto muszą w zamian za to uzyskać spoczynek co najmniej tej samej rozciągłości w jakiej go zastąpieni robotnicy otrzymują.

Jeżeli powyższego spoczynku nie można robotnikom przyznać z powodu szczególnych warunków ruchu w zakładzie, natenczas zastąpić należy ten spoczynek 18godzinną przerwą w pracy, jaka powstaje wskutek zmiany okresu pracy (szychty) w niedzielę w myśl postanowień tego rozporządzenia *ad* §. 7, alinea 3.

#### Ad §. 14.

O ile poszczególne regulaminy pracy (§. 30) dalej idących postanowień nie zawierają, pozostawić należy robotnikom różnych wyznań czas potrzebny na uczęszczanie na przedpołudniowe nabożeństwo w następujące dni:

A. robotnikom wszystkich wyznań chrześcijańskich: na Nowy Rok, w poniedziałek wielkanocny

i świąt zielonych, w pierwszy i drugi dzień świąt Bożego Narodzenia, w dzień Wniebowstąpienia Chrystusa Pana; prócz tego jednak jeszcze:

a) katolikom wszystkich obrządków: na Boże Ciało, w dzień Wniebowzięcia N. M. P. i dzień świąteczny patrona odnośnego kraju;

b) wyznawcom kościoła grecko-orientalnego: w święto Jordanu (święcenia wody);

c) wyznawcom ewangelickiego kościoła i herykum: we wielki piątek;

B. robotnikom należącym do izraelskiego wyznania: w pierwszy dzień Nowego Roku, w święto Pojednania i w każdy z tych dni trzech wielkich świąt, w których nabożeństwa żałobne za zmarłych odprawiają.

#### Ad §. 16.

Robotnik ma obowiązek nawet w przypadku wyraźnego wcielenia do jednej z kategorii robotniczych, dać się zatrudnić w danym razie także przy innej pracy odpowiadającej jego umiejętnościom i fizycznym siłom, o ile płaca za tę pracę nie jest od jego dotychczasowej niższą.

#### Ad §. 18.

Piwo i wino w ilości odpowiadającej stosunkom familijnym robotnika uważać należy po myśli tego paragrafu za środki pożywienia.

#### Ad §. 27.

Powołane w tym paragrafie przepisy zawarte są w §§. 80, 80 a) do 80 i) ust. przem., dalej w rozporządzeniach Ministrów handlu i spraw wewnętrznych z dnia 12. maja 1885, Dz. u. p. Nr. 69, tudzież z dnia 3. czerwca 1891, Dz. u. p. Nr. 74.

#### Ad §. 30.

Dla każdego zakładu pomocniczego, oraz dla każdej budowy we własnym zarządzie przedsiębranej, sporządzić należy regulaminy pracy bez względu na rozmiar tych zakładów i budowli i na liczbę i kategorię robotników przy nich zatrudnionych.

#### Ad §. 32.

Przewidziane w tym paragrafie porozumienie się z pełnoletnimi robotnikami co do osnowy każdego regulaminu pracy nastąpić ma z mężami zaufania, których z grona robotników wybrać należy, a których liczbę wymierzyć należy stosownie do rozmiaru zakładu pomocniczego od dwóch do sześciu osób. Wybranim mężom zaufania wolno podać swe postulaty piśmiennie do protokołu, w którym przypadku dołączyć należy odnośny oryginał podpisany przez mężów zaufania i kierownika zakładu pomocniczego do projektu regulaminu pracy

przedkładanego władzy przełożonej do zatwierdzenia. W razie tym pozostawić należy robotnikom na wybór dwa dni czasu, a na złożenie swego oświadczenia do protokołu dalszy okres ośmiodniowy.

Jeżeli wybrani mężowie zaufania będą woleli zamiast protokolarnego oświadczenia swych życzeń wnieść podanie zawierające te życzenia bezpośrednio do władzy przełożonej, która oczywiście tylko na wypadek wczesnego wejścia tego podania uwzględnić je będzie mogła, ewentualności takiej nie stoi na przeszkodzie.

#### Ad §. 36.

Grzywny oznaczone w ustępie 3 wpływać mają w ogólności do kas chorych istniejących przy poszczególnych zakładach kolejowych, władza przełożona (§. 59) ma jednak prawo w pojedynczych wypadkach, a w szczególności jeżeli wybrani przy sposobności układania regulaminu pracy mężowie zaufania życzenie w tym kierunku wyrazili, zezwolić na wcielenie tych kwot do innych funduszy, na korzyść odnośnych robotników służących.

#### Ad §. 47.

Młodocianych pomocników, jakoteż kobiet używać wolno przy budowach we własnym zarządzie przedsięwziętych wyłącznie do noszenia wody, wapna, narzędzi, do tłuczenia szutru i tym podobnych robót, które większych od nich nie wymagają wysiłków, jak powyżej wskazane.

W zakładach pomocniczych wolno prócz do powyższych celów, dalej do sortowania i pakowania wyrobów zakładów graficznych i do szycia, używać kobiet tylko do czyszczenia ubikacji zakładowych, oraz do obsługi personelu zatrudnionego, przyczem jednak nie wolno im podczas ruchu wchodzić na przejścia pomiędzy maszynami i przyrządami.

#### Ad §. 59.

Do wykonywania przyznanego w tym paragrafie generalnej inspekcji austriackich kolei żelaznych prawa dozoru i opieki powołani są prócz generalnego inspektora i jego zastępcy wszyscy dostatecznie ku temu celowi legitymowani funkcjonariusze generalnej inspekcji (starsi inspektorowie, inspektorowie, starsi komisarze etc.).

Funkcjonariusze ci mają prawo każdą osobę zatrudnioną w odnośnym zakładzie pomocniczym

lub przy odnośnej budowie, nie wyłączając kierowników tych zakładów i budowli, przesłuchać na miejscu robót i w należących do nich lokalach biurowych co do okoliczności dotyczących przestrzegania przepisów ustawy z dnia 28. lipca 1902, ewentualnie bez świadków, jednak ile możliwości bez zakłócenia normalnego trybu robót.

Na żądanie tych funkcjonariuszy mają zarządy kolejowe, względnie dotyczące ich organy, obowiązek prócz tych wykazów, do których przedkładania ustawa i tak wyraźnie obowiązuje, przedkładać także plany i rysunki do zakładu, względnie budowy się odnoszące, a przez władzę zatwierdzone, jakoteż w przypadkach uwolnień od przestrzegania ogólnych przepisów przedkładać także rozporządzenia władz tego uwolnienia dotyczące.

Jeżeli odnośny funkcjonariusz stwierdzi, że w zakładzie jakimś pomocniczym lub przy prowadzeniu jakiejś budowy we własnym zarządzie niedostatecznie przestrzegano przepisów ustawy z dnia 28. lipca 1902 lub tego rozporządzenia wykonawczego, natenczas zażądać może, by tego rodzaju naruszeń ustawy natychmiast zaniechano lub błędy usunięto. Gdyby takiemu żądaniu kierownik odnośnego zakładu pomocniczego lub odnośnej budowli we własnym zarządzie prowadzonej, zadość uczynić nie chciał, natenczas winien to wyraźnie z podaniem powodów oznajmić, w którym to przypadku przedłoży organ dozoru sprawę z reguły generalnej inspekcji do rozstrzygnięcia.

W przypadkach nagłych jednak, gdy zwłoka grozi niebezpieczeństwem a usunięcie błędów, które bezpieczeństwu personelu zagrażają, natychmiastowych wymaga zarządzeń, mają organy generalnej inspekcji prawo zarządzenia, także okolicznościom odpowiadające, wydać i na piśmie potwierdzić. Organy zarządu kolejowego, których to dotyczy, winny zarządzenia takie natychmiast wykonać; każdemu zaś, który zarządzeniem takim pokrzywdzonym się czuje, zastrzega się prawo późniejszego odwołania się do generalnej inspekcji.

#### Ad §. 62.

W tych przypadkach, w których generalna inspekcja austriackich kolei państwowych stwierdzi, że zwłoka istotnie bezpieczeństwu zagrażała, wolno jej przy powzięciu decyzji oznajmić, że rekurs niema mocy odwołującej.

Wittek wr.

# Dziennik ustaw państwa

dla

## królestw i krajów w Radzie państwa reprezentowanych

wychodzić będzie nakładem c. k. Drukarni nadwornej i rządowej we Wiedniu, w jej Składzie dzielnica I., Singerstraße 1. 26 także w roku 1903 w języku niemieckim, czeskim, kroackim, polskim, rumuńskim, ruskim, słoweńskim i włoskim.

Prenumerata na cały rocznik 1903 każdego z tych ośmiu wydań Dziennika ustaw państwa, za którą poszczególne części wydaje się w miejscu lub posyła pocztą bezpłatnie, wynosi 8 K.

Prenumeruje się w Składzie c. k. Drukarni nadwornej i rządowej we Wiedniu, dzielnica I., Singerstraße 1. 26, gdzie można kupować także pojedyncze roczniki i pojedyncze części Dziennika ustaw państwa.

Zamawiając jednak Dziennik ustaw państwa, trzeba równocześnie złożyć przypadającą kwotę pieniężną, gdyż Dziennik posyła się tylko tym, którzy prenumeratę z góry zapłacą.

Nabywający odrazu całe dziesięciolecie lub kilka dziesięcioleci Dziennika ustaw państwa w języku niemieckim, płacą:

Za dziesięciolecie 1849 do 1858 włącznie . . .	50 K	Za dziesięciolecie 1879 do 1888 włącznie . . .	40 K
" " 1859 " 1868 " . . .	24 "	" " 1889 " 1898 " . . .	60 "
" " 1869 " 1878 " . . .	32 "		
Za pięć dziesięcioleci 1849 do 1898 włącznie . . . 180 K			
Za dziesięciolecia 1870 " 1899 " . . . 120 "			

### W innych językach:

Za dziesięciolecie 1870 do 1879 włącznie . . .	32 K	Za dziesięciolecie 1890 do 1899 włącznie . . .	60 K
" " 1880 " 1889 " . . .	40 "		
Za dziesięciolecia 1870 do 1899 włącznie . . . 120 K.			

Pojedyncze roczniki wydania niemieckiego dostać można:

Rocznik 1849 za . . .	4 K 20 h	Rocznik 1867 za . . .	4 K — h	Rocznik 1885 za . . .	3 K 60 h
1850 " . . .	10 " 50 "	1868 " . . .	4 " — "	1886 " . . .	4 " 60 "
1851 " . . .	2 " 60 "	1869 " . . .	6 " — "	1887 " . . .	5 " — "
1852 " . . .	5 " 20 "	1870 " . . .	2 " 80 "	1888 " . . .	8 " 40 "
1853 " . . .	6 " 30 "	1871 " . . .	4 " — "	1889 " . . .	6 " — "
1854 " . . .	8 " 40 "	1872 " . . .	6 " 40 "	1890 " . . .	5 " 40 "
1855 " . . .	4 " 70 "	1873 " . . .	6 " 60 "	1891 " . . .	6 " — "
1856 " . . .	4 " 90 "	1874 " . . .	4 " 60 "	1892 " . . .	10 " — "
1857 " . . .	5 " 70 "	1875 " . . .	4 " — "	1893 " . . .	6 " — "
1858 " . . .	4 " 80 "	1876 " . . .	3 " — "	1894 " . . .	6 " — "
1859 " . . .	4 " — "	1877 " . . .	2 " — "	1895 " . . .	7 " — "
1860 " . . .	3 " 40 "	1878 " . . .	4 " 60 "	1896 " . . .	7 " — "
1861 " . . .	3 " — "	1879 " . . .	4 " 60 "	1897 " . . .	15 " — "
1862 " . . .	2 " 80 "	1880 " . . .	4 " 40 "	1898 " . . .	6 " — "
1863 " . . .	2 " 80 "	1881 " . . .	4 " 40 "	1899 " . . .	10 " — "
1864 " . . .	2 " 80 "	1882 " . . .	6 " — "	1900 " . . .	7 " — "
1865 " . . .	4 " — "	1883 " . . .	5 " — "	1901 " . . .	6 " — "
1866 " . . .	4 " 40 "	1884 " . . .	5 " — "	1902 " . . .	7 " 50 "

Roczniki wydań w innych siedmiu językach od r. 1870 począwszy dostać można po tej samej cenie co wydanie niemieckie.

NB. Egzemplarze Dziennika ustaw państwa, które zaginęły lub doszły niezupełne, reklamować należy najpóźniej w przeciągu czterech tygodni wprost w c. k. Drukarni nadwornej i rządowej we Wiedniu, dzielnica III, Rennweg 1. 16.

Po upływie tego terminu można pojedyncze części Dziennika ustaw państwa dostać tylko za opłatą ceny handlowej ( $\frac{1}{4}$  arkusza = 2 strony za 2 h).

Ponieważ wszystkie roczniki wydania niemieckiego od roku 1849 i wszystkie roczniki wydań w innych siedmiu językach od roku 1870 są całkowicie uzupełnione, przeto można nabyć w c. k. Drukarni nadwornej i rządowej nie tylko każdy pojedynczy rocznik po cenie wyżej podanej, lecz nawet każdą z osobna część wszystkich tych roczników po cenie handlowej ( $\frac{1}{4}$  arkusza = 2 strony za 2 h); tym sposobem umożliwione zostało uzupełnienie niekompletnych roczników i zestawienie pojedynczych części podług materyi.

# Dziennik ustaw państwa

dla

królestw i krajów w Radzie państwa reprezentowanych.

Cześć XII. — Wydana i rozesłana dnia 17. lutego 1903.

**Treść:** № 29. Rozporządzenie, zawierające zmianę i uzupełnienie niektórych postanowień Regulaminu ruchu dla kolei żelaznych w królestwach i krajach w Radzie państwa reprezentowanych, wprowadzonego w życie rozporządzeniem z dnia 10. grudnia 1892 z mocą obowiązującą od dnia 1. stycznia 1893.

**29.**

## Rozporządzenie Ministra kolei żelaznych z dnia 17. lutego 1903,

zawierające zmianę i uzupełnienie niektórych postanowień Regulaminu ruchu dla kolei żelaznych w królestwach i krajach w Radzie państwa reprezentowanych, wprowadzonego w życie rozporządzeniem z dnia 10. grudnia 1892, Dz. u. p. Nr. 207, z mocą obowiązującą od dnia 1. stycznia 1893.

Zmienia się, względnie uzupełnia, z ważnością od dnia 1. marca 1903, Regulamin ruchu dla kolei żelaznych w królestwach i krajach w Radzie państwa reprezentowanych — wprowadzony w życie rozporządzeniem z dnia 10. grudnia 1892, Dz. u. p. Nr. 207, z mocą obowiązującą od dnia 1. stycznia 1893 — w sposób następujący:

§. 20.

Napis tego paragrafu ma brzmieć:

### Wykluczenie od jazdy. Przewóz chorych.

Ustępowi 2. nadaje się następującą osnovę:

„(e) Zabrania się przewozu osób chorych na cholerę, dżumę lub szalonych w stanie napadu. Osoby cierpiące na inne ogólnie przenośne, zaraźliwe choroby przewozić wolno tylko po dopełnieniu warunków, ustanowionych według istniejących sanitarno-policyjnych przepisów dla opuszczania miejsca zamieszkania. Osoby, cierpiące na ospę, dyfteryę (diphtheritis, krup), trąd, kur, czerwonkę

(dysenteryę), szkarlatynę lub tyfus wszystkich odmian, przewozić należy w osobnych wagonach, osoby zaś cierpiące na koklusz, zapalenie śledziony różę, nosaciznę lub trachomę (egipskie zapalenie, ócz) w osobnych przedziałach. Przewóz osób podejrzanych o jedną z wyżej wymienionych chorób można zawisłym uczynić od przedłożenia świadectwa lekarskiego, któreby wykazywało, że osoby te na żadną z tych chorób nie cierpią. Za przejazd w osobnych wagonach i przedziałach płaci się należyłość według taryfy.“

### Załączka B.

Nr. XV.

1. Pod liczbą 1., w ustępie 1. umieścić należy jako drugie zdanie:

„Zamiast plecionych koszów używać wolno także koszów metalowych; w przypadku takim materiał, użyty do opakowania pomiędzy naczyniem a koszem metalowym musi być tego rodzaju, by naczynie przeciw stłuczeniu zabezpieczał oraz by ani od zawartości naczynia ani od iskry zapaleniu nie ulegał.“

2. Pod liczbą 1. z początku ustępu 2. umieścić należy zamiast słowa: „Jeżeli“ słowa: „Jeżeli kwasy te.“

3. Ustęp 1. i od liczbą 6 ma brzmieć:

„6. Jeżeli płyny te posyła się w baniach, flaszkach lub kamionkach, nie w innym opakowaniu jak tylko w koszach a pojedyncze paki nie ważą więcej jak 75 kilogramów, fracht obliczać należy według rzeczywistej wagi. Natomiast jeżeli na jeden list przesyłkowy jedną lub więcej takich pak się przesyła, których waga wynosi więcej aniżeli po

75 kilogramów, może zarząd kolei nawet wtedy, gdy wszystkie razem nie sięgają ciężaru 2000 kilogramów, żądać należności za fracht od 2000 kilogramów. Prawa tego jednak nie ma zarząd kolei wliczas, jeżeli pakę przyjął w ciężarze najwyższej 75 kilogramów a dopiero po przyjęciu jej większy ciężar stwierdzi.“

Ustęp 2. pod liczbą 6. skreślić należy.

#### Nr. XVI.

Ustęp 1. ma brzmieć:

„(1) Ług żrący (ług żrący z sody, z węglanu sodowego i potasu, wreszcie ług potasowy), tudzież osady olejne (pozostałości z rafinerji olejów) podlegają przepisom podanym w Nrze XV, 1 i 3 (z wyjątkiem przepisów powołanych pod l. 3 pod 2), 4, 5 i 6. Te same przepisy odnoszą się do bromu z tem, że przewozić go wolno tylko w otwartych wozach tudzież że napelnione nim szklane naczynia upakowane być muszą w mocne drewniane lub metalowe skrzynie w piecie, piasku lub żwirze po szyjki.“

#### Nr. XVII.

Brzmieć ma jak następuje:

„XVII. Do przewozu czerwonego, dymiącego kwasu azotowego odnoszą się przepisy zamieszczone pod Nr. XV (z wyjątkiem przepisów pod l. 7) w ten sposób, że banie i flaszki w naczyniach obłożone być muszą suchą ziemią wymoczkową lub inną stosowną suchą ziemią w ilości co najmniej równej ich objętości.“

#### Nr. XVIII.

Ustęp 3. brzmieć ma jak następuje:

„(3) Pozatem mają zastosowanie przepisy podane pod Nr. XV, 2, 3, 4 i 5.“

#### Nr. XXII.

„9. Ponadto mają zastosowanie przepisy podane pod Nr. XV, 4 i 5.“

#### Nr. XXIII.

W ustępie (1) należy w tekście niemieckim po słowie „desgleichen“ wstawić „von Pyridin und Pyridinbasen“.

#### Nr. XXV,

Brzmieć ma następująco:

„XXV. Płynne przetwory arsenu, w szczególności kwas arsenowy, podlegają przepisom zamieszczonym pod Nr. XXIV, 1 i pod Nr. XV, 1 i 3 (z wyjątkiem przepisów powołanych pod l. 3 pod 2), 4, 5 i 6.“

#### Nr. XXXII

Przy przytoczeniu artykułów należy w tekście niemieckim po słowie „Flechten“ umieścić przecinek; dalej należy ustęp „5“ zaczynający się od słów „Trockene oder ausgepresste, feuchte Kesselrückstände“ zmienić na „4“.

#### XLIV.

Ustępy c) (1) i (2) cyfry 1 brzmieć mają:

„c) (1) mają osłony dla ochrony wentylów mocno przyśrubowane a sporządzone ze stali, kutego żelaza lub dającego się kuć żelaza lanego.

(2) Do miedzianych naczyń wysyłkowych na węgiel chloru (phosgen) można jednak używać także ochronnych osłon z miedzi.“

#### Nr. LII

Po Nrze LII umieścić należy oznaczenie ustępu: „(1)“.

Jako ustęp (2) umieścić należy następujące postanowienie:

„(2) Nawóz gołębi dopuszcza się do przewozu na sztuki pod następującymi warunkami:

1. Nawóz gołębi musi być opakowany w stanie suchym w gęste, trwałe i przeciw rozprószeniu jak najlepiej zabezpieczające worki, w stanie wilgotnym zaś lub mokrym w nieprzepuszczalne trwałe naczynia.

2. Przewóz następuje na otwartych wozach.

3. Koszta potrzebnej ewentualnie dezynfekcyi ciężar na nadawcy, względnie na odbiorcy.

4. Przepisy zawarte w ustępie 1, cyfra 5 i 7, mają tu zastosowanie.“

Królewski węgierski Minister handlu, z którym się co do powyższych zmian i uzupełnień porozumiano, wydaje to samo rozporządzenie dla krajów Korony węgierskiej.

Wittek wlr.



# Dziennik ustaw państwa

dla

królestw i krajów w Radzie państwa reprezentowanych.

Część XIII. — Wydana i rozesłana dnia 18. lutego 1903.

Treść: (№ 30 i 31.) 30. Rozporządzenie o egzaminach rządowych dla leśników, jakoteż dla pomocników w służbie leśnej ochronnej i technicznej. — 31. Rozporządzenie o zmianie rozporządzenia z dnia 14. czerwca 1889, dotyczącego egzaminu dla służby łowieckiej i ochrony polowań.

## 30.

### Rozporządzenie Ministerstwa rolnictwa z dnia 3. lutego 1903,

o egzaminach rządowych dla leśników, jakoteż dla pomocników w służbie leśnej ochronnej i technicznej.

#### Rozdział I.

##### Egzamin rządowy dla leśników.

###### §. 1.

Ażeby być przypuszczonym do egzaminu, winien kandydat udowodnić:

1. *a)* że zdał przepisane rządowe egzaminy teoretyczne lub dyplomowe z gospodarstwa leśnego w akademii rolniczej; lub
- b)* że skończył nauki gospodarstwa leśnego w akademii rolniczej jako zwyczajny lub nadzwyczajny słuchacz — w ostatnim razie także winien wykazać, że przedtem ukończył najmniej cztery klasy gimnazyalne, realne lub w realnem gimnazyum — oraz że zdał z dostatecznym postępem egzaminy kursowe z tych przedmiotów, których słuchanie jest obowiązkowe do składania teoretycznych egzaminów rządowych; lub
- c)* że skończył jedną z wyższych szkół leśnictwa w Weißwasser, Piseku, Mährisch-Weißkirchen, Bruck n. Murem lub we Lwowie z dobrym po-

stępem, ukończywszy wprzód najmniej cztery klasy gimnazyalne, realne lub w gimnazyum realnem, tudzież że skończył 22gi rok życia; lub

*d)* że skończył wyższe gimnazyum lub wyższą szkołę realną.

2. Że skończywszy akademią, wyższą szkołę leśnictwa lub szkołę średnią, odbył w przypadkach 1 *a)* dwuletnią, w przypadkach *b)* i *c)* trzyletnią, nakoniec w przypadkach *d)* pięcioletnią praktykę w lasach rządowych lub prywatnych albo w technicznej służbie leśnej u władzy administracyjnej.

###### §. 2.

W ciągu praktyki (§. 1, l. 2) winien kandydat prowadzić przez dwa lata dziennik swoich czynności, w którym zapisywać ma własne zapatrywania i spostrzeżenia zawodowe, w tym czasie poczynione.

###### §. 3.

Prośby o przypuszczenie do egzaminu wnosić należy do politycznej władzy krajowej, której kandydat ze względu na swoją siedzibę podlega, najpóźniej do 31. marca owego roku, w którym składać chce egzamin.

Każdy kandydat dołączyć ma do prośby:

1. metrykę chrztu lub urodzenia;
2. świadectwo moralności, wystawione przez polityczną lub policyjną władzę w miejscu pobytu kandydata;
3. treściwy opis swego życia;

4. świadectwa studyów przygotowawczych, określonych w §ie 1, lit. a) do d);

5. świadectwa praktyki, wreszcie

6. dziennik.

#### §. 4.

Władza krajowa przedstawia prośby instruowane i uzupełnione wykazem, wystawionym według formularza A, najpóźniej do 15. maja tego roku, w którym egzamin ma się odbyć, Ministerstwu rolnictwa, które orzeka o przypuszczeniu do egzaminu.

Przepisana praktyka może kończyć się dopiero po terminie wniesienia prośby ale w każdym razie skończyć się powinna przed terminem egzaminu, co wykazać należy przed komisją egzaminacyjną.

Osoby, które były skazane za zbrodnię lub za przekroczenie kradzieży lub sprzeniewierzenia, za udział w nich, za oszustwo albo za występki, względnie przekroczenia, wymienione w §ie 1 ustawy z dnia 28. maja 1881, Dz. u. p. Nr. 47, lub w §ie 1 ustawy z dnia 25. maja 1883, Dz. u. p. Nr. 78, nie będą przypuszczane do egzaminu w ciągu okresu, ustanowionego w ustawie z dnia 15. listopada 1867, Dz. u. p. Nr. 131.

#### §. 5.

Egzamin odbywać się będzie corocznie w politycznych władzach krajowych. Każdy kandydat winien zwyczajnie zdawać egzamin w tej władzy krajowej, do której stosownie do §u 3 ma wnieść prośbę o przypuszczenie do egzaminu.

Atoli jeśli do egzaminu w pewnej władzy krajowej zgłosi się mniej niż 15 kandydatów, może Ministerstwo rolnictwa polecić odbycie egzaminu z tymi kandydatami innej władzy krajowej.

#### §. 6.

Komisja egzaminacyjna składa się z przewodniczącego, którego obowiązki, o ile Ministerstwo rolnictwa nie wyda innego zarządzenia, sprawuje krajowy inspektor leśnictwa, i z trzech techników leśnych, których Ministerstwo rolnictwa przeznacza corocznie na komisarzy egzaminacyjnych, po jednym dla każdej grupy przedmiotów egzaminu. Zarazem postanawia Ministerstwo rolnictwa, który z komisarzy egzaminacyjnych ma zastępować przewodniczącego a oprócz tego ustanawia zastępcę, który zastępować ma komisarza egzaminacyjnego, obejmującego przewodnictwo lub w ogóle jednego z komisarzy egzaminacyjnych w razie nieobecności.

#### §. 7.

Władza polityczna krajowa zwoływać winna komisję egzaminacyjną tak wcześnie, by jej członkowie mogli przejrzeć dzienniki kandydatów, zanim się rozpocznie egzamin piśmienny. Przy obliczaniu czasu na to potrzebnego trzymać się należy zasady, że na jeden dzień przypada przejrzanie dzienników co najmniej dziesięciu kandydatów. Zastępcę komisarzy egzaminacyjnych (§. 6) powoływać należy tylko w razie potrzeby i na czas tejże.

#### §. 8.

Przewodniczący kieruje całym egzaminem, ma prawo zadawać pytania ze wszystkich przedmiotów egzaminu i bierze udział w klasyfikacji w myśl postanowień §u 16.

Każdy komisarz egzaminuje tylko z tej grupy przedmiotów, dla której go do komisji powołano.

Przewodniczący lub komisarz egzaminacyjny nie może brać udziału w egzaminie kandydata, z którym jest spokrewniony lub spowinowacony. W przypadku takim mają piśmienne wypracowania kandydata oceniać inni członkowie komisji egzaminacyjnej; ustny egzamin zaś przedsięwzięć zastępca komisarzy egzaminacyjnych (§. 6).

#### §. 9.

Egzamin rozpoczyna się we wszystkich miejscach w pierwszy wtorek miesiąca września o godzinie 9. przed południem. Pierwsze dwa dni przeznaczone są na egzamin piśmienny; potem następuje ustny egzamin zwyczajnie najprzód w lesie a potem w zamkniętym lokalu.

Jednakże w razie niepogody może przewodniczący zarządzić, że egzamin w lesie odbyć się ma po egzaminie ustnym w zamkniętym lokalu lub w ciągu egzaminu ustnego, który w tym przypadku może być przerwany.

W przededniu egzaminu piśmiennego obowiązani są kandydaci wykazać przewodniczącemu w sposób odpowiedni swą tożsamość a w przypadku przytoczonym w §ie 4, ustępie 2, także ukończenie przepisanej praktyki, jakoteż udowodnić, że złożyli takse egzaminową lub że ich od niej uwolniono (§. 23), wreszcie przedłożyć przepisany stempel do świadectwa.

## §. 10.

Tak na piśmiennym, jak i na ustnym egzaminie należy pytania zadawać wprawdzie z należytem uwzględnieniem przedmiotów zasadniczych, jednak przeważnie w kierunku praktycznym; przedewszystkiem zaś i głównie powinny pytania te wnikać w zadania takiego leśnika, którego głównem zajęciem jest kierowanie gospodarstwem.

## §. 11.

Przedmiotami egzaminu są:

## Grupa I.

- a) Uprawa leśna a mianowicie tak jej zasady, na naukach przyrodniczych oparte, jak i zastosowanie ich w szczególnych przypadkach;
- b) użytkowanie lasu, a to pod względem odpowiedniego i we właściwym czasie przedsiębranego zbioru, pod względem obrabiania lub przerabiania płodów leśnych (technologia leśna i przemysł leśny), ich przewozu, przechowywania i sprzedaży;
- c) ogólne zasady najzwyczajszych przepisów dla służby ekonomicznej i ochronnej, jakoteż dla robotników w racjonalnem gospodarstwie leśnem.

## Grupa II.

- d) Pomiar i kartografia obszarów leśnych;
- e) nauka mierzenia drzewa;
- f) urządzenie gospodarstwa leśnego i obliczanie wartości lasu;
- g) projektowanie i stawianie budowli leśniczych, o ile są potrzebne w zwykłym a zwłaszcza w użytkowym gospodarstwie leśnem.

## Grupa III.

- h) Ochrona lasów i myślistwa tak pod względem gospodarskim jak i policyjnym; przepisy ustawowe, dotyczące się ochrony lasu i myślistwa a obowiązujące w kraju, w którym kandydat mieszka, tudzież prawo prywatne, o ile się odnosi do ochrony własności i posiadania w zastosowaniu do prostszych przypadków, zdarzających się częściej w praktyce;
- i) hodowla i ochrona zwierzyny, gospodarstwo myśliwskie.

## §. 12.

Do egzaminu piśmiennego nadesłane Ministerstwo rolnictwa na każdy dzień egzaminu po trzy

pytania opieczetowane, które otworzyć należy w odnośnym dniu egzaminu przed samem jego rozpoczęciem (§. 9) w obecności kandydatów. Z tych sześciu pytań odnoszą się po dwa do każdej z grup, w §. 11 wyszczególnionych.

Kandydatom nie wolno posługiwać się żadnymi innymi środkami naukowymi prócz tabel pomocniczych i tekstów ustaw, których im komisya dostarczy lub używać pozwoli. Podczas egzaminu piśmiennego mają kandydaci zostawać ciągle pod ścisłym dozorem dwóch komisarzy egzaminacyjnych.

Jak tylko kandydat skończy odpowiedź na pytanie, winien oddać komisji całe odnośne wypracowanie (koncept i ewentualny czystopis).

W każdym dniu trwa egzamin piśmienny najwyżej dziesięć godzin. Po upływie oznaczonego czasu odebrać należy od kandydatów wypracowania jeszcze nieskończone.

Ci kandydaci, którzy przed upływem czasu na egzamin przeznaczono oddali odpowiedzi na wszystkie pytania, muszą opuścić salę egzaminacyjną.

Obecni komisarze egzaminacyjni winni wypracowania każdego kandydata spoić i opieczetować swojemi własnymi pieczęciami w taki sposób, żeby nie można było ani wyjąć ani wsunąć pojedynczych kartek bez uszkodzenia nici lub pieczęci.

## §. 13.

Nazajutrz po egzaminie piśmiennym przystąpić winni komisarze egzaminacyjni i przewodniczący do przejrzania wypracowań i skończyć tę czynność jak najrychlej.

## §. 14.

Egzamin w lesie odbyć się ma w miejscu, które przewodniczący oznaczy i trwać powinien najdłużej dzień jeden dla wszystkich kandydatów. W lesie będą kandydaci egzaminowani głównie ze znajomości roślin leśnych i ich własności, ze zdolności w ocenianiu położenia i stanu lasu, z biegłości w rozwiązywaniu zagadnień, dotyczących się zalesiania i zakładania szkólek leśnych, wyrębu i przechowywania drzewa, przygotowań do budowy dróg i oceniania wartości lasu, nakoniec ze znajomości zwierząt ważnych w leśnictwie i w myślistwie.

## §. 15.

Egzamin ustny w zamkniętym lokalu jest publiczny. Kandydatów egzaminować należy w porządku abecadlowym — każdego dnia przynajmniej

czterech — z każdego z przedmiotów wymienionych w §ie 11. Każdego kandydata egzaminuje się najdłużej przez dwie godziny.

Egzamin odbywa się w tym porządku grup, który podano w §ie 11.

#### §. 16.

Gdy egzamin się skończy, mają komisarze, którzy już podczas piśmiennego i ustnego egzaminu winni notować sobie uwagi co do umiejętności każdego z kandydatów, naradzić się, jaką cenzurę dać należy z każdego przedmiotu każdemu kandydatowi wobec wyniku egzaminu piśmiennego i ustnego, i nad tem głosować. Kandydat otrzymuje tę cenzurę, za którą wszyscy komisarze lub najmniej dwaj z nich się oświadczyli. Jeżeli w razie różności zdań niema tej większości głosów, głosuje także przewodniczący a wtedy kandydat otrzymuje tę cenzurę, za którą się przewodniczący oświadczył. Każdy przedmiot cenzuruje się według jednostek na podstawie następującej tablicy:

Cenzura	z przedmiotów §u 11.								
	a.	b.	c.	d.	e.	f.	g.	h.	i.
niedostatecznie =	0	0	0	0	0	0	0	0	0
dostatecznie =	2	2	1	2	2	2	1	2	1
dobrze =	4	4	2	4	4	4	2	4	2
bardzo dobrze =	6	6	3	6	6	6	3	6	3

Kandydaci nie mający 0 z żadnego przedmiotu, otrzymują klasę „dostateczną“, jeżeli nie uzyskali więcej jak 25 jednostek; ci, którzy uzyskali 26 do 35 jednostek włącznie, otrzymują klasę „dobrą“, jeżeli zaś uzyskali więcej niż 35 jednostek, klasę „bardzo dobrą“.

Kandydatów, którzy podczas egzaminu od niego odstąpili, tak traktować należy, jak gdyby egzaminowi wcale się nie poddali.

#### §. 17.

Co do przypuszczenia do ponownego egzaminu tych kandydatów, którzy pierwszy egzamin zdali z niedostatecznym skutkiem, wydawać ma komisya uchwałę według zasad następujących:

1. Jeżeli kandydat dał niedostateczną odpowiedź tylko z jednego przedmiotu, przypuścić go należy do ponowienia egzaminu z tego przedmiotu. W takim razie jednak orzec należy większością

głosów a w razie różności zdań według zdania, które przeważy głosem przewodniczącego, czy ponowiony być ma tylko egzamin ustny z owego przedmiotu, czy także piśmienny z odnośnej grupy przedmiotów.

2. Jeżeli kandydat dał niedostateczne odpowiedzi z dwóch przedmiotów tej samej grupy lub z dwóch przedmiotów, do dwóch różnych grup należących, przypuścić go należy do ponowienia egzaminu z odnośnych grup.

3. We wszystkich innych przypadkach przypuścić można kandydata tylko do ponowienia całego egzaminu.

4. Czy w przypadkach 1—3 kandydat ma prowadzić dalej dziennik aż do wniesienia prośby o przypuszczenie do ponowienia egzaminu, orzeka komisya w sposób podany pod l. 1.

#### §. 18.

Uchwałę co do cenzury z pojedynczych przedmiotów, co do klasyfikacji i co do przypadków §u 17. powziąć ma komisya na tajnym posiedzeniu.

Powyższą uchwałę co do cenzury z pojedynczych przedmiotów, klasyfikacji i co do przypadków §u 17. ogłosić należy ile możności jeszcze w ostatnim dniu egzaminu publicznie w sali egzaminacyjnej.

#### §. 19.

Kandydaci, którzy zdali egzamin z postępnym przynajmniej dostatecznym, otrzymują świadectwo, wygotowane według wzoru B, podpisane przez przewodniczącego i komisarzy a opatrzone pieczęcią komisji egzaminacyjnej i przepisany stemplem.

Kandydaci, którzy egzaminu nie zdali, otrzymują uwiadomienie o wyniku egzaminu, wygotowane według wzoru C.

Świadectwo lub uwiadomienie wraz z załączkami prośby o przypuszczenie do egzaminu a według okoliczności ze stemplem do świadectwa wyda kandydatom obecnym przewodniczący przy ogłoszeniu w §ie 18 przepisaniem, nieobecnym zaś przeszedł je polityczna władza krajowa.

#### §. 20.

Co do każdego kandydata, który egzaminu nie zdał, wygotować ma komisya egzaminacyjna podług wzoru D wykaz cenzur, jakie otrzymał z pojedynczych przedmiotów.

Wykazy te posłać należy Ministerstwu rolnictwa za pośrednictwem politycznej władzy krajowej.

#### §. 21.

Egzamin, bądź cały, bądź z jednego przedmiotu lub z pojedynczych grup, ponowić można najwięcej dwa razy a to w zwyczajnych terminach egzaminu, na które należy się zgłaszać według postanowień §u 3.

W świadectwie nie wolno zaznaczać, że egzamin był ponawiany.

#### §. 22.

Podług wzoru *E* spisać należy protokół całego aktu egzaminacyjnego. Oprócz szczegółów we wzorze wskazanych zapisać w nim należy także obrady i uchwały komisji, jakoteż szczególne wydarzenia, jeżeli miały miejsce. Do protokołu dołączyć należy wygotowany podług wzoru *F* przegląd cenzur, jakie każdy kandydat otrzymał od poszczególnych członków komisji z każdego przedmiotu egzaminu.

Do spisania tego protokołu ma polityczna władza krajowa przydać komisji sekretarza.

Protokół podpisują przewodniczący, komisarze egzaminacyjni i sekretarz, poczem polityczna władza krajowa przesyła go Ministerstwu rolnictwa, dołączając tabelaryczny przegląd, wygotowany przez siebie podług wzoru *G*.

#### §. 23.

Przed rozpoczęciem egzaminu, czy to pierwszego czy ponawianego, złożyć ma każdy kandydat we właściwej c. k. kasie krajowej takse egzaminacyjną w kwocie 30 *K* i kwit na nią wręczyć przewodniczącemu komisji egzaminacyjnej (§. 9); kwit ten dołączyć należy do protokołu egzaminu.

W przypadkach, załugujących na szczególne względy, może polityczna władza krajowa, której kandydat stosownie do miejsca swego zamieszkania podlega, uwolnić kandydata od całej taksy lub od połowy. Prośbę o to uwolnienie wnieść należy równocześnie z prośbą o przypuszczenie do egzaminu, lecz oddzielnie. Ubóstwo kandydata, a jeżeli według ustaw trzecie osoby są obowiązane utrzymywać go, także ubóstwo tych osób wykazać należy świadectwem, wystawionem przez zwierzchność gminną ostatniego miejsca zamieszkania.

W prośbie o uwolnienie i w świadectwie ubóstwa przytoczyć należy i potwierdzić okoliczności, na jakich ubóstwo polega.

Polityczna władza krajowa może według własnego uznania w poszczególnych przypadkach wezwąć kandydata do złożenia jeszcze dalszych dowodów ubóstwa lub postarać się o nie z urzędu.

Pod powyższymi warunkami można prosić o uwolnienie od całej lub od połowy taksy egzaminacyjnej i uzyskać je także wtedy, gdy chodzi o egzamin powtórny.

Kandydaci, którzy podczas egzaminu od niego odstępują, nie mogą żądać zwrotu zapłaconej taksy egzaminacyjnej.

#### §. 24.

Członkowie komisji egzaminacyjnej, nie mieszkający stale w tem miejscu, w którym odbywa się egzamin, otrzymują zwrot kosztów podróży tam i napowrót od miejsca zamieszkania do miejsca egzaminu a to, jeśli są urzędnikami rządowymi, według ich normy, zresztą zaś w takim wymiarze, do jakiego mają prawo urzędnicy rządowi VIII. klasy rangi. Oprócz tego otrzymują komisarze egzaminacyjni, począwszy od dnia powołania (§. 7) włącznie za każdy dzień całego okresu egzaminowego, jeżeli nie są urzędnikami rządowymi, takse po 16 *K* dziennie, jeżeli zaś są urzędnikami rządowymi, po 8 *K* dziennie a w tym ostatnim przypadku, jeżeli ich siedziba rządowa znajduje się poza miejscem egzaminu, nadto jeszcze normalne dyety.

Za te dni w okresie egzaminacyjnym, w których praca egzaminowa spoczywa, nie otrzymują komisarze egzaminacyjni żadnej taksy; komisarze, którzy mieszkają stale poza miejscem, w którym się egzamin odbywa, otrzymują i za te dni dyety, mianowicie: urzędnicy rządowi według taryfy normalnej, inni zaś według wymiaru, dotyczącego urzędników rządowych VIII. klasy rangi.

Przepisy o zwrocie kosztów podróży, zawarte w ustępie pierwszym, mają analogiczne zastosowanie do przejazdu tam i z powrotem ze stałego miejsca egzaminu do miejsca egzaminu w lesie a to z tą odmianą, że tym komisarzom egzaminacyjnym, którzy nie są urzędnikami rządowymi, żadne nie przysługują dyety, lecz tylko taksy egzaminowe, urzędnicy rządowi natomiast otrzymują prócz dyet według normalnej taryfy także taksy egzaminowe.

Po należytości, według powyższych przepisów przypadające, zgłaszać się mają członkowie komisji egzaminacyjnej, gdy się egzamin skończy, do politycznej władzy krajowej z przedłożeniem kwitów, ostentpłowanych według skali stosownie do sumy taks i dyet, jakoteż wykazów kosztów podróży, które władza krajowa winna sprawdzić; wypłatę zaś zarządzi Ministerstwo rolnictwa.

## §. 25.

Na pokrycie kosztów administracyjnych, z odbyciem egzaminu połączonych, zaasygnuje Ministerstwo rolnictwa politycznej władzy krajowej ryczałtową kwotę po dwie korony od każdego kandydata.

## §. 26.

Gdyby Ministerstwo rolnictwa wydelegowało na egzamin komisarza ministeryjalnego, będzie miał on prawo kontrolować cały przebieg egzaminu.

## §. 27.

Technicy leśni, którzy zdali z pomyślnym skutkiem egzamin, przepisany do uzyskania takiej posady w administracji lasów rządowych, względnie w technicznej służbie leśnej u władz administracyjnych, do której przywiązana jest pewna klasa rangi, uwolnieni są od poddania się wyżej unormowanemu egzaminowi.

## Rozdział II.

## Egzamin rządowy dla pomocników w służbie leśnej ochronnej i technicznej.

## §. 28.

Chcąc być przypuszczonym do egzaminu, winien kandydat udowodnić:

1. że skończył 18. rok życia;
2. a) że skończył z dobrym postępem jedną z c. k. szkół dla leśniczych w Hall, Gußwerk, Idryi lub Bolechowie albo jedną ze szkół uprawy lasów w Aggsbach, Budziejowicach, Chebie, Piseku lub w Mährisch-Weißkirchen; albo
  - b) że skończył przynajmniej szkołę ludową; oraz
3. że odbył trzyletnią praktykę w służbie leśnej. Czas nauki, przepędzony w krajowych szkołach leśnictwa, wliczać należy w praktykę trzyletnią.

## §. 29.

Prośby o przypuszczenie do egzaminu wnosić należy do politycznej władzy krajowej, której kandydat ze względu na swoją siedzibę podlega, najpóźniej do dnia 31. marca owego roku, w którym składać chce egzamin.

Każdy kandydat dołączyć winien do swojej prośby:

1. metrykę chrztu lub urodzenia;
2. świadectwo moralności, wystawione przez polityczną lub policyjną władzę w miejscu pobytu kandydata;
3. świadectwa studyów przygotowawczych i praktyki, wymaganych w §ie 28.

## §. 30.

O przypuszczeniu do egzaminu orzeka polityczna władza krajowa. Decyzję co do próśb o uwolnienie od warunków, wymaganych do dopuszczenia do egzaminu, zastrzega się Ministerstwu rolnictwa.

Postanowienia §u 4, ustępu 2, dotyczące się ukończenia praktyki po terminie podania prośby, i ustępu 3, dotyczące się nieprzypuszczenia pewnych osób do egzaminu dla leśników, stosują się także do tego egzaminu.

## §. 31.

Egzamin odbywać się będzie corocznie w politycznych władzach krajowych.

Każdy kandydat winien zwyczajnie zdawać egzamin w tej władzy krajowej, do której według §u 29. ma wnieść podanie o przypuszczenie do egzaminu.

Jeżeli jednak do egzaminu w pewnej władzy krajowej przypuszczono mniej niż 10 kandydatów, może Ministerstwo rolnictwa polecić odbycie egzaminu z tymi kandydatami innej władzy krajowej.

Gdyby jednak kandydatów do egzaminu przypuszczonych było więcej niż 30, może polityczna władza krajowa po uzyskaniu przyzwolenia Ministerstwa rolnictwa zarządzić, by egzamin odbywał się także w jednym lub kilku starostwach.

W przypadku tym należy kandydatów między pojedyncze komisje egzaminacyjne rozdzielać ile możliwości z uwzględnieniem ich miejsca zamieszkania.

## §. 32.

Komisja egzaminacyjna składa się z przewodniczącego, którym jest krajowy inspektor leśnictwa albo też inny technik leśny w służbie administracyjnej, przez polityczną władzę krajową corocznie wyznaczany, i z dwóch techników leśnych — po jednym dla każdej grupy przedmiotów egzaminu — których również polityczna władza krajowa corocznie wyznacza.

Władza ta postanawia, który z komisarzy egzaminacyjnych ma zastępować przewodniczącego a oprócz tego ustanawia zastępcę, który zastępować ma komisarza egzaminacyjnego obejmującego przewodnictwo i w ogóle któregokolwiek komisarza egzaminacyjnego w razie nieobecności.

### §. 33.

Polityczna władza krajowa zwoływać ma komisję egzaminacyjną, jednak nie pierwszej, jak na pierwszy dzień egzaminu (§. 35).

Zastępcę komisarzy egzaminacyjnych (§. 32) powołuje władza polityczna krajowa — a o ile egzamin odbywa się u władzy politycznej pierwszej instancji, ta ostatnia — tylko w razie potrzeby i na czas tejże.

### §. 34

Postanowienia §u 8., dotyczące się zakresu działania przewodniczącego, prawa komisarzy do egzaminowania i wyłączenia interesowanych członków komisji, stosują się analogicznie także do tego egzaminu.

### §. 35.

Egzamin odbywać się powinien po egzaminie dla leśników, ile możliwości bezpośrednio po nim. Dzień i godzinę rozpoczęcia egzaminu wyznacza polityczna władza krajowa a jeżeli utworzono kilka komisji egzaminacyjnych, dla wszystkich ten sam dzień i tę samą godzinę; ogłasza ona ten termin w urzędowym dzienniku krajowym i wcześniej uwiadamia o nim kandydatów.

Dzień pierwszy przeznaczony jest na egzamin piśmienny, poczem następuje egzamin ustny w zamkniętym lokalu.

Gdy się egzamin rozpoczyna, obowiązani są kandydaci wykazać przewodniczącemu w sposób odpowiedni swą tożsamość a w przypadku §u 30., względnie §u 4., ustępu 2., ukończenie przepisanej praktyki, jakoteż wykazać, że złożyli takse egzaminową lub że ich od niej uwolniono, wreszcie przedłożyć przepisany stempel do świadectwa.

### §. 36.

Tak przy ustnym jak i przy piśmiennym egzaminie zadawać należy wyłącznie takie pytania, które dotyczą praktycznej służby leśnej pomocniczej, ochronnej i technicznej.

### §. 37.

Przedmiotami egzaminu są:

#### I. grupa.

1. Uprawa lasu, to jest znajomość drzew ważnych pod względem leśnym i miejscowości ich kultury sprzyjających, zadrzewiania i utrzymywania drzewostanu jakoteż okresów ścinania z uwzględnieniem najważniejszych rodzajów gospodarstwa leśnego.

2. Użytkowanie lasów a mianowicie postępowanie przy zbiorze, przy przysposabianiu i rozgatkowaniu drzewa, przy transporcie i sprzedaży; leśne użytki poboczne, ich uzyskiwanie i znaczenie dla lasu; proste leśne przedsiębiorstwa poboczne, ich cel i wykonywanie.

3. Miernictwo leśne a mianowicie znajomość postępowania przy pomiarze i obliczaniu mniejszych powierzchni, tudzież objętości, z którymi w gospodarstwie leśnym często ma się do czynienia, jakoteż znajomość prostych środków pomocniczych do tego potrzebnych.

#### II. grupa.

4. Ochrona lasu a mianowicie znajomość sposobów, w jakie wypadki żywiołowe, ludzie, zwierzęta i rośliny lasowi szkody wyrządzają, jak się tym szkodom zapobiega i jak je zwalczać można; znajomość przepisów ustawowych, obowiązujących w kraju, w którym kandydat mieszka, a dotyczących się tak ochrony lasu, względnie produktów leśnych, jak praw i obowiązków służby ochronnej.

5. Myśliwstwo, to jest znajomość zwierząt łownych i ich sposobu życia, rozmaitych metod myśliwstwa i łowiectwa, wyrazów technicznych w myśliwstwie używanych, nakoniec przepisów ustawowych, dotyczących się myśliwstwa a obowiązujących w kraju, w którym kandydat mieszka.

### §. 38.

Do egzaminu piśmiennego poda przewodniczący po dwa pytania z każdej grupy przedmiotów egzaminu.

Egzamin piśmienny trwa najwyżej trzy godziny.

Przewodniczący i komisarze egzaminacyjni obowiązani są przejrzeć wypracowania piśmienne jeszcze w dniu egzaminu piśmiennego.

Zresztą stosują się analogicznie także i do tego egzaminu postanowienia §u 12., dotyczące się postępowania przy piśmiennym egzaminie leśników.

## §. 39.

Egzamin ustny rozpoczyna się w dzień po egzaminie piśmiennym i jest publiczny. Kandydatów egzaminować należy w porządku abecedowym — co najmniej po 6 dziennie — z każdego z przedmiotów, wymienionych w §ie 37. Jednego kandydata egzaminuje się najdłużej półtorej godziny.

Egzamin odbywa się w tym porządku grup, który w §ie 37 jest podany.

## §. 40.

Gdy egzamin się skończy, winna komisya — której członkowie już podczas piśmiennego i ustnego egzaminu mają sobie notować potrzebne uwagi co do umiejętności każdego z kandydatów — naradzić się, jaką klasyfikację przyznać należy każdemu kandydatowi stosownie do ogólnego wyniku egzaminu ustnego i piśmiennego, i nad tem głosować. Klasy są: niedostatecznie, dostatecznie, dobrze, bardzo dobrze.

Kandydat otrzymuje tę klasyfikację, na którą zgodzą się jednomyślnie obaj komisarze egzaminacyjni. Jeżeli się nie zgadzają, rozstrzyga przewodniczący.

Kandydatów, którzy podczas egzaminu od niego odstąpili, tak traktować należy, jak gdyby egzaminowi wcale się nie poddali.

## §. 41.

Uchwałę co do klasyfikacji wydaje się na tajnem posiedzeniu a po wyegzaminowaniu wszystkich kandydatów ostatniego dnia egzaminu ogłosić ją należy publicznie w sali egzaminowej.

## §. 42.

Kandydatom, którzy zdali egzamin ze skutkiem przynajmniej dostatecznym, wystawić należy świadectwo podług wzoru *H*, kandydatom, którzy egzaminu nie zdali, uwiadomienie podług wzoru *J*.

Zresztą §. 19 stosuje się odpowiednio także do tego egzaminu.

Jeżeli egzamin odbywa się także przed polityczną władzą pierwszej instancji, ma ta władza postać świadectwa, względnie uwiadomienia kandydatom nieobecny.

## §. 43.

Co do tych kandydatów, którzy egzaminu nie zdali, wygotować ma komisya egzaminacyjna wykaz podług wzoru *K* i dołączyć do protokołu egzaminu.

## §. 44.

Egzamin ponowić można najwięcej dwa razy, i to w zwyczajnych terminach egzaminu, do których zgłaszać się należy według postanowień §u 29.

W świadectwie nie wolno zaznaczać, że egzamin był ponawiany.

## §. 45.

Podług wzoru *L* spisać należy protokół całego aktu egzaminacyjnego. Oprócz szczegółów, we wzorze wskazanych, zapisać w nim należy także obrady i uchwały komisji, jakoteż szczególne wydarzenia, jeżeli miały miejsce.

Do spisania tego protokołu ma polityczna władza krajowa, względnie starostwo, przydać komisji sekretarza.

Protokół podpisują przewodniczący, komisarze egzaminacyjni oraz sekretarz, poczem postać go należy razem z wykazem według §u 43. wygotowanym, ewentualnie za pośrednictwem starostwa politycznej władzy krajowej.

## §. 46.

Polityczna władza krajowa winna wygotować na podstawie protokołu, względnie protokołów egzaminu, przegląd tabelaryczny według wzoru *M* i posłać z protokołem, względnie z protokołami egzaminu, do Ministerstwa rolnictwa z dołączeniem odpisu wykazu lub wykazów wymienionych w §ie 43.

Corocznie przed dniem 31. marca dostawać będą władze krajowe z Ministerstwa rolnictwa wykaz tych kandydatów, którzy w roku poprzednim padli przy egzaminie.

## §. 47.

Postanowienia §§ów 23. i 24. stosują się analogicznie także i do tego egzaminu z tą różnicą, że taksa egzaminowa, którą, gdy egzamin odbywa się w starostwie, złożyć należy we właściwym urzędzie podatkowym, wynosi 10 *K*.

## §. 48.

Na pokrycie kosztów administracyjnych, z odbyciem egzaminu połączonych, zaasygnuje Ministerstwo rolnictwa politycznej władzy krajowej ryczałtową kwotę po 1 *K* od każdego kandydata.



## §. 49.

Ci, którzy udowodnią, że posiadają wykształcenie zawodowe, określone w §ie 1 pod l. 1, lit. a), b) i c), wolni są od składania egzaminu na pomocników w służbie leśnej ochronnej i technicznej.

## Rozdział III.

## Postanowienia końcowe.

## §. 50.

Czy egzamin, złożony za granicą, ma być uważany za równy jednemu z egzaminów, tem rozporządzeniem urządzonych i o ile ci, którzy skończyli zagraniczną szkołę leśną, mogą być do tych egzaminów przypuszczani, orzekać będzie Ministerstwo rolnictwa w każdym z osobna przypadku.

## §. 51.

Rozporządzenie to nabywa mocy obowiązującej w dniu ogłoszenia. Rozporządzenie z dnia 11. lutego 1889, Dz. u. p. Nr. 23, dotyczące się zaprowadzenia egzaminów rządowych dla leśników oraz dla pomocników w służbie leśnej ochronnej i technicznej, traci równocześnie moc obowiązującą.

**Giovanelli wlr.**



Formularz A do §u 4.

C. k. . . . . w . . . . .

Podanie

kandydata . . . . .

o przypuszczenie do egzaminu rządowego dla leśników po myśli rozporządzenia z dnia  
3. lutego 1903, Dz. u. p. Nr. 30.





## Formularz B do §u 19.

Stempel

## Świadectwo

z egzaminu rządowego dla leśników.

Pan . . . . . rodem  
z . . . . . poddał się w roku 19 . . . . . egzaminowi rządowemu dla leśników stosownie  
do rozporządzenia ministerjalnego z dnia 3. lutego 1903, Dz. u. p. Nr. 30, z . . . . . skutkiem.

W . . . . . dnia . . . . . 19 . . . . .

Komisya egzaminacyjna

c. k. politycznej władzy krajowej w . . . . .

Przewodniczący:

l. S.

Komisarze egzaminacyjni:

## Formularz C do §u 19.

Do Pana . . . . .

w . . . . .

Przy egzaminie rządowym dla leśników, który odbył się w roku 19 . . . , w myśl rozporządzenia z dnia 3. lutego 1903, Dz. u. p. Nr. 30, a któremu Pan po raz . . . . . się poddałeś, nie osiągnąłeś Pan

w grupie I	$\frac{\text{z przedmiotu}}{\text{z przedmiotów}}$	. . . . .
II	$\frac{\text{z przedmiotu}}{\text{z przedmiotów}}$	. . . . .
III	$\frac{\text{z przedmiotu}}{\text{z przedmiotów}}$	. . . . .

dostatecznego skutku.

Stosownie do §u 17. tego rozporządzenia . . . . . pozwala się Panu ponowić egzamin . . . z powyższego przedmiotu, przyczem . . . . . masz się Pan poddać piśmiennemu egzaminowi z odnośnej grupy

ponowić egzamin z  $\frac{\text{grupy}}{\text{grup}}$  . . . . .

ponowić cały egzamin.

Aż do wniesienia prośby o pozwolenie powtórzenia egzaminu . . . . . masz Pan prowadzić dalej dziennik . . .

Dnia . . . . . 19 . . .

**Komisja egzaminacyjna**

c. k. politycznej władzy krajowej w . . . . .

Przewodniczący:

## Formularz D do §u 20.

## W y k a z

cenzur otrzymanych przy egzaminie rządowym dla leśników.

Pan . . . . . rodem  
z . . . . . poddał się w roku 19 . . . po raz . . . . .  
egzaminowi rządowemu dla leśników stosownie do rozporządzenia ministeryalnego z dnia 3. lutego 1903,  
Dz. u. p. Nr. 30, i otrzymał z przedmiotów niżej wymienionych następujące cenzury:

Przedmioty egzaminacyjne po myśli §u 11. rozporządzenia z dnia 3. lutego 1903, Dz. u. p. Nr. 30		Cenzura	
		cyframi	słowami
I. grupa	<i>a</i>		
	<i>b</i>		
	<i>c</i>		
II. grupa	<i>d</i>		
	<i>e</i>		
	<i>f</i>		
	<i>g</i>		
III. grupa	<i>h</i>		
	<i>i</i>		
Suma jednostek			

Kandydatowi . . . . . pozwala się ponowić

egzamin . . . z przedmiotu pod lit. . . . . przyczem tenże . . . . . ma się  
podać egzaminowi piśmiennemu z grupy . . . . .

egzamin z grup . . . . .

cały egzamin . . . . .

Aż do wniesienia prośby o pozwolenie powtórzenia egzaminu . . . . . ma kandydat prowadzić  
dalej dziennik . . . . .

Dnia . . . . . 19 . . . . .

**Komisya egzaminacyjna**

c. k. politycznej władzy krajowej w . . . . .

Przewodniczący:



## Formularz E do §u 22.

## P r o t o k ó ł

egzaminu rządowego dla leśników w c. k. politycznej władzy krajowej

w . . . . . dnia . . . . . 19 . . . . .

Skład i czas urzędowania komisji egzaminacyjnej.

Rozporządzenie Ministerstwa rolnictwa		Członkowie komisji	Imię, nazwisko i charakter	Miejsce zamieszkania lub siedziba urzędowa	Powołani zostali na dzień	Czynność trwała dni
data	liczba					
		Przewodniczący				
		Komisarz egzaminacyjny dla grupy I.				
		Komisarz egzaminacyjny dla grupy II.				
		Komisarz egzaminacyjny dla grupy III.				
		Zastępca przewodniczącego				
		Zastępca komisarzy egzaminacyjnych				

Egzamin trwał:

Dzienniki przeglądnięto dnia . . . . . 19 . . . . .

Początek	} egzaminu	{	we wtorek, . . . września 19 . . . , o 9. godzinie przed południem.
Koniec			dnia . . . . . 19 . . . ,

a mianowicie:

Egzamin piśmienny odbył się dnia . . . . . 19 . . . . .

Prace piśmienne przeglądnięto dnia . . . . . 19 . . . . .

Egzamin ustny odbył się  
w lesie w . . . . . dnia . . . . . 19 . . . . .Egzamin ustny  
w lokalu zamkniętym odbył się dnia . . . . . 19 . . . . .Cenzura, klasyfikacja i uchwały co do ponowienia egzaminu  
dnia . . . . . 19 . . . . .

Wynik egzaminu ogłoszono dnia . . . . . 19 . . . . .





## Formularz F do §u 22.

## Komisya egzaminacyjna dla leśników

w c. k. politycznej władzy krajowej w . . . . .

19 . . .

## Przegląd cenzur.

Kandydatów		C e n z u r y									Suma jednostek cenzur ustalo- nych
		udzielone przez członków komisji i przewodniczącego	P r z e d m i o t y								
imię i nazwisko	miejsce urodzenia		a	b	c	d	e	f	g	h	i
		dla I. grupy									
		dla II. grupy									
		dla III. grupy									
		przewodniczący									
		ustalona cenzura dla pojedynczych przedmiotów									
		dla I. grupy									
		dla II. grupy									
		dla III. grupy									
		przewodniczący									
		ustalona cenzura dla pojedynczych przedmiotów									
		dla I. grupy									
		dla II. grupy									
		dla III. grupy									
		przewodniczący									
		ustalona cenzura dla pojedynczych przedmiotów									

Przewodniczący:

## Formularz G do §u 22.

## Przegląd tabelaryczny

## wyniku egzaminu rządowego dla leśników

w myśl rozporządzenia z dnia 3. lutego 1903, Dz. u. p. Nr. 30, w roku 1903.

Siedziba komisji egzaminacyjnej	O przypuszczeniu do egzaminu ubiegało się	Przypuszczono do egzaminu	Odmówiono przypuszczenia	Odstąpiło	Zdawało egzamin	Zdało egzamin z klasyfikacją			Nie zdało egzaminu	Uwaga
						bardzo dobrze	dobrze	dostatecznie		

. . . . . dnia . . . . . 19 . . . . .

C. k. . . . .

## Formularz II do §u 42.

Stempel

## Ś w i a d e c t w o

z egzaminu rządowego dla pomocników w służbie leśnej ochronnej i technicznej

Pan . . . . . rodem  
z . . . . . poddał się w roku 1903 egzaminowi rządowemu  
dla pomocników w służbie leśnej ochronnej i technicznej w myśl rozporządzenia ministeryalnego z dnia  
3. lutego 1903, Dz. u. p. Nr. 30, z . . . . . skutkiem.

W . . . . . dnia . . . . . 19 . . . . .

Komisya egzaminacyjna

c. k. . . . . w . . . . .

Przewodniczący:

L. S.

Komisarze egzaminacyjni:

Formularz *J* do §u 42.

Do Pana . . . . .

w . . . . .

Przy egzaminie rządowym dla pomocników w służbie leśnej ochronnej i technicznej, który odbył się w roku 19 . . . w myśl rozporządzenia z dnia 3. lutego 1903, Dz. u. p. Nr. 30, a któremu Pan po raz . . . . się poddałeś, nie osiągnąłeś Pan dostatecznego skutku.

Stosownie do §u 44. tego rozporządzenia . . . . . pozwala się Panu ponowić egzamin . . .

Dnia . . . . . 19 . . .

**Komisya egzaminacyjna**

c. k. . . . . w . . . . .

Przewodniczący:

Formularz *K* do §u 43.

## W y k a z

kandydatów, którzy przy egzaminie rządowym dla pomocników w służbie leśnej ochronnej i technicznej nie osiągnęli dostatecznego skutku.

K a n d y d a t a			Kandydat poddał się egzaminowi		
imię i nazwisko	miejsce zamieszkania	miejsce urodzenia	1.	2.	3.
			r a z		

Dnia . . . . . 19 . . .

Komisya egzaminacyjna

c. k. . . . . w . . . . .

Przewodniczący:



## Formularz I do §u 45.

## P r o t o k ó ł

egzaminu rządowego dla pomocników w służbie leśnej ochronnej i technicznej, odbytego  
w c. k. . . . . w . . . . . dnia . . . . . 19 . . .

Skład i czas urzędowania komisji egzaminacyjnej.

Rozporządzenie politycznej wła- dy krajowej		Członkowie komisji	Imię, nazwisko i charakter	Miejsce zamieszkania lub siedziba urzędowa	Powołani zostali na dzień	Czynność trwała dni
data	liczba					
		Przewodniczący				
		Komisarz egzaminacyjny dla grupy I.				
		Komisarz egzaminacyjny dla grupy II.				
		Zastępca prze- wodniczącego				
		Zastępca komisarzy egza- minacyjnych				

Egzamin trwał:

Początek } egzaminu { dnia . . . . . 19 . . .  
Koniec } { dnia . . . . . 19 . . .

a mianowicie:

Egzamin piśmienny odbył się dnia . . . . . 19 . . .  
Prace piśmienne przegłędnięto dnia . . . . . 19 . . .  
Egzamin ustny odbył się dnia . . . . . 19 . . .  
Klasyfikacja dnia . . . . . 19 . . .  
Wynik egzaminu ogłoszono dnia . . . . . 19 . . .



r z ą d k u a b e c a d ł o w y m.

Dzień egzaminu ustnego	Klasyfikacja	Świadcstwo i załączki prośby		Uwiedomie- nie, załączki prośby, stempel do świadectwa		U w a g a
		oddano	przesłać należy	oddano	przesłać należy	

## Formularz M do §u 46.

## Przeгляд tabelaryczny

wyniku egzaminu rządowego dla pomocników w służbie leśnej ochronnej i technicznej,

który odbył się w roku 1903 w myśl rozporządzenia z dnia 3. lutego 1903, Dz. u. p. Nr. 30.

Siedziba komisji egzaminacyjnej	O przypuszczenie do egzaminu ubiegało się	Przypuszczono do egzaminu	Odmówiono przypuszczenia	Odstąpiło	Zdawało egzamin	Zdało egzamin z klasyfikacją			Nie zdało egzaminu	Uwaga
						bardzo dobrze	dobrze	dostatecznie		

W . . . . . dnia . . . . . 19 . . . . .

C. k. . . . .

**31.****Rozporządzenie Ministerstwa rolnictwa z dnia 3. lutego 1903,**

zawierające zmianę rozporządzenia z dnia 14. czerwca 1889, Dz. u. p. Nr. 100, dotyczącego egzaminu dla służby łowieckiej i ochrony polowań.

**Artykuł I.**

Zmienia się §§. 2 i 9, ustęp 2, rozporządzenia z dnia 14. czerwca 1889, Dz. u. p. Nr. 100, dotyczącego egzaminu dla służby łowieckiej i ochrony polowań, a brzmień mają nadal jak następuje:

§. 2. Prośby o przypuszczenie do egzaminu wnosić należy do politycznej władzy krajowej, której kandydat ze względu na swoją siedzibę podlega. Najpóźniej do 31. marca owego roku, w którym składać chce egzamin.

Każdy kandydat dołączyć ma do prośby:

1. metrykę chrztu lub urodzenia;
2. świadectwo moralności, wystawione przez polityczną lub policyjną władzę w miejscu polityki kandydata, tudzież

3. świadectwo z praktyki, wymaganej w §ie 1, l. 2.

§. 9, ustęp 2. Egzamin ustny odbywa się publicznie. Kandydatów egzaminować należy w alfabetycznym porządku. Dla jednego kandydata trwa egzamin najdłużej jedną godzinę.

**Artykuł II.**

W miejsce rozporządzenia z dnia 11. lutego 1889, Dz. u. p. Nr. 23, dotyczącego egzaminów rządowych dla leśników jakoteż dla pomocników w służbie leśnej ochronnej i technicznej, powołanego rozporządzeniem z dnia 14. czerwca 1889, Dz. u. p. Nr. 100, a mianowicie w §§ach 4 ustępie 1, 5 ustępie 1, 8 ustępie 4, 10, 13 ustępie 1, 15 i 16 ustępie 1, dalej we wzorach *A, B i C*, wstępuje rozporządzenie z dnia 3. lutego 1903, Dz. u. p. Nr. 30, tego samego tyczące się przedmiotu.

**Artykuł III.**

Rozporządzenie to zacznie obowiązywać od dnia ogłoszenia.

**Giovanelli wlr.**

# Dziennik ustaw państwa

dla

## królestw i krajów w Radzie państwa reprezentowanych

wychodzić będzie nakładem c. k. Drukarni nadwornej i rządowej we Wiedniu, w jej Składzie dzielnica I., Singerstraße 1. 26 także w roku 1903 w języku niemieckim, czeskim, kroackim, polskim, rumuńskim, ruskim, słoweńskim i włoskim.

Prenumerata na cały **rocznik 1903** każdego z tych ośmiu wydań Dziennika ustaw państwa, za którą poszczególne części wydaje się w miejscu lub posyła pocztą bezpłatnie, wynosi **8 K.**

Prenumeruje się w Składzie c. k. Drukarni nadwornej i rządowej we Wiedniu, dzielnica I., Singerstraße 1. 26, gdzie można kupować także pojedyncze roczniki i pojedyncze części Dziennika ustaw państwa.

Zamawiając jednak Dziennik ustaw państwa, trzeba równocześnie złożyć przypadającą kwotę pieniężną, gdyż Dziennik posyła się tylko tym, którzy prenumeratę z góry zapłacą.

Nabywający odrazu całe **dziesięciolecie** lub **kilka dziesięcioleci** Dziennika ustaw państwa w języku **niemieckim**, płać:

Za dziesięciolecie 1849 do 1858 włącznie . . . 50 K	Za dziesięciolecie 1879 do 1888 włącznie . . . 40 K
" " 1859 " 1868 " . . . 24 "	" " 1889 " 1898 " . . . 60 "
" " 1869 " 1878 " . . . 32 "	
Za pięć dziesięcioleci 1849 do 1898 włącznie . . . 180 K	
Za dziesięciolecia 1870 " 1899 " . . . 120 "	

### W innych językach:

Za dziesięciolecie 1870 do 1879 włącznie . . . 32 K	Za dziesięciolecie 1890 do 1899 włącznie . . . 60 K
" " 1880 " 1889 " . . . 40 "	
Za dziesięciolecia 1870 do 1899 włącznie . . . 120 K.	

Pojedyncze roczniki wydania **niemieckiego** dostać można:

Rocznik	1849 za . . .	4 K 20 h	Rocznik	1867 za . . .	4 K — h	Rocznik	1885 za . . .	3 K 60 h
"	1850 " . . .	10 " 50 "	"	1868 " . . .	4 " — "	"	1886 " . . .	4 " 60 "
"	1851 " . . .	2 " 60 "	"	1869 " . . .	6 " — "	"	1887 " . . .	5 " — "
"	1852 " . . .	5 " 20 "	"	1870 " . . .	2 " 80 "	"	1888 " . . .	8 " 40 "
"	1853 " . . .	6 " 30 "	"	1871 " . . .	4 " — "	"	1889 " . . .	6 " — "
"	1854 " . . .	8 " 40 "	"	1872 " . . .	6 " 40 "	"	1890 " . . .	5 " 40 "
"	1855 " . . .	4 " 70 "	"	1873 " . . .	6 " 60 "	"	1891 " . . .	6 " — "
"	1856 " . . .	4 " 70 "	"	1874 " . . .	4 " 60 "	"	1892 " . . .	10 " — "
"	1857 " . . .	5 " 70 "	"	1875 " . . .	4 " — "	"	1893 " . . .	6 " — "
"	1858 " . . .	4 " 80 "	"	1876 " . . .	3 " — "	"	1894 " . . .	6 " — "
"	1859 " . . .	4 " — "	"	1877 " . . .	2 " — "	"	1895 " . . .	7 " — "
"	1860 " . . .	3 " 40 "	"	1878 " . . .	4 " 60 "	"	1896 " . . .	7 " — "
"	1861 " . . .	3 " — "	"	1879 " . . .	4 " 60 "	"	1897 " . . .	15 " — "
"	1862 " . . .	2 " 80 "	"	1880 " . . .	4 " 40 "	"	1898 " . . .	6 " — "
"	1863 " . . .	2 " 80 "	"	1881 " . . .	4 " 40 "	"	1899 " . . .	10 " — "
"	1864 " . . .	2 " 80 "	"	1882 " . . .	6 " — "	"	1900 " . . .	7 " — "
"	1865 " . . .	4 " — "	"	1883 " . . .	5 " — "	"	1901 " . . .	6 " — "
"	1866 " . . .	4 " 40 "	"	1884 " . . .	5 " — "	"	1902 " . . .	7 " 50 "

Roczniki wydań w innych siedmiu językach od r. 1870 począwszy dostać można po tej samej cenie co wydanie niemieckie.

NB. Egzemplarze Dziennika ustaw państwa, które zaginęły lub doszły niezupełne, reklamować należy najpóźniej w **przebiegu czterech tygodni** wprost w c. k. Drukarni nadwornej i rządowej we Wiedniu, dzielnica III, Rennweg 1. 16.

Po upływie tego terminu można pojedyncze części Dziennika ustaw państwa dostać tylko za **opłatą ceny handlowej** (1/4 arkusza = 2 strony za 2 h).

Ponieważ wszystkie roczniki wydania niemieckiego od roku 1849 i wszystkie roczniki wydań w innych siedmiu językach od roku 1870 są całkowicie uzupełnione, przeto można nabyć w c. k. Drukarni nadwornej i rządowej **nie tylko każdy pojedynczy rocznik po cenie wyżej podanej, lecz nawet każdą z osobna część** wszystkich tych roczników po cenie handlowej (1/4 arkusza = 2 strony za 2 h); tym sposobem umożliwione zostało uzupełnienie niekompletnych roczników i zestawienie pojedynczych części podług materyi.

# Dziennik ustaw państwa

dla

królestw i krajów w Radzie państwa reprezentowanych.

Cześć XIV. — Wydana i rozesłana dnia 19. lutego 1903.

Treść: № 32. Dokument koncesyjny na kolej lokalną z Zwickau do Gabeli.

## 32.

### Dokument koncesyjny z dnia 9. lutego 1903,

na kolej lokalną z Zwickau do Gabeli.

Na zasadzie Najwyższego upoważnienia nadaje w porozumieniu z interesowanymi Ministerstwami c. k. uprzyw. Spółce czeskich kolei północnych na jej prośbę koncesję do wybudowania i utrzymywania w ruchu kolei żelaznej, która ma być wybudowana jako kolej lokalna normalno-torowa od stacji Spółki Zwickau przez Kunnersdorf do stacji Deutsch-Gabel, leżącej tuż pod miastem Gabelą a należącej do c. k. uprz. Spółki kolejowej Uście-Cieplice, a to w myśl postanowień ustawy o koncesjach na koleje żelazne z dnia 14. września 1854, Dz. u. p. Nr. 238, jakoteż ustawy z dnia 31. grudnia 1894, Dz. u. p. Nr. 2 z r. 1895, pod następującymi warunkami i zastrzeżeniami:

#### §. 1.

Względem kolei, będącej przedmiotem tego dokumentu koncesyjnego, korzysta Spółka z dobrodziejstw, w artykule V ustawy z dnia 31. grudnia 1894, Dz. u. p. Nr. 2 z r. 1895, przewidzianych, przyczem uwalnia się ją od wszystkich zobowiązań, wymienionych w artykule II. pomienionej ustawy.

#### §. 2.

Spółka obowiązana jest ukończyć budowę koncesjonowanej kolei najpóźniej w przeciągu

dwóch lat, licząc od dnia dzisiejszego, gotową kolej oddać na użytek publiczny i utrzymywać ją w ruchu bez przerwy przez cały okres koncesyjny.

Jako rękojmię dotrzymania powyższego terminu budowy, tudzież wykonania i urządzenia kolei zgodnie z warunkami koncesyi — złożyć ma Spółka na żądanie Rządu odpowiednią kaucję w papierach wartościowych, nadających się do lokacyi sierocych pieniędzy.

W razie niedotrzymania powyższego zobowiązania kaucya ta uznana być może za przepadłą.

#### §. 3.

Do wybudowania kolei koncesjonowanej nadaje się Spółce prawo wywłaszczenia podług przepisów ustawowych w tej mierze obowiązujących.

Takież samo prawo nadane będzie Spółce co do wybudowania wszelkich kolei podjazdowych, których budowę Rząd ze względu na dobro publiczne uznałby za potrzebną.

#### §. 4.

Co do budowy koncesjonowanej kolei i co do ruchu na niej stosować się winna Spółka do osnowy tego dokumentu koncesyjnego, do warunków koncesyjnych, ustanowionych przez Ministerstwo kolei żelaznych, jakoteż do istniejących w tej mierze ustaw i rozporządzeń, w szczególności do ustawy o koncesjach na koleje żelazne z dnia 14. września 1854, Dz. u. p. Nr. 238, i do regulaminu ruchu dla kolei żelaznych z dnia 16. listopada 1851, Dz. u. p. Nr. 1 z r. 1852, tudzież do ustaw i rozporządzeń, któreby w przyszłości zostały wydane.

Pod względem ruchu będzie można odstąpić od środków bezpieczeństwa i przepisów dotyczących ruchu, ustanowionych w regulaminie ruchu kolei żelaznych i w odnośnych postanowieniach dodatkowych — o tyle, o ile ze względu na szczególne stosunki obrotu i ruchu a w szczególności ze względu na zmniejszoną chyżość Ministerstwo kolei żelaznych uzna to za dopuszczalne; natomiast trzymać się należy w tej mierze osobnych przepisów ruchu, które wyda Ministerstwo kolei żelaznych.

#### §. 5.

Cyfra kapitału zakładowego rzeczywistego, jakoteż imiennego podlega zatwierdzeniu Rządu.

W tym względzie przyjmuje się za zasadę, że oprócz kosztów na sporządzenie projektu, budowę i urządzenie kolei łącznie z kosztami zaopatrzenia się w park kolejowy, wreszcie kosztów na uposażenie funduszu rezerwowego, który Rząd ma oznaczyć, — rzeczywiście wyłożonych i należycie wykazanych — z doliczeniem odsetek interkalarnych rzeczywiście zapłaconych w okresie budowy i straty na kursie, gdyby ją istotnie poniesiono przy gromadzeniu kapitału, żadnych wydatków dalszych jakiegobądź rodzaju w kapitał wliczać nie wolno.

Gdyby po wybudowaniu kolei jeszcze jakie nowe budowle wystawione lub urządzenia ruchu pomnożone być miały, mogą być koszta przez to poniesione doliczone do kapitału zakładowego, jeżeli Rząd zezwolił na wzniesienie projektowanych nowych budowli lub na pomnożenie urządzeń ruchu i jeżeli koszta należycie będą wykazane.

Cały kapitał zakładowy umorzony być ma w okresie koncesyjnym według planu amortyzacji, przez Rząd zatwierdzonego.

O ile Spółka wyda obligacje pierwszeństwa dla kolei lokalnej, stanowiącej przedmiot tego dokumentu koncesyjnego, podlega tak wysokość kapitału imiennego, jakoteż odnośny formularz osobnemu zatwierdzeniu ze strony Rządu.

#### §. 6.

Co do transportów wojskowych i innych usług na rzecz armii, mają przepisy, obowiązujące każdorazem na innych liniach c. k. uprz. Spółki czeskich kolei północnych, także i do koncesyonowanej obecnie kolei lokalnej zastosowanie o tyle, o ile dopełnienie ich będzie możliwem ze względu na drugorzędny charakter tej linii i ze względu na ułatwienia udzielone skutkiem tego co do budowy, urządzenia i rodzaju ruchu.

Spółka zobowiązuje się mieć wzgląd przy obsadzeniu posad na wysłużonych podoficerów armii, marynarki wojennej i obrony krajowej w myśl ustawy z dnia 19. kwietnia 1872, Dz. u. p. Nr. 60.

#### §. 7.

Do przewozu korpusów straży cywilnej (straży bezpieczeństwa, straży skarbowej itp.), stosować analogicznie należy zniżoną taryfę przepisaną dla transportów wojskowych.

#### §. 8.

Trwanie koncesyi łącznie z ochroną przeciw zakładaniu nowych kolei w myśl §. 9, lit. b) ustawy o koncesjach na koleje żelazne oznacza się na czas do dnia 7. stycznia 1963, a gąśnie ona po upływie tego czasu.

Rząd może uznać koncesyę za zgąsłą także przed upływem powyższego czasu, gdyby określonych w §ie 2. zobowiązań pod względem skończenia budowy i otwarcia ruchu nie dopełniono, o ile ewentualne przekroczenie terminu nie dałoby się usprawiedliwić w myśl §u 11., lit. b) ustawy o koncesjach na koleje żelazne.

#### §. 9.

Nie wolno Spółce powierzać ruchu na koncesyonowanej kolei osobom trzecim, wyjąwszy przypadek, gdy na to Rząd wyraźnie zezwoli.

#### §. 10.

Spółka obowiązana jest pod warunkami i zastrzeżeniami w artykule XII. ustawy z dnia 31. grudnia 1894 (Dz. u. p. Nr. 2 z r. 1895) podanemi, dozwolić Rządowi na jego żądanie każdego czasu współużywania swej kolei do przewozu między kolejami już istniejącymi lub dopiero w przyszłości mającymi powstać — na których Rząd ruch utrzymuje — w taki sposób, że Rząd będzie mógł z prawem samoistnego ustanawiania taryf przeprowadzać lub pozwolić przeprowadzać tak całe pociągi jak i pojedyncze wozy współużywaną koleją lub jej częściami za opłatą stosownego wynagrodzenia.

#### §. 11.

Państwo zastrzega sobie prawo wykupienia koncesyonowanej kolei po jej wybudowaniu i otwarciu na niej ruchu w każdym czasie pod następującymi warunkami:



1. W razie wykupienia kolei polegać będzie cena wykupna na tem, że państwo zapłaci gotówką lub obligacyami długu państwowego kwotę, odpowiadającą kapitałowi zakładowemu (§. 5) z zezwoleniem rządowem istotnie włożonemu — o ile kapitał ten w chwili wykupna nie będzie jeszcze rachunkowo wyrównany według planu umorzenia, ustalonego na podstawie czasu trwania koncesyi w §ie 8. oznaczonego i na zasadzie oprocentowania po 4 od sta ze stałą roczną kwotą amortyzacyjną.

Obligacje długu państwa liczone będą w takim razie po kursie średnim, jaki obligacje długu państwa tego samego rodzaju, notowane urzędownie na giełdzie wiedeńskiej, będą miały w ciągu półroczka bezpośrednio poprzedzającego.

2. Przez wykupienie kolei i od dnia tego wykupienia przechodzi na państwo za wypłatą wynagrodzenia, pod l. 1. przepisanego, bez dalszej zapłaty, własność i używanie koncesyonowanej kolei ze wszystkimi do niej należącymi ruchomościami i nieruchomościami, licząc tu także zakupione na rachunek zakładowego kapitału tej kolei lokalnej środki przewozu, zapasy materiałów i zapasy kasowe, ewentualnie także koleje podjazdowe, własnością Spółki będące i jej przedsiębiorstwa poboczne, jakoteż rezerwy ruchu kapitału i utworzone z kapitału zakładowego, o ileby te ostatnie z zezwoleniem rządowem nie były już stosownie do swego przeznaczenia użyte.

3. Uchwała rządu, tycząca się wykonania państwowego prawa wykupna, które nastąpić może tylko z początkiem roku kalendarzowego, oznajmiona będzie przedsiębiorstwu kolejowemu w formie deklaracyi najpóźniej do 31. października bezpośrednio poprzedzającego roku.

Deklaracya ta określać będzie następujące szczegóły:

- a) termin, od którego wykupienie następuje;
- b) przedsiębiorstwo kolejowe, będące przedmiotem wykupna i inne przedmioty majątkowe, które bądź jako przynależność przedsiębiorstwa kolejowego bądź jako zaspokojenie pretensyi państwa lub z jakichkolwiek innych tytułów prawnych przejść mają na państwo;
- c) kwotę ceny wykupna (l. 1.), którą państwo zapłacić ma przedsiębiorstwu kolejowemu, ewentualnie z zastrzeżeniem późniejszego sprostowania, tymczasowo obliczoną, z oznaczeniem terminu i miejsca płatności.

4. Państwo zastrzega sobie prawo ustanowienia — jednocześnie z doręczeniem deklaracyi, tyczącej się wykupna — osobnego komisarza do czuwa-

nia nad tem, żeby stan majątku, poczynszy od tej chwili, nie został na szkodę państwa zmieniony.

Od chwili deklaracyi, tyczącej się wykupna, wymaga wszelka sprzedaż lub obciążenie nieruchomości, w niej wymienionych, pozwolenia tego komisarza.

To samo odnosi się do przyjmowania wszelkich nowych zobowiązań, które albo przekraczają zakres zwyczajnego toku interesów albo powodują trwałe obciążenie.

5. Spółka obowiązana jest mieć o to staranie, aby państwo mogło w dniu, na wykupienie wyznaczonym, objąć w fizyczne posiadanie wszystkie w deklaracyi wykupna wymienione przedmioty majątku.

Gdyby Spółka nie uczyniła zadość temu zobowiązaniu, będzie państwo miało prawo nawet bez jej zezwolenia i bez sądowej interwencyi objąć w fizyczne posiadanie oznaczone w deklaracyi przedmioty majątku.

Poczynszy od chwili wykupienia, odbywać się będzie ruch na wykupionej kolei na rachunek państwa; przeto od tej chwili przypadają wszelkie dochody ruchu na korzyść państwa, na koszt jego zaś wszelkie wydatki ruchu.

Czyste dochody, jakie okażą się z obrachunku po chwilę wykupienia, pozostaną własnością przedsiębiorstwa kolejowego, które natomiast odpowiadać ma samo za wszelkie należności obrachunkowe i za wszelkie inne długi, pochodzące z budowy i ruchu kolei aż do chwili powyższej.

6. Rząd zastrzega sobie prawo zahipotekowania, na podstawie deklaracyi wykupna (l. 3), prawa własności państwa na wszystkich nieruchomościach majątkowych, w skutek wykupienia na państwo przechodzących.

Spółka obowiązana jest oddać rządowi na jego żądanie do dyspozycyi wszelkie dokumenty prawne, jakichby do tego celu od niej potrzebował.

## §. 12.

Gdy koncesya upłynie i od dnia jej upłynięcia przechodzi na państwo bez wynagrodzenia wolna od ciężarów własność i używanie koncesyonowanej kolei i wszystkich ruchomych i nieruchomych przynależności, licząc tu także zakupione na rachunek zakładowego kapitału tej kolei lokalnej środki przewozu, zapasy materiałów i zapasy kasowe, koleje podjazdowe i przedsiębiorstwa poboczne, gdyby je Spółka posiadała, jakoteż rezerwy ruchu i kapitału, utworzone z kapitału zakładowego, w rozmiarze określonym w §. 11., ustępie 2.

Tak wtedy, gdy koncesya uplynie, jak i w razie wykupienia kolei (§. 11) zatrzymuje Spółka na własność fundusz rezerwowy, utworzony z własnych dochodów przedsiębiorstwa, i ewentualne aktywa obrachunkowe, tudzież te osobne zakłady i budynki z własnego majątku wzniesione lub nabyte, do których zbudowania lub nabycia rząd Spółkę z tym wyraźnym dodatkiem upoważnił, że nie mają one stanowić przynależności kolei.

#### §. 13.

Rząd ma prawo przekonywać się, czy budowa kolei i jej urządzenia ruchu są we wszystkich częściach odpowiednio celowi i sumiennie wykonane, tudzież zarządzić, aby wadom w tym względzie zapobieżono i snadnie je usunięto.

Rząd ma także prawo wglądać w zarząd kolei przez ustanowionego dla Spółki komisarza rządo-

wego, a w szczególności nadzorować we wszelki sposób, jaki za stosowny uzna, aby budowę wykonano zgodnie z projektem i kontraktami i wydelegować w tym celu nadzorcze organy na koszt Spółki.

#### §. 14.

Rząd zastrzega sobie ponadto prawo tej treści, że gdyby pomimo poprzedniego ostrzeżenia dopuszczono się poważnie naruszenia lub zaniebdania jednego z obowiązków, przepisanych dokumentem koncesyjnym, warunkami koncesyi lub ustawami, będzie temu zapobiegał środkami odpowiedzialnymi ustawom a nadto według okoliczności uzna koncesyę za zgasłą jeszcze przed upływem okresu koncesyjnego, na który nadana została.

**Wittek wlr.**

# Dziennik ustaw państwa

dla

królestw i krajów w Radzie państwa reprezentowanych.

Część XV. — Wydana i rozesłana dnia 19. lutego 1903.

Treść: № 33. Dokument koncesyjny na kolej lokalną Nixdorf do granicy państwa pod Nieder-Einsiedel.

## 33.

### Dokument koncesyjny z dnia 9. lutego 1903,

na kolej lokalną z Nixdorf do granicy państwa pod  
Nieder-Einsiedel.

Na zasadzie Najwyższego upoważnienia nadają w porozumieniu z interesowanymi Ministerstwami c. k. uprz. Spółce czeskich kolei północnych na jej prośbę koncesyę na budowę i utrzymywanie w ruchu kolei żelaznej, która ma być wybudowana jako kolej lokalna normalno-torowa od stacji Spółki Nixdorf do granicy państwa pod Nieder-Einsiedel, a to w myśl postanowień ustawy o koncesyach na koleje żelazne z dnia 14. września 1854, Dz. u. p. Nr. 238, jakoteż ustawy z dnia 31. grudnia 1894, Dz. u. p. Nr. 2 z r. 1895, pod następującymi warunkami i zastrzeżeniami:

#### §. 1.

Względem przyłączenia koncesyonowanej linii kolejowej do sieci kolejowej w Saksonii oraz względem służby ruchu na przestrzeni łączącej tudzież na stacji Sebnitz stosować należy przepisy umowy Austro-Węgier z Saksonią zawartej z dnia 27. listopada 1898, Dz. u. p. Nr. 31 z r. 1899, a Spółka będzie miała obowiązek poddania się tym przepisom i wynikającym stąd ciężarom.

#### §. 2.

Co do kolei żelaznej, będącej przedmiotem tego dokumentu koncesyjnego, używa Spółka dobrodziejstw, przewidzianych w artykule V ustawy z dnia 31. grudnia 1894, Dz. u. p. Nr. 2 z r. 1895, przyczem uwalnia się ją od wszystkich zobowiązań wymienionych w artykule II. pomiennej ustawy.

#### §. 3.

Spółka obowiązana jest ukończyć budowę koncesyonowanej kolei najpóźniej w przeciągu dwóch lat, licząc od dnia dzisiejszego, gotową kolej oddać na użytek publiczny i utrzymywać ją w ruchu bez przerwy przez cały okres koncesyjny.

Jako rękojmię dotrzymania powyższego terminu budowy, tudzież wykonania i urządzenia kolei zgodnie z warunkami koncesyi — złożyć ma Spółka na żądanie rządu odpowiednią kaucyę w papierach wartościowych, nadających się do lokacyi sierocych pieniędzy.

W razie niedotrzymania powyższego zobowiązania kaucya ta uznana być może za przepadłą.

#### §. 4.

Do wybudowania koncesyonowanej kolei nadaje się Spółce prawo wywłaszczania podług przepisów ustawowych w tej mierze obowiązujących.

Takie same prawo przyznane będzie Spółce co do wybudowania tych kolei podjazdowych, których budowę Rząd ze względu na dobro publiczne uznałby za pożyteczną.

#### §. 5.

Co do budowy koncesyonowanej kolei i co do ruchu na niej stosować się winna Spółka do osnowy tego dokumentu koncesyjnego, do warunków koncesyjnych, ustanowionych przez Ministerstwo kolei żelaznych, jakoteż do istniejących w tej mierze ustaw i rozporządzeń, w szczególności do ustawy o koncesjach na koleje żelazne z dnia 14. września 1854, Dz. u. p. Nr. 238, i do regulaminu ruchu dla kolei żelaznych z dnia 16. listopada 1851, Dz. u. p. Nr. 1 z r. 1852, wreszcie do ustaw i rozporządzeń, któreby w przyszłości zostały wydane. Pod względem ruchu będzie można odstąpić od środków bezpieczeństwa i przepisów, dotyczących ruchu a ustanowionych w regulaminie ruchu kolei żelaznych i w odnośnych postanowieniach dodatkowych, o tyle, o ile ze względu na szczególne stosunki obrotu i ruchu a w szczególności ze względu na zmniejszoną chyżość Ministerstwo kolei żelaznych uzna to za dopuszczalne; natomiast trzymać się należy w tej mierze osobnych przepisów ruchu, które wyda Ministerstwo kolei żelaznych.

#### §. 6.

Cyfra rzeczywistego jakoteż imiennego kapitału zakładowego podlega zatwierdzeniu rządu.

W tym względzie przyjmuje się za zasadę, że oprócz kosztów na sporządzenie projektu, budowę i urządzenie kolei, łącznie z kosztami zaopatrzenia się w park kolejowy, wreszcie kosztów na uposażenie rezerwy kapitału, którą rząd ma oznaczyć, — rzeczywiście wyłożonych i należycie wykazanych, — z doliczeniem odsetek interkalarnych rzeczywiście zapłaconych w okresie budowy i straty na kursie, gdyby ją istotnie poniesiono przy gromadzeniu kapitału, żadnych wydatków dalszych jakiegobądź rodzaju w kapitał wliczać nie wolno.

Gdyby po wybudowaniu kolei jeszcze jakie nowe budowle wystawione lub urządzenia ruchu pomnożone być miały, mogą być koszta przez to poniesione doliczone do kapitału zakładowego, jeżeli rząd zezwolił na wzniesienie projektowanych nowych budowli lub na pomnożenie urządzeń ruchu a koszta należycie będą wykazane.

Cały kapitał zakładowy umorzony być ma w okresie koncesyjnym według planu amortyzacji, przez rząd zatwierdzonego.

O ile Spółka wyda obligacye pierwszeństwa dla kolei lokalnej, stanowiącej przedmiot tego dokumentu koncesyjnego, podlega tak wysokość kapitału imiennego jak i odnośny formularz osobnemu zatwierdzeniu ze strony rządu.

#### §. 7.

Co do transportów wojskowych i innych usług na rzecz armii mają przepisy obowiązujące każdorazowo na innych liniach c. k. uprz. Spółki czeskich kolei północnych także i do koncesyonowanej obecnie kolei lokalnej zastosowanie o tyle, o ile dopełnienie ich będzie możliwe ze względu na drugorzędny charakter tej linii oraz ze względu na ułatwienia, przyznane skutkiem tego pod względem budowy, urządzenia i rodzaju ruchu.

Spółka obowiązana jest przy obsadzaniu posad mieć wzgląd na wysłużonych podoficerów armii, marynarki wojennej i obrony krajowej w myśl ustawy z dnia 19. kwietnia 1872, Dz. u. p. Nr. 60.

#### §. 8.

Do przewozu korpusów straży cywilnej (straży bezpieczeństwa, straży skarbowej itp.) stosować analogicznie należy zniżoną taryfę, przepisaną dla transportów wojskowych.

#### §. 9.

Trwanie koncesyi, łącznie z ochroną przeciw zakładaniu nowych kolei w myśl §u 9., lit. b) ustawy o koncesjach na koleje żelazne, oznacza się na lat dziewięćdziesiąt (90), licząc od dnia dzisiejszego, a gaśnie ona po upływie tego czasu.

Rząd może uznać koncesyę za zgasłą także przed upływem powyższego czasu, gdyby określonych w §ie 3. zobowiązań pod względem skończenia budowy i otwarcia ruchu nie dopełniono, o ile ewentualne przekroczenie terminu nie dałoby się usprawiedliwić w myśl §u 11., lit. b) ustawy o koncesjach na koleje żelazne.

#### §. 10.

Nie wolno Spółce powierzać ruchu na koncesyonowanej kolei osobom trzecim, wyjąwszy przypadek, gdy na to rząd wyraźnie zezwoli.

#### §. 11.

Spółka obowiązana jest pod warunkami i zastrzeżeniami, w artykule XII. ustawy z dnia

31. grudnia 1894, Dz. u. p. Nr. 2 z r. 1895, podanemi, dozwolić rządowi na jego żądanie każdego czasu współużywania swej kolei do przewozu między kolejami już istniejącymi lub dopiero w przyszłości mającemi powstać — na których rząd ruch utrzymuje — w taki sposób, że rząd będzie mógł z prawem samoistnego ustanawiania taryf przeważać lub pozwolić przeważać tak całe pociągi jak i pojedyncze wozy współużywaną koleją lub jej częściami za opłatą stosownego wynagrodzenie.

#### §. 12.

Państwo zastrzega sobie prawo wykupienia koncesyonowanej kolei po jej wybudowaniu i otwarciu na niej ruchu w każdym czasie pod następującymi warunkami:

1. W razie wykupienia kolei polegać będzie cena wykupna na tem, że rząd zapłaci gotówką lub obligacyami długu państwowego kwotę, odpowiadającą kapitałowi zakładowemu (§. 6) z zezwoleniem rządowym istotnie włożonemu, — o ile w chwili wykupna nie będzie jeszcze rachunkowo umorzony według planu umorzenia, ustalonego na podstawie dziewięćdziesięcioletniego okresu koncesyi i na zasadzie oprocentowania po 4 od sta, ze stałą roczną kwotą amortyzacyjną.

Obligacje długu państwa liczone będą w takim razie po kursie pieniężnym średnim, jaki obligacje długu państwa tego samego rodzaju, notowane urzędownie na giełdzie wiedeńskiej, będą miały w ciągu półroczu bezpośrednio poprzedzającego.

2. Przez wykupienie kolei i od dnia tego wykupienia przechodzi na państwo za wypłatą wynagrodzenia, pod l. 1. przepisanego, bez dalszej zapłaty własność i używanie koncesyonowanej kolei ze wszystkimi do niej należącymi ruchomościami i nieruchomościami, licząc tu także zakupione na rachunek zakładowego kapitału tej kolei lokalnej środki przewozowe, zapasy materiałów i zapasy kasowe, ewentualnie także koleje podjazdowe, własnością Spółki będące i jej przedsiębiorstwa poboczne, jakoteż rezerwy ruchu i kapitału, utworzone z kapitału zakładowego, o ileby te ostatnie za zezwoleniem Rządu nie były już stosownie do swego przeznaczenia użyte.

3. Uchwała rządu, tycząca się wykonania państwowego prawa wykupna, które nastąpić może tylko z początkiem roku kalendarzowego, oznajmiona będzie przedsiębiorstwu kolejowemu w formie deklaracji najpóźniej do 31. października bezpośrednio poprzedzającego roku.

Deklaracja ta określać będzie następujące szczegóły:

- a) termin, od którego wykupienie następuje;
- b) przedsiębiorstwo kolejowe, będące przedmiotem odkupienia i inne przedmioty majątkowe, które bądź jako przynależność przedsiębiorstwa kolejowego bądź na zaspokojenie pretensyi państwa lub z jakichkolwiek innych tytułów prawnych przejść mają na państwo;
- c) kwotę ceny wykupna (l. 1), którą państwo zapłacić ma przedsiębiorstwu kolejowemu, ewentualnie z zastrzeżeniem późniejszego sprostowania tymczasowo obliczoną, z oznaczeniem terminu i miejsca płatności.

4. Państwo zastrzega sobie prawo ustanowienia — jednocześnie z doręczeniem deklaracji, tyczącej się wykupna — osobnego komisarza do czuwania nad tem, żeby stan majątku, poczynszy od tej chwili, nie został na szkodę państwa zmieniony.

Od chwili deklaracji, tyczącej się wykupna, wymaga wszelka sprzedaż lub obciążenie nieruchomości, w niej wymienionych, pozwolenia tego komisarza.

To samo odnosi się do przyjmowania wszelkich nowych zobowiązań, które albo przekraczają zakres zwyczajnego toku interesów albo powodują trwałe obciążenie.

5. Spółka obowiązana jest mieć o to staranie, aby państwo mogło w dniu na wykupienie wyznaczonym objąć w fizyczne posiadanie wszystkie w deklaracji wykupna wymienione przedmioty majątku.

Gdyby Spółka nie uczyniła zadość temu zobowiązaniu, będzie państwo miało prawo nawet bez jej zezwolenia i bez sądowej interwencji objąć w fizyczne posiadanie oznaczone w deklaracji przedmioty majątku.

Poczynszy od chwili wykupienia, odbywać się będzie ruch na wykupionej kolei na rachunek państwa; przeto od tej chwili przypadają wszelkie dochody ruchu na korzyść państwa, na koszt jego zaś wszelkie wydatki ruchu.

Czyste dochody, jakie okażą się z obrachunku po chwilę wykupienia, pozostaną własnością przedsiębiorstwa kolejowego, które natomiast odpowiadać ma same za wszelkie należności obrachunkowe i za wszelkie inne długi, pochodzące z budowy i ruchu kolei aż do chwili powyższej.

6. Rząd zastrzega sobie prawo zahipotekowania na podstawie deklaracji wykupna (l. 3), prawa własności państwa na wszystkich nieruchomościach majątkowych, w skutek odkupienia na państwo przechodzących.

Spółka obowiązana jest oddać rządowi na jego żądanie do dyspozycji wszelkie dokumenty prawne, jakichby do tego celu od niej potrzebował.

#### §. 13.

Gdy koncesya upłynie i od dnia jej upłynięcia przechodzi na państwo bez wynagrodzenia wolna od ciężarów własność i używanie koncesyonowanej kolei i wszystkich ruchomych i nieruchomych przynależności, licząc tu także zakupione na rachunek zakładowego kapitału tej kolei lokalnej środki przewozowe, zapasy materiałów i zapasy kasowe, koleje podjazdowe i przedsiębiorstwa poboczne, gdyby je Spółka posiadała, jakoteż rezerwy kapitału i ruchu, utworzone z kapitału zakładowego, w rozmiarze określonym w §ie 12, ustępie 2.

Tak wtedy gdy koncesya upłynie, jak i w razie wykupienia kolei (§. 12), zatrzymuje Spółka na własność fundusz rezerwowy, utworzony z własnych dochodów przedsiębiorstwa i ewentualne aktywa obrachunkowe, tudzież te osobne zakłady i budynki z własnego majątku wzniesione lub nabyte, do których zbudowania lub nabycia rząd Spółkę z tym wyraźnym dodatkiem upoważnił, że nie mają one stanowić przynależności kolei.

#### §. 14.

Rząd ma prawo przekonywać się, czy budowa kolei i jej urządzenia ruchu są we wszystkich częściach wykonane odpowiednio celowi i sumiennie, tudzież zarządzić, żeby wadom w tym względzie zapobieżono i snadnie je usunięto.

Rząd ma także prawo wglądać w zarząd kolei przez ustanowionego dla Spółki komisarza rządowego, a w szczególności nadzorować we wszelki sposób, jaki za stosowny uzna, aby budowę wykonano zgodnie z projektem i kontraktami i wydelegować w tym celu nadzorcze organy na koszt Spółki.

#### §. 15.

Rząd zastrzega sobie ponadto prawo tej treści, że gdyby pomimo poprzedniego ostrzeżenia dopuszczono się ponownie naruszenia lub zaniedbania jednego z obowiązków, przepisanych dokumentem koncesyjnym, warunkami koncesyi lub ustawami, będzie temu zapobiegał środkami odpowiedzialnymi ustawom, a według okoliczności uzna koncesyę za zgasłą jeszcze przed upływem okresu koncesyjnego, na który nadana została.

**Wittek** r. w.

# Dziennik ustaw państwa

dla

królestw i krajów w Radzie państwa reprezentowanych.

Część XVI. — Wydana i rozesłana dnia 19. lutego 1903.

Treść: (№ 34—36.) 34. Obwieszczenie w sprawie zaprowadzonych w poszczególnych królestwach i krajach w Radzie państwa reprezentowanych opłat na szkoły względnie w sprawie jakichkolwiek innych opłat ustawowych na zakłady publiczne od nieruchomości spadkowych, należących do spuścizny, z którą według powszechnych prawideł o własności sądów postępowanie spadkowe odbywać się ma w innym z królestw i krajów w Radzie państwa reprezentowanych. — 35. Obwieszczenie, dotyczące upoważnienia c. k. pomocniczej komory cłowej I. klasy w Seidenberg do postępowania wywozowego z palonymi plynami wysokowymi. — 36. Obwieszczenie, zawierające upoważnienie głównych komor cłowych we Feldkirch i St. Margrethen do udzielania uwolnień cłowych ruchomościom przewożonym przy przesiedlaniu się.

## 34.

### Obwieszczenie Ministerstw spraw wewnętrznych, wyznań i oświaty, skarbu i sprawiedliwości z dnia 20. grudnia 1902,

w sprawie zaprowadzonych w poszczególnych królestwach i krajach w Radzie państwa reprezentowanych opłat na szkoły względnie w sprawie jakichkolwiek innych opłat ustawowych na zakłady publiczne od nieruchomości spadkowych, należących do spuścizny, z którą według powszechnych prawideł o własności sądów postępowanie spadkowe odbywać się ma w innym z królestw i krajów w Radzie państwa reprezentowanych.

(Porównaj obwieszczenia z dnia 11. czerwca 1898, Dz. u. p. Nr. 101, 3. września 1898, Dz. u. p. Nr. 184, 28. grudnia 1898, Dz. u. p. Nr. 24 z r. 1899, 4. kwietnia 1899, Dz. u. p. Nr. 69, 6. maja 1899, Dz. u. p. Nr. 111, 7. listopada 1899, Dz. u. p. Nr. 245 i 22. listopada 1900, Dz. u. p. Nr. 230.)

Z opłat w tytule wymienionych zaprowadzono następnie opłatę na szkoły w Styrii (ustawa z dnia 22. grudnia 1901, Dz. u. i rozp. kr. Nr. 9 z r. 1902, obowiązująca od dnia 1. stycznia 1902).

(Pölmisch.)

Do wymierzania tej opłaty powołany jest w duchu rzeczony ustawy krajowej c. k. urząd wymiaru należności w Gracu.

Do spadków, których otwarcie nastąpiło jeszcze przed obowiązywaniem powyższej ustawy, stosują się ustawy z dnia 13. października 1870, Dz. u. i rozp. kr. Nr. 58, względnie z dnia 29. grudnia 1888, Dz. u. i rozp. kr. Nr. 3 z roku 1889, w ich dotychczasowem brzmieniu.

Koerber wlr.

Böhm wlr.

Hartel wlr.

## 35.

### Obwieszczenie Ministerstwa skarbu z dnia 23. stycznia 1903,

dotycząca upoważnienia c. k. pomocniczej komory cłowej I. klasy w Seidenberg do postępowania wywozowego z palonymi plynami wysokowymi.

W porozumieniu z c. k. Ministerstwem handlu upoważnia się c. k. pomocniczą komorę I. klasy w Seidenberg do postępowania wywozowego z palonymi plynami wysokowymi, które przekraczają granicę cłową z prawem do bonifikacyi wywozowej i do zwrotu opłaty.

Böhm wlr.

**36.****Obwieszczenie Ministerstwa skarbu z dnia 3. lutego 1903,**

zawierające upoważnienie głównych komór cłowych we Feldkirch i St. Margarethen do udzielania uwolnień cłowych ruchomościom przewożonym przy przesiedlaniu się.

Na podstawie artykułu VIII., l. 7, ustępu 1. i artykułu IX., l. 1, ustępu 2. i 3. ustawy z dnia 25. maja 1882, zawierającej taryfę cłową, upoważnia się c. k. główne komory cłowe we Feldkirch i w St. Margarethen do udzielania uwolnień cłowych ruchomościom przewożonym przy przesiedlaniu się.

**Böhm wlr.**



# Dziennik ustaw państwa

dla

królestw i krajów w Radzie państwa reprezentowanych.

Część XVII. — Wydana i rozesłana dnia 19. lutego 1903.

**Treść:** (№ 37 i 38.) 37. Ustawa, dotycząca konwersji obligacji jednolitego długu państwa. — 38. Obwieszczenie, dotyczące konwersji obligacji jednolitego długu państwa.

## 37.

### Ustawa z dnia 16. lutego 1903,

dotycząca konwersji obligacji jednolitego długu państwa.

Za zgodą obu Izb Rady państwa postanawiam co następuje:

#### §. 1.

Upoważnia się Rząd, by obligacje jednolitego długu państwa, oprocentowanego w notach i brzęczącej monecie faktycznie po 4<sup>o</sup>/<sub>o</sub>, które wydano na podstawie ustawy z dnia 20. czerwca 1868, Dz. u. p. Nr. 66, na 4<sup>o</sup>/<sub>o</sub>owe, wolne od podatków, na koronową walutę opiewające, obligacje zamienił lub z gotówki uzyskanej przez wydanie takich obligacji, w pełnej imiennej kwocie wypłacił.

Operacja ta musi przysporzyć skarbowi państwowemu stałej oszczędności w stosunku do dotychczasowego obciążenia procentami.

Ustalenie formy i treści nowych obligacji oraz warunków ich umorzenia pozostawia się Ministrowi skarbu.

#### §. 2.

Szczegóły dotyczące przeprowadzenia operacji wymienionej w §ie 1. postanowi Minister skarbu.

W szczególności upoważnia się go, by posiadaczom obligacji jednolitego długu państwa przeznaczonych do zamiany, względnie do wypłaty, obwieszczeniem, które w Dzienniku ustaw państwa

zamieścić należy, zaproponował zamianę z tym skutkiem, że się przyjmuje jako normę posiadaczy wiążącą, iż ci z nich, którzy w ciągu terminu, który Minister skarbu najmniej na ośm dni oznaczy, i w jednym z wymienionych w obwieszczeniu miejsc, za wykazaniem posiadania obligacji, wypłaty gotówką nie zażądają, zgadzają się na wymianę pod warunkami przez Ministra skarbu ogłoszonymi.

Te obligacje, których wypłatę gotówką się zażąda, wypowiedzieć ma Minister skarbu zapomocą obwieszczenia w Dzienniku ustaw państwa, z tym skutkiem, że oprocentowanie ich ustaje z tym terminem wypłaty, który Minister skarbu oznaczy.

#### §. 3.

Do milczącej zgody na zamianę nie potrzebują opiekunowie, kuratorowie pupilów lub zarządcy majątków fideikomisowych, publicznych funduszków, fundacji itp. zatwierdzenia odnośnej sądowej lub dozorującej władzy.

#### §. 4.

Wykonanie tej ustawy, która z dniem ogłoszenia nabiera mocy obowiązującej, powierzam Memu Ministrowi skarbu.

We Wiedniu, dnia 16. lutego 1903.

**Franciszek Józef** wkr.

Koerber wkr.

Böhm wkr.

**38.****Obwieszczenie c. k. Ministra skarbu z dnia 18. lutego 1903,**

**dotyczące konwersyi obligacyi jednolitego długu państwa.**

Według ustawy z dnia 16. lutego 1903, Dz. u. p. Nr. 37, ma c. k. Minister skarbu prawo obligacye jednolitego długu państwa w notach i brzęczącej monecie, oprocentowanego faktycznie po 4·2<sup>o</sup>/<sub>o</sub> na 4<sup>o</sup>/<sub>o</sub>owe wolne od podatków i na walutę koronową opiewające obligacye zamienić lub z gotówki, uzyskanej przez wydanie takich obligacyi, w pełnej imiennej kwocie wypłacić.

W ślad zatem wzywa się niniejszem do wymiany obligacyi następujących kategorii jednolitego długu państwa (renta papierowa i srebrna):

- a) wszystkie na okaziciela lub na nazwisko opiewające obligacye długu państwa, oprocentowanego w brzęczącej monecie o terminach zapadłości procentów 1. stycznia i 1. lipca;
- b) wszystkie na okaziciela lub na nazwisko opiewające obligacye długu państwa, oprocentowanego w notach, o terminach zapadłości procentów 1. maja i 1. listopada;
- c) z obligacyi jednolitego długu państwa w notach oprocentowanych, o terminach zapadłości procentów 1. lutego i 1. sierpnia te na nazwisko opiewające obligacye, które w dniu ukazania się tego obwieszczenia są w obiegu, o ile brzmia na wyższe kwoty aniżeli 20.000 złotych.

**Warunki wymiany.**

Posiadaczom obligacyi powyższych kategorii jednolitego długu państwa proponuje się wymianę w następujących warunkach:

**Wymiana następuje:**

przez przestemplowanie dotychczasowych obligacyi na obligacye oprocentowane po 4<sup>o</sup>/<sub>o</sub> rocznie w walucie koronowej bez wszelkich podatków, w tej samej imiennej kwocie, wyrażonej w koronowej walucie a więc w stosunku 100 zł. a. w. = 200 koron imiennej wartości.

Dotychczasowe oprocentowanie roczne po 4·2<sup>o</sup>/<sub>o</sub> wypłacać się będzie jeszcze do najbliższego następnego terminu zapadłości odsetek,

- |                  |      |              |           |     |
|------------------|------|--------------|-----------|-----|
| t. j. do 1. maja | 1903 | od obligacyi | kategorji | b)  |
| " 1. lipca       | 1903 | "            | "         | a)  |
| " 1. sierpnia    | 1903 | "            | "         | c). |

Od tych terminów począwszy bieży oprocentowanie po 4<sup>o</sup>/<sub>o</sub> rocznie bez wszelkich podatków w walucie koronowej w tych samych jak dotąd terminach zapadłości.

Na podstawie §u 2., ust. 2., ustawy z dnia 16. lutego 1903, Dz. u. p. Nr. 37, przyjmuje się jako normę posiadaczy wiążącą, że ci posiadacze obligacyi, którzy do 27. lutego 1903 włącznie, w sposób w tem obwieszczeniu przepisany i w urzędach zgłoszeń wymienionych w dodatku, wypłaty gotówką nie zażądają, zgadzają się na wymianę dotychczasowych 4·2<sup>o</sup>/<sub>o</sub>owych obligacyi na obligacye 4<sup>o</sup>/<sub>o</sub>owe.

Przepisy normujące uskutecznienie przestemplowania później będą ogłoszone.

**Zagraniczny stempel na walorach.**

Odnosnie do wywołanych do wymiany obligacyi, znajdujących się w dniu ukazania się tego obwieszczenia w granicach obcego państwa i noszących stempel od walorów według przepisów odnośnego państwa umieszczony, podejmuje się zaopatrzenia w nowy stempel od walorów, którego przepisy dotyczącego państwa zagranicznego z powodu zmiany na 4<sup>o</sup>/<sub>o</sub>owe obligacye ewentualnie będą wymagały, na koszt własny c. k. administracya skarbową, w ciągu terminu do przestemplowania, który się wyznaczy dla dotyczącego zagranicznego miejsca zgłoszenia.

C. k. administracya skarbową zastrzega sobie prawo zażądania poświadczenia, że powyższe okoliczności istotnie zachodzą.

**Zgłoszenie do wypłaty.**

Żądanie wypłaty gotówką zgłosić winni posiadacze obligacyi na piśmie z podpisem strony, dołączając obligacye i ich konsygnacye w dwóch egzemplarzach. Dla każdego gatunku długu (renta papierowa lub srebrna) tudzież dla każdego terminu zapadłości odsetek osobne należy sporządzać konsygnacye, w których obligacye uporządkowane według kategorii wystawienia na okaziciela lub nazwisko, tudzież według imiennej wartości (wysokość poszczególnych sztuk) wewnątrz zaś kategorii w arytmetycznym porządku, należy wpisać.

Przy obligacyach opiewających na nazwisko, należy nazwisko to, na które są wystawione (intestacya) oraz datę wystawienia podać w konsygnacyi.

Zamiast obligacyi przedłożyć można także kwity depozytowe (potwierdzenia złożenia) publicznych kas i urzędów, jeżeli kwit depozytowy (potwierdzenie złożenia) dostateczny stanowi dowód, że przechowane obligacye te same noszą znamiona, które figurują w konsygnacyi.

Urząd zgłoszenia badać ma zgodność dołączonych obligacyi, względnie kwitów depozytowych (potwierzeń złożenia), z konsygnacyami a po stwierdzeniu, że się zgadzają, tudzież, że zgłoszenie we właściwym czasie nastąpiło, umieścić ma na przedłożonych do wypłaty obligacyach zapisek kontrolny i stempel firmy i zwrócić je przedkładającemu wraz z jednym egzemplarzem konsygnacyi, na którym zgłoszenie potwierdzić należy.

Co do obligacyi, które należą do majątku pupiłów, kurandów, fideikomisów, funduszów publicznych, fundacyi itp. podlega żądanie wypłaty gotówką przyzwoleniu właściwej władzy sądowej względnie dozorującej. Dowód, że prośbę u urzędnej władzy wniesiono, przedłożyć należy w urzędzie zgłoszenia równocześnie ze zgłoszeniem, dowód zaś, że pozwolenia udzielono, przedłożyć należy we formie wierzytelnej najpóźniej w ciągu trzech tygodni od dnia ukazania się tego obwieszczenia; dopiero na podstawie tego ostatniego dowodu umieszcza się zapisek kontrolny.

Obligacye zgłoszone do wypłaty gotówką, wypowiedziane zostaną osobnem obwieszczeniem w Dzienniku ustaw państwa od terminu, który Minister skarbu co najmniej na miesiąc naprzód oznaczy, i to z tym skutkiem, że od terminu tego oprocentowanie wypowiedzianych obligacyi ustaje.

Wypłata kapitału nastąpi w swoim czasie w urzędzie, który zgłoszenie odebrał, a to za przedłożeniem obligacyi wraz z wszystkimi jeszcze niezapadłymi kuponami i talonami, o ile zaś chodzi o obligacye niezaopatrzone zapiskiem kontrolnym, za przedłożeniem nadto konsygnacyi na której w swoim czasie zgłoszenie potwierdzono.

We Wiedniu, dnia 18. lutego 1903.

C. k. Minister skarbu:  
**Böhm wlr.**

### Dodatek.

#### Urzędy zgłoszenia.

W Austro-Węgrzech:

C. k. Kasa długów państwowych we Wiedniu.  
C. k. Urząd pocztowych kas oszczędności we Wiedniu.  
C. k. Kasy krajowe poza obrębem Wiednia (główne kasy krajowe, krajowe kasy skarbowe, krajowe urzędy płatnicze, filialna kasa krajowa w Krakowie).

Król. węg. centralna kasa państwowa w Budapeszcie.

Król. kasa państwowa w Zagrzebiu.

Bank Austriacko-węgierski i jego filie.

Wiedeń

C. k. uprz. powsz. austr. Zakład kredytowy-ziemski.

C. k. uprz. austriacki Zakład kredytowy dla handlu i przemysłu i jego filie.

Dom bankowy S. M. Rotszylda.  
Bank Anglo-austriacki i jego filie.  
Wiedeński Bank-Verein i jego filie.

Dolno-austriackie Towarzystwo Eskontowe.

C. k. uprz. austr. Länderbank i jego filie.

Union-Bank i jego filia.

Powszechny Bank Depozytowy i jego filia.

Wiedeński Bank lombardowy i eskontowy.

C. k. uprz. powszechny Bank obrotowy (Verkehrsbank).

Towarzystwo akcyjne kantoru wymiany „Merkur“.

Wiedeński Giro- und Cassenverein.

Praga

Živnostenská banka pro Čechy a Moravu i jego filie.

Czeski Unionbank i jego filie.

Czeski Bank Eskontowy i jego filie.

Bank centralny niemieckich kas oszczędności.

Maurycy Zdekaner.

Graz

Styryjski Bank Eskontowy.

Linz

Bank Górno-austriacki i Saleburski.

Berno

Morawski Bank Eskontowy.

Lwów

Galicyjski bank krajowy.

Lublana

Lublański bank kredytowy i jego filia.

Budapest

Węgierski Powszechny Bank kredytowy.

Za granicą:

Amsterdam

C. i k. austriacko-węgierski konsulat.

Bank Amsterdamski.

L. Auerbach.

Lippmann Rosenthal & Comp.

Wertheim & Gompertz.

Hope & Co.

Antwerpia

Banque centrale Anversoise.

Bazyleja

Bank handlowy Bazylejski.

Berlin	Dyrekeya Towarzystwa Dyskontowego. S. Bleichröder. Bank Niemiecki. Bank dla handlu i przemysłu. Mendelssolm & Co. Berlińskie Towarzystwo Handlowe.	Lipsk	Powsz. niemiecki Zakład kredytowy.
Bruksela	L. Lambert wraz z filią.	Londyn	Filia Banku Anglo-austryackiego we Wiedniu. N. M. Rotszyld & Sons.
Darmstadt	Filia Banku dla handlu i przemysłu.	Medyolan	Luigi Strada. Banca Commerciale Italiana.
Drezno	Filia Powsz. Niemieckiego Zakładu Kredytowego. Bank drezdeński.	Mannheim	W. H. Ladenburg & Synowie.
Frankfurt n. M.	Niemiecki Bank Związkowy. Bracia Bethmann. Dyrekeya Towarzystwa Dyskontowego. Filia Banku dla handlu i przemysłu.	Monachium	Bawarski Bank Związkowy. Bawarski Bank Hipoteczny i wekslowy. Merck, Finck & Co. J. M. Oberndoerffer.
Genewa	Darier & Co.	Paryż	Bracia Rotszyld. Banque de Paris & des Pays-Bas i jego filie. Filia c. k. uprz. powsz. austr. Zakładu kredytowego ziemskiego. Filia c. k. uprz. austr. Länderbanku.
Hamburg	Fryderyk Westenholz & Co. Bank Północny Niemiecki L. Behrens i Synowie. M. M. Warburg & Co.	Stuttgart	Württemberski Bank Nadworny. Bank związkowy Württemberski. E. Heimann. S. L. Landberger. Eichborn & Co.
Kolonia	Sal. Oppenheim jun & Co	Wrocław	Eichborn & Co.
Lipsk	H. C. Plaut.	Zurych	Szwajcarski Zakład kredytowy.

# Dziennik ustaw państwa

dla

królestw i krajów w Radzie państwa reprezentowanych.

Część XVIII. — Wydana i rozesłana dnia 24. lutego 1903.

Treść: (M 39—50.) 39. Obwieszczenie, którem się ogłasza zrównanie handlowego oddziału c. k. akademii handlowej i nautycznej w Tryjeście, co do wykazania naukowego uzdolnienia wymaganego do ochotniczej służby jednorocznej, z ośmioklasowymi publicznymi lub prawem publiczności uposażonymi średnimi szkołami. — 40. Obwieszczenie, którem się ogłasza wpis c. k. akademii handlowej we Lwowie do wykazu swoich zakładów naukowych zrównanych pod względem ochotniczej służby jednorocznej z gimnazjami i szkołami realnymi. — 41. Rozporządzenie, którem w wykonaniu ustawy z dnia 8. lipca 1902, zawierającej przywileje dla budowl ze zdrowemi i taniemi mieszkaniami dla robotników, ustanawia się maksymalną stopę procentową dla oprocentowania takich budowli na Bukowinie. — 42. Rozporządzenie, którem w wykonaniu ustawy z dnia 8. lipca 1902, zawierającej przywileje dla budowl ze zdrowemi i taniemi mieszkaniami dla robotników, ustanawia się maksymalną stopę procentową dla oprocentowania takich budowli w Istrii. — 43. Rozporządzenie, którem w wykonaniu ustawy z dnia 8. lipca 1902, zawierającej przywileje dla budowl ze zdrowemi i taniemi mieszkaniami dla robotników, ustanawia się maksymalną stopę procentową dla oprocentowania takich budowli w Karyntyi. — 44. Rozporządzenie, którem w wykonaniu ustawy z dnia 8. lipca 1902, zawierającej przywileje dla budowl ze zdrowemi i taniemi mieszkaniami dla robotników, ustanawia się maksymalną stopę procentową dla oprocentowania takich budowli w Austrii powyżej Anizy. — 45. Rozporządzenie, którem w wykonaniu ustawy z dnia 8. lipca 1902, zawierającej przywileje dla budowl ze zdrowemi i taniemi mieszkaniami dla robotników, ustanawia się maksymalną stopę procentową dla oprocentowania takich budowli w Austrii poniżej Anizy. — 46. Rozporządzenie, którem w wykonaniu ustawy z dnia 8. lipca 1902, zawierającej przywileje dla budowl ze zdrowemi i taniemi mieszkaniami dla robotników, ustanawia się maksymalną stopę procentową dla oprocentowania takich budowli w Salcburgu. — 47. Rozporządzenie, którem w wykonaniu ustawy z dnia 8. lipca 1902, zawierającej przywileje dla budowl ze zdrowemi i taniemi mieszkaniami dla robotników, ustanawia się maksymalną stopę procentową dla oprocentowania takich budowli na Śląsku. — 48. Rozporządzenie, którem w wykonaniu ustawy z dnia 8. lipca 1902, zawierającej przywileje dla budowl ze zdrowemi i taniemi mieszkaniami dla robotników, ustanawia się maksymalną stopę procentową dla oprocentowania takich budowli w Styrii. — 49. Rozporządzenie, którem w wykonaniu ustawy z dnia 8. lipca 1902, zawierającej przywileje dla budowl ze zdrowemi i taniemi mieszkaniami dla robotników, ustanawia się maksymalną stopę procentową dla oprocentowania takich budowli w Tryjeście. — 50. Rozporządzenie, którem w wykonaniu ustawy z dnia 8. lipca 1902, zawierającej przywileje dla budowl ze zdrowemi i taniemi mieszkaniami dla robotników, ustanawia się maksymalną stopę procentową dla oprocentowania takich budowli we Vorarlbergu.

## 39.

### Obwieszczenie Ministerstwa obrony krajowej z dnia 24. grudnia 1902,

którem się ogłasza zrównanie handlowego oddziału c. k. akademii handlowej i nautycznej w Tryjeście, co do wykazania naukowego uzdolnienia wymaganego do ochotniczej służby jednorocznej, z ośmioklasowymi publicznymi lub prawem publiczności uposażonymi średnimi szkołami.

Na zasadzie §. 25, ustępu drugiego ustawy wojskowej i w porozumieniu z interesowanymi Ministerstwami zalicza się handlowy oddział c. k. akademii handlowej i nautycznej w Tryjeście, co do wykazania naukowego uzdolnienia wymaganego do ochotniczej służby jednorocznej, do rzędu ośmioklasowych publicznych lub prawem publiczności uposażonych szkół średnich.

Tym sposobem uzupełnia się załączka II b do I. części przepisów wojskowych, ogłoszonych rozporządzeniem tego Ministerstwa z dnia 15. kwietnia 1889, Dz. u. p. Nr. 45.

Weltersheimb wlr.

**40.****Obwieszczenie Ministerstwa obrony krajowej z dnia 29. grudnia 1902,**

którem się ogłasza wpis c. k. akademii handlowej we Lwowie do wykazu swojskich zakładów naukowych, zrównanych pod względem ochotniczej służby jednorocznej z gimnazjami i szkołami realnymi.

Na zasadzie §. 25 ustawy wojskowej i w porozumieniu z interesowanymi Ministerstwami stawia się czteroklasową c. k. akademię handlową we Lwowie pod względem wykazania naukowego uzdolnienia, wymaganego do ochotniczej służby jednorocznej — na równi z gimnazjami i szkołami realnymi.

Tym sposobem uzupełnia się załączka II a do §u 64 I. części przepisów wojskowych, ogłoszonych rozporządzeniem tego Ministerstwa z dnia 15. kwietnia 1889, Dz. u. p. Nr. 45.

Weltersheimb wlr.

**41.****Rozporządzenie Ministerstw spraw wewnętrznych i skarbu z dnia 13. lutego 1903,**

którem w wykonaniu ustawy z dnia 8. lipca 1902, Dz. u. p. Nr. 144, zawierającej przywileje dla budowli ze zdrowemi i taniemi mieszkaniami dla robotników, ustanawia się maksymalną stopę procentową dla oprocentowania takich budowli na Bukowinie.

**§. 1.**

Na podstawie §u 11, I, ustępu 1, ustawy z dnia 8. lipca 1902, Dz. u. p. Nr. 144, zawierającej przywileje dla budowli ze zdrowemi i taniemi mieszkaniami dla robotników, ustanawia się stopę procentową dla oprocentowania kapitału, użytego na zakupno gruntu pod budowę i kosztą jej uskutecznienia — dla księstwa Bukowiny — najwyżej na 5<sup>1</sup>/<sub>4</sub>%.

**§. 2.**

Rozporządzenie to nabiera mocy obowiązującej z dniem ogłoszenia.

Koerber wlr

Böhm wlr.

**42.****Rozporządzenie Ministerstw spraw wewnętrznych i skarbu z dnia 13. lutego 1903,**

którem w wykonaniu ustawy z dnia 8. lipca 1902, Dz. u. p. Nr. 144, zawierającej przywileje dla budowli ze zdrowemi i taniemi mieszkaniami dla robotników, ustanawia się maksymalną stopę procentową dla oprocentowania takich budowli w Istrii.

**§. 1.**

Na podstawie §u 11, I, ustępu 1, ustawy z dnia 8. lipca 1902, Dz. u. p. Nr. 144, zawierającej przywileje dla budowli ze zdrowemi i taniemi mieszkaniami dla robotników, ustanawia się stopę procentową dla oprocentowania kapitału, użytego na zakupno gruntu pod budowę i kosztą jej uskutecznienia — dla margrabstwa Istrii — najwyżej na 5%.

**§. 2.**

Rozporządzenie to nabiera mocy obowiązującej z dniem ogłoszenia.

Koerber wlr.

Böhm wlr.

**43.****Rozporządzenie Ministerstw spraw wewnętrznych i skarbu z dnia 13. lutego 1903,**

którem w wykonaniu ustawy z dnia 8. lipca 1902, Dz. u. p. Nr. 144, zawierającej przywileje dla budowli ze zdrowemi i taniemi mieszkaniami dla robotników, ustanawia się maksymalną stopę procentową dla oprocentowania takich budowli w Karyntyi.

**§. 1.**

Pa podstawie §u 11, I, ustępu 1, ustawy z dnia 8. lipca 1902, Dz. u. p. Nr. 144, zawierającej przywileje dla budowli ze zdrowemi i taniemi mieszkaniami dla robotników, ustanawia się stopę procentową dla oprocentowania kapitału, użytego na zakupno gruntu pod budowę i kosztą jej uskutecznienia — dla księstwa Karyntyi — najwyżej na 5%.

## §. 2.

Rozporządzenie to nabiera mocy obowiązującej z dniem ogłoszenia.

Koerber wlr.

Böhm wlr.

**44.**

### Rozporządzenie Ministerstw spraw wewnętrznych i skarbu z dnia 13. lutego 1903,

którem w wykonaniu ustawy z dnia 8. lipca 1902. Dz. u. p. Nr. 144, zawierającej przywileje dla budowli ze zdrowymi i tanimi mieszkaniami dla robotników, ustanawia się maksymalną stopę procentową dla oprocentowania takich budowli w Austrii powyżej Anizy.

## §. 1.

Na podstawie §u 11, I, ustępu 1, ustawy z dnia 8. lipca 1902, Dz. u. p. Nr. 144, zawierającej przywileje dla budowli ze zdrowymi i tanimi mieszkaniami dla robotników, ustanawia się stopę procentową dla oprocentowania kapitału, użytego na zakupno gruntu pod budowę i kosztą jej uskutecznienia — dla arcyksięstwa Austrii powyżej Anizy — najwyżej na  $4\frac{3}{4}\%$ .

## §. 2.

Rozporządzenie to nabiera mocy obowiązującej z dniem ogłoszenia.

Koerber wlr.

Böhm wlr.

**45.**

### Rozporządzenie Ministerstw spraw wewnętrznych i skarbu z dnia 13. lutego 1903,

którem w wykonaniu ustawy z dnia 8. lipca 1902, Dz. u. p. Nr. 144, zawierającej przywileje dla budowli ze zdrowymi i tanimi mieszkaniami dla robotników, ustanawia się maksymalną stopę procentową dla oprocentowania takich budowli w Austrii poniżej Anizy.

## §. 1.

Na podstawie §u 11, I, ustępu 1, ustawy z dnia 8. lipca 1902, Dz. u. p. Nr. 144, zawierającej przywileje dla budowli ze zdrowymi i tanimi

mieszkaniami dla robotników, ustanawia się stopę procentową dla oprocentowania kapitału, użytego na zakupno gruntu pod budowę i kosztą jej uskutecznienia — dla arcyksięstwa Austrii poniżej Anizy — najwyżej na  $4\frac{3}{4}\%$ .

## §. 2.

Rozporządzenie to nabiera mocy obowiązującej z dniem ogłoszenia.

Koerber wlr.

Böhm wlr.

**46.**

### Rozporządzenie Ministerstw spraw wewnętrznych i skarbu z dnia 13. lutego 1903,

którem w wykonaniu ustawy z dnia 8. lipca 1902. Dz. u. p. Nr. 144, zawierającej przywileje dla budowli ze zdrowymi i tanimi mieszkaniami dla robotników, ustanawia się maksymalną stopę procentową dla oprocentowania takich budowli w Salcburgu.

## §. 1.

Na podstawie §u 11, I, ustępu 1, ustawy z dnia 8. lipca 1902, Dz. u. p. Nr. 144, zawierającej przywileje dla budowli ze zdrowymi i tanimi mieszkaniami dla robotników, ustanawia się stopę procentową dla oprocentowania kapitału, użytego na zakupno gruntu pod budowę i kosztą jej uskutecznienia — dla księstwa Salcburga — najwyżej na  $4\frac{3}{4}\%$ .

## §. 2.

Rozporządzenie to nabiera mocy obowiązującej z dniem ogłoszenia.

Koerber wlr.

Böhm wlr.

**47.**

### Rozporządzenie Ministerstw spraw wewnętrznych i skarbu z dnia 13. lutego 1903,

którem w wykonaniu ustawy z dnia 8. lipca 1902, Dz. u. p. Nr. 144, zawierającej przywileje dla budowli ze zdrowymi i tanimi mieszkaniami dla robotników, ustanawia się maksymalną stopę procentową dla oprocentowania takich budowli na Śląsku.

## §. 1.

Na podstawie §u 11, I, ustępu 1, ustawy z dnia 8. lipca 1902, Dz. u. p. Nr. 144, zawierającej przywileje dla budowli ze zdrowemi i taniemi mieszkaniami dla robotników, ustanawia się stopę procentową dla oprocentowania kapitału, użytego na zakupno gruntu pod budowę i kosztą jej uskutecznienia — dla księstw Górnego i Dolnego Śląska — jak następuje:

dla stolicy kraju Opawy oraz dla politycznych powiatów Frywałdu, Freudenthalu, Jägerndorfu, Opawy i Wagstadtu najwyżej na  $4\frac{3}{4}\%$ ;

dla miast Bielska i Frydku oraz dla politycznych powiatów Bielska, Frydku i Cieszyna najwyżej na  $5\frac{1}{4}\%$ .

## §. 2.

Rozporządzenie to nabywa mocy obowiązującej z dniem ogłoszenia.

Koerber wlr.

Böhm wlr.

## 48.

### Rozporządzenie Ministerstw spraw wewnętrznych i skarbu z dnia 13. lutego 1903,

którem w wykonaniu ustawy z dnia 8. lipca 1902, Dz. u. p. Nr. 144, zawierającej przywileje dla budowli ze zdrowemi i taniemi mieszkaniami dla robotników, ustanawia się maksymalną stopę procentową dla oprocentowania takich budowli w Styrii.

## §. 1.

Na podstawie §u 11, I, ustępu 1, ustawy z dnia 8. lipca 1902, Dz. u. p. Nr. 144, zawierającej przywileje dla budowli ze zdrowemi i taniemi mieszkaniami dla robotników, ustanawia się stopę procentową dla oprocentowania kapitału, użytego na zakupno gruntu pod budowę i kosztą jej uskutecznienia — dla księstwa Styrii — najwyżej na  $5\%$ .

## §. 2.

Rozporządzenie to nabiera mocy obowiązującej z dniem ogłoszenia.

Koerber wlr.

Böhm wlr.

## 49.

### Rozporządzenie Ministerstw spraw wewnętrznych i skarbu z dnia 13. lutego 1903,

którem w wykonaniu ustawy z dnia 8. lipca 1902, Dz. u. p. Nr. 144, zawierającej przywileje dla budowli ze zdrowemi i taniemi mieszkaniami dla robotników, ustanawia się maksymalną stopę procentową dla oprocentowania takich budowli w Tryjeście.

## §. 1.

Na podstawie §u 11, I, ustępu 1, ustawy z dnia 8. lipca 1902, Dz. u. p. Nr. 144, zawierającej przywileje dla budowli ze zdrowemi i taniemi mieszkaniami dla robotników, ustanawia się stopę procentową dla oprocentowania kapitału, użytego na zakupno gruntu pod budowę i kosztą jej uskutecznienia — dla miasta Tryjestu — najwyżej na  $5\%$ .

## §. 2.

Rozporządzenie to nabiera mocy obowiązującej z dniem ogłoszenia.

Koerber wlr.

Böhm wlr.

## 50.

### Rozporządzenie Ministerstw spraw wewnętrznych i skarbu z dnia 13. lutego 1903,

którem w wykonaniu ustawy z dnia 8. lipca 1902, Dz. u. p. Nr. 144, zawierającej przywileje dla budowli ze zdrowemi i taniemi mieszkaniami dla robotników, ustanawia się maksymalną stopę procentową dla oprocentowania takich budowli we Vorarlbergu.

## §. 1.

Na podstawie §u 11, I, ustępu 1, ustawy z dnia 8. lipca 1902, Dz. u. p. Nr. 144, zawierającej przywileje dla budowli ze zdrowemi i taniemi mieszkaniami dla robotników, ustanawia się stopę procentową dla oprocentowania kapitału, użytego na zakupno gruntu pod budowę i kosztą jej uskutecznienia — dla Vorarlbergu — najwyżej na  $4\frac{3}{4}\%$ .

## §. 2.

Rozporządzenie to nabiera mocy obowiązującej z dniem ogłoszenia.

Koerber wlr.

Böhm wlr.



# Dziennik ustaw państwa

dla

królestw i krajów w Radzie państwa reprezentowanych.

Cześć XIX. — Wydana i rozestana dnia 27. lutego 1903.

Treść: (№ 51—53.) 51. Obwieszczenie, zawierające rozszerzenie prawa wymiaru cła pobocznej komory cłowej I. klasy przed Grottau. — 52. Obwieszczenie, zawierające upoważnienie głównej komory cłowej I. klasy w Trydencie do udzielania uwolnień cłowych ruchomościom przewożonym przy przesiedlaniu się. — 53. Ustawa, oznaczająca kontyngenty rekrutów potrzebne do utrzymania wojska, marynarki wojennej i obrony krajowej na rok 1903 oraz zezwalająca na ich pobór.

## 51.

### Obwieszczenie Ministerstw skarbu i handlu z dnia 3. lutego 1903,

zawierające rozszerzenie prawa wymiaru cła pobocznej komory cłowej I. klasy przed Grottau.

Upoważnia się poboczną komorę cłową I. klasy przed Grottau do wymiaru cła od kwasu solnego według Nr. T. 320 i kwasu siarkowego Nr. T. 320 (*bis*) a to w nieograniczonych ilościach.

Böhm wtr.

Call wtr.

## 52.

### Obwieszczenie Ministerstwa skarbu z dnia 7. lutego 1903,

zawierające upoważnienie głównej komory cłowej I. klasy w Trydencie do udzielania uwolnień cłowych ruchomościom przewożonym przy przesiedlaniu się.

Na podstawie art. VIII., l. 7, ust. 1 i art. IX., l. 1, ust. 2 i 3 ustawy z dnia 25. maja 1882, zawierającej taryfę cłową, upoważnia się c. k. główną komorę cłową w Trydencie do udzielania uwolnień cłowych ruchomościom przewożonym przy przesiedlaniu się.

Böhm wtr.

## 53.

### Ustawa z dnia 26. lutego 1903,

oznaczająca kontyngenty rekrutów potrzebne do utrzymania wojska, marynarki wojennej i obrony krajowej na rok 1903 oraz zezwalająca na ich pobór.

Za zgodą obu Izb Rady państwa postanawiam co następuje:

#### §. 1.

Kontyngent rekrutów na rok 1903, potrzebny do utrzymania wojska i marynarki wojennej, oznacza się na 125.000 ludzi — z których, według wyników ostatniego spisu ludności, 71.562 przypada na królestwa i kraje w Radzie państwa reprezentowane — kontyngent zaś rekrutów dla obrony krajowej na 14.500 ludzi oprócz rekrutów, których Tyrol i Vorarlberg mają dla niej w myśl ustawy dostarczyć.

Zezwala się na powyższy rok na pobór kontyngentu w liczbach wyżej wymienionych oraz na pobór rezerwy zapasowej — z pomiędzy osób obecnie do broni zdalnych a będących w klasach wieku ustawowo do tego powołanych.

Zołnierzy, obowiązanych do służby prezencyjnej, którzy w skutek przyrostu kontyngentu przekraczają liczebnie systemizowany ustawowo pokojowy stan armii, należy urlopować.

O ile na to względy służbowe pozwalają, przysłuża to prawo w pierwszym rzędzie tym, których stosunki z powodu utrzymania rodziny, gospodarstwa, zarobkowania, jakoteż kształcenia się na szczególnie uwzględnienie zasługują.

§. 2.

Ustawa ta nabiera mocy obowiązującej w dniu ogłoszenia. Faktycznie jednak zaciągnięcie rekrutów — na których pobór w królestwach i krajach w Radzie państwa reprezentowanych właśnie zezwolono — w szeregi wojska (marynarki wojennej) wtedy i o tyle tylko ma nastąpić, o ile równocześnie na-

stąpi zaciągnięcie kontyngentu rekrutów, przypadającego według przepisów §u 14. ustawy wojskowej na kraje Korony węgierskiej.

Wykonanie tej ustawy poruczam Memu Ministrowi obrony krajowej, który w tym względzie winien porozumieć się z wspólnym Ministrem wojny.

We Wiedniu, dnia 26. lutego 1903.

**Franciszek Józef wkr.**

Koerber wkr.

Welsersheimb wkr.

# Dziennik ustaw państwa

dla

królestw i krajów w Radzie państwa reprezentowanych.

Część XX. — Wydana i rozesłana dnia 11. marca 1903.

**Treść:** (Nr 54—58.) 54. Obwieszczenie, którem się ogłasza zaliczenie wyższej szkoły zawodowej dla elektrotechniki przy c. k. technologicznem muzeum przemysłowem we Wiedniu, pod względem wykazania naukowego uzdolnienia do ochotniczej służby jednorocznej, do rzędu ośmioklasowych publicznych, względnie prawem publiczności uposażonych szkół średnich. — 55. Obwieszczenie, dotyczące przemiany pomocniczych komor II. klasy w Nowalii, Rogoźnicy, S. Giovanni i Lagoście, które dotąd pełniły także służbę portową i morską sanitarną, na ekspozytury cłowe z tą samą służbą. — 56. Obwieszczenie, dotyczące upoważnienia komory głównej I. klasy w Boguminie do udzielania uwolnień od cla ruchomościom przy przesiedlaniu się przewożonym. — 57. Obwieszczenie, dotyczące zniesienia ekspozytury głównej komory cłowej w Bernie na dworcu kolejowym. — 58. Rozporządzenie, dotyczące podwyższenia wynagrodzenia pobieranego przez asesorów i ich zastępców w sądzie przemysłowym w Bernie i przez asesorów instancyi odwoławczej.

## 54.

### Obwieszczenie Ministerstwa obrony krajowej z d. 29. stycznia 1903,

którem się ogłasza zaliczenie wyższej szkoły zawodowej dla elektrotechniki przy c. k. technologicznem muzeum przemysłowem we Wiedniu, pod względem wykazania naukowego uzdolnienia do ochotniczej służby jednorocznej, do rzędu ośmioklasowych publicznych, względnie prawem publiczności uposażonych szkół średnich.

Na podstawie §u 25, następu drugiego, ustawy wojskowej i w porozumieniu z interesowanemi Ministerstwami zalicza się wyższą szkołę zawodową dla elektrotechniki przy c. k. technologicznem muzeum przemysłowem we Wiedniu, pod względem wykazania naukowego uzdolnienia do ochotniczej służby jednorocznej, do rzędu ośmioklasowych publicznych lub prawem publiczności uposażonych szkół średnich.

W ten sposób uzupełnia się załączka II b I. części przepisów wojskowych, ogłoszonych rozporządzeniem tego Ministerstwa z dnia 15. kwietnia 1889, Dz. u. p. Nr. 45.

Weltersheimb wtr.

## 55.

### Obwieszczenie Ministerstw skarbu i handlu z dnia 7. lutego 1903,

dotyczące przemiany pomocniczych komor II. klasy w Nowalii, Rogoźnicy, S. Giovanni i Lagoście, które dotąd pełniły także służbę portową i morską sanitarną, na ekspozytury cłowe z tą samą służbą.

Z dniem 1. marca 1903 przemienia się pomocnicze komory II. klasy w Nowalii, Rogoźnicy, S. Giovanni i Lagoście, które dotąd pełniły także służbę portową i morską sanitarną, na ekspozytury cłowe z obowiązkiem tej samej służby.

Uprawnienia tych przemienionych urzędów cłowych żadnej nie ulegają zmianie.

Call wtr.

Böhm wtr.

**56.****Obwieszczenie Ministerstwa skarbu z dnia 25. lutego 1903,**

dotyczące upoważnienia komory głównej I. klasy w Boguminie do udzielania uwolnień od cła ruchomościom przy przesiedlaniu się przewożonym.

Upoważnia się c. k. komorę główną w Boguminie do udzielania uwolnień od cła ruchomościom przy przesiedlaniu się przewożonym a to na podstawie art. VIII, l. 7, ust. 1 i art. IX, l. 1, ust. 2 i 3 ustawy z dnia 25. maja 1882, zawierającej taryfę cłową.

Böhm wlr.

**57.****Obwieszczenie Ministerstwa skarbu z dnia 27. lutego 1903,**

dotyczące zniesienia ekspozytury głównej komory cłowej w Bernie na dworcu kolejowym.

Znosi się z dniem 31. marca 1903 ekspozyturę główną komory cłowej w Bernie na dworcu kolejowym.

Agendy tego urzędu cłowego obejmie na przyszłość główna komora w Bernie.

Böhm wlr.

**58.****Rozporządzenie Ministerstwa sprawiedliwości w porozumieniu z Ministerstwami spraw wewnętrznych, handlu i skarbu z dnia 1. marca 1903,**

dotyczące podwyższenia wynagrodzenia, pobieranego przez asesorów i ich zastępców w sądzie przemysłowym w Bernie i przez asesorów instancji odwoławczej.

Na podstawie §u 13. ustawy z dnia 27. listopada 1896, Dz. u. p. Nr. 218, podwyższa się asesorom i ich zastępcom w sądzie przemysłowym w Bernie, wybieranym z kurji robotniczej, tudzież asesorom odwoławczej instancji wynagrodzenie za ubytek w zarobku z wyznaczonej w §ie 6. rozporządzenia ministeryalnego z dnia 26. kwietnia 1898, Dz. u. p. Nr. 59, kwoty po jednym złotym za pół dnia a po dwa złote za cały dzień — na trzy korony za pół dnia a na sześć koron za cały dzień, bez dalszych podziałów.

Koerber wlr.

Böhm wlr.

Call wlr.

# Dziennik ustaw państwa

dla

królestw i krajów w Radzie państwa reprezentowanych.

Część XXI. — Wydana i rozesłana dnia 17. marca 1903.

Treść: (№ 59—63.) 59. Rozporządzenie, dotyczące bonifikacyi podatku od mięsa (bitego bydła), dostarczanego z niezamkniętych obszarów do miejscowości, zaliczonej do zamkniętych pod względem poboru podatków spożywczych. — 60. Ustawa, dotycząca ustalenia godzin dla wnoszenia protestów wekslowych. — 61. Rozporządzenie, dotyczące się obrotu winorośli z korzeniami i sz zepów winogrodowych w Czechach. — 62. Rozporządzenie, zawierające zmianę §u 96. regulaminu targowego dla wiedeńskiego centralnego targu na bydło w St. Marx, objętego rozporządzeniem ministeryalnym z dnia 1. sierpnia 1902. — 63. Rozporządzenie, dotyczące ustalenia godzin dla wnoszenia protestów wekslowych w c. k. stołecznem i rezydencyjnym mieście Wiedniu.

## 59.

### Rozporządzenie Ministerstwa skarbu z dnia 6. marca 1903,

dotyczące bonifikacyi podatku od mięsa (bitego bydła), dostarczanego z niezamkniętych obszarów do miejscowości, zaliczonej do zamkniętych pod względem poboru podatków spożywczych.

Zmienia się postanowienia §u 7., ustępu 3. rozporządzenia Ministerstwa skarbu z dnia 26. czerwca 1877, Dz. u. p. Nr. 61, dotyczącego wykonania ustawy o podatku spożywczym od mięsa poza obrębem miejscowości, pod względem poboru podatku spożywczego do zamkniętych zaliczonych — a brzmień mają one nadal jak następuje:

Linijowe urzędy, pobierające podatek spożywczy, mają względem mięsa (bitego bydła), dostarczanego w czasie trwania upoważnienia do miasta zamkniętego i tamże według taryfy opodatkowanego, potwierdzać na odwrotnej stronie bolety podatku rzeźnego, które artykuły opodatkowane (według rodzaju i ilości) z wymienionych na pierwszej stronie bolety — a więc czy wszystkie czy tylko część ich — ponownie opodatkowano. W tem potwierdzeniu należy podać odnośną liczbę z rejestru płatniczego.

Böhm wkr.

## 60.

### Ustawa z dnia 9. marca 1903,

dotycząca ustalenia godzin dla wnoszenia protestów wekslowych.

Za zgodą obu Izb Rady Państwa postanawiam co następuje:

Artykuł I.

Upoważnia się Ministra sprawiedliwości, by w porozumieniu z Ministrem handlu i po wysłuchaniu właściwych Izb handlowych i przemysłowych w drodze rozporządzenia ustanowił dla poszczególnych obszarów administracyjnych (krajów, powiatów lub poszczególnych miejscowości) godziny, w których wolno wnosić protesty wekslowe ze skutkiem prawnym.

Artykuł II.

Wykonanie tej ustawy, wchodzącej w życie z dniem ogłoszenia, poruczam Moim Ministrom sprawiedliwości i handlu.

Budapeszt, dnia 9. marca 1903

Franciszek Józef wkr.

Koerber wkr.

Call wkr.

**61.****Rozporządzenie Ministerstwa rolnictwa z dnia 9. marca 1903,**

**tyczące się obrotu winorośli z korzeniami i szczepów winogradowych w Czechach.**

W porozumieniu z Ministerstwem spraw wewnętrznych i Ministerstwem handlu zarządza się co do obrotu winorośli z korzeniami i szczepów winogradowych w Czechach (w szczególności o ile to dotyczy obrotu winorośli z korzeniami, przy częściowej zmianie §§. 1. i 2. rozporządzenia Ministerstwa rolnictwa z dnia 1. marca 1890, Dz. u. p. Nr. 34), co następuje:

**§. 1.**

Winorośle z korzeniami i szczepy winogradowe przywozić można do Czech z innych królestw i krajów w Radzie państwa reprezentowanych tylko za pozwoleniem, wydanem przez c. k. Namiestnictwo w Pradze po zasięgnięciu opinii czeskiej krajowej Rady rolniczej; w pozwoleniu tem winna być wymieniona ilość winorośli, które mają być przywiezione, tudzież miejsce ich pochodzenia i przeznaczenia.

Pozwolenia tego można jednakże udzielić tylko w takim razie, jeżeli winorośle pochodzą z gmin, nieobjętych postanowieniami §§ów 1. i 4. ustawy z dnia 3. kwietnia 1875, Dz. u. p. Nr. 61.

Okres ważności takiego pozwolenia na przywóz oznaczy c. k. Namiestnictwo po zasięgnięciu zdania krajowej Rady rolniczej — w każdym przypadku z osobna.

**§. 2**

Obrót winorośli z korzeniami i szczepów winogradowych pochodzenia czeskiego jest w granicach Czech wolny i w takim tylko razie ulega ograniczeniom w pewnych gminach lub częściach gmin, gdy do nich stosować się zaczną przepisy §§ów 1. i 4. ustawy z dnia 3. kwietnia 1875, Dz. u. p. Nr. 61.

**§. 3.**

Wykroczenia przeciw postanowieniom §§ów 1. i 2. podlegają karom, ustanowionym w §ie 17. ustawy z dnia 3. kwietnia 1875, Dz. u. p. Nr. 61.

**§. 4.**

Do przywozu winorośli z korzeniami z Czech do innych królestw i krajów w Radzie państwa reprezentowanych stosować się będą i nadal §. 2. rozporządzenia z dnia 1. marca 1890, Dz. u. p. Nr. 34, oraz wszystkie inne ewentualnie obowiązują

jące szczególne postanowienia co do przywozu winorośli do poszczególnych królestw i krajów w Radzie państwa reprezentowanych.

Co się tyczy przywozu winorośli z korzeniami i szczepów winogradowych z zagranicy do Czech, tudzież wywozu takich winorośli z Czech za granicę państwa i przewozu ich przez Czechy, zachowują moc obowiązującą przepisy, zawarte w §ie 3. rozporządzenia z dnia 1. marca 1890, Dz. u. p. Nr. 34.

**§. 5.**

Rozporządzenie to nabywa mocy obowiązującej z dniem ogłoszenia.

Giovanelli wlr.

**62.****Rozporządzenie Ministrów spraw wewnętrznych, handlu i rolnictwa z dnia 13. marca 1903,**

**zawierające zmianę §u 96. regulaminu targowego dla wiedeńskiego centralnego targu na bydło w St. Marx, objętego rozporządzeniem ministerjalnym z dnia 1. sierpnia 1902, Dz. u. p. Nr. 166.**

Na zasadzie §u 9. ustawy z dnia 29. lutego 1880, Dz. u. p. Nr. 35, zarządza się co następuje:

**Artykuł I.**

Uchyła się obecną osnowę §u 96. regulaminu targowego dla wiedeńskiego centralnego targu na bydło w St. Marx, objętego rozporządzeniem ministerjalnym z dnia 1. sierpnia 1902, Dz. u. p. Nr. 166, i nadaje mu się brzmienie następujące:

**„§. 96.**

Kasa wiedeńskiego targu na bydło i mięso ma prawo pobierać procenta od swych wierzytelności, powstałych w skutek udzielonych kredytów, a to *per annum* w kwocie o  $\frac{3}{4}\%$  (trzy czwarte procent) wyższej niż każdoczesna stopa procentowa wekslowa banku austriacko-węgierskiego.“

**Artykuł II.**

Rozporządzenie to natychmiast zaczyna obowiązywać.

Koerber wlr.

Call wlr.

Giovanelli wlr.

**63.****Rozporządzenie Ministerstwa sprawiedliwości w porozumieniu z Ministerstwem handlu z dnia 16. marca 1903,**

dotyczące ustalenia godzin dla wnoszenia protestów wekslowych w c. k. stołecznem i rezydencyjnym mieście Wiedniu.

Na podstawie artykułu I. ustawy z dnia 9. marca 1903, Dz. u. p. Nr. 60, dotyczącej ustalenia godzin dla wnoszenia protestów wekslowych, posta-

nawia się w porozumieniu z Ministrem handlu, że w stołecznem i rezydencyjnym mieście Wiedniu wolno wnosić protesty wekslowe z powodu braku zapłaty — w dniu zapadłości w czasie od drugiej do szóstej godziny popołudniu, w obu zaś dniach powszednich, po dniu zapadłości następujących, w czasie od godziny dziewiętej przed południem do godziny szóstej popołudniu. Poza tym czasem wolno wnosić protesty wekslowe tylko za zgodą tego, przeciw któremu są wymierzone; okoliczność, że przystał, należy uwidocznnić w proteście.

Rozporządzenie to wchodzi w życie w dniu 19. marca 1903.

**Koerber wlr.**

**Call wlr.**





# Dziennik ustaw państwa

dla

królestw i krajów w Radzie państwa reprezentowanych.

Cześć XXII. — Wydana i rozesłana dnia 24 marca 1903.

**Treść:** (№ 64—70.) 64. Obwieszczenie, dotyczące postępowania cłowego delegowanych organów głównej komory cłowej w Libercu z towarami, przywożonymi na towarowy dworzec kolei Uście-Cieplice w Libercu. — 65. Rozporządzenie, zawierające zmianę rozporządzenia ministerialnego z dnia 8. maja 1872, dotyczącego powiatowych i krajowych konferencji nauczycieli ludowych. — 66. Obwieszczenie, dotyczące przedłużenia terminu do ukończenia budowy kolei lokalnej z Waidhofen nad Tają do Zlabings. — 67. Rozporządzenie, którem, wykonując ustawę z dnia 8. lipca 1902, wydaje się przepisy o wymiarze rocznego dochodu mieszkańców domów robotniczych w Lincu i Urfahr. — 68. Rozporządzenie, którem, wykonując ustawę z dnia 8. lipca 1902, wydaje się przepisy o wymiarze rocznego dochodu mieszkańców domów robotniczych w Polskiej Ostrawie, Karwinie i okolicy. — 69. Rozporządzenie, którem, wykonując ustawę z dnia 8. lipca 1902, wydaje się przepisy o wymiarze rocznego dochodu mieszkańców domów robotniczych w Tryjeście i okolicy. — 70. Rozporządzenie, dotyczące drukowania znaczków pocztowych.

## 64.

### Obwieszczenie Ministerstwa skarbu z dnia 4. marca 1903,

dotyczące postępowania cłowego delegowanych organów głównej komory cłowej w Libercu z towarami, przywożonymi na towarowy dworzec kolei Uście-Cieplice w Libercu.

Spółce kolei Uście-Cieplice w Cieplicach udzielono prowizorycznie — z zastrzeżeniem dowolnego odwołania — przywileju tej treści, że delegowanym organom głównej komory cłowej w Libercu wolno przeprowadzać postępowanie cłowe z towarami, przywożonymi na towarowy dworzec tej kolei w Libercu.

Böhm wkr

## 65.

### Rozporządzenie Ministra wyznań i oświaty z dnia 7. marca 1903,

zawierające zmianę rozporządzenia ministerialnego z dnia 8. maja 1872, Dz. u. p. Nr. 68, doty-

czącego powiatowych i krajowych konferencji nauczycieli ludowych.

Wykonując przepis §. 46 ustawy o szkołach ludowych z dnia 2. maja 1883, Dz. u. p. Nr. 53, uchylam §. 11 i ustęp 2 §. 14 rozporządzenia ministerialnego z dnia 8. maja 1872, Dz. u. p. Nr. 68, dotyczącego powiatowych i krajowych konferencji nauczycieli ludowych, w ich dotychczasowem zastosowaniu i nadaję im na przyszłość następujące brzmienie:

§. 11. W każdym kraju zbiera się regularnie co sześć lat krajowa konferencya nauczycieli. Jeżeli krajowe władze szkolne uznają to za konieczne lub wskazane, mogą polecić odbycie tej konferencyi w dwu oddzielnych zebraniach.

§. 14. ....

Ust. 2: Wybór ten ważny jest na przeciąg lat sześciu.

Powtórny wybór jest dopuszczalny. Wybrany ma obowiązek wybór przyjąć i w konferencyi uczestniczyć.

Hartel wkr.

**66.****Obwieszczenie Ministerstwa kolei żelaznych z dnia 15. marca 1903,**

dotyczące przedłużenia terminu do ukończenia budowy kolei lokalnej z Waidhofen nad Tają do Zlabings.

Na zasadzie Najwyższego Upoważnienia przedłużono ustanowiony w §. 3. Obwieszczenia Ministerstwa kolei żelaznych z dnia 10. listopada 1900 Dz. u. p. Nr. 192, termin dla ukończenia i wprowadzenia w ruch normalnotorowej kolei lokalnej z Waidhofen nad Tają do Zlabings do 1. lipca 1903.

Wittek wlr.

**67.****Rozporządzenie Ministerstw skarbu i spraw wewnętrznych z dnia 19. marca 1903,**

którem, wykonując ustawę z dnia 8. lipca 1902, Dz. u. p. Nr. 144, wydaje się przepisy o wymiarze dochodu rocznego mieszkańców domów robotniczych w Lincu i Urfahr.

Na podstawie §. 2, ustępu 2, ustawy z dnia 8. lipca 1902, Dz. u. p. Nr. 144, o przywilejach dla budynków ze zdrowemi i taniemi mieszkaniami dla robotników rozporządza się, co następuje:

**§. 1.**

Stołeczne miasto Linc z przedmieściami Waldegg i Lustenau, oraz położone w linekim powiecie politycznym miasto Urfahr z miejscowościami Auberg, Harbach, Pflaster, Unterselbern, Urfahrwänd i Heilham uważać należy za kompleks miejscowości przemysłowych, na którego obszarze mają zastosowanie przepisy §. 2, ustępu 2, przytoczonej na wstępie ustawy o podwyższeniu granic rocznego dochodu mieszkańców domów robotniczych o jedną ósmą.

**§. 2.**

Rozporządzenie to nabywa mocy obowiązującej z dniem ogłoszenia.

Koerber wlr.

Böhm wlr.

**68.****Rozporządzenie Ministerstw skarbu i spraw wewnętrznych z dnia 19. marca 1903,**

którem, wykonując ustawę z dnia 8. lipca 1902, Dz. u. p. Nr. 144, wydaje się przepisy o wymiarze rocznego dochodu mieszkańców domów robotniczych w Polskiej Ostrawie, Karwinie i okolicy.

Na podstawie §. 2, ustępu 2, ustawy z dnia 8. lipca 1902, Dz. u. p. Nr. 144, o przywilejach dla budynków ze zdrowemi i taniemi mieszkaniami dla robotników rozporządza się, co następuje:

**§. 1.**

Położone w frysztackim powiecie politycznym na Śląsku miejscowości Heremanice, Hruszów, Małe Kuńczyce (powiat sądowy Bogumin), Mičaalkowice, Muglinów, Pjetwold, Polską Ostrawę z Granicznikiem i Zamościem, Pudłów, Radwanice z Lipiną, Rychwałd, Schönichel z Kopitowem, Dąbrowę, Karwin ze Solcą, Łazy, Orłów i Porembę uważać należy za kompleks miejscowości przemysłowych, na którego obszarze mają zastosowanie przepisy §. 2, ustępu 2, przytoczonej na wstępie ustawy o podwyższeniu granic rocznego dochodu mieszkańców domów robotniczych o jedną ósmą.

**§. 2.**

Rozporządzenie to nabywa mocy obowiązującej z dniem ogłoszenia.

Koerber wlr.

Böhm wlr.

**69.****Rozporządzenie Ministerstw skarbu i spraw wewnętrznych z dnia 19. marca 1903,**

którem, wykonując ustawę z dnia 8. lipca 1902, Dz. u. p. Nr. 144, wydaje się przepisy o wymiarze rocznego dochodu mieszkańców domów robotniczych w Tryjeście i okolicy.

Na podstawie §. 2, ustępu 2, ustawy z dnia 8. lipca 1902, Dz. u. p. Nr. 144, o przywilejach dla budynków ze zdrowemi i taniemi mieszkaniami dla robotników rozporządza się, co następuje:

## §. 1.

Miasto Tryjest z przedmieściami: Barcola, Chiadino, Ghiarbola, Superiore, Cologna, Gretta, Guardiella, Longera, Rojano, Rozzol, Scoteola, Servola, S. Maria Maddalena Inferiore i S. Maria Maddalena Superiore, dalej położone w politycznym powiecie Capodistria miejscowości Muggia i Valle Oltra uważać należy za kompleks miejscowości przemysłowych, na którego obszarze mają zastosowanie przepisy §. 2, ustępu 2, przytoczonej na wstępie ustawy o podwyższeniu granic dochodu rocznego mieszkańców domów robotniczych o jedną ósmą.

## §. 2.

Rozporządzenie to nabiera mocy obowiązującej z dniem ogłoszenia.

**Koerber** wlr.

**Böhm** wlr.

**70.**

## Rozporządzenie Ministerstwa handlu z dnia 21. marca 1903,

**dotyczące drukowania znaczków pocztowych.**

Począwszy od dnia 1. kwietnia 1903 wolno opłacać listy, karty korespondencyjne, opaski adresowe, oraz karty, przeznaczone do wysyłki w charakterze druków — zapomocą znaczków pocztowych, bezpośrednio na kowertach, opaskach etc. wydrukowanych.

Szczegółowe warunki, pod którymi zarząd poczt obejmie druk tych znaczków pocztowych, ogłosi dziennik rozporządzeń pocztowych i telegraficznych.

**Call** wlr.

Handwritten text at the top of the left page, possibly a title or header.

Main body of handwritten text on the left page, appearing as a list or series of entries.

Small handwritten text at the bottom of the left page.

Section of handwritten text in the middle of the left page.

Section of handwritten text in the lower middle of the left page.

Section of handwritten text in the lower part of the left page.

Section of handwritten text in the lower part of the left page.

Section of handwritten text in the lower part of the left page.

Section of handwritten text in the lower part of the left page.

Section of handwritten text in the lower part of the left page.

Main body of handwritten text on the right page, appearing as a list or series of entries.

Section of handwritten text in the middle of the right page.

Section of handwritten text in the middle of the right page.

Section of handwritten text in the middle of the right page.

Section of handwritten text in the middle of the right page.

Section of handwritten text in the middle of the right page.

Section of handwritten text in the middle of the right page.

Section of handwritten text in the middle of the right page.

Section of handwritten text in the middle of the right page.

Small handwritten text at the bottom of the right page.

# Dziennik ustaw państwa

dla

królestw i krajów w Radzie państwa reprezentowanych.

Cześć XXIII. — Wydana i rozesłana dnia 28. marca 1903.

Treść: *Nr* 71. Rozporządzenie, dotyczące zaprzysiężenia członków giełdowych sądów rozjemczych, powołanych do rozstrzygnięcia sporów, wynikających z interesów towarowych.

## 71.

### Rozporządzenie Ministerstwa sprawiedliwości w porozumieniu z Ministerstwami skarbu, handlu i rolnictwa z dnia 26. marca 1903,

dotyczące zaprzysiężenia członków giełdowych sądów rozjemczych, powołanych do rozstrzygnięcia sporów, wynikających z interesów towarowych.

Na zasadzie §u 26. ustawy z dnia 4. stycznia 1903, Dz. u. p. Nr. 10, rozporządza się w celu wykonania §u 7. ustawy, co następuje:

#### §. 1.

O ile statut giełdowy ustanawia dla rozstrzygnięcia sporów, wynikających z interesów towarowych, sąd polubowny — winien sędziów polubownych przed objęciem urzędowania przez nich zaprzysięć prezydent tego trybunału w siedzibie giełdy, do którego należy sądownictwo w sprawach handlowych, a to wedle roty następującej:

„Przysięgam Panu Bogu Wszechmocnemu i ślubuję na honor i cześć moją, że powierzony mi urząd giełdowego sędziego polubownego wypełniać będę sumiennie i bezstronnie, przestrzegając niezłomie obowiązujących ustaw a w szczególności ustaw zasadniczych.“

#### §. 2.

Po dokonaniu ponownego wyboru sędziego polubownego lub po przyjęciu jakiejś osoby na listę, utrzymywaną według art. XVI. ustawy wprowadzającej do procedury cywilnej z dnia 1. sierpnia 1895, Dz. u. p. Nr. 112, winien zarząd giełdy zwrócić się do prezydenta trybunału względem ustanowienia dnia i godziny zaprzysiężenia.

Dzień i godzinę ustanowić należy najdalej na ośm dni, o ile nieprzewyciężone przeszkody nie stoją temu w drodze.

Przed zaprzysiężeniem nie wolno ani wybranemu ani wpisanemu na listę sędziemu polubownemu wykonywać swego urzędu.

#### §. 3.

Zaprzysiężenie zaprotokołować należy w założonej dla giełdowych sędziów polubownych osobnej księdze; do prowadzenia jej stosują się przepisy §u 406., l. 14. Regulaminu sądowego pierwszej i drugiej instancyi z dnia 5. maja 1897, Dz. u. p. Nr. 112.

#### §. 4.

Względem zaprzysiężenia tych osób, które w chwili, gdy ustawa z dnia 4. stycznia 1903, Dz. u. p. Nr. 10, nabędzie mocy obowiązującej, pełnią już urząd sędziów polubownych, zwrócić się winny zarządy giełdowe do prezydenta trybunału najpóźniej do dnia 5. kwietnia 1903.

Koerber wlr.  
Call wlr.

Böhm wlr.  
Giovanelli wlr.



# Dziennik ustaw państwa

dla

królestw i krajów w Radzie państwa reprezentowanych.

Część XXIV. — Wydana i rozesłana dnia 29. marca 1903.

Treść: *M* 72. Obwieszczenie, dotyczące wypłaty i przestemplowania obligacyi jednolitego długu państwa.

**72.**

## Obwieszczenie c. k. Ministra skarbu z dnia 25. marca 1903,

dotyczące wypłaty i przestemplowania obligacyi jednolitego długu państwa.

Z dniem 27. lutego 1903 upłynął zakreślony według obwieszczenia c. k. Ministra skarbu z dnia 18. lutego 1903, Dz. u. p. Nr. 38 termin, w którym można było obligacye wywołanych tem obwieszczeniem do zamiany kategorii jednolitego długu państwa, oprocentowanego w notach i brzęczącej monocyie po 4·2 od sta, zgłosić do wypłaty w gotówce.

Wszystkie obligacye powyższych kategorii długu, które w tym terminie do wypłaty zgłoszono, wypowiada się, w celu wypłaty w gotówce, z dniem **1. maja 1903** z tym skutkiem, że z terminem tym ustanie oprocentowanie wypowiedzianych obligacyi.

Wypłata wypowiedzianych obligacyi nastąpi w dniu 1. maja 1903 w pełnej kwocie imiennej, w ten sposób, że się wypłaci:

- a) za obligacye papierowej renty z terminem oprocentowania „maj—listopad“, za każdych 100 złotych imiennej wartości *K* 200; wypłata kuponu płatnego w dniu 1. maja 1903 nastąpi osobno;
- b) za obligacye srebrnej renty z terminem oprocentowania „styczeń—lipiec“, za zwrotem czteromiesięcznych odsetek od 1. stycznia do 1. maja 1903 bieżących po 4·2 procent, czyli za każdych 100 złotych imiennej wartości *K* 202·80;

c) za obligacye papierowej renty z terminem oprocentowania „luty—sierpień“, za zwrotem trzymiesięcznych odsetek od 1. lutego do 1. maja 1903 bieżących po 4·2 procent, czyli za każdych 100 złotych imiennej wartości *K* 202·10.

Celem uzyskania wypłaty, złożyć należy obligacye rzeczonych kategorii w tym urzędzie, który przyjął zgłoszenie a mianowicie obligacye opiewające na okaziciela, wraz z kuponami płatnymi 1. listopada, względnie 1. lipca 1903 i należącymi do nich talonami, gdyż w przeciwnym razie straconoby z wypłacanego kapitału kwotę brakujących ewentualnie a nie zapadłych jeszcze kuponów.

Wypłata nastąpi w Austro-Węgrzech w koronach, w Niemczech w markach wal. niem., we Francyi, Belgii i Szwajcaryi we frankach, w Holandyi w guldenach holenderskich, w Anglii we funtach szterlingów, a to w walutach zagranicznych po każdoczesnym kursie dewiz, po którym się wypłaty uskutecznią.

Celem uzyskania wypłaty obligacyi tychże kategorii, na nazwisko opiewających względnie winkulowanych, dopełnić należy warunków przepisanych dla dewinkulacyi (zamiany na obligi na okaziciela), przyczem co do przedłożenia wymaganego pozwolenia właściwej władzy sądowej lub dozoruującej zastosować się należy do zakreślonego w obwieszczeniu z dnia 18. lutego 1903 a w dniu 12. marca b. r. już upłynionego trzytygodniowego terminu, co do obligacyi zaś złożonych jako ślubne kaucye wojskowe do rozporządzenia c. i k. Ministerstwa wojny z dnia 18. lutego 1903, Pr. Nr. 992, Dziennik rozporządzeń urzędowych dla c. i k. Armii, część 7.

Po myśli §u 2, ustępu 2 ustawy z dnia 16. lutego 1903, Dz. u. p. Nr. 37, oraz obwieszczenia z dnia 18. lutego b. r., Dz. u. p. Nr. 38, wszystkie obligacje wywołanych do zamiany kategorii długu, których do 27. lutego 1903 do wypłaty nie zgłoszono, uważać należy za skonwertowane.

Aby okoliczność tę uwidocznic, wzywa się posiadaczy obligacji tych kategorii długu, na nazwisko lub okaziciela opiekujących, by obligacje swe, a to pierwsze wraz z należącymi do nich arkuszami kuponowymi, przedłożyli za pomocą konsygnacyi w dwóch egzemplarzach, w jednej z powołanych do tego c. k. kas państwowych lub w jednym z upoważnionych do tego przez c. k. Ministerstwo skarbu swojskich lub zagranicznych urzędów pośredniczących — do przestemplowania na obligacje o rocznem 4ro-procentowem, wolnem od podatku oprocentowaniu w walucie koronowej, w tej samej na koronową walutę opiekującej imiennej wartości, to jest wedle stosunku 100 zł. a. w. = 200 K.

Na obligacje każdego terminu oprocentowania, jakoteż na obligacje opiekujące na okaziciela i na nazwisko, osobne należy sporządzić konsygnacje, w których obligacje na okaziciela wpisać należy według imiennych wartości i numerów w arytmetycznym porządku, opiekujące zaś na nazwisko obligacje z podaniem numeru, kwoty i zapisu.

Urząd, który przestemplowania dokonywa, winien po zbadaniu i stwierdzeniu zgodności między przedłożonemi obligacjami a konsygnacyami obligacje te wraz z należącymi do nich kuponami i talonami przestemplować i po dokonaniu tej czynności zwrócić je przedkładającemu.

W obligacjach na nazwisko opiekujących, o ile dla nich arkusze kuponowe istnieją, zaznaczyć się okoliczność dokonanej przez redukcję procentów konwersyi, przy sposobności najbliższej wypłaty kuponów.

Owe skonwertowane obligacje, które w dniu ukazania się obwieszczenia z dnia 18. lutego 1903 znajdowały się w zagranicznym państwie i noszą stempel od walorów, według przepisów odnośnego państwa umieszczone, zaopatrzy w nowy stempel od walorów, którego przepisy dotyczącego państwa zagranicznego z powodu zamiany na 4%owe obligacje ewentualnie będą wymagały, odnośny zagraniczny urząd pośredniczący do 15. lipca 1903 na

koszt c. k. administracji skarbowej, przestrzegając przytem przepisów w tej mierze obowiązujących.

Klauzulę przestemplowania obligacji, która brzmieć będzie: „Umgewandelt gemäß dem Gesetze vom 16. Februar 1903, R. G. Bl. Nr. 37, in eine mit jährlich 4 Procent steuerfrei in Kronenwährung verzinsliche Staatsschuldverschreibung, lautend auf den gleichen Nennbetrag in Kronenwährung nach dem Verhältnisse von 100 fl. ö. W. = 200 K“, oraz datę „Wien, 25. März 1903“, firmę c. k. kasy długów państwowych i kontrasygnaturę komisji rady państwa dla kontroli długów państwowych wydrukuje się w czerwonym kolorze, na pierwszej stronie obligacji (koszulki) w środku, pomiędzy imienną wartością, wyrażoną słowami (Ein Hundert Gulden, Ein Tausend Gulden i t. d.) a drukowanym stemplem c. k. kasy długów państwowych.

Tak samo przedrukuje się każdy kupon i talon w poprzek na środku klauzulą: „Umgewandelt auf 4 Procent in Kronen steuerfrei“.

Przestemplowanie skuteczniąją bezpłatnie: c. k. Kasa długów państwowych we Wiedniu, c. k. Urząd pocztowych kas oszczędności we Wiedniu, c. k. Kasy krajowe poza obrębem Wiednia (głównie kasy krajowe, krajowe kasy skarbowe, krajowe urzędy płatnicze, filialna kasa krajowa w Krakowie), c. k. skarbowe i sądowe kasy depozytowe we Wiedniu i c. k. urzędy podatkowe, królewska węgierska centralna kasa państwowa w Budapeszcie, królewska kasa państwowa w Zagrzebiu, centralne zakłady i filie banku austriacko-węgierskiego oraz tak we Wiedniu jak i we większych miastach państwa i zagranicy te urzędy pośredniczące, które okoliczność tę na miejscu do publicznej podadzą wiadomości.

Do 15. lipca 1903 dokonywają przestemplowania wszystkie powołane do tego kasy państwowe i urzędy pośredniczące, po upływie zaś tego terminu tylko c. k. kasa długów państwowych we Wiedniu i wymienione wyżej c. k. kasy krajowe poza obrębem Wiednia.

We Wiedniu, dnia 25. marca 1903.

C. k. Minister skarbu:

**Böhm wlr.**



# Dziennik ustaw państwa

dla

królestw i krajów w Radzie państwa reprezentowanych.

Część XXV. — Wydana i rozesłana dnia 31. marca 1903.

Treść: **M** 73. Rozporządzenie, dotyczące ochrony przed cholerą ptasią i jej tępienia.

## 73.

### Rozporządzenie Ministerstw spraw wewnętrznych, sprawiedliwości, handlu, kolei żelaznych i rolnictwa z dnia 29. marca 1903,

dotyczące ochrony przed cholerą ptasią i jej tępienia.

Na zasadzie postanowień § 1. ustawy z dnia 29. lutego 1880. Dz. u. p. Nr. 35, dotyczącej ochrony przed zaraźliwymi chorobami zwierząt i tępienia tych chorób, rozporządza się co następuje:

#### § 1.

Celem zapobieżenia zawleczeniom cholery ptasiej i innych podobnych zaraźliwych chorób u drobiu do królestw i krajów, w Radzie państwa reprezentowanych, stosować należy odpowiednio przepisy § 5. ogólnej ustawy o zarazach zwierzęcych.

#### § 2.

Gdy drób ginie wśród takich objawów, które według pouczenia, dołączonego do tego rozporządzenia, uzasadniają podejrzenie cholery ptasiej, winien właściciel zwierząt lub tegoż zastępca w myśl przepisu § 15. ogólnej ustawy o zarazach zwierzęcych zawiadomić o tem natychmiast przełożonego gminy (obszaru dworskiego), względnie polityczną władzę powiatową.

Właściciel zwierząt lub jego zastępca winien następnie zwierzęta, które wyglądają jeszcze na cał-

kiem zdrowe, od chorych natychmiast odłączyć, ile możności na mniejsze partje podzielić i osobno porozmieszczać. Chore zwierzęta trzymać należy w zamkniętym kojcu, zdrowe w zamkniętym obejściu.

Jeżeli na obszarze zarazą dotkniętej zagrody znajdują się przepływy lub ogólnie dostępne drogi, natenczas należy zdrowe zwierzęta od przepływów tych i dróg trzymać z daleka.

#### § 3.

Przełożony gminy (obszaru dworskiego) obowiązany jest każde takie zawiadomienie bezzwłocznie przełożonej politycznej władzy powiatowej zakomunikować, zachowania tymczasowych środków ostrożności (§ 2.) ściśle przestrzegać i jedno z padłych zwierząt w nieprzepuszczalnym naczyniu przesłać politycznej władzy powiatowej dla stwierdzenia przyczyny śmierci; to ostatnie zarządzenie odpada jednak, jeżeli w odnośnej miejscowości cholera u drobiu urzędownie już stwierdzono.

W przypadkach szczególnej wagi może polityczna władza powiatowa wysłać na rządowy koszt państwowego weterynarza na miejsce zarazy celem stwierdzenia zarazy i wydania odpowiednich weterynarsko-policyjnych zarządzeń.

#### § 4.

Po urzędowym stwierdzeniu, że cholera ptasia istotnie wybuchła, winien przełożony gminy (obszaru dworskiego) podać to do publicznej wiadomości w sposób miejscowym zwyczajem przyjęty. Pomijając tymczasowe środki ostrożności (§ 2.), które i nadal zachowywać należy, winna polityczna władza powiatowa zarządzić jeszcze co następuje:

- a) Odnośne obejście należy, jako dotknięte zarazą, oznaczyć przez przybicie w odpowiednim miejscu tablicy ostrzegawczej z łatwo czytelnym napisem: „Cholera ptasia“;
- b) z zarażonego obejścia tylko zdrowy drób wolno wynosić i to w stanie zabitym, za pozwoleniem państwowego weterynarza, jaja zaś tylko po starannem wymyciu w sodzie;
- c) padłe lub zabite chore zwierzęta należy bezwzględnie ze wszystkimi ich częściami w sposób nieszkodliwy zniszczyć;
- d) łajno, resztki żywności i inne odpadki należy codziennie dobrze pozmiatać i spalić lub z mlekiem wapiennym wymieszać i składać do szczelnie zamkniętego dołu.

Jeżeli cholera w tej samej miejscowości nawiedzi drób we większej liczbie obejść, można tę zarażoną miejscowość zamknąć (§ 20, punkt 2, lit. f ogólnej ustawy o zarazach zwierzęcych). We większych miejscowościach można zamknięcie to ograniczyć na części ich obszaru.

#### § 5.

Jeżeli w jakim dotkniętym zarazą obejściu cały drób wyginął lub został wybity albo jeżeli w ciągu ośmiu dni od ostatniego wypadku śmierci, zabicia lub wyzdrowienia żaden więcej wypadek choroby nie zaszedł, zawiadomić o tem należy polityczną władzę powiatową. Obowiązkiem jej będzie w takim razie zarządzić dezynfekcyę ubikacyi przez drób zajmowanych i po przeprowadzeniu jej zarządza wygasać znać.

Ewentualne zamknięcie miejscowości należy znieść, jeżeli odpadną warunki, w których zarządzić je wolno.

#### § 6.

Jeżeli drób ginie podczas przepędu lub transportu na wozach wśród objawów uzasadniających podejrzenie cholery ptasiej (§ 2.), winien kierujący przewozem dalszy transport jak najrychlej zastanowić. Także i do tych przypadków stosują się przepisy §§ 2. do 5. Dezynfekcyę ma się jednak rozciągać także na owe części wozu i innych środków transportowych (klatek, koszu itp.), które z drobiem były w styczności.

Wozy kolejowe, użyte do transportu żywego drobiu, winien ten zarząd kolejowy, w którego obrębie wyładowanie nastąpiło, poddać dezynfekcyi według jednej z metod postępowania, wymienionych w rozporządzeniu wykonawczem z dnia 7. sierpnia 1879, Dz. u. p. Nr. 109, do § 10. ustawy z dnia 19. lipca 1879, Dz. u. p. Nr. 108.

Wysokość przypadającej za to należytości oznaczy c. k. Ministerstwo kolei żelaznych po wysłuchaniu zarządów poszczególnych kolei.

#### § 7.

Jeżeli szczególne okoliczności tego wymagają, może polityczna władza powiatowa — celem zapobieżenia zawleczeniu cholery ptasiej — dla obszaru poszczególnych gmin lub też dla całego powiatu politycznego wydać zarządzenie, że drób na sprzedaż przeznaczony przewozić wolno na drogach publicznych li tylko na wozach, w kłatkach, koszach lub innych środkach transportowych tak urządzonych, by łajno lub podściółka wypadać nie mogły, a przed każdorazowym przewozem wyczyszczonych i wydezynfekcyonowanych.

Pod tymi samymi warunkami może polityczna władza powiatowa zarządzić także nadzór weterynarsko-policyjny nad obejściami handlarzy drobiu i polecić im, by swój żywy towar tylko w takich miejscach na sprzedaż wystawiali lub wolno puszczały, do których drób miejscowy nie ma dostępu.

#### § 8.

Na drób sprzedażny, przeznaczony na wywóz za granicę, trzeba mieć paszport dla transportu zwierząt (Viehpaß), w którym władza miejscowa potwierdzić ma, że w miejscowości, z której zwierzęta wywieziono, od ośmiu dni żadna zaraźliwa choroba drobiu nie panuje.

Drób taki wywozić wolno tylko przez ściśle oznaczone stacje wychodowe, w których poddać go należy zbadaniu przez weterynarza. Jeżeli przy badaniu nic podejrzanego nie stwierdzono, winien wyznaczony ku temu znawca zaopatrzyć paszport w uwagę „bez zarzutu“, oraz w numer protokołu oględzin, datę i podpis.

Z pod przepisu tego paragrafu wyłącza się drobny handel w powiatach granicznych.

#### § 9.

Przekroczenia powyższych przepisów lub zarządzeń na ich podstawie wydanych podpadają pod karne postanowienia §§ 44. i 45. ogólnej ustawy o zarazach zwierzęcych.

#### § 10.

Rozporządzenie to nabiera mocy obowiązującej w dziesięć dni po ogłoszeniu.

Koerber wlr.  
Call wlr.

Wittek wlr.  
Giovannelli wlr.

## P o u c z e n i e

o

### cholery ptasiej (tyfoidalnej zarazy drobiu) i o środkach jej tępienia.

#### 1. Rodzaj choroby i jej rozszerzanie się.

Cholera ptasia jest zaraźliwą, łatwo przenośną chorobą, która nawiedza ptactwo domowe, mianowicie kury, indyki, gęsi i kaczki i kończy się prawie bez wyjątku śmiercią.

Zarażenie zdrowego drobiu następuje najczęściej przez wpuszczenie chorego drobiu między zdrowy. Prócz tego może się zaraza rozszerzać za pośrednictwem zwierząt padłych w skutek zarazy oraz odchodów (jaja, łajno, krew, wnętrzności, pióra itd.) żywych lub zabitych chorych kur, gęsi, kaczek itd. Wreszcie może się zdrowy drób zarazić w ten sposób, że się dostaje na drogi i pastwiska lub do potoków i kałuż, których poprzednio chore ptactwo używało.

#### 2. Oznaki cholery ptasiej.

Zarażenie drobiu poznać można najpierw po nagle zaszłych wypadkach śmierci. Gęsi, kury, kaczki itp. padają często tak, że nie można u nich stwierdzić poprzednio żadnych widocznych objawów choroby.

Przy bliższem jednak badaniu spostrzedz można po kilku pierwszych wypadkach śmierci, że niektóre ptaki są ociężałe i smutne, jeżą pierze, zwieszają skrzydła, objawiają większe pragnienie, często wymiotują i cierpią na cuchnącą biegunkę. Wydzielone łajno jest najpierw gęste, żółtawej barwy, później sluzowate, wodniste i zielone.

#### 3. Zapobieganie cholery ptasiej.

Zawleczeniu zarazy zapobiedz można zachowaniem następujących środków ostrożności:

- a) unikając zakupna obcego a głównie z zagranicy importowanego drobiu;
- b) usuwając w sposób nieszkodliwy resztki bitego lub zużytego w domu obcego drobiu;
- c) trzymając drób z daleka od takich dróg, pastwisk, potoków itp., do których obcy drób ma przystęp;
- d) nie wpuszczając handlarzy drobiu w obręb obejścia.

Jeżeli nie można uniknąć zakupna obcego drobiu, jak na przykład w celach chowu, natenczas wskazaniem jest trzymać taki drób przez 6 do 8 dni w osobnem zamknięciu i wtedy dopiero złączyć z poprzednio posiadany drobiem, jeżeli w podanym powyżej czasie nie okażą się żadne objawy chorobowe.

Wymienić tu dalej należy także szczepienia ochronne jako środek zaradczy.

#### 4. Zachowanie się po wybuchu cholery ptasiej.

Leczenie chorego drobiu lekarsztwami pozostaje z reguły bez skutku i nie jest dlatego wskazane. O wiele skuteczniejszym jest natychmiastowe

wybiecie chorych zwierząt i usunięcie w sposób nieszkodliwy, gdyż wyzdrowienie następuje tylko w wyjątkowych wypadkach.

W każdym razie należy zdrowe ptaki od chorych i podejrzanych o chorobę natychmiast oddzielić i w osobnych zamknięciach umieścić. Zdrowy drób musi otrzymać także naczynia na żywność i wodę, których chore zwierzęta nie używały. Wskazaniem jest dalej, by zdrowy drób podzielić na mniejsze partye i wszelkiemu zetknięciu się tych stad między sobą zapobiec.

Padły i wybity chory drób spalić należy ze wszystkimi jego częściami (a więc i pióra) — jeżeli go technicznie w sposób nieszkodliwy użyć nie można (przez przerobienie w kafildezynfektorze) — albo pogrzebać na ścierwisku tak głęboko, by ścierwo ptactwa przysypane rozcynionem wapnem co najmniej na 1 metr wysoko było ziemią przykryte. Wrzucanie martwego drobiu do dołów z gnojem lub składów nawozu jest bardzo niebezpieczne, gdyż zarazki cholery ptasiej utrzymują się w gnoju przez dłuższy czas i mogą spowodować ponowny wybuch cholery.

Jeżeli w obejściu dotkniętem zarazą cały drób wyginął lub został wybity lub jeżeli od ostatniego wypadku śmierci, zabicia lub wyzdrowienia ośm dni upłynęło, należy tak miejsca, w których drób ten trzymano jak i — wedle możliwości — także wszystkie

przedmioty, z którymi miał styczność, starannie z zarazków oczyścić.

Najskuteczniej oczyszcza się z tych zarazków w następujący sposób:

- a) łajno, resztki żywności i zmiecione śmiecie należy spalić lub w ten sam sposób zakopać, jak zwierzęta, które na cholere zginęły (ustęp trzeci);
- b) podłogi, drzwi, ściany, drażki do siedzenia, naczynia na żywność i wodę należy starannie wymyć gorącym ługiem (3 kilogramy sody do prania na 100 litrów wody); nadpsute lub małej wartości przedmioty z drzewa najlepiej spalić;
  - podłogi z ziemi i piasku skopać należy ile możliwości co najmniej na głębokość 10 centymetrów, wykopany materiał zaś podobnie jak łajno i śmiecie (według ustępu a) zakopać;
  - baseny do pływania należy spuścić i starannie wyczyścić;
- c) oczyszczone kojce dobrze przewietrzyć należy, poczem należy
- d) podłogi, ściany, drzwi itd. mlekiem wapiennym (5 kilogramów żrącego wapna na 100 litrów wody) otynkować.

# Dziennik ustaw państwa

dla

królestw i krajów w Radzie państwa reprezentowanych.

Część XXVI. — Wydana i rozesłana dnia 31. marca 1903.

Treść: *Nr* 74. Rozporządzenie, dotyczące korzystania z przyznanych urzędnikom i sługom państwowym zniżek cen jazdy podczas podróży służbowych i przesiedleń, stojących z nimi pod względem zwrotu kosztów na równi.

**74.**

## Rozporządzenie Ministerstwa skarbu w porozumieniu z wszystkimi c. k. Ministerstwami i z c. k. Najwyższą Izbą obrachunkową z dnia 29. marca 1903,

dotyczące korzystania z przyznanych urzędnikom i sługom państwowym zniżek cen jazdy podczas podróży służbowych i przesiedleń, stojących z nimi pod względem zwrotu kosztów na równi.

W porozumieniu z wszystkimi c. k. Ministerstwami i z c. k. Najwyższą Izbą obrachunkową zarządza się co następuje:

1. Przy podróżach służbowych i przesiedleń, połączonych ze zwrotem kosztów, podczas których korzystano ze środków przewozowych takich przedsiębiorstw transportowych, które urzędnikom i sługom państwowym zniżek udzielają, wolno z reguły liczyć tylko kwoty, wynikające po uwzględnieniu zniżek.

O ile poszczególnym urzędnikom lub sługom państwowym udzielono na podstawie szczególnych przepisów lub ze względu na stanowisko ich urzędowe certyfikatów wolnej jazdy, nie wolno im odnośnie do podróży służbowych likwidować kosztów przewozu na danych przestrzeniach.

Tej samej zasady trzymać się należy względem kosztów przewozu w przypadku udzielenia zniżek dla transportu rzeczy.

2. Jeżeli ze szczególnych przyczyn ze zniżenia (l. 1.) korzystać nie można, natenczas należy dopuszczalną w takich razach wyjątkową likwidację kosztów podróży według taryfy w partykularzu podróży usprawiedliwić i dołączyć opinię naczelnika urzędu.

3. Jeżeli urzędnikom i sługom państwowym (l. 1.) nie przysługują wcale zniżenia, lub jeżeli korzystać z nich nie można (l. 2.), zaś warunki użycia karty jazdy „tam i z powrotem“ zachodzą, natenczas należą się tylko kwoty za nie przypadające.

4. Dla podróży służbowych udzielać się będzie urzędnikom i sługom państwowym legitymacji, uprawniających do korzystania z przysługujących im zniżek, z urzędu i bezpłatnie, z reguły jednak tylko w formie jednorazowych certyfikatów (artykuł 15 rozporządzenia wykonawczego z dnia 27. września 1902, Dz. u. p. Nr. 195, do ustawy o podatku od biletów kolejowych z dnia 19. lipca 1902, Dz. u. p. Nr. 153) i to tylko tym urzędnikom i sługom państwowym, którzy nie posiadają legitymacji „na częstsze podróże“ (tak zwane stałe legitymacje) na danej przestrzeni.

Jeżeli urzędnik lub sługa państwowy posiada wprowadzić taką legitymację, lecz legitymacja ta nie opiewa na przysługującą mu z urzędu klasę wagonu (określu), w takim razie może żądać jednorazowego certyfikatu.

Jeżeli wygotowywanie jednorazowych certyfikatów wskutek bardzo częstych podróży jakiegoś funkcyjnaryusza lub z innych słusznych względów okaże się ze stanowiska służby niepraktycznym, można wyjątkowo dla służbowych podróży wystawiać tym funkcyjnaryuszom także legitymacje na „częstsze podróże“ z urzędu i bezpłatnie, jeżeli

takiej legitymacyi dla danej przestrzeni nie posiadają — z tem jednak zastrzeżeniem, że opiewać one mogą tylko na klasę z urzędu przysługującą.

5. Przy udzielaniu jednorazowych certyfikatów, przeznaczonych dla podróży służbowych, winna władza, która je wystawia, uwidocznici przeznaczenie ich dla podróży służbowej tak na jukstach jak i na certyfikatach a nadto winna umieścić uwagę: „Wolne od należności po myśli §u 12., ustępu trzeciego, lit. c) ustawy o podatku od biletów kolejowych“.

Należność stemplową od legitymacyi, wystawianych na podróże służbowe a opiewających na częstsze podróże — przypadającą według §u 12. ustawy z dnia 19. lipca 1902, Dz. u. p. Nr. 153 — ponosi władza wystawiająca.

Co do sposobu opłacania należności stemplowej należy się ściśle stosować do przepisów artykułu 15 I B rozporządzenia wykonawczego z dnia 27. września 1902, Dz. u. p. Nr. 195.

6. O ile przy przesiedleniach należy się zwrot kosztów, dotyczy on także marek stemplowych, których urzędnik lub sługa państwowy z powodu przesiedlenia użył na jednorazowe certyfikaty. Zwrotu tego żądać należy w partykularzu.

7. Jeżeli nie można użyć jednorazowych certyfikatów wystawionych na podróż służbową, natenczas należy je za zwrotem potwierdzeń odbioru (l. 8) ściągnąć, względnie zwrócić.

8. Urzędnik, względnie sługa rządowy, otrzymujący legitymacyę na podróż służbową, potwierdzić ma jej odbiór, wyszczególniając w potwierdzeniu rodzaj jej i liczbę oraz klasę wagonu.

9. Koszta, połączone z wystawieniem legitymacyi na podróże służbowe, będą policzone na rachunek „kredytu kosztów podróży“ tej gałęzi etatu, z której pokrywa się pobory danego funkcyjarsza państwowego.

10. Powyższe postanowienia nie stosują się do tych podróży służbowych, na które funkcyjarysz państwowy otrzymuje ryczałtowy zasiłek.

11. Co do przekazów na zniżenia cen jazdy, które, jak np. c. k. uprzyw. Kolej Północna Cesarza Ferdynanda, przedsiębiorstwo samo wystawia, otrzymują interesowane władze osobne polecenia.

12. Rozporządzenie to nabiera mocy obowiązującej z dniem 1. kwietnia 1903.

**Koerber** wlr.

**Wittek** wlr.

**Hartel** wlr.

**Call** wlr.

**Weltersheimb** wlr.

**Böhm** wlr.

**Rezek** wlr.

**Giovanelli** wlr.

**Pietak** wlr.

# Dziennik ustaw państwa

dla

królestw i krajów w Radzie państwa reprezentowanych.

Część XXVII. — Wydana i rozesłana dnia 1. kwietnia 1903.

Treść: (M 75 i 76.) 75. Rozporządzenie, dotyczące uwolnienia cukru krochmalowego, używanego do celów przemysłowych w przemyśle tkackim, skórniczym i papierowym, od podatku. — 76. Obwieszczenie, dotyczące przedłużenia terminu do budowy kolei lokalnej Przeworsk—Bachórz (Dynów).

**75.**

## Rozporządzenie Ministerstwa skarbu z dnia 23. marca 1903,

dotyczące uwolnienia cukru krochmalowego, używanego do celów przemysłowych w przemyśle tkackim, skórniczym i papierowym, od podatku.

Na zasadzie §u 7. ustawy z dnia 31. stycznia 1903, Dz. u. p. Nr. 26, i w porozumieniu z królewskiem węgierskiem Ministerstwem skarbu uwalnia się cukier krochmalowy, którego po poprzednim przepisowem zdenaturowaniu dla użytku w celach przemysłowych w tkactwie, skórnictwie i papiernictwie dostarczają fabryki cukru krochmalowego odnośnym przemysłowcom — od podatku konsumcyjnego, ustanowionego w §ie 1., l. 2. ustawy o podatku cukrowym, a to pod następującymi warunkami:

1. Fabrykanci cukru krochmalowego, którzy chcą korzystać z tego przywileju, potrzebują na to pozwolenia władzy skarbowej pierwszej instancji. Pozwolenia takiego udzielać się będzie na pisemną prośbę i z zastrzeżeniem każdorazowego odwołania tym tylko fabrykantom cukru krochmalowego, co do których zachodzi prawdopodobieństwo, że rocznie co najmniej 100 celnarów metrycznych cukru będą denaturowali.

W przypadku stwierdzonego nadużycia należy pozwolenie to natychmiast cofnąć niezależnie od karnych skutków nadużycia jako przestępstwa skarbowego. Cofnąć je można także i wtedy, jeżeli warunków, które rozporządzenie to względem niego przepisuje, zupełnie albo też w części niedopełniono.

W prośbie o takie pozwolenie wymienić należy te lokalności, w których denaturowanie będzie się odbywało, oraz te, w których denaturowany cukier ma być składany do chwili odstawienia według przeznaczenia. Ponadto winien fabrykant złożyć oświadczenie, że się poddaje tym zarządzeniom, które dla kontroli już wydano albo które się wyda w przyszłości dla tego celu, oraz, że gotów jest zwrócić zarządowi skarbowemu wszelkie nadwyżki wydatków — na koszta podróży i dyety, względnie strawne i milowe — powstające z urzędowych czynności z procesem denaturowania połączonych.

2. O każdym zamierzonym denaturowaniu cukru krochmalowego, które zawsze obejmować musi cały war jednorazowy, należy co najmniej na 48 godzin naprzód zawiadomić organ kontrolny, wymieniony w pozwoleniu według dołączonego tu wzoru *a*, a to w podwójnem wygotowaniu. Denaturować wolno tylko *in vacuo*, w którym zbiera się gęsty sok.

Do denaturowania używać należy na 100 kilogramów cukru krochmalowego o 44 stopniach Beaumégo 5 kilogramów skryształizowanego, technicznie czystego chlorku magnezowego w postaci w handlu zwyczajnej (mianowicie 8½ litra 50cjo-procentowego roztworu). Staranie o środek do denaturowania pozostawia się stronie samej.

Roztwór ten sporządzać należy pod okiem organu kontrolnego w ten sposób, że się rozpuszcza po 1ym kilogramie soli w 1ym kilogramie ciepłej wody i otrzymany tą drogą roztwór bądź przez rozcieńczenie bądź przez dalsze dosypywanie soli doprowadza do gatunkowego ciężaru 1.18 do 1.19 (co odpowiada 22 do 23 stopni Beaumégo przy 20 stopniach Celzjusza). Na używanie roztworów o innym składzie ilościowym lub chlorku magnezowo-

Wzór *a*.

wego w stanie stałym do denaturowania potrzeba osobnego pozwolenia.

Denaturowanie odbywać się musi zawsze w obecności dwóch organów władzy skarbowej, z których jeden ma być urzędnikiem, a organy te mają być obecne tak przy przygotowaniu roztworu środka denaturacyjnego jak i przy przelaniu go do vacuum. Organy te czuwać mają w pierwszym rzędzie nad tem, by do cukru krochmalowego w rzeczywistości dodano przepisaną ilość środka denaturacyjnego.

3. Po zdenaturowaniu należy denaturowany cukier krochmalowy pod dozorem urzędowych organów, śledzących przestępstw skarbowych, przelać do przeznaczonych na to naczyń przewozowych (beczek, ton), oznaczonych bieżącą liczbą, i zaopatrzyć urzędowym zamknięciem w sposób, przepisany względem baryłek na wódkę. Każde naczynie przewozowe zaopatrzyć należy na obu dnach w szeroki na 10 centymetrów niebieski pas z białym na nim napisem: „Denaturowany cukier krochmalowy“.

Następnie należy sprawdzić ciężar brutto napełnionych naczyń przewozowych i przez odjęcie tary (§. 28 przepisów, wykonawczych do ustawy o podatku cukrowym) wykryć ciężar netto denaturowanego cukru.

Naczynia przewozowe, napełnione denaturowanym cukrem krochmalowym, wolno trzymać na składzie tylko oddzielnie od innego cukru w przeznaczonym na to magazynie i tylko w tych naczyniach wolno go wydawać. Ewentualnie potrzebnych przelewań dokonywać wolno tylko za poprzedniemi pisemnem zawiadomieniem i tylko pod urzędową kontrolą.

Dokonanie czynności urzędowej zapisać należy w obydwóch wygotowaniach zawiadomienia. Jeden egzemplarz otrzymuje strona dla swojej legitymacji, drugi zaś dołączyć należy jako dowód do protokołu, który przytem według punktu 6. prowadzić należy.

4. W prowadzeniu rejestru produkcji (wzór Nr. 16), przepisanego w §ie 28 przepisów wykonawczych do ustawy o podatku cukrowym o tyle następuje zmiana, że w IV. kolumnie powołać należy tylko daną pozycję wpływu z protokołu, przepisanego w punkcie 6.

5. Denaturowanego cukru krochmalowego wolno dostarczać li tylko tym przedsiębiorcom, którzy go w swym przemyśle używają, a to za kwitem obstalunkowym, który przy każdym zamówieniu mają wystawić; w kwicie tym musi być podane nazwisko, miejsce pobytu i zajęcie zamawiającego, cel, w jakim cukier denaturowany zamówiono, oraz jego ciężar netto w przybliżeniu. Wpływające kwity obstalunkowe dołączyć należy do protokołu (punkt 6).

Ilekoć fabrykant cukru krochmalowego zamierza wydać cukier denaturowany, winien jeszcze przed wydaniem zawiadomić o tem pisemnie właściwy organ nadzorczy, podając ilość netto, numer, znak naczyń przewozowych i markę przemysłową oraz dokładny adres odbiorcy i czas wydania z danego magazynu. Cukier denaturowany, przeznaczony do wydania, żadnym już dalszym urzędowym manipulacyom nie podlega, ani też nie potrzeba ksiązkować tego w rejestrze sprzedaży.

Wpływające zawiadomienie przesłać należy bezwzględnie poleconym listem jako rzecz urzędową, wolną od opłaty, temu oddziałowi straży skarbowej, w którego okręgu zamawiający mieszka, a oddział ten ma się od czasu do czasu przekonywać, czy transport rzeczywiście nadszedł.

Pobierający taki cukier stoją pod dozorem organów, śledzących przestępstw skarbowych. Mają jednak prawo sami zdejmować urzędową plombę z naczyń przewozowych.

6. Każdy fabrykant, trudniący się denaturowaniem cukru krochmalowego, prowadzić ma co do odbioru i sprzedaży denaturowanego cukru krochmalowego protokół podług dołączonego wzoru b; protokół ten należy corocznie z upływem każdej kampanii zamknąć i wraz z wszystkimi załączkami przedłożyć władzy skarbowej pierwszej instancji do sprawdzenia. Formularzy we formie kratkowanych zeszytów o liezbowanych stronach, których nici urzędową pieczęcią są zaopatrzone, dostarczy za zwrotom kosztów nabycia władza skarbową pierwszej instancji.

Wzór b.

Do protokołu tego wpisywać winien fabrykant lub jego zastępca natychmiast po dokonaniem denaturowaniu ciężar netto denaturowanego cukru jako wpływ a każde wydanie takiego cukru z oznaczeniem jego ilości — bezpośrednio przed wydaniem — jako wydatek.

Z upływem każdej kampanii a w razie potrzeby i w czasie jej trwania należy protokół zamknąć i stwierdzić ilość cukru zdenaturowanego, który w danej chwili jest na składzie.

Jeżeli z porównania stanu faktycznego z tym stanem, jaki być powinien, okaże się ubytek, przekraczający pięć procent tych ilości, które od ostatniego badania zasobów przybyły, zarządzić należy nocę.

7. Nie wolno wydzielać domieszki denaturacyjnej z denaturowanego cukru całkowicie lub częściowo, mieszać go z innym cukrem, sprzedawać denaturowany cukier innym, aniżeli uprawnionym do tego osobom lub używać go do innych celów, niż wyżej podane.

8. Rozporządzenie to nabiera mocy obowiązującej z dniem ogłoszenia.

Böhm wlr.



Wzór a.

Kraj: . . . . .

Oddział straży skarbowej: . . . . .

Okręg skarbowy: . . . . .

**Zgłoszenie**pierwopis

duplikat

fabryki cukru p. . . . . w . . . . . o zamierzonym denaturowaniu  
cukru krochmalowego, przeznaczonego do użytku wolnego od podatku.

Miesiąc i dzień	Godzina	Vacuum, w którym denaturowanie ma nastąpić	Ilość cukru do denaturowania przeznaczonego w przybliżeniu w kilogramach	Znaki i liczby bieżące naczyń przewozowych, do których denaturowany cukier będzie przelany	U w a g a
denaturowania					
1	2	3	4	5	6

W . . . . . dnia . . . . . 19 . . . . .

. . . . .  
(Podpis strony.)

Formularz, za który trzeba płacić.

## Załatwienie.

1. Oddano dnia . . . . .
2. Ilość chlorku magnezowego, przeznaczonych do denaturowania, w kilogramach . . . . .
3. Daty, dotyczące denaturowanego cukru:

Liczba bieżąca	Znak	Brutto	Tara	Netto co do poszczegól- nych naczyń i ogólnie
każdego naczynia prze- wozowego		co do każdego naczynia w kilogramach		
Suma .				

4. Liczba odnośnej pozycji w rejestrze produkcji . . . . .
5. Wciągnięte jako wpływ do protokołu pod L. poz. . . . .

(Miejsce), dnia . . . . .

.....  
 .....  
 (Podpis organów skarbowych.)

Wzór b.

Kraj: . . . . .

Okrąg skarbowy: . . . . .

## Protokół Nr. \_\_\_\_\_

fabryki cukru p. . . . . w . . . . . Nr. konskr. . . . .  
 w przedmiocie wpływu i wydatku denaturowanego cukru krochmalowego za czas od  
 . . . . . 19 . . do . . . . . 19 . .

(Pozwolenie c. k. skarbow. . . . . z dnia . . . . . 19 . . , L. . . . .)

Protokół ten składa się z . . . kartek, zeszytych sznurkiem zaopatrzonym w pieczęć urzędową

. . . . . dnia . . . . . 19 . .

L. S.

Podpis.

W p ł y w					W y-		
L. pozy- cyl	Miesiąc	Dzień	Ilość denaturowa- nego cukru w kilogramach, netto	Podpis		L. pozy- cyl	Data
	denaturowania			strony	organów skarbowych		
1	2		3	4	5	6	7



**76.****Obwieszczenie Ministerstwa kolei  
żelaznych z dnia 26. marca 1903,**dotyczące przedłużenia terminu do budowy kolei  
lokalnej Przeworsk — Bachórz (Dynów).

Na zasadzie Najwyższego upoważnienia przedłużono termin do wykończenia budowy i rozpoczęcia ruchu na lokalnej kolei Przeworsk — Bachórz (Dynów) — ustanowiony w § 2. dokumentu koncesyjnego z dnia 15. lutego 1902, Dz. u. p. Nr. 39 — do dnia 15. listopada 1904.

**Wittek wlr.**

# Dziennik ustaw państwa

dla

królestw i krajów w Radzie państwa reprezentowanych.

Część XXVIII. — Wydana i rozesłana dnia 4. kwietnia 1903.

Treść: *Nr* 77. Patent cesarski, dotyczący się zwołania sejmów Dolnej Austrii, Styrii i Karyntyi.

77.

## Patent cesarski z dnia 3. kwietnia 1903,

dotyczący się zwołania sejmów Dolnej Austrii, Styrii i Karyntyi.

**My Franciszek Józef Pierwszy,**

**z Bożej łaski Cesarz Austriacki;**

Król Węgierski i Czeski, Dalmacki, Kroatycki, Sławoński, Galicyjski, Lodomeryjski i Illiryski; Król Jerozolimski itd.; Arcyksiążę Austriacki; Wielki Książę Toskański i Krakowski; Książę Lotaryński, Salcburski, Styryjski, Karyntyjski, Kraiński i Bukowiński; Wielki Książę Siedmiogrodzki; Margrabia Morawski; Książę Górno- i Dolno-Śląski, Modęński, Parmeński, Piacencki i Gwastalski, Oświęcimski i Zatorski, Cieszyński, Friulski, Dubrownicki i Zadarski; uksiążęcony Hrabia na Habsburgu i Tyrolu, Kyburgu, Gorycyi i Gradysce; Książę na Trydencie i Bryksenie; Margrabia Górno- i Dolno-Łużycki i Istrijski; Hrabia na

Hohenembsie, Feldkirchu, Bregencyi, Sonnenbergu itd.; Pan na Tryeście, Kotorze i Windyjskiej Marchii; Wielki Wojewoda województwa serbskiego itd. itd. itd.

wiadomo czynimy:

Sejm krajowy księstwa Karyntyi zwołany zostaje na dzień 16. kwietnia 1903 do miejsca na jego zebranie ustawą wyznaczoną.

Sejmy krajowe arcyksięstwa Austrii poniżej Anizy i księstwa Styrii odroczone na zasadzie Naszego postanowienia zwołuje się równocześnie w celu podjęcia czynności na dzień 16. kwietnia 1903 do miejsc zebrania ustawą wyznaczonych.

Dan w Naszem stołecznem i rezydencyjnym mieście Wiedniu, dnia 3. kwietnia tysiąc dziewięćsetnego trzeciego, Naszego panowania pięćdziesiątego piątego roku.

**Franciszek Józef wkr.**

Koerber wkr.

Welsersheimb wkr.

Wittek wkr.

Böhm wkr.

Hartel wkr.

Rezek wkr.

Call wkr.

Giovanelli wkr.

Piętak wkr.

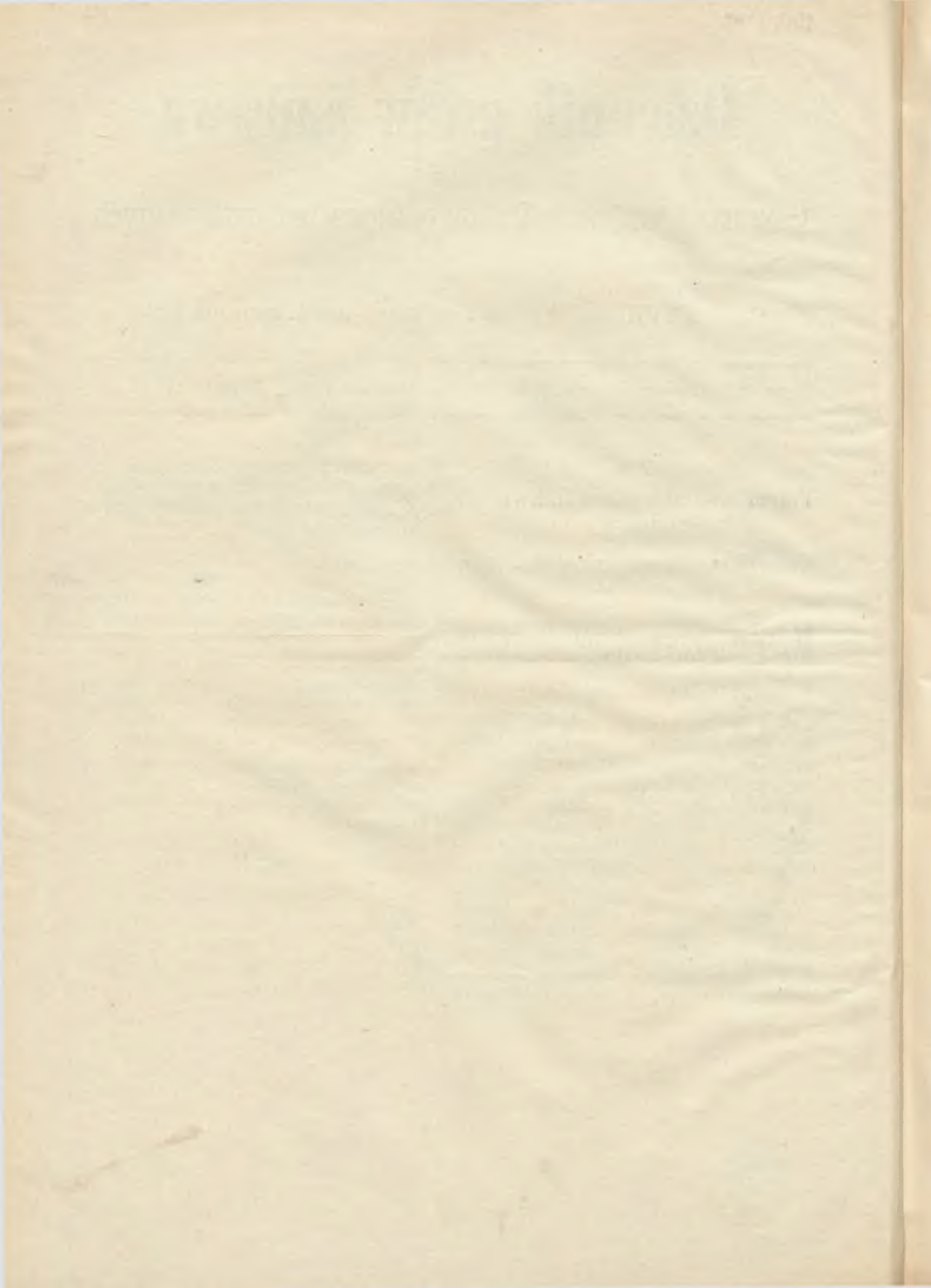



# Dziennik ustaw państwa

dla

królestw i krajów w Radzie państwa reprezentowanych.

Część XXIX. Wydana i rozesłana dnia 5. kwietnia 1903.

**Treść:** (№ 78—80.) 78. Rozporządzenie, którem uchyla się przepisy (uzanse), obowiązujące na giełdach produktów rolnych co do warunków transakcyi i rozwikłania interesów giełdowych, oraz którem wydaje się zakaz interesów w zbożu i młowie zawieranych na zasadzie przepisów, obowiązujących co do handlu terminowego. — 79. Rozporządzenie, dotyczące powoływania członków zarządu giełd produktów rolnych. — 80. Rozporządzenie, zawierające postanowienia przejściowe dla giełd produktów rolnych.

**78.**

## Rozporządzenie Ministerstw rolnictwa, skarbu, handlu i sprawiedliwości z dnia 3. kwietnia 1903,

którem uchyla się przepisy (uzanse), obowiązujące na giełdach produktów rolnych co do warunków transakcyi i rozwikłania interesów giełdowych, oraz którem wydaje się zakaz interesów w zbożu i młowie zawieranych na zasadzie przepisów, obowiązujących co do handlu terminowego.

Na podstawie §§. 8. i 12. ustawy z dnia 4. stycznia 1903, Dz. u. p. Nr. 10, którą wydano postanowienia, zmieniające i uzupełniające niektóre przepisy ustawy z dnia 1. kwietnia 1875, Dz. u. p. Nr. 67 o organizacyi giełd, rozporządza się co następuje:

§. 1.

Przepisy (uzanse), wydane przez zarządy giełdowe na zasadzie ustawy z dnia 1. kwietnia 1875, Dz. u. p. Nr. 67, w celu unormowania warunków transakcyi i rozwikłania interesów giełdowych a obowiązujące na giełdach produktów rolnych, jako: to: na giełdzie produktów rolnych we Wiedniu, na giełdzie zbożowej w Lincu, na giełdzie produktów w Pradze, na giełdzie zbożowej i mącznej w Gracu, wreszcie na giełdzie zbożowej i produktów w Czer-

niowcach — które w myśl §u 8. ustawy z dnia 4. stycznia 1903, Dz. u. p. Nr. 10, utracić mają moc obowiązującą — wymienione są w lszym dodatku do tego rozporządzenia.

§. 2.

O ile postanowienia przepisów, wymienionych w §ie 1., normują terminowy handel zbożem i młowem, tracą one moc obowiązującą w dniu wejścia w życie ustawy z dnia 4. stycznia 1903, Dz. u. p. Nr. 10, to jest w dniu 10. kwietnia 1903.

Postanowienia te wymienione są w lliim dodatku do tego rozporządzenia.

§. 3.

Inne postanowienia przepisów, wymienionych w §ie 1., tracą na poszczególnych giełdach produktów rolnych moc obowiązującą z wejściem w życie nowych, na zasadzie §u 8. ustawy z dnia 4. stycznia 1903, Dz. u. p. Nr. 10, wydanych przepisów normujących warunki transakcyi i rozwikłania interesów giełdowych (uzansów), najpóźniej jednak w dniu 31. grudnia 1903; do tego czasu po myśli §u 25. ustawy z dnia 4. stycznia 1903, Dz. u. p. Nr. 10, pozostawia się postanowienia te w mocy jako postanowienia przejściowe.

§. 4.

Na zasadzie §u 12. ustawy z dnia 4. stycznia 1903, Dz. u. p. Nr. 10, zakazuje się, począwszy od

dnia 10. kwietnia 1903, wszelkich takich interesów w zbożu i mlewie, które się opierają na wspomnianych w §ie 2. przepisach o terminowym handlu zbożem lub mlewem, bez względu na to, czy interesy te na giełdzie lub poza nią mają być zawarte.

§. 5.

Zakazane są tedy po myśli §u 4. interesy w rodzaju, oznaczonym w postanowieniach o terminowym handlu zbożem lub mlewem (§. 2), wtedy,

1. jeżeli przy zawarciu wymówionem było, że interesy te mają być rozwikłane lub uregulowane z zastosowaniem postępowania, które w tych przepisach względem ich wypowiedzenia i likwidacji ustalono; lub

2. jeżeli bez poprzedniego układu rozwikłanie lub uregulowanie następuje faktycznie z zastosowaniem postępowania, które w tych przepisach względem wypowiedzenia i likwidacji tych interesów ustalono.

Zastosowaniu zakazu nie stoi na przeszkodzie okoliczność, że w wypowiedzeniu i likwidacji lub uregulowaniu interesu zamiast pośrednictwa sekretaryatu giełdowego innych chwycono się środków.

§. 6.

Interesy, zakazane po myśli §§. 4. i 5., pociągają za sobą cywilno-prawne i karne następstwa, przewidziane w ustawie z dnia 4. stycznia 1903, Dz. u. p. Nr. 10.

§. 7.

Rozporządzenie to nabiera mocy obowiązującej równocześnie z wejściem w życie ustawy z dnia 4. stycznia 1903, Dz. u. p. Nr. 10, to jest w dniu 10. kwietnia 1903.

**Koerber** wtr.  
**Call** wtr.

**Böhm** wtr.  
**Giovanelli** wtr.

## I Dodatek.

## P r z e p i s y

## normujące warunki transakcyi i rozwikłanie interesów giełdowych:

a) na giełdzie produktów rolnych we Wiedniu:

„Przepisy dla transakcyi giełdowych (uzanse)“ wydane, względnie zmienione według obwieszczeń zarządu wiedeńskiej giełdy zbożowej i mącznej, oraz izby giełdy produktów rolnych we Wiedniu, ogłoszonych w dzienniku rozporządzeń giełdy:

Obwieszczenie z dnia 10. listopada 1886. dziennik rozporządzeń Nr. 23, dotyczące wydania nowych uzansów;

Obwieszczenie z dnia 17. maja 1889, dziennik rozporządzeń Nr. 14, dotyczące zmiany uzansów spirytusowych;

Obwieszczenie z dnia 27. maja 1889, dziennik rozporządzeń Nr. 15, dotyczące wydania przepisów o handlu chmielem;

Obwieszczenie z dnia 6. grudnia 1889, dziennik rozporządzeń Nr. 42, dotyczące zmiany §u 86 lit. a) uzansów;

Obwieszczenie z dnia 1. grudnia 1890, dziennik rozporządzeń Nr. 35, dotyczące wydania przepisów o handlu śliwkami i treberem;

Obwieszczenie z dnia 3. grudnia 1891, dziennik rozporządzeń Nr. 24, dotyczące zmiany §u 32 uzansów;

Obwieszczenie z dnia 22. kwietnia 1892, dziennik rozporządzeń Nr. 15, dotyczące wydania szczegółowych przepisów dla handlu sianem i słomą;

Obwieszczenie z dnia 13. stycznia 1893, dziennik rozporządzeń Nr. 6, dotyczące zmiany §u 20 uzansów;

Obwieszczenie z dnia 19. października 1893, dziennik rozporządzeń Nr. 36, dotyczące zmiany §u 67. uzansów;

Obwieszczenie z dnia 23. maja 1894, dziennik rozporządzeń Nr. 13, dotyczące zmiany §u 99 uzansów;

Obwieszczenie z dnia 30. kwietnia 1896, dziennik rozporządzeń Nr. 13, dotyczące uzupełnienia uzansów co do wyrażenia „domieszki“ (dodatek);

Obwieszczenie z dnia 26. czerwca 1896, dziennik rozporządzeń Nr. 21, dotyczące zmiany §§. 1, 25, 27, 43, 45, 47, 52, 56, 59, 60, 61, 62, 65, 76 i 78, oraz zniesienia §u 66 uzansów;

Obwieszczenie z dnia 17. lutego 1897, dziennik rozporządzeń Nr. 3, dotyczące zmiany §u 85 uzansów;

Obwieszczenie z dnia 5. marca 1897, dziennik rozporządzeń Nr. 6, dotyczące zmiany wyjątkowych przepisów uzansów dla interesów z piekarzami osiadłymi w Dolnej Austrii;

Obwieszczenie z dnia 8. czerwca 1899, dziennik rozporządzeń Nr. 10, dotyczące ustalenia terminu wiosennego;

Obwieszczenie z dnia 27. grudnia 1899, dziennik rozporządzeń Nr. 37, dotyczące zmiany §§. 8, 66, 68, 98, 107, 110, 115, 121, 135, 143, 145, 165, 172 i 184, względnie artykułu VI. wyjątkowych przepisów uzansów;

Obwieszczenie z dnia 11. sierpnia 1900, dziennik rozporządzeń Nr. 22, dotyczące zmiany §u 89 lit. a) uzansów;

Obwieszczenie z dnia 26. lutego 1902, dziennik rozporządzeń Nr. 11, dotyczące uzupełnienia §u 89 uzansów;

Obwieszczenie z dnia 1. grudnia 1902, dziennik rozporządzeń Nr. 60, dotyczące zarządzonego z ważnością od 1. maja 1903 uchylenia wszystkich przepisów o obrocie, odnoszących się do terminowego handlu giełdowego;

b) na giełdzie zbożowej w Lincu:

„Postanowienia o obrocie giełdowym (uzanse)“ uchwalone przez zarząd giełdy w dniach 8., 9. i 10. czerwca 1897 i podane do publicznej wiadomości przez przybicie w lokalu giełdy;

Obwieszczenie zarządu z grudnia 1899, dotyczące zmiany §u 7 uzansów;

Uchwała zarządu z dnia 5. lutego 1901, dotycząca kotowania zboża, nasienia lnu i konieczyzny, chmielu i siodu;

Uchwała zarządu z dnia 22. lutego 1902, dotycząca kotowania mąki;

c) na giełdzie produktów rolnych w Pradze:

„Postanowienia o obrocie giełdowym (uzanse)“ wprowadzone, względnie zmienione następującymi obwieszczeniami rady praskiej giełdy produktów rolnych, ogłoszonymi w giełdowym dzienniku rozporządzeń:

Obwieszczenie z dnia 6. lipca 1896, dziennik rozporządzeń Nr. 5, dotyczące uzansów w handlu nasieniem cukrowych buraków;

Obwieszczenie z dnia 9. czerwca 1899, dziennik rozporządzeń Nr. 4, dotyczące wydania nowych ogólnych i szczegółowych uzansów z wyjątkiem takich, któreby się odnosiły do nasienia buraków cukrowych;

Obwieszczenie z dnia 8. lutego 1900, dziennik rozporządzeń Nr. 2, dotyczące zmiany §u 9 ogólnych uzansów tudzież jednolitości w kotowaniu;

Obwieszczenie z dnia 12. czerwca 1900, dziennik rozporządzeń Nr. 5, dotyczące zmiany §u 5 szczegółowych uzansów dla handlu konieczyną;

d) na giełdzie zbożowej i mącznej w Gracu:

Uzanse dla grackiej giełdy zbożowej i mącznej z daty Grac 1877 (81 paragrafów), obwieszczone przez zawiadomienie członków;

e) na giełdzie zbożowej i towarowej w Czerniowcach:

„Postanowienia o obrocie giełdowym (uzanse)“ wydane, względnie zmienione następującymi obwieszczeniami zarządu czerniowieckiej giełdy zbożowej i towarowej, ogłoszonymi w giełdowym dzienniku rozporządzeń:

Obwieszczenie z dnia 25. czerwca 1884, dziennik rozporządzeń Nr. 6, dotyczące wydania nowych uzansów;

Obwieszczenie z dnia 15. czerwca 1895, dziennik rozporządzeń Nr. 5, zawierające objaśnienia §u 5 uzansów;

Obwieszczenie z dnia 2. stycznia 1900, dziennik rozporządzeń Nr. 3, dotyczące zmiany §§. 6, 34, 63, 72, 75, 80, 86, 90, 107, 112, 113, 118, 119, 125, 126, 135, 138, 149, 158, 189 i 198 uzansów.

## II Dodatek.

## P o s t a n o w i e n i a

## dotyczące terminowego handlu zbożem i mlewem:

## a) na giełdzie produktów rolnych we Wiedniu:

z postanowień o obrocie giełdowym (uzansów) wymienionych w I. dodatku pod lit. a):  
§. 16, ustęp 1;

z §u 25 zdanie: „jeżeli nie zawarto odnośnego interesu na podstawie przepisów, które uzanse te o terminowym handlu zawierają (§. 59)“;

§. 28;

§. 37;

z §u 55 zdanie końcowe: „Postanowienie lit. b) §u 47 nie ma zastosowania do interesów terminowych;

§§. 57 do 67 włącznie;

z §u 80 słowa tekstu niemieckiego: „Verkäufen von Usancegetreide, beziehungsweise“;

z §u 84 słowa tekstu niemieckiego: „Usancegetreide, beziehungsweise“;

## b) na giełdzie zbożowej i towarowej w Czerniowcach:

z przepisów o obrocie giełdowym (uzansów) wymienionych w I. dodatku pod lit. e):

z §u 7, ustęp 6;

z §u 12 słowa tekstu niemieckiego: „nach den für den Terminhandel festgesetzten Bestimmungen oder“;

§. 39;

z §u 47 słowa tekstu niemieckiego: „sowie bei Verkäufen von Usancegetreide“; oraz słowa: „respective das alljährlich festgesetzte (§. 39) Minimalgewicht“;

§§. 187 do 198 włącznie.

---

## 79.

## Rozporządzenie Ministerstw rolnictwa, skarbu i handlu z dnia 3. kwietnia 1903,

dotyczące powoływania członków zarządu giełd produktów rolnych.

Na podstawie §u 5. ustawy z dnia 4. stycznia 1903, Dz. u. p. Nr. 10, zawierającej zmiany i uzupełnienia niektórych postanowień ustawy z dnia 1. kwietnia 1875, Dz. u. p. Nr. 67, o organizacji giełd, rozporządza się co następuje:

## §. 1.

Liczbę osób, tworzących zarząd giełdy produktów rolnych, oznacza statut po myśli §u 2, punktu 5 ustawy z dnia 1. kwietnia 1875, Dz. u. p. Nr. 67. W myśl §u 5. ustawy z dnia 4. stycznia 1903, Dz. u. p. Nr. 10, powołują właściwe Ministerstwa trzecią część członków, tworzących zarząd giełdowy, a to z pomiędzy osób, proponowanych przez krajowe stowarzyszenie rolnicze.

## §. 2.

Propozycje, dotyczące powołania trzeciej części członków, tworzących zarząd giełdowy (§. 1), przedkładać należy za pośrednictwem c. k. politycznej władzy krajowej, a mianowicie przedkładać je ma

- a) co do giełdy produktów rolnych we Wiedniu c. k. Towarzystwo rolnicze we Wiedniu;
- b) co do giełdy zbożowej w Lincu krajowa rada rolnicza w arcyksięstwie Austrii powyżej Anizy;
- c) co do giełdy zbożowej i mącznej w Gracu c. k. Towarzystwo rolnicze w Styrii;
- d) co do giełdy produktów w Pradze krajowa rada rolnicza królestwa Czech, wreszcie
- e) co do giełdy zbożowej i produktów w Czerniowcach krajowa rada rolnicza księstwa Bukowiny.

## §. 3.

Stowarzyszenia rolnicze krajowe, wymienione w §ie 2, mają obowiązek na żądanie c. k. politycznej władzy krajowej zaproponować kaźdoczesnie co najmniej dwa razy tyle osób, ile właściwe Ministerstwa do zarządu giełdy mają powołać.

## §. 4.

Do zarządu giełdy powoływać a zatem i proponować wolno tylko takie osoby, które

1. posiadają obywatelstwo królestw i krajów w Radzie państwa reprezentowanych;

2. nie są według §u 5 ustawy z dnia 1. kwietnia 1875, Dz. u. p. Nr. 67, lub według §u 22 ustawy z dnia 4. stycznia 1903, Dz. u. p. Nr. 10, od bywania na giełdzie wykluczone;

3. mieszkają w siedzibie giełdy lub w jej bliskości i to takiej, by na miejsce giełdy mogły łatwo i szybko przybyć, wreszcie

4. dają zupełną gwarancję, że posiadają wiadomości i doświadczenie potrzebne do brania udziału w zarządzie giełdy produktów rolnych, nabyte przez dłuższe samoistne prowadzenie lub przez dłuższy udział w prowadzeniu przedsiębiorstwa rolnego albo takiego, które rolne produkty przerabia (młyn, fabryka cukru, gorzelnia, słodownia, browar itp.), lub też przy sposobności innych zatrudnień zawodowych.

## §. 5.

Urząd członków zarządu giełdowego, powołanych przez właściwe Ministerstwa, jest urzędem honorowym, z którym żadne wynagrodzenie nie jest połączone.

Powołuje się członków na przeciąg całego okresu przez statut ustanowionego, przez który zarząd giełdowy ma urzędować lub na pozostałą część tego okresu, jeżeli w czasie jego trwania opróżni się jedno z tych miejsc w zarządzie giełdy, które obsadzają właściwe Ministerstwa.

## §. 6.

Z chwilą, w której zarząd giełdy przestaje funkcyonować (§. 11 ustawy z dnia 1. kwietnia 1875, Dz. u. p. Nr. 67), gaśnie także urząd członków powołanych przez właściwe Ministerstwa.

Urząd członka powołanego ustaje również wskutek zajścia takiej okoliczności, według której dany członek po myśli §u 4, l. 1 do 3, tego rozporządzenia nie mógłby być powołany do zarządu giełdy (gdyby co do niego okoliczność ta przedtem już zachodziła), dalej przez zrzeczenie się lub uwolnienie ze strony właściwych Ministerstw.

Złożenie powołanego członka z urzędu może nastąpić, jeżeli przez czas dłuższy z powodu przeszkód obowiązkom swym zadośćuczynić nie może lub dopuszcza się uporczywego zaniedbywania albo innego ciężkiego naruszenia swych obowiązków.

Przed powzięciem decyzji należy członkowi dać sposobność do wytłumaczenia się.

## §. 7.

Rozporządzenie to nabiera mocy obowiązującej równocześnie z ustawą z dnia 4 stycznia 1903. Dz. u. p. Nr. 10, to jest w dniu 10. kwietnia 1903.

Böhm wlr.

Call wlr.

Giovanelli wlr.

**80.**

## Rozporządzenie Ministerstw rolnictwa, skarbu, handlu i sprawiedliwości z dnia 3. kwietnia 1903, zawierające postanowienia przejściowe dla giełd produktów rolnych.

Na podstawie §§. 24 i 25 ustawy z dnia 4. stycznia 1903, Dz. u. p. Nr. 10, zawierającej zmiany i uzupełnienia niektórych przepisów ustawy z dnia 1. kwietnia 1875, Dz. u. p. Nr. 67, o organizacyi giełd, rozporządza się co następuje:

## §. 1.

Do giełdy handlowej w Tryjeście aż do dalszego zarządzenia przepisy ustawy z dnia 4. stycznia 1903, Dz. u. p. Nr. 10, z wyjątkiem §§. 7, 8, 9, ustęp 1, 10 do 14 i 16 do 22 nie mają wcale zastosowania a to ze względu na stosunkowo niewielkie rozmiary obrotu giełdowego w zbożu i miewie.

Giełdy handlowej w Tryjeście nie uważa się zatem za giełdę produktów rolnych w rozumieniu ustawy z dnia 4. stycznia 1903, Dz. u. p. Nr. 10.

Przepis §u 8 tej ustawy nabiera mocy obowiązującej z tą tylko różnicą, że do zmiany postanowień, wydanych przez zarząd giełdy względem ustalenia warunków i sposobu rozwikływania interesów w zbożu i miewie, oraz do wydania nowych przepisów tego rodzaju potrzebne jest zatwierdzenie właściwych Ministerstw, jednak bez przeprowadzania postępowania, przytoczonego w §ie 8. ustawy.

Udzielone w myśl poprzedniego przepisu zatwierdzenie może być cofnięte na podstawie §u 9., ustępu 1. tej ustawy.

## §. 2.

Ten zarząd giełdy produktów rolnych, który urządzuje w czasie wejścia w życie ustawy z dnia 4.

stycznia 1903, Dz. u. p. Nr. 10, pełni te funkcyje aż do chwili, w której powstanie nowy zarząd giełdowy na podstawie tej ustawy i postanowień statutu giełdowego.

## §. 3.

Celem utworzenia nowego zarządu giełdowego należy najpóźniej w ciągu czterech tygodni po rozpoczęciu mocy obowiązującej ustawy z dnia 4. stycznia 1903, Dz. u. p. Nr. 10, zarządzić po myśli przepisów statutu wybór tych członków, którzy w drodze wyboru mają należeć do składu zarządu giełdowego.

## §. 4.

Terminowe interesy giełdowe w zbożu lub miewie, których do dnia 10. kwietnia 1903 jeszcze nie rozwikłano, zgłoszone być muszą w dniu 10. kwietnia 1903 pismem w sekretaryacie giełdy z podaniem kontrahentów, towaru, ilości i ceny jego.

## §. 5.

Kupno lub sprzedaż, zgłoszoną po myśli §u 4, wolno w czasie od 10. do 30. kwietnia 1903 włącznie rozwiązać lub wykonać także drogą zawarcia odpowiedniego kontraktu wzajemnego. I taki kontrakt jednak zgłosić należy w sposób przepisany w §ie 4. Interes taki nie podlega przepisom §§ów 4, 5 i 6 rozporządzenia z dnia 3. kwietnia 1903, Dz. u. p. Nr. 78.

## §. 6.

Interesy, zgłoszone według §§ów 4 i 5, wolno najpóźniej do dnia 30. kwietnia 1903 włącznie rozwikłać lub uregulować przez rzeczywiste wykonanie i przejęcie alboważ w drodze likwidacyi — stosując owo postępowanie, które przewidziano dla takich interesów w przepisach, wydanych przez zarząd giełdy względem rozwikłania interesów giełdowych (§. 2 i II. dodatek do rozporządzenia z dnia 3. kwietnia 1903, Dz. u. p. Nr. 78), oraz korzystając z istniejących urządzeń giełdy.

## §. 7.

Rozporządzenie to nabiera mocy obowiązującej równocześnie z ustawą z dnia 4. stycznia 1903, Dz. u. p. Nr. 10, to jest w dniu 10. kwietnia 1903.

Koeber wlr.

Böhm wlr.

Call wlr.

Giovanelli wlr.





# Dziennik ustaw państwa

dla

królestw i krajów w Radzie państwa reprezentowanych.

Cześć XXX. — Wydana i rozesłana dnia 7. kwietnia 1903.

**Treść:** № 81. Rozporządzenie, którem — w wykonaniu ustawy z dnia 8. lipca 1902, dotyczącej przywilejów budynków ze zdrowemi i taniemi mieszkaniami dla robotników — ustanawia się maksymalną stopę oprocentowania takich budynków w politycznym powiecie Frysztat na Śląsku.

## § 1.

### Rozporządzenie Ministerstw spraw wewnętrznych i skarbu z dnia 4. kwietnia 1903,

którem — w wykonaniu ustawy z dnia 8. lipca 1902, Dz. u. p. Nr. 144, dotyczącej przywilejów budynków ze zdrowemi i taniemi mieszkaniami dla robotników — ustanawia się maksymalną stopę oprocentowania takich budynków w politycznym powiecie Frysztat na Śląsku.

#### §. 1.

W ślad za rozporządzeniem ministeryalnym z dnia 13. lutego 1903, Dz. u. p. Nr. 47 i w myśl

§u 11., I., ustępu 1. ustawy z dnia 8. lipca 1902, Dz. u. p. Nr. 144, dotyczącej przywilejów budynków ze zdrowemi i taniemi mieszkaniami dla robotników, ustanawia się maksymalną stopę oprocentowania kapitału, użytego na zakupno gruntu pod budowę i na koszt budowy takiego domu, w politycznym powiecie Frysztat na Śląsku — w wysokości  $5\frac{1}{4}\%$ .

#### §. 2.

Rozporządzenie to nabiera mocy obowiązującej z dniem ogłoszenia.

Koerber wlr.

Böhm wlr.

THE UNIVERSITY OF CHICAGO

[The text in this section is extremely faint and illegible due to the image quality.]

# Dziennik ustaw państwa

dla

królestw i krajów w Radzie państwa reprezentowanych.

Część XXXI. — Wydana i rozesłana dnia 11. kwietnia 1903.

**Treść:** *M* 82. Rozporządzenie, którem — w wykonaniu ustawy z dnia 8. lipca 1902, dotyczącej przywilejów budynków ze zdrowemi i taniemi mieszkaniami dla robotników — ustanawia się maksymalną stopę oprocentowania takich budynków w Gorycyi i Gradysee.

## § 2.

### Rozporządzenie Ministerstw spraw wewnętrznych i skarbu z dnia 4. kwietnia 1903,

którem — w wykonaniu ustawy z dnia 8. lipca 1902, Dz. u. p. Nr. 144, dotyczącej przywilejów budynków ze zdrowemi i taniemi mieszkaniami dla robotników — ustanawia się maksymalną stopę oprocentowania takich budynków w Gorycyi i Gradysee.

#### §. 1.

W myśl §u 11., I., ustępu 1., ustawy z dnia 8. lipca 1902, Dz. u. p. Nr. 144, dotyczącej przy-

wilejów budynków ze zdrowemi i taniemi mieszkaniami dla robotników, ustanawia się maksymalną stopę oprocentowania kapitału, użytego na zakupno gruntu pod budowę i na koszt budowy takiego domu, w uksiążęconem hrabstwie Gorycyi i Gradycki — w wysokości  $5\frac{1}{4}\%$ .

#### §. 2.

Rozporządzenie to nabiera mocy obowiązującej z dniem ogłoszenia.

Koerber wlr.

Böhm wlr.

# Dziennik ustaw państwa

dla

## królestw i krajów w Radzie państwa reprezentowanych

wychodzi nakładem c. k. Drukarni nadwornej i rządowej we Wiedniu, w jej Składzie dzielnica I., Singerstraße l. 26, także w roku 1903 w języku niemieckim, czeskim, kroackim, polskim, rumuńskim, ruskim, słoweńskim i włoskim.

Prenumerata na cały rocznik 1903 każdego z tych ośmiu wydań Dziennika ustaw państwa, za którą poszczególne części wydaje się w miejscu lub posyła pocztą bezpłatnie, wynosi 8 K.

Prenumeruje się w Składzie c. k. Drukarni nadwornej i rządowej we Wiedniu, dzielnica I., Singerstraße l. 26, gdzie można kupować także pojedyncze roczniki i pojedyncze części Dziennika ustaw państwa.

Zamawiając jednak Dziennik ustaw państwa, trzeba równocześnie złożyć przypadającą kwotę pieniężną, gdyż Dziennik posyła się tylko tym, którzy prenumeratę z góry zapłacą.

### Pojedyncze roczniki wydania niemieckiego dostać można:

Rocznik	1849 za . . .	4 K 20 h	Rocznik	1867 za . . .	4 K — h	Rocznik	1885 za . . .	3 K 60 h
"	1850 " . . .	10 " 50 "	"	1868 " . . .	4 " — "	"	1886 " . . .	4 " 60 "
"	1851 " . . .	2 " 60 "	"	1869 " . . .	6 " — "	"	1887 " . . .	5 " — "
"	1852 " . . .	5 " 20 "	"	1870 " . . .	2 " 80 "	"	1888 " . . .	8 " 40 "
"	1853 " . . .	6 " 30 "	"	1871 " . . .	4 " — "	"	1889 " . . .	6 " — "
"	1854 " . . .	8 " 40 "	"	1872 " . . .	6 " 40 "	"	1890 " . . .	5 " 40 "
"	1855 " . . .	4 " 70 "	"	1873 " . . .	6 " 60 "	"	1891 " . . .	6 " — "
"	1856 " . . .	4 " 90 "	"	1874 " . . .	4 " 60 "	"	1892 " . . .	10 " — "
"	1857 " . . .	5 " 70 "	"	1875 " . . .	4 " — "	"	1893 " . . .	6 " — "
"	1858 " . . .	4 " 80 "	"	1876 " . . .	3 " — "	"	1894 " . . .	6 " — "
"	1859 " . . .	4 " — "	"	1877 " . . .	2 " — "	"	1895 " . . .	7 " — "
"	1860 " . . .	3 " 40 "	"	1878 " . . .	4 " 60 "	"	1896 " . . .	7 " — "
"	1861 " . . .	3 " — "	"	1879 " . . .	4 " 60 "	"	1897 " . . .	15 " — "
"	1862 " . . .	2 " 80 "	"	1880 " . . .	4 " 40 "	"	1898 " . . .	6 " — "
"	1863 " . . .	2 " 80 "	"	1881 " . . .	4 " 40 "	"	1899 " . . .	10 " — "
"	1864 " . . .	2 " 80 "	"	1882 " . . .	6 " — "	"	1900 " . . .	7 " — "
"	1865 " . . .	4 " — "	"	1883 " . . .	5 " — "	"	1901 " . . .	6 " — "
"	1866 " . . .	4 " 40 "	"	1884 " . . .	5 " — "	"	1902 " . . .	7 " 50 "

Roczniki wydań w innych siedmiu językach od r. 1870 począwszy dostać można po tej samej cenie co wydanie niemieckie.

Nabywającym przynajmniej 10 dowolnych zupełnych roczników Dziennika ustaw państwa na raz przyznaje się opust 20%, nabywającym zaś zupełne zbiory Dziennika ustaw państwa od roku 1849, względnie 1870 — opust 30% od sumy cen odnośnych poszczególnych roczników.

NB. Egzemplarze Dziennika ustaw państwa, które zaginęły lub doszły niezupełne, reklamować należy najpóźniej w przeciągu czterech tygodni wprost w c. k. Drukarni nadwornej i rządowej we Wiedniu, dzielnica III, Rennweg l. 16.

Po upływie tego terminu można pojedyncze części Dziennika ustaw państwa dostać tylko za opłatą ceny handlowej ( $\frac{1}{4}$  arkusza = 2 strony za 2 h).

Ponieważ wszystkie roczniki wydania niemieckiego od roku 1849 i wszystkie roczniki wydań w innych siedmiu językach od roku 1870 są całkowicie uzupełnione, przeto można nabyć w c. k. Drukarni nadwornej i rządowej nie tylko każdy pojedynczy rocznik po cenie wyżej podanej, lecz nawet każdą z osobna część wszystkich tych roczników po cenie handlowej ( $\frac{1}{4}$  arkusza = 2 strony za 2 h); tym sposobem umożliwione zostało uzupełnienie niekompletnych roczników i zestawienie pojedynczych części podług materyi.

# Dziennik ustaw państwa

dla

królestw i krajów w Radzie państwa reprezentowanych.

Część XXXII. — Wydana i rozesłana dnia 16. kwietnia 1903.

**Tresć:** (Nr 83 i 84.) 83. Obwieszczenie, podające spis szlaków kolei żelaznych, do których stosuje się umowa międzynarodowa z dnia 14. października 1890, dotycząca się obrotu towarów na kolejach żelaznych. — 84. Rozporządzenie, dotyczące rozpoczęcia czynności sądu powiatowego w Perasto w Dalmacji.

## 83.

### Obwieszczenie Ministerstwa kolei żelaznych z dnia 27. marca 1903,

podające spis szlaków kolei żelaznych, do których stosuje się umowa międzynarodowa z dnia 14. października 1890, Dz. u. p. Nr. 186 z r. 1892, dotycząca się obrotu towarów na kolejach żelaznych.

Spis tych szlaków kolei żelaznych, do których stosuje się umowa międzynarodowa z dnia 14. października 1890, Dz. u. p. Nr. 186 z r. 1892, dotycząca się obrotu towarów na kolejach żelaznych, opiewać ma z uwzględnieniem zmian i uzupełnień, które zaszły od obwieszczenia z dnia 12. marca 1901, Dz. u. p. Nr. 29, względnie od obwieszczenia z dnia 17. lutego 1902, Dz. u. p. Nr. 43, jak następuje:

Spis szlaków kolei żelaznych, do których stosuje się umowa międzynarodowa, dotycząca się obrotu towarów.

### Austria i Węgry.

#### I. Królestwa i kraje reprezentowane w Radzie państwa.

(Łącznie z Liechtensteinem.)

A. Wszystkie linie, na których ruch utrzymują poniżej wymienione zarządy kolejowe i spółki, mające siedzibę w Austrii lub w Węgrzech.

1. C. k. austriackie koleje państwowe, łącznie z częścią linii z Feldkirch do Buchs, leżącej na obszarze księstwa Liechtenstein;

z wyłączeniem zaś:

a) następujących dalmatyńskich linii c. k. austriackich kolei państwowych:

α) od Spletu na Sivericz do Kninu,

β) od Perkowicz na Sliwno do Szebeniku,

b) kolei lokalnej wąsko-torowej Unzmarkt—Mauterdorf (kolei nadmurańskiej).

2. Kolej uściecko-cieplicka.

3. Koleje handlowe czeskie.

4. Kolej północna czeska.

5. Kolej bożeńsko-merańska.

6. Kolej busztiehradzka.

7. Frydlandzkie koleje powiatowe, do których należą lokalne linie:

a) Frydland—Granica koło Hermsdorf;

b) Frydland—Granica koło Heinersdorf, oraz

c) Raspenau—Weißbach.

8. Kolej północna Cesarza Ferdynanda.

9. Kolej koszycko-bogumińska (linie utrzymywane w ruchu na obszarze austriackim).

10. Kolej lokalna Mori—Arco—Riva nad jeziorem Garda.

11. Kolej lokalna nowoiczyńska.

12. Kolej północno-zachodnia austriacka.

13. Austriacko-węgierska spółka kolei państwowych.

14. Kolej lokalna Przywcz—Morawska Ostrawa—Witkowiec.

15. Salcburska spółka kolejowa i tramwajowa.

16. Kolej lokalna w Kameralnych Dobrach Solnych.

17. Spółka kolei południowej (linie utrzymywane w ruchu na obszarze austriackim), z wyłączeniem kolei lokalnych:

e) Mödling—Hinterbrühl pod Wiedniem (elektrycznej),

d) Preding—Wieselsdorf—Stainz,

e) Pölschach—Gonobitz,

- f) Kapfenberg—Seebach—Au,  
 g) Kühnsdorf—Eisenkappel,  
 h) kolei überetscherskiej (kolei lokalnej Bozen--Kaltern).

18. Kolej łącząca, południowo-północna niemiecka.

19. Kolej lokalna od Stauding do Stramberg.

20. Kolej Wiedeń—Aspang, z wyłączeniem:

- i) części kolei zębatej na Schneeberg a mianowicie z Puchberg do Hochschneeberg.

21. Przestrzenie, na których ruch utrzymują królewsko węgierskie koleje państwowe a mianowicie przestrzenie c. k. austriackich kolei państwowych od Ławoczno do granicy węgierskiej i od Fehring do granicy węgierskiej, tudzież linie austriacko-węgierskiej Spółki kolei państwowej od Marchegg do granicy węgierskiej, nakoniec co do kolei Wiedeń—Pottendorf—Wiener-Neustadt, utrzymywanej w ruchu przez Spółkę kolei południowej, przestrzeń od Ebenfurth do granicy węgierskiej, na której kolej Raba (Győr)—Szopron—Ebenfurth ruch utrzymuje.

**B. Przestrzenie kolejowe, utrzymywane w ruchu przez zarządy zagraniczne lub na wspólnie z nimi.**

#### I. Zarządy włoskie.

Przestrzenie utrzymywane w ruchu przez włoską Spółkę kolei nad Adryatykiem od granicy austriacko-włoskiej:

22. pod Korminem do Kormina.

23. pod Pontebą do Pontafel w kierunku z Włoch.

24. pod Peri do Ala.

Przestrzeń utrzymywana w ruchu przez włoską Spółkę kolejową „Società Veneta per costruzione ed esercizio di ferrovie secondarie italiane“, od granicy austriacko-włoskiej:

25. pod Cervignano do Cervignano.

#### II. Zarządy niemieckie.

Przestrzenie utrzymywane w ruchu przez zarządy królewsko bawarskich kolei państwowych od granicy niemiecko-austriackiej:

26. pod Kiefersfelden do Kufsteinu.

27. pod Salcburgiem do Salcburga.

28. pod Waldsassen do Chebu.

29. pod Schirnding do Chebu.

30. pod Asch do Chebu.

Przestrzenie utrzymywane w ruchu przez królewsko saskie koleje państwowe od granicy niemiecko-austriackiej:

31. pod Brambach do Chebu.

32. pod Bärenstein do Weipert.

33. pod Markersdorf do Hermsdorf w B.

34. pod Moldawą do Moldawy.

35. pod Schöna do Podmokieł (Bodenbach).

36. pod Schöna do Djeczyna.

37. pod Neusalza-Spremberg do granicy austriacko-niemieckiej pod Taubenheim.

38. pod Alt- i Neu-Gersdorf do granicy austriacko-niemieckiej pod Ebersbach.

39. pod Seifhennersdorf do Warnsdorf.

40. pod Groß-Schönau do Warnsdorf.

41. pod Żytawą do Liberca.

Przestrzenie utrzymywane w ruchu przez królewsko pruskie koleje państwowe od granicy niemiecko-austriackiej:

42. pod Grünthal do Grünthal.

43. pod Neusorge do Halbstadt.

44. pod Karniowem do Karniowa.

45. pod Opawą do Opawy.

46. pod Boguminem do Bogumina.

47. pod Goczałkowicami do Dziedzic.

48. pod Nowym Berunem do Oświęcima.

#### III. Zarządy rosyjskie.

Przestrzenie utrzymywane w ruchu przez zarządy rosyjskich kolei południowo-zachodnich w kierunku z Rosyi, od granicy rosyjsko-austriackiej:

49. pod Radziwiłłowem do Brodów.

50. pod Wołoczyskami do Podwołoczysk.

51. do Nowosielicy austriackiej.

**C. Części kolei utrzymywanych w ruchu przez bośniacko-hercegowińskie koleje państwa.**

52. Gravosa—Granica pod Uskoplje.

53. Granica pod Glavska—Granica pod Nagumanac.

54. Granica pod Igalo—Zelenika.

Uwaga. Co się tyczy przestrzeni za granicą przez zarządy austriackie w ruchu utrzymywanych, porównaj:

Niemcy, l. 101 do 115 łącznie.

Włochy, l. 8.

Rosya, l. 37, 38, 39, 40.

Szwajcarya, l. 18, 19.

#### II. Węgry.

**Wszystkie linie, na których ruch utrzymują wymienione poniżej zarządy kolejowe i spółki, mające siedzibę na Węgrzech lub w Austrii.**

1. Królewsko węgierskie koleje państwowe tudzież koleje lokalne i linie innych kolei, na których one ruch utrzymują, z wyjątkiem:

wąsko-torowej linii Strzygoń-Brzeznica —

Szczawnica węgierska,

normalno-torowej kolei lokalnej Soroksar—

Św. Wawrzyniec i

wąsko-torowej kolei lokalnej taraczańskiej.

2. Spółka kolei południowej (linie utrzymywane w ruchu na obszarze węgierskim), łącznie z kolejami lokalnymi przez nią w ruchu utrzymwanymi.

3. Kolej koszycko-hogumińska (linie utrzymywane w ruchu na obszarze węgierskim), łącznie

z utrzymywaniem w ruchu przez nią kolejami lokalnymi i liniami innych kolei, z wyłączeniem:

- wąsko-torowej przestrzeni Hnilec—Smolnik kolei lokalnej nadhnileckiej,  
normalno-torowej odnogi Tarpatak—Tatra-Lomnicz, i  
kolei zębatej ze Szczyrby—Szczyrbskiego Jeziora.
4. Spółka kolei Raba—Szopron—Ebenfurt i lokalna kolej we Fertövidék przez nią w ruchu utrzymywana.
5. Połączone koleje żelazne aradzka i csanadzka, z wyłączeniem:  
lokalnej, wąsko-torowej kolei Borossebes—Menyháza i pierwszej wąsko-torowej kolei rolniczej w Alföld.
6. Kolej żelazna w dolinie Szamoszy i kolej lokalna Zsibó—Nagybánya, przez nią w ruchu utrzymywana.
7. Kolej lokalna Keszthely—Balaton-St. György.
8. Kolej żelazna Mohacz—Pięciokościoły.
9. Kolej lokalna wąsko-torowa Nagy-Károly—Somkut.
10. Kolej lokalna Preszów—Bardyjów.
11. Kolej sławońska w dolinie Drawy.
12. Kolej lokalna wąsko-torowa Schäßburg—Szentágota.
13. Kolej lokalna Szatmar—Erdöd.
14. Przestrzenie królewsko węgierskich kolei państwowych, na których ruch utrzymują c. k. austriackie koleje państwowe, a mianowicie z Mezö-Laborcz do austriackiej granicy, z Jaszinyja (Körösmézö) do austriackiej granicy i część kolei koszykobogumińskiej z Orłowa do austriackiej granicy.
15. Przestrzenie królewsko węgierskich kolei państwowych, na których ruch utrzymuje Spółka austriacko-węgierska kolei państwowych, a mianowicie z Trenczyna-Cieplie do austriackiej granicy przy Jarze Vlára, z Bruck n. L. do austriackiej granicy i ze Skalic do austriackiej granicy.
16. Przestrzeń kolei lokalnej holicco—hodoniskiej z Holic do austriackiej granicy, na której ruch utrzymuje kolej północna Cesarza Ferdynanda.

### III. Bośnia-Hercegowina

1. C. i k. kolej wojskowa Banjaluka—Doberlin.
2. Bośniacko-hercegowińskie koleje państwowe z wyłączeniem kolei podjazdowej Podlugovi—Varesz, natomiast łącznie z elektryczną koleją miejską w Sarajewie.

Uwaga. Co do przestrzeni kolejowych, utrzymywanych w ruchu przez bośniacko-hercegowińskie koleje państwowe w Austrii, porównaj:

Austria, l. 52, 53, 54.

## Niemcy.

### A. Koleje i przestrzenie, na których ruch utrzymują zarządy niemieckie.

#### I. Koleje żelazne państwowe lub w państwowym zarządzie pozostające.

1. Koleje państwowe w Alzacy i Lotaryngii.
2. Kolej żelazna wojskowa.
3. Koleje państwowe królewsko pruskie łącznie z kolejami państwowymi Wielkiego księstwa heskiego wspólnie w ruchu utrzymywani i koleje prywatne w pruskim zarządzie zostające, z wyjątkiem:

a) górno-śląskiej odnogi wąsko-torowej.

4. Królewsko bawarskie koleje państwowe wraz z utrzymywaniem przez nie w ruchu kolejami lokalnymi Augsburg—Haunstetten; Bad Aibling—Feilnbach; Murnau—Oberammergau; Lam—Kötzing, z wyjątkiem jednak kolei lokalnych:

b) Augsburg—Göggingen—Pfersee;

c) kolei lokalnej augsburskiej.

5. Królewsko saskie koleje państwowe i saskie koleje prywatne zostające w zarządzie państwowym.

6. Królewsko wirtemberskie koleje państwowe.

7. Koleje państwowe w Wielkim księstwie badeńskim i prywatne koleje badeńskie w administracji państwowej zostające.

8. Koleje państwowe w Wielkim księstwie meklemburskim, z wyjątkiem:

d) kolei Doberan—Heiligendamm.

9. Koleje państwowe w Wielkim księstwie oldenburskim, z wyjątkiem:

e) kolei Ocholt—Westersted.

#### II. Koleje prywatne pod własnym zarządem.

10. Kolej poboczna Achern—Ottenhöfen.

11. Kolej z Alt-Damm do Kołobrzega.

12. Kolej z Altony do Kaltenkirchen.

13. Koleje poboczne, na których ruch utrzymuje Spółka kolei lokalnych badeńskich:

a) Bruchsal—Hilsbach—Menzingen;

b) Bühl—Oberbühlerthal (kolej bühlerthalska);

c) Karlsruhe—Ettlingen—<sup>Herrenalb</sup>  
Pforzheim (kolej albtalska);

d) Neckarbischofsheim—Hüffenhardt;

e) Wiesloch—<sup>Meckesheim</sup>  
Waldangelloch.

14. Bawarskie koleje lokalne, utrzymywane w ruchu przez akcyjne Towarzystwo kolei lokalnych w Monachium:

a) Fürth—Zirndorf—Cadolzburg;

b) Markt Oberdorf—Füssen;

- c) Monachium — Wolfrathshausen — Bichl;  
 d) Murnau — Garmisch-Partenkirchen;  
 e) Southofen — Oberstdorf;  
 f) Stadthof — Donaustauf.
15. Kolej obwodowa bentheimiska.  
 16. Kolej krajowa brunświcka.  
 17. Kolej Btunświk — Schöning.  
 18. Kolej wrocławsko-warszawska.  
 19. Kolej broelthalska.  
 20. Kolej brothalska.  
 21. Koleje obwodowe z Kolonii do Bonn.  
 22. Kolej krefeldska.  
 23. Kolej kronberska.  
 24. Kolej Dahm — Uckro.  
 25. Kolej lokalna Deggendorf-Metten.  
 26. Kolej Dessau-Wörlitz.  
 27. Kolej Dortmund — Gronau — Ensched.  
 28. Kolej wąsko-torowa Eckernförde — Kappeln.  
 29. Kolej Eisern — Siegen.  
 30. Kolej ermsthalska (Metzingen — Urach).  
 31. Kolej Eutin — Lubeka.  
 32. Kolej fiderska.  
 33. Kolej łącząca frankfurcka (Frankfurt n. M.).  
 34. Kolej Georgs-Marienhütte.  
 35. Kolej Gera — Mauschwitz — Wuitz.  
 36. Kolej Gernrode — Harzgerode.  
 37. Kolej lokalna Gotteszell — Viechtach.  
 38. Kolej Greifswald — Grimmen.  
 39. Kolej Halberstadt — Blankenburg.  
 40. Kolej poboczna Haltingen — Kandern.  
 41. Kolej obwodowa Hildesheim — Pein.  
 42. Kolej hoyañska (Hoya — Eystrup).  
 43. Kolej lokalna Kahl — Schoelkrippen.  
 44. Kolej kaysersberska, wraz z koleją Colmar — Winzenheim.  
 45. Kolej kerkerbachska.  
 46. Kolej Kiel — Eckernförde — Flensburg.  
 47. Kolej Królewiec — Cranz.  
 48. Kolej wąsko-torowa obwodu Altena.  
 49. Kolej Kremmen — Neu-Ruppin — Wittstock.  
 50. Kolej poboczna Krozingen — Staufen — Sulzburg.  
 51. Kolej miejska w Lahr.  
 52. Kolej łużycka (Rauscha — Freiwaldau; Muskau — Teuplitz — Sommerfeld; Hansdorf — Priebus).  
 53. Kolej lignicko-rawicka.  
 54. Kolej lubecko-bücheñska i lubecko-hamburska.  
 55. Kolej Ludwika (Norynbergia — Fürth).  
 56. Kolej z Malborgu do Mławki.  
 57. Kolej Meckenbeuren — Tettngang.  
 58. Kolej meklenburska Fryderyka Wilhelma.  
 59. Kolej Meppen — Haselün. n.  
 60. Poboczna kolej Möckmühl — Dörzbach.  
 61. Kolej Mühlhausen — Ebeleben.
62. Kolej Nauendorf — Gerlebogk.  
 63. Kolej z Nowego Brandenbarga do Frydlandu.  
 64. Kolej neuwaldenslebeñska.  
 65. Kolej Neustadt — Gogolin.  
 66. Kolej dolno-łużycka.  
 67. Kolej Nordhausen — Wernigerode.  
 68.\* Kolej Oschersleben — Schöning.  
 69. Kolej Ostrowice — Wasserleben.  
 70. Kolej południowa wschodnio-pruska wraz z koleją Rybaki — Palmnik.  
 71. Kolej Paulinenaue — Neu-Ruppin.  
 72. Kolej Pień — Ilseder.  
 73. Koleje palatynackie.  
 74. Kolej prignicka.  
 75. Kolej Reinickendorf — Liebenwalde — Groß-Schönebeck.  
 76. Kolej lokalna Ren — Ettenheimmünster.  
 77. Kolej Rhene — Diemelthal (Bredelar — Martenberg).  
 78. Kolej Rinteln — Stadthagen.  
 79. Kolej poboczna Rosheim — St. Nabor.  
 80. Kolej obwodowa rupiñska.  
 81. Kolej Röthenbach p. L. — Weil.  
 82. Kolej lokalna Schaftlach — Gmund — Tegernsee.  
 83. Kolej starogrodzko - kostrzyñska, łącznie z koleją Glasow — Berlinchen.  
 84. Kolej Stendal — Tangermünd.  
 85. Kolej Stralsund — Tribsee.  
 86. Koleje drogowe sztrasburskie.  
 87. Koleje poboczne, na których ruch utrzymuje Spółka kolei żelaznej południowo-niemieckiej:  
 a) Kolej bregthalska (Furtwangen — Hüfingen);  
 b) Kolej kaiserstuhlska;  
 c) Kolej Mannheim — Weinheim — Heidelberg — Mannheim;  
 d) Kolej Osthofen — Westhofen;  
 e) Kolej Reinheim — Reichelsheim;  
 f) Kolej Sprendlingen — Fürfeld;  
 g) Kolej Wormacya — Offstein i  
 h) Kolej Zell — Todtnau.  
 88. Kolej południowo-harzka.  
 89. Kolej w lesie Teutoburskim.  
 90. Linie, na których ruchem zarządzają koleje poboczne turyngskie:  
 a) Kolej Arnstadt — Ichttershausen;  
 b) Kolej Eisenberg — Crossen;  
 c) Kolej Greussen — Ebeleben — Keula;  
 d) Kolej Hohenebra — Ebeleben;  
 e) Kolej Ilmenau — Grossbreitenbach i  
 f) Kolej ruhlañska (Wutha — Ruhla).  
 91. Kolej lokalna Türkheim — Wörishofen.  
 92. Kolej Vorwohle — Emmerthal.  
 93. Kolej krajowa westfalska.  
 94. Kolej Wittenberge — Perleberg.



95. Koleje poboczne, utrzymywane w ruchu przez dyrekcję wirtemburskiej Spółki kolejowej:

- a) Amstetten—Laichingen;
- b) Ebingen—Onstmettingen;
- c) Nürtingen—Neuffen.

96. Koleje poboczne utrzymywane w ruchu przez dyrekcję wirtemburskich kolei lokalnych:

- a) Aalen—Ballmertshofen;
- b) Reutlingen—Gönnigen.

97. Kolej Zschipkau—Finsterwald.

**B. Przestrzenie utrzymywane w ruchu przez niemieckie zarządy kolei żelaznych lub na wspólnie z nimi.**

#### I. Zarządy rosyjskie.

98. Przestrzeń od granicy rosyjsko-niemieckiej pod Eydkunami do Eydkun, utrzymywana w ruchu przez kolej petersbursko-warszawską.

99. Przestrzeń od granicy rosyjsko-niemieckiej pod Prostkowem do Prostkowa, utrzymywana w ruchu przez koleje połud.-zachodnie.

100. Przestrzeń od granicy rosyjsko-niemieckiej pod Illowem do Illowa, utrzymywana w ruchu przez kolej nadwiślańską.

#### II. Zarządy austriackie.

101. Przestrzeń od granicy austriacko-niemieckiej pod Mysłowicami aż do Mysłowic, utrzymywana w ruchu przez kolej północną Cesarza Ferdynanda.

102. Przestrzeń od granicy austriacko-niemieckiej pod Hladkowem aż do Mittelwalde, utrzymywana w ruchu przez kolej północno-zachodnią austriacką.

103. Przestrzeń od granicy austriacko-niemieckiej pod Mittelsteine aż do Mittelsteine, utrzymywana w ruchu przez austriacko-węgierską Spółkę kolei państwowych.

Przestrzenie utrzymywane w ruchu przez kolej łączącą południowo-północno-niemiecką od granicy austriacko-niemieckiej:

104. pod Libawą do Libawy.

105. pod Seidenberg do Seidenberg.

106. Przestrzeń od granicy austriacko-niemieckiej pod Ebersbach do Ebersbach, utrzymywana w ruchu przez czeską kolej północną.

Przestrzenie utrzymywane w ruchu przez kolej busztiehradzką od granicy austriacko-niemieckiej:

107. pod Reitzenhain do Reitzenhain.

108. pod Klingenthal do Klingenthal.

Przestrzenie utrzymywane w ruchu przez c. k. austriackie koleje państwowe od granicy austriacko-niemieckiej:

109. pod Hengersdorf do Ziegenhals.

110. pod Mikułowicami do Ziegenhals.

111. pod Heinersdorf do Heinersdorf.

112. pod Furth w W. do Furth w W.

113. pod Passawą do Passawy.

114. pod Brumowem do Simbach.

115. pod Lochau do Lindau.

#### III. Zarządy szwajcarskie.

Przestrzenie utrzymywane w ruchu przez szwajcarskie koleje związkowe od granicy szwajcarsko-niemieckiej:

116. pod Konstancją do Konstancyi.

117. pod Rielasingen do Singen.

118. pod Waldshutem do Waldshutu.

119. pod Lotstetten do granicy niemiecko-szwajcarskiej pod Altenburg-Rheinau.

#### IV. Zarządy francuskie.

Przestrzenie należące do alzacko-lotaryngskich kolei państwowych utrzymywane w ruchu wspólnie z koleją wschodnią francuską od granicy francusko-niemieckiej:

120. pod Altmünsterol do Altmünsterol.

121. pod Avricourt do Deutsch-Avricourt.

122. pod Chambrey do Chambrey.

123. pod Novéant do Novéant.

124. pod Amanweiler do Amanweiler.

125. pod Fentsch do Fentsch.

#### V. Zarządy niderlandzkie.

126. Przestrzeń od granicy niderlandzko-niemieckiej pod Gennep do Wesel, utrzymywana w ruchu przez kolej północno-brabancko-niemiecką.

127. Przestrzeń od granicy niderlandzko-niemieckiej pod Kranenburg do Kleve, utrzymywana w ruchu przez Spółkę kolejową niderlandzką na wspólnie ze Spółką ruchu niderlandzkich kolei państwowych.

128. Przestrzenie utrzymywane w ruchu przez Spółkę ruchu niderlandzkich kolei państwowych od granicy niderlandzko-niemieckiej:

a) pod Elten do Welle;

b) pod Herzogenrath do Herzogenrath;

c) pod Akwizgranem do Akwizgranu\*);

d) pod Dalheim do Dalheimu\*\*);

e) pod Gronau do Gronau\*).

\*) Spółka ruchu niderlandzkich kolei państwowych zajmuje się tylko ekspedycją pociągów w obu kierunkach.

\*\*\*) Spółka ruchu niderlandzkich kolei państwowych załatwia na tej przestrzeni tylko służbę pociągową w kierunku z Niderlandów do Niemiec i odwrotnie, pruska kolej państwowa załatwia ją na niderlandzkiej przestrzeni pod Dalheim do Vlodrop (Spis: Niderlandy B 11) w kierunku od Dalheim do Niderlandów.

129. Przestrzeń od granicy niderlandzko-niemieckiej pod Elten do Emmerich, utrzymywana w ruchu przez Spółkę ruchu niderlandzkich kolei państwowych na wspólnie z niderlandzką Spółką kolejową.

130. Przestrzeń od granicy niderlandzko-niemieckiej pod Gildehaus do Salzbergen, utrzymywana w ruchu przez niderlandzką Spółkę kolejową i przez Spółkę ruchu niderlandzkich kolei państwowych.

Uwaga. Co się tyczy przestrzeni za granicą kraju przez zarządy niemieckie w ruchu utrzymywanych, porównaj:

Austria, l. 26 do 48 włącznie.

Dania, l. 3.

Francya, l. 19, 20, 21, 22, 23, 24.

Luksemburg, l. 2, 3.

Niderlandy, l. 6, 7, 8, 9, 10, 11.

Rosya, l. 31, 32, 33, 34, 35, 36.

Szwajcarya, l. 20, 21, 22, 23, 24, 25.

## Belgia.

### A. Koleje i przestrzenie, na których ruch utrzymują zarządy belgijskie.

1. Zarząd belgijskich kolei państwowych.
2. Belgijska kolej północna.
3. Gandawa—Terneuzen.
4. Malin—Terneuzen.
5. Kolej zachodnio-flandryjska.
6. Kolej w Chimay.
7. Termonde—St. Nikolas.
8. Hasselt—Maeseck.

### B. Przestrzenie utrzymywane w ruchu przez zarządy zagraniczne lub na wspólnie z nimi.

#### I. Zarządy francuskie.

Przestrzenie utrzymywane w ruchu przez francuską kolej północną od granicy belgijsko-francuskiej:

9. pod Comines do Comines.
10. pod Halluin do Menin.

#### II. Zarządy luksemburskie.

11. Przestrzenie utrzymywane w ruchu przez luksemburską kolej Księcia Henryka od granicy belgijsko-luksemburskiej pod Rodange do Athus.

Uwaga. Co się tyczy przestrzeni za granicą kraju przez zarządy belgijskie w ruchu utrzymywanych, porównaj:

Francya, l. 15, 16, 17, 18.

Niderlandy, l. 12, 13.

## Dania.

### A. Przestrzenie, na których ruch utrzymują zarządy duńskie.

1. Duńskie koleje państwowe, wraz z połączeniami zapomocą promów parowych, które one utrzymują w ruchu:

- a) przez Limfjord (Oddesund Nord—Oddesund Syd i Nykjöbing Morsö-Glyngöre);
- b) przez Mały [lille] Belt (Fredericia—Strib);
- c) przez Wielki [store] Belt (Nyborg—Korsör);
- d) przez Öresund (Helsingör—Helsingborg i Kopenhaga [Kjöbenhavn]—Malmö);
- e) przez Masnedsund (Mansnedö—Orehoved);

lecz z wyłączeniem: przestrzeni państwowej Nyborg—Faaborg i szlaku parowozowego Korsör—Kiel, na których ruch utrzymuje Spółka kolei żelaznej południowo-fińskiej.

2. Następujące przestrzenie kolei prywatnych, zostające pod zarządem państwowym:

- a) Orehoed—Gjedser;
- b) Aalestrup—Viborg;
- c) Sorö—Vedde.

### B. Przestrzenie, na których ruch utrzymują zagraniczne zarządy kolejowe.

#### Zarządy niemieckie.

3. Przestrzeń od granicy niemiecko-duńskiej pod Farris do Vamdrup, utrzymywana w ruchu przez królewsko pruskie koleje państwowe.

## Francya.

### A. Koleje i przestrzenie, na których ruch utrzymują zarządy francuskie.

#### Główne linie.

1. Kolej północna.
2. Kolej wschodnia łącznie z liniami z Monthermé do Monthermé, z Vigne-Meuse do Vigneaux-Bois, z Carignan do Messempré, z Charmes do Rambervillers, z Avricourt do Blamont i do Cirey, z St. Dizier do Vassy, z Vassy do Doulevant-le-Château, utrzymywanymi w ruchu na rachunek koncesjonaryszów.
3. Kolej zachodnia.
4. Kolej parysko-lyońska do morza Śródziemnego, łącznie z linią do starego portu marsejskiego i linią z Arles do St. Louis, utrzymywanymi w ruchu na rachunek koncesjonaryszów.
5. Kolej orleańska łącznie z liniami lokalnymi Sarthy, utrzymywanymi w ruchu pod tymi samymi warunkami, co sieć główna.
6. Kolej południowa.
7. Koleje państwowe łącznie z liniami lokalnymi z Ligré-Rivière do Richelieu i z Barbezieux do

Châteauneuf, utrzymywaniem w ruchu na rachunek koncesjonaryuszów.

8. Obie obwodowe koleje paryskie wraz z linią strategiczną z Valenton do Massy-Palaiseau.

9. Linie Spółki kolei departamentowych.

10. Linie Spółki kolejowej ze Somain do Anzin i do granicy belgijskiej.

11. Linie Spółki Medoc.

Linie lokalnego znaczenia:

12. Spółki kolei departamentowych.

13. Kolei z Marlieux do Châtillon-sur-Chalonne.

14. Z Castelnaud do Margaux i z Pauillac do Port des Pilotes (Spółka Médoc).

**B. Przestrzenie utrzymywane w ruchu przez zarządy zagraniczne lub na wspólnie z nimi.**

**I. Zarządy belgijskie.**

15. Przestrzeń od granicy belgijsko-francuskiej pod Doische do Givet, utrzymywana w ruchu przez Zarząd belgijskich kolei państwowych.

16. Przestrzeń od granicy francusko-belgijskiej pod Heer-Agimont do Givet, utrzymywana w ruchu przez belgijską kolej północną.

17. Przestrzeń od granicy francusko-belgijskiej pod Abeele do Hazebrouck, utrzymywana w ruchu przez Spółkę belgijską kolei we Flandryi zachodniej.

18. Przestrzeń od granicy francusko-belgijskiej pod Momignies do Anor, utrzymywana w ruchu przez Spółkę kolejową w Chimay.

**II. Zarządy niemieckie.**

Przestrzenie francuskiej kolei wschodniej utrzymywane w ruchu na wspólnie z kolejami państwowymi w Alzacji i Lotaryngii, od granicy francusko-niemieckiej:

19. pod Altmünster do Petit-Croix.

20. pod Deutsch-Avrincourt do Igney-Avrincourt.

21. pod Chambrey do Moncel.

22. pod Novéant do Pagny-sur-Moselle.

23. pod Amanweiler do Batilly.

24. pod Fentsch do Audun-le-Roman.

**III. Zarządy szwajcarskie.**

Przestrzenie utrzymywane w ruchu przez kolej jurajsko-simplonską, od granicy francusko-szwajcarskiej:

25. pod Delle do Delle.

26. pod Vallorbes do Pontarlier.

27. pod Verrières do Pontarlier.

**IV. Zarządy włoskie.**

28. Przestrzenie utrzymywane w ruchu przez włoską Spółkę kolei nad morzem Śródziemnym, od granicy włosko-francuskiej pod Modane do Modane.

Uwaga. Co się tyczy przestrzeni za granicą kraju przez zarządy francuskie w ruchu utrzymywanych, porównaj:

Niemcy, ll. 120, 121, 122, 123, 124, 125.

Belgia, ll. 9, 10.

Włochy, l. 6.

Szwajcarya, ll. 26, 27, 28, 29.

**Włochy.**

**A. Koleje i przestrzenie, na których ruch utrzymują zarządy włoskie.**

1. Wszystkie linie utrzymywane w ruchu przez Spółkę sieci kolejowej nad morzem Śródziemnym.

2. Wszystkie linie utrzymywane w ruchu przez Spółkę sieci kolejowej nad Adryatykiem, z wyjątkiem linii:

a) Bologna—S. Felice,

b) Foggia—Lucera,

c) Foggia—Manfredonia,

d) Brescia—Iseo.

3. Wszystkie linie utrzymywane w ruchu przez Spółkę sieci kolei sycylijskich łącznie z linią przez cieśninę messyńską.

4. Linie utrzymywane w ruchu przez Spółkę *Società Veneta per costruzione ed esercizio di ferrovie secondarie italiane*:

a) Padwa—Bassano,

b) Vicenza—Treviso,

c) Vicenza—Schio,

d) Cividale—Portogruaro,

e) Parma—Suzzara,

f) Bologna S. V.—Portomaggiore,

g) Budrio—Massalombarda,

h) Arezzo—Pratovecchio—Stia,

i) Conegliano—Vittorio i

k) S. Giorgio di Nogaro do granicy austriacko-włoskiej pod Cervignano.

5. Koleje północne medyolańskie w Medyolanie, a mianowicie:

l) Medyolan—Bovisa—Seveso S. Pietro—Merone Pontenuovo (wspólny dworzec linii Como—Lecco, sieć adryatycka)—Incino Erba, z odnogami z Bovisy do Medyolanu—Librety (sieć śródziemnomorska) i z Seveso S. Pietro do Camnago (wspólny dworzec linii Chiasso—Medyolan sieci śródziemnomorskiej i adryatyckiej),

m) Medyolan—Bovisa—Saronno,

n) Saronno—Malnate—Varese Nord—Laveno Nord, z odnogą z Varese Nord do Varese i z Laveno Nord do Laveno Mombello (sieć śródziemna),

- o) Saronno—Grandate,  
 p) Como Lago Nord—Camerlata—Grandate—Malnate, z odnogą z Camerlata do Albate Camerlata (sieć śródziemnomorska adryatycka),  
 q) Novara Nord—Busto Arsizio Nord—Saronno—Seregno (wspólny dworzec linii Chiasso—Medyolan sieci śródziemnomorskiej i adryatyckiej), z odnogami z Novary Nord do Novary (sieć śródziemnomorska) i z Busto Arsizio Nord do Busto Arsizio (sieć śródziemnomorska).

**B. Przestrzenie, utrzymywane w ruchu przez zarządy zagraniczne lub na wspólnie z nimi.**

**I. Zarządy francuskie.**

6. Przestrzeń od granicy francusko-włoskiej pod Ventimiglia do Ventimiglia, utrzymywana w ruchu przez kolej francuską parysko-lyońską do morza Śródziemnego.

**II. Zarządy szwajcarskie.**

7. Przestrzeń od granicy włosko-szwajcarskiej pod Pino do Luino, utrzymywana w ruchu przez kolej gotthardzką.

**III. Zarządy austriackie.**

8. Przestrzeń od granicy włosko-austriackiej pod Pontaflem do Pontebby, utrzymywana w ruchu na wspólnie z c. k. austriackimi kolejami państwowymi prowadzonymi do Włoch.

Uwaga. Co się tyczy przestrzeni za granicą przez zarządy włoskie w ruchu utrzymywanych, porównaj:

Austria, II. 22, 23, 24, 25.  
 Francja, I. 28.  
 Szwajcaria, I. 30.

## Luksemburg.

**A. Koleje i przestrzenie, na których ruch utrzymują zarządy luksemburskie.**

1. Kolej księcia Henryka.

**B. Przestrzenie, utrzymywane w ruchu przez zarządy zagraniczne lub na wspólnie z nimi.**

**Zarządy niemieckie.**

2. Wszystkie linie kolei luksemburskiej Wilhelma, utrzymywane w ruchu przez koleje państwowe w Alzacji i Lotaryngii.

3. Przestrzeń od granicy niemiecko-luksemburskiej pod Ullfingen do Ullfingen, utrzymywana w ruchu przez królewsko-pruskie koleje państwowe.

Uwaga. Co się tyczy przestrzeni za granicą przez zarządy luksemburskie w ruchu utrzymywanych, porównaj:

Belgia, I. 11.

## Niderlandy.

**A. Koleje i przestrzenie, na których ruch utrzymują zarządy niderlandzkie.**

1. Spółka ruchu niderlandzkich kolei państwowych.
2. Niderlandzka spółka kolei żelaznych.
3. Niderlandzka spółka centralnej kolei żelaznej.
4. Spółka północno-brabancko-niemieckiej kolei żelaznej.
5. Spółka północno-fryzyjska kolei lokalnej.

**B. Przestrzenie, utrzymywane w ruchu przez zarządy zagraniczne lub na wspólnie z nimi.**

**I. Zarządy niemieckie.**

6. Przestrzeń od granicy niemiecko-niderlandzkiej pod Neuschanz do Neuschanz, utrzymywana w ruchu przez koleje państwowe Wielkiego księstwa oldenburskiego.

Przestrzenie utrzymywane w ruchu przez królewsko-pruskie koleje państwowe, od granicy niemiecko-niderlandzkiej:

7. pod Borken do Winterswyk.
8. pod Bocholt do Winterswyk.
9. pod Straelen do Venlo.
10. pod Kaldenkirchen do Venlo.
11. pod Dahlheim do Vlodrop.

**II. Zarządy belgijskie.**

12. Przestrzeń od granicy belgijsko-niderlandzkiej pod La Clinge do Terneuzen, utrzymywana w ruchu przez Spółkę kolejową Malin-Terneuzen.

13. Przestrzeń od granicy belgijsko-niderlandzkiej pod Selzaete do Terneuzen, utrzymywana w ruchu przez Spółkę kolei Gandawa-Terneuzen.

Uwaga. Co się tyczy przestrzeni za granicą przez zarządy niderlandzkie w ruchu utrzymywanych, porównaj: Niemcy, I. 126, 127, 128, 129, 130.

## Rosja.

**A. Koleje i przestrzenie, na których ruch utrzymuje państwo.**

1. Kolej mikołajowska (z odnogą do portu i z kolejami nowotorzecką i rzewo-wiazemską).
2. Kolej petersbursko-warszawska.
3. Koleje bałtyckie (z wyłączeniem 2. sekcji) i kolej pskowsko—rygaska.
4. Kolej moskiewsko—brzeska.
5. Kolej moskiewsko—kurska, moskiewsko—niżnonowogrodzka i muromska).
6. Kolej sysrańsko—wiazemska.
7. Kolej Katarzyny.
8. Kolej rygsko—orelska (z koleją rygsko—tukumską).

9. Kolej libawsko—romeńska.
10. Koleje nadwiślańskie.
11. Kolej charkowsko—mikołajewska.
12. Kolej kursko—charkowsko—sebastopolska.
13. Kolej samarsko—złotouska.
14. Kolej poleska.
15. Koleje południowo-zachodnie.
16. Kolej permska.
17. Kolej syberyjska.
18. Koleje zakaukaskie.

**B. Koleje i przestrzenie, utrzymywane w ruchu przez zarządy prywatne.**

19. Kolej warszawsko—wiedeńska.
20. Kolej władykaukazka.
21. Kolej łódzka.
22. Kolej moskiewsko—kijowsko—worieska.
23. Kolej moskiewsko—kazańska.
24. Kolej moskiewsko—jarosławelsko—archangelska.
25. Kolej moskiewsko—windawsko—rybińska.
26. Kolej riazzańsko—uralska.
27. Koleje południowo-wschodnie.
28. Kolej białogrodzko—szumyńska.
29. Lokalne koleje:
  - Pernau—Reval z liniami:
    - Walk—Pernau
    - Moisekull—Fellin,
    - Fellin—Port Reval,
    - Allenkull—Weißenstein.
  - Święcany;
    - Koleje południowe z liniami:
      - Rudnica—Olwiopol,
      - Dochno—Czeczelnik,
      - Berszad—Berszad Fabryka,
      - Choszczewato—Mogilańska Fabryka,
      - Żytomierz—Gaiworon,
      - Chotoniewska—Szemka,
      - Woronowice—Winnica.
30. Kolej lokalna Nowożybków.

**C. Części pograniczne kolei utrzymywane w ruchu na wspólnie z zarządami zagranicznymi.**

**I. Zarządy niemieckie.**

Przestrzenie, na których ruch utrzymują królewsko pruskie koleje państwowe, od granicy niemiecko-rosyjskiej:

31. pod Eydkunami do Wierzbołowa,
32. pod Ołoczynem do Alksandrowa.
33. pod Szopniami do Sosnowic (linia dawnej kolei nadodrzańskiej na prawym brzegu).
34. pod Szopniami do Sosnowic (linia dawnej kolei gornośląskiej).
35. Przestrzeń od granicy niemiecko-rosyjskiej pod Prostkowem do Grajewa, na której ruch utrzymuje wschodnio-pruska Spółka kolei południowej.

36. Przestrzeń od granicy niemiecko-rosyjskiej pod Illowem do Mławy, utrzymywana w ruchu przez Spółkę kolei z Malborga do Mławki.

**II. Zarządy austriackie.**

37. Przestrzeń od granicy austriacko-rosyjskiej pod Szczakową do Granicy, utrzymywana w ruchu przez kolej północną Cesarza Ferdynanda.

Przestrzenie utrzymywane w ruchu przez c. k. austriackie koleje państwowe w kierunku do Rosyi, od granicy austriacko-rosyjskiej:

38. pod Brodami do Radziwiłłowa.
39. pod Podwołoczyskami do Wołoczysk.
40. pod Nowosielicą do Nowosielicy.

Uwaga. Co się tyczy przestrzeni za granicą przez zarządy rosyjskie w ruchu utrzymywanych, porównaj:

- Niemcy, II. 98, 99, 100.  
Austria, II. 49, 50, 51.

**Szwajcarya.**

**A. Koleje i przestrzenie, na których ruch utrzymują zarządy szwajcarskie.**

1. Koleje związkowe szwajcarskie.
2. Kolej gothardzka.
3. Kolej Jura-Simplon, z wyłączeniem utrzymywanej przez nią w ruchu kolei linowej od dworca kolejowego I. S. w Cossonay do Cossonay miasta.
4. Kolej neuenbursko-jurajska.
5. Kolej emmentalska.
6. Kolej Langenthal—Huttwil.
7. Kolej tössthalska.
8. Kolej seethalska szwajcarska.
9. Kolej południowo-wschodnia szwajcarska.
10. Kolej Rorschach-Heiden.
11. Kolej sihlthalska.
12. Kolej thunerseeńska.
13. Kolej Önsingen—Balsthal.
14. Kolej Berno—Neuenburg (prosta linia).
15. Kolej Fryburg—Murten.
16. Kolej wąsko-torowa Yverdon—St. Croix.
17. Kolej wąsko-torowa retycka.

**B. Przestrzenie utrzymywane w ruchu przez zarządy zagraniczne lub na wspólnie z nimi**

**I. Zarządy austriackie.**

Linie utrzymywane w ruchu przez c. k. austriackie koleje państwowe, od granicy austriacko-szwajcarskiej:

18. pod Buchs do Buchs.
19. pod St. Margarethen do St. Margarethen.

## II. Zarządy niemieckie.

Przestrzenie utrzymywane w ruchu przez koleje państwowe Wielkiego księstwa badeńskiego, od granicy niemiecko szwajcarskiej:

20. pod Gotmadingen do granicy szwajcarsko-niemieckiej pod Wilchingen.

21. pod Stetten do Bazylei (badeńska).

22. pod Leopoldshöhe do Bazylei (badeńska).

23. pod Grenzach do Bazylei (badeńska).

24. Połączenie między bazylejsko-badeńską a bazylejsko-szwajcarską związkową koleją utrzymywane w ruchu na wspólnie z kolejami państwowymi Wielkiego księstwa badeńskiego.

25. Przestrzeń od granicy niemiecko-szwajcarskiej pod St. Ludwig do bazylejsko-szwajcarskiej kolei związkowej, utrzymywana w ruchu przez koleje państwowe w Alzacji i Lotaryngii.

## III. Zarządy francuskie.

Przestrzenie utrzymywane w ruchu przez Spółkę kolei Paryż—Lyon do morza Śródziemnego, od granicy francusko-szwajcarskiej:

26. pod St. Gingolph do Bouveret.

27. pod Chêne-Bourg do Genewy-Eaux-Vives.

28. pod La Plaine do Genewy-Cornavin.

29. pod Col-des-Roches do Locle.

## IV. Zarządy włoskie.

30. Przestrzeń utrzymywana w ruchu przez włoskie Spółki sieci kolejowej nad morzem Śród-

ziemnem i Adryatykiem, od granicy włosko-szwajcarskiej pod Chiasso do Chiasso.

U w a g a. Co się tyczy przestrzeni za granicą przez zarządy szwajcarskie w ruchu utrzymywanych, porównaj:

Niemcy, ll. 116, 117, 118, 119.

Francya, ll. 25, 26, 27.

Włochy, l. 7.

Wittek wlr.

## 84.

## Rozporządzenie Ministerstwa sprawiedliwości z dnia 10. kwietnia 1903,

dotyczące rozpoczęcia czynności sądu powiatowego w Perasto w Dalmacji.

Rozporządzenie Ministerstwa sprawiedliwości z dnia 30. października 1901, Dz. u. p. Nr. 178, którem przeniesiono siedzibę urzędową sądu powiatowego, utworzonego dla powiatu Risano, z Risano do Perasto, wchodzi w życie w dniu 1. maja 1903.

Koerber wlr.

# Dziennik ustaw państwa

dla

królestw i krajów w Radzie państwa reprezentowanych.

Cześć XXXIII. — Wydana i rozesłana dnia 16. kwietnia 1903.

**Treść:** (Artykuły 85—87.) 85. Ustawa, dotycząca ochrony znaku i nazwy Czerwonego Krzyża. — 86. Ustawa, zawierająca upoważnienie używania zapisów długu dolno-austriackiej 18-milionowej pożyczki kolejowej do lokacji kapitałów fundacyjnych, pupilarnych i tym podobnych. — 87. Ustawa, zawierająca upoważnienie używania zapisów długu pożyczki, którą zaciągnąć ma księżęcone hrabstwo Gorycy i Gradyski w wysokości miliona koron, do lokacji kapitałów fundacyjnych, pupilarnych i tym podobnych.

## 85.

### Ustawa z dnia 14. kwietnia 1903, dotycząca ochrony znaku i nazwy Czerwonego Krzyża.

Za zgodą obu Izb Rady państwa postanawiamy co następuje:

#### §. 1.

Do używania wprowadzonego przez konwencję genewską z dnia 22. sierpnia 1864, Dz. u. p. Nr. 97 z r. 1866, jako oznaki neutralności znaku czerwonego krzyża w białym polu na przepaskach na ramieniu lub na chorągwiach — pomijając używanie go w służbie wojskowej — uprawnione są wyłącznie:

1. Austriackie Towarzystwo Czerwonego Krzyża i jego posłkowe stowarzyszenia i filie, jakoteż osoby na zasadzie ustroju tych stowarzyszeń do tego uprawnione:

2. Niemiecki Zakon Rycerski i niezależny Zakon Rycerzy Maltańskich, jakoteż osoby według ich ustrojów do tego uprawnione.

Ministerstwo spraw wewnętrznych może w porozumieniu z Ministerstwem obrony krajowej dozwolić używania Czerwonego Krzyża w odpowiedniej postaci, jako oznaki, także i innym stowarzyszeniom, mającym za zadanie sanitarną służbę wojskową.

#### §. 2.

Tylko Austriackie Towarzystwo Czerwonego Krzyża oraz jego posłkowe stowarzyszenia i filie mogą używać w nazwie stowarzyszenia słów: „Czerwony Krzyż“.

Stowarzyszenia te są również wyłącznie uprawnione do używania nazwy Czerwonego Krzyża w odezwach do publicznej dobroczynności w drodze składek lub innych przedsięwzięć.

#### §. 3.

Tylko na podstawie osobnego pozwolenia politycznej władzy krajowej wolno używać czerwonego krzyża w białym polu lub słów „Czerwony Krzyż“ jako oznaki przemysłowych przedsiębiorstw lub zakładów, następnie na sprzedaż przeznaczonych, wystawianych lub w obieg puszcanych towarów, dalej na ich opakowaniach, osłonach lub naczyniach, w ogłoszeniach, cyrkularzach, cennikach itp., niemniej jak jako części składowej firm; to samo dotyczy oddawania na sprzedaż, wystawiania lub puszczenia w obieg towarów, opatrzonych już tym znakiem lub tą nazwą.

Szczegółowe przepisy o udzielaniu tego pozwolenia wydane będą w drodze rozporządzenia.

Postanowienia pierwszego ustępu nie mają zastosowania do statutowych czynności stowarzyszeń i korporacji, wymienionych w §ie 1.

## §. 4.

Grzywną od 2 do 200 K lub aresztem od 6 godzin do dni 14 karać ma władza polityczna:

- a) bezprawne używanie czerwonego krzyża w białym polu jako oznaki na przepaskach na ramieniu lub na chorągwiach oraz sprzeciwiające się przepisowi §u 2. bezprawne używanie nazwy Czerwonego Krzyża;
- b) przekroczenia postanowień §u 3, ustępu 1;
- c) każde inne bezprawne używanie czerwonego krzyża w białym polu, jeżeli używanie tej oznaki zdolne jest obudzić uniemiającie, że dana osoba jest organem jednego ze stowarzyszeń lub korporacji, uprawnionych według §u 1. do używania czerwonego krzyża albo że chodzi w danym wypadku o przedmioty lub przedsięwzięcia tych stowarzyszeń i korporacji.

W razie zasądzenia orzec ponadto należy usunięcie bezprawnej oznaki, — gdy zaś usunięcie to okaże się już niemożliwym, utratę przedmiotów, noszących taką oznakę, o ile zasądzonemu przysłuży jeszcze prawo rozporządzania nimi.

## §. 5.

Nie wyklucza zastosowania postanowień §§. 3. i 4. okoliczność, że znaku Czerwonego Krzyża użyto z takimi dodatkami lub odmianami, których przy zwyczajnej uwadze dostrzec nie można.

## §. 6.

Grzywny wpływają do funduszu ubogich tej miejscowości, w której obrębie przekroczenie popełniono.

## §. 7.

Postanowienia §u 3. i §u 4., lit. b) nabierają mocy obowiązującej z dniem 1. stycznia 1905, wszystkie inne postanowienia ustawy z dniem ogłoszenia.

Pozwolenia na używanie znaku lub nazwy Czerwonego Krzyża, udzielone przed wejściem tej ustawy w życie, pozostają nadal w mocy i stoją na równi z pozwoleniami, na podstawie tej ustawy udzielanymi.

## §. 8.

Od dnia ogłoszenia tej ustawy wolno firmy, obejmujące nazwę Czerwonego Krzyża, wtedy tylko wpisywać do rejestru handlowego, jeżeli posiadacze ich wykażą się przewidzianem w tej ustawie pozwoleniem władzy na używanie tych słów we firmie.

Posiadacze firm już rejestrowanych, w których słowa te się mieszczą, winni — w braku pozwolenia, wspomnianego w §ie 7, ustępie 2 — wnieść do politycznej władzy krajowej prośbę o pozwolenie uży-

wania tych słów nadal we firmie i uzyskanie takiego pozwolenia do 1. stycznia 1905 wobec sądu handlowego wykazać, w przeciwnym bowiem razie będzie ten sąd obowiązany zmusić ich do odpowiedniej zmiany firmy.

## §. 9.

Wykonanie tej ustawy poruczam Moim Ministrom spraw wewnętrznych, handlu, sprawiedliwości i obrony krajowej.

We Wiedniu, dnia 14. kwietnia 1903.

**Franciszek Józef wkr.**

Koerber wkr.

Welsersheimb wkr.

Call wkr.

## § 6.

## Ustawa z dnia 14. kwietnia 1903,

zawierająca upoważnienie używania zapisów długu dolno-austriackiej 18-milionowej pożyczki kolejowej do lokacyi kapitałów fundacyjnych, popularnych i tym podobnych.

Za zgodą obu Izb Rady państwa postanawiam co następuje:

## §. 1.

Zapisów długu pożyczki kolejowej, którą kraj Austria Dolna zaciągnąć ma na zasadzie ustawy z dnia 15. lutego 1903, Dz. u. kr. Nr. 17, w najwyższej sumie 18 milionów koron, wolno używać do lokacyi kapitałów fundacyjnych, kapitałów zakładów pod publiczną kontrolą stojących oraz urzędu pocztowych kas oszczędności, dalej funduszy popularnych, fideikonisowych i depozytowych — po kursie zaś giełdowym, jednak nie powyżej wartości imiennej, do lokacyi kaucyi służbowych i kontraktowych.

## §. 2.

Wykonanie tej ustawy, która nabiera mocy obowiązującej z dniem ogłoszenia, poruczam Moim Ministrom spraw wewnętrznych, sprawiedliwości, skarbu i kolei żelaznych.

We Wiedniu, dnia 14. kwietnia 1903.

**Franciszek Józef wkr.**

Koerber wkr.

Wittek wkr.

Böhm wkr.



**87.****Ustawa z dnia 14. kwietnia 1903,**

zawierająca upoważnienie używania zapisów długu pożyczki, którą zaciągnąć ma książecone hrabstwo Gorycy i Gradyski w wysokości miliona koron, do lokacyi kapitałów fundacyjnych, pupilarnych i tym podobnych.

Za zgodą obu Izb Rady państwa postanawiam co następuje:

**§. 1.**

Zapisów długu pożyczki, którą książecone hrabstwo Gorycy i Gradyski ma zaciągnąć na zasadzie uchwały sejmowej z dnia 11. lipca 1902 w najwyższej sumie miliona koron, wolno używać

do lokacyi kapitałów fundacyjnych, kapitałów zakładów pod publiczną kontrolą zostających oraz urzędu pocztowych kas oszczędności, dalej funduszków pupilarnych, fideikomisowych i depozytowych — po kursie zaś giełdowym, jednak nie powyżej wartości imiennej, do lokacyi kaucyi służbowych i kontraktowych.

**§. 2.**

Wykonanie tej ustawy, która nabiera mocy obowiązującej z dniem ogłoszenia, poruczam Moim Ministrom spraw wewnętrznych, sprawiedliwości i skarbu.

We Wiedniu, dnia 14. kwietnia 1903.

**Franciszek Józef włr.**

**Koerber włr.**

**Böhm włr.**

# Dziennik ustaw państwa

dla

## królestw i krajów w Radzie państwa reprezentowanych

wychodzi nakładem c. k. Drukarni nadwornej i rządowej we Wiedniu, w jej Składzie dzielnica I., Singerstraße 1. 26, także w roku 1903 w języku niemieckim, czeskim, kroackim, polskim, rumuńskim, ruskim, słoweńskim i włoskim.

Prenumerata na cały rocznik 1903 każdego z tych ośmiu wydań Dziennika ustaw państwa, za którą poszczególne części wydaje się w miejscu lub posyła pocztą bezpłatnie, wynosi 8 K.

Prenumeruje się w Składzie c. k. Drukarni nadwornej i rządowej we Wiedniu, dzielnica I., Singerstraße 1. 26, gdzie można kupować także pojedyncze roczniki i pojedyncze części Dziennika ustaw państwa.

Zamawiając jednak Dziennik ustaw państwa, trzeba równocześnie złożyć przypadającą kwotę pieniężną, gdyż Dziennik posyła się tylko tym, którzy prenumeratę z góry zapłacą.

### Pojedyncze roczniki wydania niemieckiego dostać można:

Rocznik 1849 za . . . . .	4 K 20 h	Rocznik 1867 za . . . . .	4 K — h	Rocznik 1885 za . . . . .	8 K 60 h
" 1850 " . . . . .	10 " 50 "	" 1868 " . . . . .	4 " — "	" 1886 " . . . . .	4 " 60 "
" 1851 " . . . . .	2 " 60 "	" 1869 " . . . . .	6 " — "	" 1887 " . . . . .	5 " — "
" 1852 " . . . . .	5 " 20 "	" 1870 " . . . . .	2 " 80 "	" 1888 " . . . . .	8 " 40 "
" 1853 " . . . . .	6 " 30 "	" 1871 " . . . . .	4 " — "	" 1889 " . . . . .	6 " — "
" 1854 " . . . . .	8 " 40 "	" 1872 " . . . . .	6 " 40 "	" 1890 " . . . . .	5 " 40 "
" 1855 " . . . . .	4 " 70 "	" 1873 " . . . . .	6 " 60 "	" 1891 " . . . . .	6 " — "
" 1856 " . . . . .	4 " 90 "	" 1874 " . . . . .	4 " 60 "	" 1892 " . . . . .	10 " — "
" 1857 " . . . . .	5 " 70 "	" 1875 " . . . . .	4 " — "	" 1893 " . . . . .	6 " — "
" 1858 " . . . . .	4 " 80 "	" 1876 " . . . . .	3 " — "	" 1894 " . . . . .	6 " — "
" 1859 " . . . . .	4 " — "	" 1877 " . . . . .	2 " — "	" 1895 " . . . . .	7 " — "
" 1860 " . . . . .	3 " 40 "	" 1878 " . . . . .	4 " 60 "	" 1896 " . . . . .	7 " — "
" 1861 " . . . . .	3 " — "	" 1879 " . . . . .	4 " 60 "	" 1897 " . . . . .	15 " — "
" 1862 " . . . . .	2 " 80 "	" 1880 " . . . . .	4 " 40 "	" 1898 " . . . . .	6 " — "
" 1863 " . . . . .	2 " 80 "	" 1881 " . . . . .	4 " 40 "	" 1899 " . . . . .	10 " — "
" 1864 " . . . . .	2 " 80 "	" 1882 " . . . . .	6 " — "	" 1900 " . . . . .	7 " — "
" 1865 " . . . . .	4 " — "	" 1883 " . . . . .	5 " — "	" 1901 " . . . . .	6 " — "
" 1866 " . . . . .	4 " 40 "	" 1884 " . . . . .	5 " — "	" 1902 " . . . . .	7 " 50 "

Roczniki wydań w innych siedmiu językach od r. 1870 począwszy dostać można po tej samej cenie co wydanie niemieckie.

Nabywającym przynajmniej 10 dowolnych zupełnych roczników Dziennika ustaw państwa na raz przyznaje się opust 20%, nabywającym zaś zupełne zbiory Dziennika ustaw państwa od roku 1849, względnie 1870 — opust 30% od sumy cen odnośnych poszczególnych roczników.

NB. Egzemplarze Dziennika ustaw państwa, które zaginęły lub doszły niezupełne, reklamować należy najpóźniej w przeciągu czterech tygodni wprost w c. k. Drukarni nadwornej i rządowej we Wiedniu, dzielnica III, Rennweg 1. 16.

Po upływie tego terminu można pojedyncze części Dziennika ustaw państwa dostać tylko za opłatą ceny handlowej ( $\frac{1}{4}$  arkusza = 2 strony za 2 h).

Ponieważ wszystkie roczniki wydania niemieckiego od roku 1849 i wszystkie roczniki wydań w innych siedmiu językach od roku 1870 są całkowicie uzupełnione, przeto można nabyć w c. k. Drukarni nadwornej i rządowej nie tylko każdy pojedynczy rocznik po cenie wyżej podanej, lecz nawet każdą z osobna część wszystkich tych roczników po cenie handlowej ( $\frac{1}{4}$  arkusza = 2 strony za 2 h); tym sposobem umożliwione zostało uzupełnienie niekompletnych roczników i zestawienie pojedynczych części podług materyi.

# Dziennik ustaw państwa

dla

królestw i krajów w Radzie państwa reprezentowanych.

Część XXXIV. — Wydana i rozesłana dnia 19. kwietnia 1903.

Treść: *M* 88. Ustawa, zmieniająca ustawę z dnia 11. lutego 1893, dotyczącą wyłączeń w celu uregulowania obrębu uzdrowotnienia królewskiego stołecznego miasta Pragi.

**§§.**

## Ustawa z dnia 17. kwietnia 1903,

zmieniająca ustawę z dnia 11. lutego 1893, Dz. u. p. Nr. 22, dotyczącą wyłączeń w celu uregulowania obrębu uzdrowotnienia królewskiego stołecznego miasta Pragi.

Za zgodą obu Izb Rady państwa postanawiam co następuje:

### Artykuł I.

W miejsce §u 1., ustępu 1., §u 2., *ad* 2., i §u 42., ustępu 1. ustawy z dnia 11. lutego 1893, Dz. u. p. Nr. 22, wstąpić mają następujące postanowienia:

#### §. 1, ustęp 1.

W celu uregulowania obrębu uzdrowotnienia królewskiego stołecznego miasta Pragi, oznaczonego w §ie 2. tej ustawy, według zatwierdzonego planu sytuacyjnego, nadaje się gminie miasta Pragi co do nieruchomości, leżących w obrębie uzdrowotnienia, prawo wyłączenia w całej rozciągłości dozwolonej według §u 365 powszechnej księgi ustaw cywilnych, a to po dzień 7. kwietnia 1913.

#### §. 2.

*Ad* 2. Linia graniczna drugiego obszaru ciągnie się w obrębie Nowego Miasta od granicznej linii między parc. gr. 832/3 i parc. gr. 832/2 wzdłuż parc. gr. 832/2 (wyłącznie) do parc. gr. 944, dalej

wzdłuż parc. gr. 944 do początku parc. bud. 322/2, stąd w prostym kierunku aż do wchodzącego w parc. gr. 944 kąta parc. bud. 364, z włączeniem jednak parc. bud. 337, 338, 339 i 340, poza tę prostą linię wysterczających, dalej wzdłuż parc. bud. 364, 361, 359 (wszystkie włącznie) tudzież parc. gr. 872/1, 870 i 832/3 (również włącznie).

#### §. 42, ustęp 1.

Co do tych nieruchomości, względem których nie żądano wdrożenia postępowania wyłączeniowego (§. 14), aż do upływu czasu, na który gminie miasta Pragi nadano prawo wyłączenia (§. 1), uważa się prawo wyłączenia gminy miasta Pragi za wygasłe a właściciel nieruchomości żądać może z tą chwilą wykreślenia adnotacji hipotecznej, uskutecznionej po myśli §u 5.

### Artykuł II.

Ustawa ta nabiera mocy obowiązującej z dniem ogłoszenia.

### Artykuł III.

Wykonanie tej ustawy poruczam Moim Ministrom spraw wewnętrznych, sprawiedliwości i skarbu.

We Wiedniu, dnia 17. kwietnia 1903.

**Franciszek Józef w. r.**

Koerber w. r.

Böhm w. r.

# Dziennik ustaw państwa

dla

## królestw i krajów w Radzie państwa reprezentowanych

wychodzi nakładem c. k. Drukarni nadwornej i rządowej we Wiedniu, w jej Składzie dzielnica I., Singerstraße l. 26, także w roku 1903 w języku niemieckim, czeskim, kroackim, polskim, rumuńskim, ruskim, słoweńskim i włoskim.

Przenumerata na cały **rocznik 1903** każdego z tych ośmiu wydań Dziennika ustaw państwa, za którą poszczególne części wydaje się w miejscu lub posyła pocztą bezpłatnie, wynosi **8 K.**

Przenumeruje się w Składzie c. k. Drukarni nadwornej i rządowej we Wiedniu, dzielnica I., Singerstraße l. 26, gdzie można kupować także pojedyncze roczniki i pojedyncze części Dziennika ustaw państwa.

Zamawiając jednak Dziennik ustaw państwa, trzeba równocześnie złożyć przypadającą kwotę pieniężną, gdyż Dziennik posyła się tylko tym, którzy przenumeratę z góry zapłacą.

Pojedyncze roczniki wydania **niemieckiego** dostać można:

Rocznik 1849 za . . . . 4 K 20 h	Rocznik 1867 za . . . . 4 K — h	Rocznik 1885 za . . . . 3 K 60 h
" 1850 " . . . . 10 " 50 "	" 1868 " . . . . 4 " — "	" 1886 " . . . . 4 " 60 "
" 1851 " . . . . 2 " 60 "	" 1869 " . . . . 6 " — "	" 1887 " . . . . 5 " — "
" 1852 " . . . . 5 " 20 "	" 1870 " . . . . 2 " 80 "	" 1888 " . . . . 8 " 40 "
" 1853 " . . . . 6 " 30 "	" 1871 " . . . . 4 " — "	" 1889 " . . . . 6 " — "
" 1854 " . . . . 8 " 40 "	" 1872 " . . . . 6 " 40 "	" 1890 " . . . . 5 " 40 "
" 1855 " . . . . 4 " 70 "	" 1873 " . . . . 6 " 60 "	" 1891 " . . . . 6 " — "
" 1856 " . . . . 4 " 90 "	" 1874 " . . . . 4 " 60 "	" 1892 " . . . . 10 " — "
" 1857 " . . . . 5 " 70 "	" 1875 " . . . . 4 " — "	" 1893 " . . . . 6 " — "
" 1858 " . . . . 4 " 80 "	" 1876 " . . . . 3 " — "	" 1894 " . . . . 6 " — "
" 1859 " . . . . 4 " — "	" 1877 " . . . . 2 " — "	" 1895 " . . . . 7 " — "
" 1860 " . . . . 3 " 40 "	" 1878 " . . . . 4 " 60 "	" 1896 " . . . . 7 " — "
" 1861 " . . . . 3 " — "	" 1879 " . . . . 4 " 60 "	" 1897 " . . . . 15 " — "
" 1862 " . . . . 2 " 80 "	" 1880 " . . . . 4 " 40 "	" 1898 " . . . . 6 " — "
" 1863 " . . . . 2 " 80 "	" 1881 " . . . . 4 " 40 "	" 1899 " . . . . 10 " — "
" 1864 " . . . . 2 " 80 "	" 1882 " . . . . 6 " — "	" 1900 " . . . . 7 " — "
" 1865 " . . . . 4 " — "	" 1883 " . . . . 5 " — "	" 1901 " . . . . 6 " — "
" 1866 " . . . . 4 " 40 "	" 1884 " . . . . 5 " — "	" 1902 " . . . . 7 " 50 "

Roczniki wydań w innych siedmiu językach od r. 1870 począwszy dostać można po tej samej cenie co wydanie niemieckie.

Nabywającym przynajmniej 10 dowolnych zupełnych roczników Dziennika ustaw państwa na raz przyznaje się opust 20%, nabywającym zaś zupełne zbiory Dziennika ustaw państwa od roku 1849, względnie 1870 — opust 30% od sumy cen odnośnych poszczególnych roczników.

NB. Egzemplarze Dziennika ustaw państwa, które zaginęły lub doszły niezupełne, reklamować należy najpóźniej w przeciągu czterech tygodni wprost w c. k. Drukarni nadwornej i rządowej we Wiedniu, dzielnica III, Rennweg l. 16.

Po upływie tego terminu można pojedyncze części Dziennika ustaw państwa dostać tylko za opłatą ceny handlowej ( $\frac{1}{4}$  arkusza = 2 strony za 2 h).

Ponieważ wszystkie roczniki wydania niemieckiego od roku 1849 i wszystkie roczniki wydań w innych siedmiu językach od roku 1870 są całkowicie uzupełnione, przeto można nabyć w c. k. Drukarni nadwornej i rządowej nie tylko każdy pojedynczy rocznik po cenie wyżej podanej, lecz nawet każdą z osobną część wszystkich tych roczników po cenie handlowej ( $\frac{1}{4}$  arkusza = 2 strony za 2 h); tym sposobem umożliwione zostało uzupełnienie niekompletnych roczników i zestawienie pojedynczych części podług materyi.

# Dziennik ustaw państwa

dla

królestw i krajów w Radzie państwa reprezentowanych.

Część XXXV. — Wydana i rozesłana dnia 21. kwietnia 1903.

**Treść:** *M* 89. Rozporządzenie, którem w wykonaniu ustawy z dnia 8. lipca 1902 o ulgach dla budynków ze zdrowymi i tanimi mieszkaniami robotniczymi ustanawia się maksymalną stopę dla oprocentowania takich budynków w Galicyi i Lodomeryi z Krakowem.

## 89.

### Rozporządzenie Ministerstw spraw wewnętrznych i skarbu z dnia 18. kwietnia 1903,

którem w wykonaniu ustawy z dnia 8. lipca 1902, Dz. u. p. Nr. 144, o ulgach dla budynków ze zdrowymi i tanimi mieszkaniami robotniczymi ustanawia się maksymalną stopę dla oprocentowania takich budynków w Galicyi i Lodomeryi z Krakowem.

#### §. 1.

W myśl §u 11, I, ustęp 1, ustawy z dnia 8. lipca 1902, Dz. u. p. Nr. 144, o ulgach dla

budynków ze zdrowymi i tanimi mieszkaniami robotniczymi ustanawia się maksymalną stopę dla oprocentowania kapitału, użytego na zakupno gruntu pod budowę i kosztą jej uskutecznienia — dla królestwa Galicyi i Lodomeryi z Wielkiem księstwem krakowskiem — na  $5\frac{1}{4}\%$ .

#### §. 2.

Rozporządzenie to nabiera mocy obowiązującej z dniem ogłoszenia.

Koerber wlr.

Böhm wlr.

# Dziennik ustaw państwa

dla

## królestw i krajów w Radzie państwa reprezentowanych

wychodzi nakładem c. k. Drukarni nadwornej i rządowej we Wiedniu, w jej Składzie dzielnica I., Singerstraße I. 26, także w roku 1903 w języku niemieckim, czeskim, kroackim, polskim, rumuńskim, ruskim, słoweńskim i włoskim.

Prenumerata na cały **rocznik 1903** każdego z tych ośmiu wydań Dziennika ustaw państwa, za którą poszczególne części wydaje się w miejscu lub posyła pocztą bezpłatnie, wynosi **8 K.**

Prenumeruje się w Składzie c. k. Drukarni nadwornej i rządowej we Wiedniu, dzielnica I., Singerstraße I. 26, gdzie można kupować także pojedyncze roczniki i pojedyncze części Dziennika ustaw państwa.

Zamawiając jednak Dziennik ustaw państwa, trzeba równocześnie złożyć przypadającą kwotę pieniężną, gdyż Dziennik posyła się tylko tym, którzy prenumeratę z góry zapłacą.

### Pojedyncze roczniki wydania niemieckiego dostać można:

Rocznik	1849 za . . .	4 K 20 h	Rocznik	1867 za . . .	4 K — h	Rocznik	1885 za . . .	3 K 60 h
"	1850 " . . .	10 " 50 "	"	1868 " . . .	4 " — "	"	1886 " . . .	4 " 60 "
"	1851 " . . .	2 " 60 "	"	1869 " . . .	6 " — "	"	1887 " . . .	5 " — "
"	1852 " . . .	5 " 20 "	"	1870 " . . .	2 " 80 "	"	1888 " . . .	8 " 40 "
"	1853 " . . .	6 " 30 "	"	1871 " . . .	4 " — "	"	1889 " . . .	6 " — "
"	1854 " . . .	8 " 40 "	"	1872 " . . .	6 " 40 "	"	1890 " . . .	5 " 40 "
"	1855 " . . .	4 " 70 "	"	1873 " . . .	6 " 60 "	"	1891 " . . .	6 " — "
"	1856 " . . .	4 " 90 "	"	1874 " . . .	4 " 60 "	"	1892 " . . .	10 " — "
"	1857 " . . .	5 " 70 "	"	1875 " . . .	4 " — "	"	1893 " . . .	6 " — "
"	1858 " . . .	4 " 80 "	"	1876 " . . .	3 " — "	"	1894 " . . .	6 " — "
"	1859 " . . .	4 " — "	"	1877 " . . .	2 " — "	"	1895 " . . .	7 " — "
"	1860 " . . .	3 " 40 "	"	1878 " . . .	4 " 60 "	"	1896 " . . .	7 " — "
"	1861 " . . .	3 " — "	"	1879 " . . .	4 " 60 "	"	1897 " . . .	15 " — "
"	1862 " . . .	2 " 80 "	"	1880 " . . .	4 " 40 "	"	1898 " . . .	6 " — "
"	1863 " . . .	2 " 80 "	"	1881 " . . .	4 " 40 "	"	1899 " . . .	10 " — "
"	1864 " . . .	2 " 80 "	"	1882 " . . .	6 " — "	"	1900 " . . .	7 " — "
"	1865 " . . .	4 " — "	"	1883 " . . .	5 " — "	"	1901 " . . .	6 " — "
"	1866 " . . .	4 " 40 "	"	1884 " . . .	5 " — "	"	1902 " . . .	7 " 50 "

Roczniki wydań w innych siedmiu językach od r. 1870 począwszy dostać można po tej samej cenie co wydanie niemieckie.

Nabywającym przynajmniej 10 dowolnych zupełnych roczników Dziennika ustaw państwa na raz przyznaje się opust 20<sup>o</sup>/<sub>100</sub>, nabywającym zaś zupełne zbiory Dziennika ustaw państwa od roku 1849, względnie 1870 — opust 30<sup>o</sup>/<sub>100</sub> od sumy cen odnośnych poszczególnych roczników.

NB. Egzemplarze Dziennika ustaw państwa, które zaginęły lub doszły niezupełne, reklamować należy najpóźniej w przeciągu czterech tygodni wprost w c. k. Drukarni nadwornej i rządowej we Wiedniu, dzielnica III, Rennweg I. 16.

Po upływie tego terminu można pojedyncze części Dziennika ustaw państwa dostać tylko za opłatą ceny handlowej ( $\frac{1}{4}$  arkusza = 2 strony za 2 h).

Ponieważ wszystkie roczniki wydania niemieckiego od roku 1849 i wszystkie roczniki wydań w innych siedmiu językach od roku 1870 są całkowicie uzupełnione, przeto można nabyć w c. k. Drukarni nadwornej i rządowej nie tylko każdy pojedynczy rocznik po cenie wyżej podanej, lecz nawet każdą z osobna część wszystkich tych roczników po cenie handlowej ( $\frac{1}{4}$  arkusza = 2 strony za 2 h); tym sposobem umożliwione zostało uzupełnienie niekompletnych roczników i zestawienie pojedynczych części podług materyi.

# Dziennik ustaw państwa

dla

królestw i krajów w Radzie państwa reprezentowanych.

Część XXXVI. — Wydana i rozesłana dnia 28. kwietnia 1903.

**Treść: № 90.** Rozporządzenie, dotyczące ustalenia projektów oraz wyłączenia w celu wykonania dróg wodnych, które mają być wybudowane według ustawy z dnia 11. czerwca 1901.

## 90.

### Rozporządzenie Ministra handlu w porozumieniu z Ministrami spraw wewnętrznych, sprawiedliwości, rolnictwa i kolei żelaznych z dnia 23. kwietnia 1903,

dotyczące ustalenia projektów oraz wyłączenia w celu wykonania dróg wodnych, które mają być wybudowane według ustawy z dnia 11. czerwca 1901, Dz. u. p. Nr. 66.

Na podstawie §§ów 1., 13. i 17. ustawy z dnia 11. czerwca 1901, Dz. u. p. Nr. 66, rozporządza się co następuje:

#### W s t ę p.

##### §. 1.

Niżej podane postanowienia stosują się do dróg wodnych, określonych w §ie 1. ustawy z dnia 11. czerwca 1901, Dz. u. p. Nr. 66 a mianowicie do kanałów i rzek skanalizowanych, względnie do ich częściowych przestrzeni oraz do wszystkich należących do tego urządzeń i zakładów.

#### I. Roboty wstępne.

##### §. 2.

Osoby, którym Ministerstwo handlu poruczyło wykonanie robót wstępnych, potrzebnych do ustale-

nia projektów, oraz ci, których osoby te wyznaczają, mają prawo na cudze grunta wchodzić i przedsiębrać na nich wszelkie techniczne roboty potrzebne do przygotowania projektu budowy.

Jeżeli osoby, którym roboty te powierzono, chcą wejść do domów lub miejsc ogrodzonych albo też chcą usunąć przeszkody stojące tym robotom w drodze, w takim razie, na wypadek sprzeciwu jednego z interesowanych, rozstrzyga o konieczności i dopuszczalności zamierzonych kroków polityczna władza powiatowa. Jeżeli co do wchodzenia na grunta lub nieruchomości szczegółowe postanowienia ustawowe w grę wchodzi, natenczas porozumieć się należy co do postępowania z interesowanymi władzami i organami.

Wysokość odszkodowania, należnego ewentualnie wskutek robót wstępnych, ustanawia — z zastrzeżeniem rozstrzygnięcia we właściwej drodze prawa — polityczna władza powiatowa.

#### II. Rewizya trasy.

##### §. 3.

Poszczególne projekty kanałów poddać należy rewizji trasy.

W tym celu udzielić należy każdej interesowanej politycznej władzy krajowej potrzebnej ilości kopii następujących załączników projektu:

1. T. zw. specjalną mapę (Spezialkarte) wojsko-geograficznego instytutu, o podziałce 1:75.000 w najnowszym wydaniu, z dokładnem oznaczeniem projektowanej trasy.

2. Generalny profil podłużny według podziałki 1:100.000 dla długości a 1:1000 dla wysokości, z podaniem wysokości zwierciadła wody nad poziom morza w poszczególnych punktach kanału.

3. Szczegółowe profile podłużne, według większej podziałki dla wszystkich punktów, w których kanał przerywa większe rzeki, z dokładnem podaniem najwyższych wodostanów.

4. Pewną liczbę charakterystycznych profilów przekrojowych według podziałki 1:200.

5. Techniczne sprawozdanie uzasadniające i objaśniające: cały projekt a głównie urządzenia w celu dostarczenia wody potrzebnej do podtrzymywania ruchu drogi wodnej, obrany punkt przejścia przez dział wód, geologiczne właściwości gruntu, urządzenia do podnoszenia i ich spady, najmniejsze promienie krzywizn liczb i umieszczenie przystani, baseny dla wymijania i zwrotów itd.

Ewentualne warianty porównawczo zestawień należy i odnośne ich zalety i wady wyszczególnić.

#### §. 4.

Kopie, wymienione w §ie 3., wyłożone będą przez dni ośm do wolnego przeglądu dla każdego, w siedzibie interesowanych politycznych władz powiatowych pierwszej instancji.

Polityczne władze powiatowe mają podać to do publicznej wiadomości oraz zawiadomić o tem gminy, z poleceniem, by miejsce i czas przeglądu wczas ogłosiły.

Wnioski i życzenia interesowanych względem położenia trasy, przystani itp. wpisać należy w osobne protokoły lub do nich dołączyć.

Następnie zbierze się pod kierownictwem politycznej władzy krajowej i — o ile Ministerstwo handlu nie zarządzi inaczej — w jej siedzibie komisya, którą od wypadku do wypadku Minister handlu będzie powoływał z pomiędzy zastępców politycznej władzy krajowej, dyrekeji budowy dróg wodnych, Ministerstwa wojny i oznaczonych przez nie w poszczególnym przypadku miejscowych władz wojskowych, Ministerstwa rolnictwa, Ministerstwa kolei żelaznych, wydziału krajowego, izb handlowych i przemysłowych, krajowych rad rolniczych, względnie krajowych Towarzystw rolniczych a według okoliczności starostw górniczych i innych władz i stowarzyszeń; komisya ta ma jedynie zadanie badać administracyjne, handlowe i ekonomiczne warunki mające wpływ na wybór trasy projektowanej drogi wodnej, na położenie stacji do wylądowywania i przystani i na urządzenia i zakłady w celu dostarczenia wody potrzebnej do podtrzymywania ruchu tej drogi wodnej — dalej rozpatrzyć proponowane w granicach ustawowych warianty trasy i co do wyboru trasy przedkładać wnioski.

Należy przy tem mieć wzgląd na zaopatrzenie kolei we wodę, dalej ile możliwości na interesa prze-

mysłu wodnego a w szczególności na to, by co do zapotrzebowania wody do picia, jakoteż do prowadzenia gospodarstwa i na wypadki pożaru, gminy, miejscowości i w ogóle miejsca zamieszkałe uszczerbku nie doznały. Również i na zaprowadzone melioracje rolne ile możliwości względnie należy a mianowicie na nawodnienia i odwodnienia, przyczem jednak wedle możności dbać należy o to, by w połączeniu z nową drogą wodną te pożyteczne dla rolnictwa urządzenia na nowo wprowadzać można. Przytem w pierwszym rzędzie uwzględniać należy interesa posiadłości gruntowej włościańskiej.

Materyał obrad komisji stanowią weszłe protokoły przesłuchań, jakoteż wprost komisji przedkładane lub jej przekazane podania, wreszcie wnioski jej członków. Komisya przedsięwzięć według własnego ocenięcia w razie potrzeby dochodzenia na miejscu, oraz przesłuchuje strony interesowane i inne osoby.

Dla lepszego ocenięcia wniosków, przychodzących pod obrady, dostarczy Ministerstwo handlu komisji na czas jej obrad, prócz załączników projektów wymienionych w §ie 3., jeszcze:

1. Topograficznej karty szczegółowej (Detail-karte) (najnowsze zdjęcie) o podziałce 1:25.000, z wrysowaną w niej trasą wraz z wchodzącymi w grę wariantami oraz podaniem tych przestrzeni, które prowadzą przez nadane prawa kopalniane lub kopalnie w ruchu będące, tudzież z wrysowanymi przystaniami i urządzeniami dla dostarczania wody.

2. Szczegółowego profilu podłużnego o podziałce 1:10.000 lub 1:2000 dla długości a 1:1000 lub 1:200 dla wysokości.

3. Zbioru profilów poprzecznych o podziałce 1:200, w celu scharakteryzowania tych przestrzeni budowli drogi wodnej, gdzie stoki gór są bardzo spadziste, gdzie kanał przerywa rzeki i gościńce lub gdzie przychodzą przełożenia rzek i dróg albo gdzie w ogóle prowadzenie kanału na znaczne napotyka trudności.

#### §. 5.

Na podstawie protokołu obrad komisji, który Ministerstwu handlu należy przedłożyć, tudzież na podstawie wniosków przez komisję przedłożonych orzeka Ministerstwo handlu po zasięgnięciu opinii wydziałów krajowych dotyczących krajów i w porozumieniu z interesowanymi Ministerstwami, o ostatecznym kierunku trasy.

Jeżeli jednak wynik dokonanej rewizji trasy okaże się niedostatecznym, może być ponownie zarządzona całkowita lub częściowa rewizja trasy.

Ustalenie trasy następuje zawsze z zastrzeżeniem ewentualnych zmian, których potrzeba okaże się przy politycznym obejściu.



### III. Polityczne obejście i rozprawa względem wywłaszczenia.

#### §. 6.

Ministerstwo handlu udzieli szczególnych projektów kanałów i skanalizować się mających przestrzeni rzecznych politycznej władzy krajowej celem przedsięwzięcia politycznego obejścia.

#### §. 7.

Co najmniej przez 14 dni przed odbyciem politycznego obejścia należy następujące dokumenty, sporządzone oddzielnie według gmin katastralnych, wyłożyć w dotyczącej gminie do publicznego przejrzania:

1. Plan sytuacyjny, względnie plan wykupna gruntów, o podziałce 1:2880 wraz z urządzeniami służącymi do holowania okrętów, przystaniami, basenami na zwroty i budkami strażników, urządzeniami służącymi do dostarczania i doprowadzania wody zasilającej kanał, a nadto oznaczający poszczególne spadły, przełożenia gościńców, dróg i rzek, podpiływy i górne przepływy, przepusty i syfony, urządzenia służące do odwadniania i nawadniania, dalej sztuczne budowle w ogóle z podaniem zwierciadła otworów i wysokości w świetle, przebudowy i adaptacje potrzebne na istniejących przestrzeniach kolejowych oraz wszystkie inne budowle, których uskutecznienie z powodu drogi wodnej jest koniecznym, w końcu oznaczający zamierzone granice wykupna i liczby katastralne tak parceli gruntowych, przez które droga wodna ma przechodzić jak i parceli sąsiednich.

2. Szczegółowy profil podłużny o podziałce 1:2000 dla długości a 1:200 dla wysokości, zawierający szczegółowe podłużne profile wszystkich kolei żelaznych, z którymi droga wodna lub jej przynależności w styczność wchodzi, dalej główniejszych gościńców, dróg i rzek z podaniem najwyższych a gdzie tego zajdzie potrzeba i najniższych wodostanów najbliższych wód sąsiednich oraz wodostanów wód zaskórnych.

3. Zbiór miarodajnych profiliów poprzecznych o podziałce 1:200. ewentualnie z wymienieniem wyników sondowania.

4. Tabelę kolei żelaznych, dalej publicznych gościńców i dróg z wymienieniem ich kategorii, w końcu tabelę biegów wód. Zaznaczyć przytem należy w krótkości projektowane co do tych komunikacji wód przebudowy z podaniem głównych rozmiarów odnośnych sztucznych budowli.

5. Spis wciągniętych do projektu kawałków gruntu tudzież praw a w szczególności praw wodnych. W spisach tych wymienić należy sądy powia-

towe, w których okręgu odnośne gminy leżą oraz wszystkie liczby katastralne i pomiary powierzchni tych parcel, co do których wywłaszczenie ma nastąpić oraz potrzebne ku temu przestrzenie. Prawa na nadanych kopalniach lub koncesyc kopalniane, o ile w grę wchodzi, również należy w spisie wymienić.

6. Spis nazwisk i miejsc zamieszkania wywłaszczonych, względnie ich zastępców z wymienieniem liczb wykazu hipotecznego gruntów, które mają uleść wywłaszczeniu.

Równocześnie należy zapomocą ogłoszenia w gminie przybitego i w sposób na miejscu przyjęty rozpowszechnionego podać do wiadomości publicznej miejsce przeglądu oraz dzień, od którego przeglądać już wolno i termin, w którym każdy z interesowanych może wnieść do politycznej władzy powiatowej ustnie lub pisemnie zarzuty przeciw żądaniu wywłaszczenia.

Terminy, zawarte w tych obwieszczeniach należy, z wymienieniem gmin katastralnych, dotkniętych zamierzoną budową, ogłosić edyktem zamieszczonym raz jeden w dzienniku krajowym przeznaczonym na urzędowe ogłoszenia.

#### §. 8.

Dzień, w którym się dochodzenia w jakiejś gminie prawdopodobnie rozpoczną, wyznaczyć ma kierownik komisji i ogłosić w gminie w sposób na miejscu przyjęty. Od tego ogłoszenia do rozpoczęcia dochodzeń musi upłynąć termin co najmniej dni ośmiu. Dyrekcyę budowy dróg wodnych należy o tem bezpośrednio zawiadomić.

Naczelników gmin interesowanych w budowie drogi wodnej dalej tych, którzy w terminie przepisany podnieśli u politycznej władzy powiatowej zarzuty, wezwać należy osobno do komisji.

#### §. 9.

Komisya, powołana do politycznego obejścia, składa się:

- a) z reprezentanta politycznej władzy krajowej jako kierownika komisji i z zastępcy tej politycznej władzy powiatowej, w której okręgu czynność urzędowa ma nastąpić;
- b) z delegatów Ministerstwa wojny oraz miejscowych władz wojskowych przez to Ministerstwo w poszczególnym przypadku oznaczanych, dalej z delegatów Ministerstwa rolnictwa, kolei żelaznych ewentualnie także władzy górniczej tudzież z innych członków, wyznaczanych od wypadku do wypadku przez Ministerstwo handlu.

Naczelnik kraju ma prawo przydać wysłanym do komisji zastępcom politycznej władzy krajowej

lub powiatowej znawców z dziedziny budownictwa i kultury krajowej jako doradców.

Wydział krajowy zaprosić należy do wzięcia udziału w komisji za pośrednictwem delegatów.

#### §. 10.

Komisya obejścia ma następujące zadanie: wydać najpierw opinię o szczegółowym projekcie ze stanowiska dobra publicznego, w szczególności ze względu na koleje żelazne, publiczne gościńce, drogi i wody, z którymi się styka — przyczem zwrócić należy uwagę na interesy ekonomiczne, o których jest wzmianka w §ie 13., ustępie 2. i 3. ustawy z dnia 11. czerwca 1901, Dz. u. p. Nr. 66 — na położenie i rozmiary sztucznych budowli itd., dalej przeprowadzić dochodzenia w celu ustalenia przedmiotu i rozciągłości wywłaszczenia i ograniczenia praw wodnych, wreszcie wydać opinię co do podniesionych przeciw szczegółowemu projektowi lub przeciw wymaganym wywłaszczeniom zarzutów i co do prośb w tych kierunkach wniesionych.

Dla lepszego ocenienia wniosków przychodzących pod obrady, dostarczy dyrekcya budowy dróg wodnych komisji na czas jej obrad, oprócz załączników projektu, wymienionych w §ie 7. jeszcze:

1. Szczegółowej karty (Detailkarte) topograficznej o podziałce 1:25.000 z definitywną trasą;
2. planu sytuacyjnego o podziałce 1:1000;
3. generalnego profilu podłużnego o podziałce 1:100.000 dla długości a 1:1000 dla wysokości;
4. dla miejsc szczególnie trudnych szczegółowego profilu podłużnego o podziałce 1:2000 dla długości a 1:100 dla wysokości;
5. tabeli określającej kierunki i spady (długość i wysokość położenia w poszczególnych punktach kanału).

Komisya może na podstawie przeprowadzonych dochodzeń stawiać względem zmiany szczegółów trasy wnioski, które jej się usprawiedliwione wydają.

#### §. 11.

Interesowanym wolno nietylko przeciw żądanemu wywłaszczeniu ale i przeciw tym częściom planu budowy, które ich interesów dotyczą, podnosić w obec komisji zarzuty.

Zarzuty przeciw wymaganemu wywłaszczeniu wniesione, po ukończeniu dochodzeń w gminie, pozostają bez skutku.

Kierownik komisji powinien wszelkich dokładać starań, by podniesione zarzuty ile możności w drodze porozumienia załatwić.

Jeżeli żądanie wywłaszczenia cofnięto lub interesowany oświadczy, że się na zamierzone wywłaszczenie go zgadza, natenczas należy okoliczność tę w protokole rozprawy stwierdzić.

Okoliczności miarodajne dla ocenienia wymaganego wywłaszczenia należy w każdym razie wybać a wyniki dochodzeń zapisać w protokole z wymienieniem podstaw, na których się oparto.

Przy dochodzeniach tych zaniechać należy wyjaśniania kwestyi odszkodowania za wywłaszczenie.

#### §. 12.

Dla każdej gminy katastralnej należy spisać osobny protokół obejścia. W protokole tym wymienić należy zawsze tylko te zmiany w przedłożeniach projektu, których się interesowani domagają, gdyż samo przez się się rozumie, że wszędzie tam, gdzie komisya żadnej zmiany nie proponuje lub gdzie interesowani nawet zmiany się nie domagają, uchodzą postanowienia, części projektu, wyszczególnionych w §ie 7., Nr. 1—4. które od chwili obejścia stanowią istotne części składowe protokołu obejścia, za przyjęte a więc miarodajne i wszystkie strony obowiązujące.

Jeżeli komisya proponuje — za wyraźną zgodą delegatów dyrekcji budowy dróg wodnych, Ministerstwa wojny, Ministerstwa rolnictwa, Ministerstwa kolei żelaznych a ewentualnie także władzy górniczej — zmianę w projekcie budowy względnie granic wykupna, w takim razie należy przed zamknięciem protokołu nowe granice według możności do planu sytuacyjnego (§. 7, Nr. 1) wrysować i sprostować także tabele (§. 7, Nr. 4, 5 i 6).

Oryginalne protokoły komisji obejścia wraz z aktami przedkłada polityczna władza krajowa ze swą opinią Ministerstwu handlu.

#### §. 13.

Na podstawie wyników politycznego obejścia i po zasięgnięciu opinii wydziałów krajowych odnośnych krajów, rozstrzyga Ministerstwo handlu, w porozumieniu z innymi interesowanymi Ministerstwami, ostatecznie o projekcie, który ma być wykonany. Co do robót, które na kolejowych przestrzzeniach trzeba będzie przedsiębrać i co do dopuszczalności zajęcia gruntu pod kolejami na rzecz dróg wodnych rozstrzyga Ministerstwo kolei żelaznych w porozumieniu z interesowanymi Ministerstwami.

O decyzji tej zawiadomi się polityczną władzę krajową z dołączeniem oryginalnych protokołów politycznego obejścia, poczem władza ta wyda po myśli §§ów 17. do 20. ustawy z dnia 18. lutego 1878, Dz. u. p. Nr. 30, dekrety wywłaszczenia.

Dekrety te doręczyć należy interesowanym stronom i dyrekcji budowy dróg wodnych.

Oryginalne protokoły wraz z wspomnianymi kilkakrotnie załączkami Nr. 1 do 4 przechowane będą ostatecznie starannie w archiwum politycznej władzy krajowej. Kopie protokołów obejścia wraz z załączkami wydać należy dyrekcji budowy dróg wodnych, Ministerstwu kolei żelaznych i Ministerstwu wojny.

#### §. 14.

Dalsze postępowanie względem wywłaszczenia stosuje się do postanowień §§ów 22. do 41. i 43. do 45. ustawy z dnia 18. lutego 1878, Dz. u. p. Nr. 30.

Droga instancyi jednak przeciw uchwałom (rezolucyom) sądów powiatowych w tem postępowaniu prowadzi w drugiej instancyi do sądów obwodowych względnie krajowych (§. 3. nor. jur.).

Wyższe sądy krajowe we Wiedniu, Pradze, Bernie, Krakowie i Lwowie mają przy układaniu list rzeczoznawców (§. 24. ustawy z dnia 18. lutego 1878, Dz. u. p. Nr. 30) baczyć na to, by umieścić w niej także dostateczną ilość rzeczoznawców ze szczególnymi fachowymi wiadomościami pod względem obliczania odszkodowania za wywłaszczenie praw i budowli wodnych.

Postanowienia §u 77. ordynacji egzekucyjnej o korzystnem lokowaniu pieniędzy w sądzie składanych stosują się także i do sum odszkodowania składanych w sądzie w postępowaniu wywłaszczeniowem.

### IV. Postępowanie przy przebudowach i do- budowach na istniejących drogach wodnych tudzież przy później powstałych narusze- niach praw wodnych.

#### §. 15.

Jeżeli na drodze wodnej, będącej w stadium budowy lub już podczas utrzymywania ruchu na niej, mają być wykonane takie przebudowy lub do-  
budowy, które mają wpływ na koleje żelazne, pu-  
bliczne gościńce i drogi, rzeki, nadane kopalnie  
lub koncesye kopalniane, natenczas przesyła Mini-  
sterstwo handlu odnośny projekt politycznej władzy  
krajowej w celu przedsięwzięcia politycznego obej-  
ścia po myśli §§ów 7—12. Jeżeli z projektem tym  
nie jest połączone wywłaszczenie, wtedy zachodzi  
ta zmiana, że projektu nie wyklada się w gminach,  
lecz tylko w politycznych władzach pierwszej in-  
stancyi przez 8 dni i okoliczność tę się ogłasza po-  
dobnie jak przy rewizyi trasy (§. 4.). Rozprawę  
jednak przeprowadza komisya na miejscu według  
Postanowień §§ów 8—12.

(Polnisch.)

Jeżeli z projektem takim koleje żelazne, pu-  
bliczne gościńce i drogi, rzeki, nadane kopalnie lub  
koncesye kopalniane nie mają styczności, natenczas  
polityczna komisya obejścia odpada a co do wy-  
właszczenia postępować należy podług §u 21. usta-  
wy z dnia 18. lutego 1878, Dz. u. p. Nr. 30.

Jeżeli i wywłaszczenie nie jest potrzebne, to i  
miejscowej komisji odbywać nie potrzeba.

#### §. 16.

Jeżeli dopiero podczas budowy lub po ukoń-  
czeniu drogi wodnej się okaże, że w skutek jej bu-  
dowy lub ruchu na niej naruszono jakieś prawo  
wodne, w takim razie należy przedewszystkiem  
naruszenie to uchylić względnie o odpowiednie  
zadośćuczynienie się postarać. Jeżeli to nie jest  
możliwem oraz jeżeli się nie przeprowadza później-  
szego wywłaszczenia naruszonego prawa wodnego,  
natenczas postarać się należy o porozumienie się  
w drodze ugodowej co do należnego odszkodowa-  
nia. Interesowani mają prawo dochodzić swych  
pretensyi według obowiązujących przepisów usta-  
wowych.

### V. Stosunek dróg wodnych do istniejących publicznych komunikacyi.

#### §. 17.

Jeżeli w skutek budowy dróg wodnych ulegną  
istniejące drogi publiczne, mosty, ścieżki lub inne  
środki komunikacyjne całkowitemu lub częściowemu  
zniszczeniu lub staną się do użytku niezdolne,  
to zniszczoną komunikację przywróci się do dawne-  
go stanu w innem miejscu na koszt funduszu bu-  
dowy dróg wodnych.

Co do robót i budowli w tym celu potrzebnych  
rozstrzyga Ministerstwo handlu w porozumieniu  
z interesowanymi Ministerstwami. O ile dotyczy to  
robót i budowli na kolejach, podlegają one zatwier-  
dzeniu Ministerstwa kolei żelaznych (§. 13, ustęp 1.)

O ile utrzymanie nowych budowli względnie  
urządzeń, uskutecznionych w miejsce zniszczonych  
lub do użytku niezdolnych dróg, mostów itd. w po-  
równaniu ze stanem poprzednim więcej kosztuje,  
ponosić będzie nadwyżkę tych kosztów administra-  
cyja dróg wodnych.

Koszta utrzymania tych szczególnych budowli  
i urządzeń, które celem naprawy zniszczonych ko-  
munikacyi uskuteczniiono a których przedtem wcale  
nie było, ponosi w całości administracyja dróg  
wodnych.

Koerber wlr.  
Call wlr.

Wittek wlr.  
Giovannelli wlr.

# Dziennik ustaw państwa

dla

## królestw i krajów w Radzie państwa reprezentowanych.

wychodzi nakładem c. k. Drukarni nadwornej i rządowej we Wiedniu, w jej Składzie dzielnica I., Singerstraße l. 26, także w roku 1903 w języku niemieckim, czeskim, kroackim, polskim, rumuńskim, ruskim, słoweńskim i włoskim.

Prenumerata na cały rocznik 1903 każdego z tych ośmiu wydań Dziennika ustaw państwa, za którą poszczególne części wydaje się w miejscu lub posyła pocztą bezpłatnie, wynosi 8 K.

Prenumeruje się w Składzie c. k. Drukarni nadwornej i rządowej we Wiedniu, dzielnica I., Singerstraße l. 26, gdzie można kupować także pojedyncze roczniki i pojedyncze części Dziennika ustaw państwa.

Zamawiając jednak Dziennik ustaw państwa, trzeba równocześnie złożyć przypadającą kwotę pieniężną, gdyż Dziennik posyła się tylko tym, którzy prenumeratę z góry zapłacą.

### Pojedyncze roczniki wydania niemieckiego dostać można:

Rocznik	1849 za . . .	4 K 20 h	Rocznik	1867 za . . .	4 K — h	Rocznik	1885 za . . .	3 K 60 h
"	1850 " . . .	10 " 50 "	"	1868 " . . .	4 " — "	"	1886 " . . .	4 " 60 "
"	1851 " . . .	2 " 60 "	"	1869 " . . .	6 " — "	"	1887 " . . .	5 " — "
"	1852 " . . .	5 " 20 "	"	1870 " . . .	2 " 80 "	"	1888 " . . .	8 " 40 "
"	1853 " . . .	6 " 30 "	"	1871 " . . .	4 " — "	"	1889 " . . .	6 " — "
"	1854 " . . .	8 " 40 "	"	1872 " . . .	6 " 40 "	"	1890 " . . .	5 " 40 "
"	1855 " . . .	4 " 70 "	"	1873 " . . .	6 " 60 "	"	1891 " . . .	6 " — "
"	1856 " . . .	4 " 90 "	"	1874 " . . .	4 " 60 "	"	1892 " . . .	10 " — "
"	1857 " . . .	5 " 70 "	"	1875 " . . .	4 " — "	"	1893 " . . .	6 " — "
"	1858 " . . .	4 " 80 "	"	1876 " . . .	3 " — "	"	1894 " . . .	6 " — "
"	1859 " . . .	4 " — "	"	1877 " . . .	2 " — "	"	1895 " . . .	7 " — "
"	1860 " . . .	3 " 40 "	"	1878 " . . .	4 " 60 "	"	1896 " . . .	7 " — "
"	1861 " . . .	3 " — "	"	1879 " . . .	4 " 60 "	"	1897 " . . .	15 " — "
"	1862 " . . .	2 " 80 "	"	1880 " . . .	4 " 40 "	"	1898 " . . .	6 " — "
"	1863 " . . .	2 " 80 "	"	1881 " . . .	4 " 40 "	"	1899 " . . .	10 " — "
"	1864 " . . .	2 " 80 "	"	1882 " . . .	6 " — "	"	1900 " . . .	7 " — "
"	1865 " . . .	4 " — "	"	1883 " . . .	5 " — "	"	1901 " . . .	6 " — "
"	1866 " . . .	4 " 40 "	"	1884 " . . .	5 " — "	"	1902 " . . .	7 " 50 "

Roczniki wydań w innych siedmiu językach od r. 1870 począwszy dostać można po tej samej cenie co wydanie niemieckie.

Nabywającym przynajmniej 10 dowolnych zupełnych roczników Dziennika ustaw państwa na raz przyznaje się opust 20%, nabywającym zaś zupełne zbiory Dziennika ustaw państwa od roku 1849, względnie 1870 — opust 30% od sumy cen odnośnych poszczególnych roczników.

NB. Egzemplarze Dziennika ustaw państwa, które zaginęły lub doszły niezupełne, reklamować należy najpóźniej w przeciągu czterech tygodni wprost w c. k. Drukarni nadwornej i rządowej we Wiedniu, dzielnica III, Rennweg l. 16.

Po upływie tego terminu można pojedyncze części Dziennika ustaw państwa dostać tylko za opłatą ceny handlowej ( $\frac{1}{4}$  arkusza = 2 strony za 2 h).

Ponieważ wszystkie roczniki wydania niemieckiego od roku 1849 i wszystkie roczniki wydań w innych siedmiu językach od roku 1870 są całkowicie uzupełnione, przeto można nabyć w c. k. Drukarni nadwornej i rządowej nie tylko każdy pojedynczy rocznik po cenie wyżej podanej, lecz nawet każdą z osobna część wszystkich tych roczników po cenie handlowej ( $\frac{1}{4}$  arkusza = 2 strony za 2 h); tym sposobem umożliwione zostało uzupełnienie niekompletnych roczników i zestawienie pojedynczych części podług materyi.

# Dziennik ustaw państwa

dla

królestw i krajów w Radzie państwa reprezentowanych.

Część XXXVII. — Wydana i rozesłana dnia 28. kwietnia 1903.

Treść: (M 91 i 92.) 91. Rozporządzenie, dotyczące modyfikacji w poborze podatku gruntowego, spowodowanych wystąpieniem mszycy winnej. — 92. Rozporządzenie, dotyczące aktywowania sądu powiatowego w Strelto (Tijesno) w Dalmacji.

## 91.

**Rozporządzenie Ministerstwa skarbu z dnia 20. kwietnia 1903, zawierające częściową zmianę rozporządzeń Ministerstwa skarbu z dnia 20. grudnia 1885, Dz. u. p. Nr. 4 z r. 1886, i z dnia 6. lipca 1890, Dz. u. p. Nr. 144,**

**a dotyczące modyfikacji w poborze podatku gruntowego, spowodowanych wystąpieniem mszycy winnej.**

### A.

Wykonując przepis §u 8. ustawy z dnia 27. czerwca 1885, Dz. u. p. Nr. 3 z r. 1886, rozporządza się co następuje:

### I.

Doniesienie o wykarczowaniu lub zasadzeniu na nowo winnicy lub części jej z powodu wystąpienia mszycy winnej lub zagrożenia jej mszycą uczynić należy w ciągu sześciu tygodni po dokonaniu tych zmian.

Jeżeli doniesienia takiego nie uczyniono w tym terminie, natenczas postąpić należy w myśl przepisów ewidencyjnych.

### II.

Celem uwzględnienia zmiany kultury przy rozdziale podatku gruntowego należy słosować się do następujących przepisów:

1. Na podstawie odpowiednio instrnowanego doniesienia przedsięwzięje urzędnik ewidencyjny dochodzenie na miejscu, biorąc do pomocy naczelnika gminy lub jego zastępcę (pełnomocnika samoistnego obszaru dworskiego), posiadacza oraz dwóch mężów zaufania, wyznaczonych przez reprezentację gminną (zwierzchność gminną) z odnośnej gminy a znajdujących się na rzeczy. Urzędowa ta czynność nie doznaje żadnej przeszkody z powodu niestawiennictwa posiadacza.

2. Celem dochodzeń jest stwierdzenie rodzaju kultury, której grunt poddano, oraz jej dobroci.

Należy przytem uwzględniać daty, zamieszczone w operatach katastru podatku gruntowego odnośnej gminy, w szczególności w spisie typów gruntowych, oraz w protokole klasyfikacyjnym — a to celem ustalenia klas dobroci.

3. Stwierdzone okoliczności faktyczne winien urzędnik ewidencyjny spisać w arkuszu zgłoszenia — po myśli §u 16. ustawy z dnia 23. maja 1883, Dz. u. p. Nr. 83, i rozporządzenia wykonawczego do tej ustawy z dnia 11. czerwca 1883, Dz. u. p. Nr. 91 — oraz arkusz ten podpisać i wszystkim obecnym do podpisu przedłożyć.

Ewentualną różnicę zdań również należy w arkuszu zgłoszenia uwidocznić.

4. Na podstawie wyniku dochodzeń stawia urzędnik pomiaru wnioski na zaliczenie gruntu do

odpowiedniej klasy dobroci według gatunku nowej kultury i uzasadnia go. poczem przedkłada akta dochodzeń wraz ze wszystkimi załącznikami krajowej władzy skarbowej.

5. Krajowa władza skarbowa bada całe postępowanie co do dokładności i prawidłowego przebiegu dochodzeń i po dokonaniu ewentualnych uzupełnień rozstrzyga w sprawie uwzględnienia zmian kultury i czasowego uwolnienia od podatku gruntowego równocześnie.

Przeciw tej uchwale wnieść można w myśl przepisów ustawy z dnia 19. marca 1876, Dz. u. p. Nr. 28, rekurs do Ministerstwa skarbu.

6. Stosownie do esnowy tej uchwały winna krajowa władza skarbowa zarządzić uwidocznienie przyrostu lub ubytku czystego dochodu w operatach ewidencyjnych a w szczególności w wykazie zmian i w arkuszach posiadania, oraz polecić, by zmiany te przy rozdziale podatku gruntowego uwzględniono.

### B.

W miejsce końcowego ustępu w I. rozdziale rozporządzenia t. M. z dnia 6. lipca 1890, Dz. u. p. Nr. 144, wstępuje przepis następujący:

„Przekroczenie powyższego terminu pociąga za sobą w myśl przepisów o ewidencji katastru podatku gruntowego ten skutek niekorzystny, że uwolnienie od podatku nastąpić może dopiero w roku następującym po skutecznieniu doniesienia.“

Böhm wlr.

92.

## Rozporządzenie Ministerstwa sprawiedliwości z dnia 22. kwietnia 1903,

dotyczące aktywowania sądu powiatowego w Stretto (Tijesno) w Dalmacyi.

Sąd powiatowy w Stretto (Tijesno) w Dalmacyi, ustanowiony rozporządzeniem Ministerstwa sprawiedliwości z dnia 10. października 1902, Dz. u. p. Nr. 199, rozpocząć ma czynności z dniem 1. lipca 1903.

Koerber wlr.

# Dziennik ustaw państwa

dla

królestw i krajów w Radzie państwa reprezentowanych.

Część XXXVIII. — Wydana i rozesłana dnia 1. maja 1903.

Treść: **Nr 93.** Ustawa o przedłużeniu czasowego uwolnienia od podatku czynszowego dla domów, które na obszarze gminy miasta Bielska ze względów publicznych sanitarnych lub komunikacyjnych będą przebudowane.

**93.**

## Ustawa z dnia 21. kwietnia 1903

o przedłużeniu czasowego uwolnienia od podatku czynszowego dla domów, które na obszarze gminy miasta Bielska ze względów publicznych sanitarnych lub komunikacyjnych będą przebudowane.

Za zgodą obu Izb Rady Państwa postanawiam co następuje:

§. 1.

Dla tych domów, które na obszarze gminy miasta Bielska ze względów publicznych sanitarnych lub komunikacyjnych w miejsce budynków, wymienionych w dołączonym spisie, który stanowi istotną część tej ustawy, po zburzeniu onych aż do powierzchni ziemi zostaną nowo wybudowane w obrębie regulacyjnej linii ulic (linii budowy), które już ustanowiono lub dopiero się ustanowi i to na przestrzeni poprzedniej budowli — chociażby ją linia budowy lub przebudowa zmieniła (scieśniła lub rozszerzyła) — przedłuża się okres uwolnienia od podatku czynszowego, przysługującego na zasadzie ustawy z dnia 25. marca 1880, Dz. u. p. Nr. 39, na lat ośmnaście.

§. 2.

Przedłużenie uwolnienia od podatku czynszowego, ustanowione w §ie 1., służy tylko takim prze-

budowom, które w przeciągu lat dziesięciu, licząc od wejścia tej ustawy w wykonanie, będą rozpoczęte i całkiem ukończone, względnie do użytku gotowe i którym na zasadzie ustawy krajowej przyznane będzie na równie długi okres uwolnienie od krajowych i gminnych dodatków do podatku czynszowego.

§. 3.

Zresztą i do budowli, w tej ustawie oznaczonych, stosują się postanowienia ustawy z dnia 25. marca 1880, Dz. u. p. Nr. 39.

§. 4.

Ustawa ta nabywa mocy obowiązującej z dniem ogłoszenia.

§. 5.

Wykonanie tej ustawy poruczam Memu Ministrowi skarbu.

We Wiedniu, dnia 21. kwietnia 1903.

Franciszek Józef wkr.

Koerber wkr.

Böhm wkr.

## W y k a z

tych domów, które na obszarze gminnym miasta Bielska w celach publicznych  
uzdrowotnienia lub komunikacyi wymagają przebudowy.

Liczba bie- żąca	Liczba kon- skrypcyjna	Dzielnica	Ulica lub plac	Liczba orientacyjna		U w a g a
				głównego frontu	bocznego frontu	
1	8	Miasto	Alsnergasse	1	Stadtberg 2	
2	9	Miasto	Alsnergasse	3	—	
3	11	Miasto	Alsnergasse	4	Fleischmarkt 10	
4	10	Miasto	Alsnergasse	5	—	Przedłużone uwolnienie od podatku rozciągac się ma tylko na tę budowlę, względnie na tę jej część, która stanie na przestrzeni części realności l. k. 10, Miasto, oznaczonej liczbą orientacyjną 5, Alsnergasse.
5	12	Miasto	Alsnergasse	6	—	
6	186	Ober-Vorstadt	Alumneumgasse	15	—	
7	137	Ober-Vorstadt	Alumneumgasse	17	Parkstraße 8	
8	16	Ober-Vorstadt	St. Annagasse	4	—	
9	75	Nieder-Vorstadt	Bahnstraße	1/3	—	
10	193	Nieder-Vorstadt	Bahnstraße	5	—	
11	76	Nieder-Vorstadt	Bahnstraße	7	—	
12	77	Nieder-Vorstadt	Bahnstraße	9	—	
13	82	Nieder-Vorstadt	Bahnstraße	22	—	Przedłużone uwolnienie od podatku rozciągac się ma tylko na tę budowlę, względnie na tę jej część, która stanie na przestrzeni części realności l. k. 82, Nieder-Vorstadt, oznaczonej liczbą o- rientacyjną 22, Bahnstraße.
14	60	Miasto	Bauergasse	1/3	Ring 16, Schwiebhogengasse 2, Kohlengasse 19	
15	15	Przedmieście żywieckie	Berggasse	2	Teichgasse 4	



Liczba bie- żąca	Liczba kon- skrypcyjna	Dzielnica	Ulica lub plac	Liczba orientacyjna		U w a g a
				głównego frontu	bocznego frontu	
16	85	Przedmieście zywieckie	Bleichstraße	3	Mänhardt- gasse 1	
17	83	Przedmieście zywieckie	Bleichstraße	7	—	
18	82	Przedmieście zywieckie	Bleichstraße	9	—	
19	139	Przedmieście zywieckie	Bleichstraße	10	—	
20	9	Przedmieście zywieckie	Bleichstraße	12	—	Tej części nowej budowli, która ewentualnie stanie na przestrzeni sąsia- dującej od południa z ogrodem domo- wym nie przysługują prawo do przedlu- żonego uwolnienia od podatku.
21	10	Przedmieście zywieckie	Bleichstraße	14	—	
22	77	Przedmieście zywieckie	Bleichstraße	17	—	
23	11	Przedmieście zywieckie	Bleichstraße	18	Purzelberg 15	
24	76	Przedmieście zywieckie	Bleichstraße	19	—	
25	32	Przedmieście zywieckie	Bleichstraße	32	—	
26	33	Przedmieście zywieckie	Bleichstraße	34	—	
27	34	Przedmieście zywieckie	Bleichstraße	36	—	
28	173	Przedmieście zywieckie	Bleichstraße	38	—	
29	59	Przedmieście zywieckie	Bleichstraße	39	Bleichplatz 1	
30	35	Przedmieście zywieckie	Bleichstraße	40	—	
31	36	Przedmieście zywieckie	Bleichstraße	44	—	
32	31	Przedmieście zywieckie	Bleichstraße	46	—	
33	37	Przedmieście zywieckie	Bleichstraße	48	—	
34	42/43	Przedmieście zywieckie	Bleichstraße	56	—	
35	115	Nieder-Vorstadt	Börsenplatz	2	—	
36	134	Nieder-Vorstadt	Börsenplatz	4	—	
37	137	Nieder-Vorstadt	Börsenplatz	6	—	
38	138	Nieder-Vorstadt	Börsenplatz	7	—	

Liczba bieżąca	Liczba konkursyjna	Dzielnica	Ulica lub plac	Liczba orientacyjna		U w a g a
				głównego frontu	bocznego frontu	
39	139	Nieder-Vorstadt	Börsenplatz	8	—	
40	194	Ober-Vorstadt	Bräuhausgasse	2	Sunnegkgasse 5	
41	193	Ober-Vorstadt	Bräuhausgasse	4	Sunnegkgasse 2	
42	173	Nieder-Vorstadt	Dammstraße	4	Schwarzer Graben 2	Wraz z oficynami, każdy budynek z osobna. (Budowli tej, składającej się z frontowego i z tylnego budynku, przyznaje się przez wilej przedłużonego uwolnienia od podatku także i wtedy, jeżeli tylko frontowy lub tylko oficynowy budynek ulegnie przebudowaniu.)
43	55	Ober-Vorstadt	Dreifaltigkeitsgasse	3	—	
44	42	Nieder-Vorstadt	Elisabethstraße	1	Giselastraße 2 Töpferplatz 7	
45	64	Nieder-Vorstadt	Elisabethstraße	2	Töpferplatz 8	
46	43	Nieder-Vorstadt	Elisabethstraße	3	—	Przedłużone uwolnienie od podatku rozciągać się ma tylko na tę budowlę, względnie na tę jej część, która stanie na przestrzeni części realności l. k. 43, Nieder-Vorstadt, oznaczonej liczbą orientacyjną 3, Elisabethstraße.
47	63	Nieder-Vorstadt	Elisabethstraße	4	—	
48	45	Nieder-Vorstadt	Elisabethstraße	5	—	
49	62	Nieder-Vorstadt	Elisabethstraße	6	—	
50	46	Nieder-Vorstadt	Elisabethstraße	7	Schmalgasse 1	
51	61	Nieder-Vorstadt	Elisabethstraße	8	—	
52	51	Nieder-Vorstadt	Elisabethstraße	9	—	
53	127	Nieder-Vorstadt	Engegasse	1	Steggasse 6	
54	128	Nieder-Vorstadt	Engegasse	3	Karlsplatz 1	
55	29a	Miasto	Fleischmarkt	3	—	
56	28	Miasto	Fleischmarkt	5	—	
57	22	Miasto	Fleischmarkt	8	Staffelgasse 1	Wraz z parterowym budynkiem gospodnim łącznie. (Budowli, składającej się z jednopiętrowego domu mieszkalnego i parterowego budynku gospodniego, przyznaje się kwalifikowane uwolnienie od podatku tylko na wypadek zupełnego przebudowania, mianowicie tak piętrowego domu mieszkalnego jak i parterowego budynku gospodniego.)

Liczba bieżąca	Liczba kon-skrypcyjna	Dzielnica	Ulica lub plac	Liczba orientacyjna		U w a g a
				głównego frontu	bocznego frontu	
58	23	Miasto	Fleischmarkt	11	Kirchgasse 4	
59	27	Nieder-Vorstadt	Giselastraße	1	Nippergasse 2	Przedłużone uwolnienie od podatku przyznaje się także i w tym przypadku, gdyby przebudowę podjęto lub ukończono jeszcze przed wejściem w życie tej ustawy.
60	44	Nieder-Vorstadt	Giselastraße	6	—	
61	47	Nieder-Vorstadt	Giselastraße	8	Schmalegasse 3	
62	104	Przedmieście żywieckie	Graben	3	—	
63	103	Przedmieście żywieckie	Graben	5	—	Przed użycie uwolnienie od podatku rozciąga się ma tylko na tę budowlę, względnie na tę jej część, która stanowi przedmiot części realności l. k. 103, Przedmieście żywieckie, oznaczonej liczbą orientacyjną 5, Graben.
64	85	Nieder-Vorstadt	Hauptstraße	1	Bahnstraße 6	
65	112	Nieder-Vorstadt	Hauptstraße	4	—	
66	111	Nieder-Vorstadt	Hauptstraße	6	Zunftausgasse 2	
67	105	Nieder-Vorstadt	Hauptstraße	7	—	Przedłużone uwolnienie od podatku rozciąga się ma tylko na tę budowlę, względnie na tę jej część, która stanowi przedmiot frontowego budynku realności l. k. 105, Nieder-Vorstadt.
68	108	Nieder-Vorstadt	Hauptstraße	8	Zunftausgasse 1	
69	106	Nieder-Vorstadt	Hauptstraße	9	—	
70	107	Nieder-Vorstadt	Hauptstraße	11	—	Przedłużone uwolnienie od podatku rozciąga się ma tylko na tę budowlę, względnie na tę jej część, która stanowi przedmiot frontowego budynku realności l. k. 107, Nieder-Vorstadt.
71	32	Miasto	Hoffmannngasse	1	Kaiserstraße 8, Dreifaltigkeitsgasse 2	Jeżeli odpadnie projektowane pozostawienie wolnego placu.
72	37	Miasto	Hoffmannngasse	2	Kaiserstraße 6	
73	33/34	Miasto	Hoffmannngasse	3	Dreifaltigkeitsgasse 4/6	Jeżeli odpadnie projektowane pozostawienie wolnego placu.

Liczba bie- żąca	Liczba kon- skrypcyjna	Dzielnica	Ulica lub plac	Liczba orientacyjna		U w a g a
				głównego frontu	bocznego frontu	
74	36	Miasto	Hoffmanngasse	4	—	
75	35	Miasto	Hoffmanngasse	6	Zollamts- gasse 3	
76	57	Ober-Vorstadt	Josefstraße	1	Dreifaltig- keitsgasse 7	
77	143	Ober-Vorstadt	Josefstraße	2	Schulgraben 10	
78	58	Ober-Vorstadt	Josefstraße	3	—	
79	142	Ober-Vorstadt	Josefstraße	4	—	
80	59	Ober-Vorstadt	Josefstraße	5	Lischkagasse 6	
81	61	Ober-Vorstadt	Josefstraße	7	Lischkagasse 9	
82	140	Ober-Vorstadt	Josefstraße	8	—	
83	62	Ober-Vorstadt	Josefstraße	9	—	
84	63	Ober-Vorstadt	Josefstraße	11	—	Wraz z oficynami, każdy budynek z osobna (por. liczbę bieżącą 42).
85	126	Ober-Vorstadt	Josefstraße	12	Parkstraße 1	
86	64	Ober-Vorstadt	Josefstraße	13	—	
87	125	Ober-Vorstadt	Josefstraße	14	—	Tej części nowej budowli, która stane nie ewentualnie na przestrzeni przyna- leżnego ogrodu nie przysługuje przy- wilej przedłużonego uwolnienia od po- datku.
88	124	Ober-Vorstadt	Josefstraße	16	—	
89	66	Ober-Vorstadt	Josefstraße	17	—	Wraz z oficynami, łącznie. (Budowli tej składającej się z frontowego i z tyl- nego budynku przysługuje kwalifiko- wane uwolnienie od podatku tylko na przypadek zupełnej przebudowy tak frontowego jak i tylnego budynku.
90	67	Ober-Vorstadt	Josefstraße	19	—	Wraz z oficynami, łącznie (por. liczbę bieżącą 89).
91	122	Ober-Vorstadt	Josefstraße	20	Schneider- gasse 2	
92	68	Ober-Vorstadt	Josefstraße	21	—	
93	69	Ober-Vorstadt	Josefstraße	23	—	

Liczba bie- żąca	Liczba kon- skrypcyjna	Dzielnica	Ulica lub plac	Liczba orientacyjna		U w a g a
				głównego frontu	bocznego frontu	
94	71	Ober-Vorstadt	Josefstraße	27	—	
95	110/111	Ober-Vorstadt	Josefstraße	32	—	
96	74	Ober-Vorstadt	Josefstraße	33	—	Przedłużone uwolnienie od podatku rozciągać się ma tylko na tę budowlę, względnie na tę jej część, która stanie na przestrzeni frontowego budynku realności l. k. 74, Ober-Vorstadt.
97	109	Ober-Vorstadt	Josefstraße	34	—	
98	76	Ober-Vorstadt	Josefstraße	37	—	
99	107	Ober-Vorstadt	Josefstraße	38	—	
100	77	Ober-Vorstadt	Josefstraße	39	—	
101	78	Ober-Vorstadt	Josefstraße	41	—	
102	79	Ober-Vorstadt	Josefstraße	43	—	
103	105	Ober-Vorstadt	Josefstraße	44	—	
104	81	Ober-Vorstadt	Josefstraße	47	Scholzgasse 10	
105	91	Ober-Vorstadt	Josefstraße	63	—	
106	24	Miasto	Kaiserstraße	1	Kirchengasse 2	
107	38	Miasto	Kaiserstraße	2/4	Ring 1	
108	25	Miasto	Kaiserstraße	3	—	
109	26	Miasto	Kaiserstraße	5	—	
110	27	Miasto	Kaiserstraße	7	—	
111	28	Miasto	Kaiserstraße	9	—	
112	29	Miasto	Kaiserstraße	11	—	
113	52	Ober-Vorstadt	Kaiserstraße	12	Lischkagasse 1	Wraz z pobocznym budynkiem, łącznie (podobnie jak liczba bieżąca 89).
114	30	Miasto	Kaiserstraße	13	—	
115	49	Ober-Vorstadt	Kaiserstraße	18	—	Przedłużone uwolnienie od podatku rozciągać się ma tylko na tę budowlę, względnie na tę jej część, która stanie na przestrzeni części realności l. k. 49, Ober-Vorstadt, oznaczonej liczbą orientacyjną 18, Kaiserstraße.

Liczba bieżąca	Liczba konkursyjna	Dzielnica	Ulica lub plac	Liczba orientacyjna		U w a g a
				głównego frontu	bocznego frontu	
116	2	Ober-Vorstadt	Kaiserstraße	19	Zennerberg 2	
117	3	Ober-Vorstadt	Kaiserstraße	21	—	
118	4	Ober-Vorstadt	Kaiserstraße	23	—	Przedłużone uwolnienie od podatku rozciągające się ma tylko na tę budowlę, względnie na tę jej część, która stanie na przestrzeni części realności, liczba orientacyjna 23, Kaiserstraße, oznaczonej l. k. 4, Ober-Vorstadt.
119	6	Ober-Vorstadt	Kaiserstraße	27	—	
120	7	Ober-Vorstadt	Kaiserstraße	29	—	
121	48	Ober-Vorstadt	Kaiserstraße	30	—	
122	8	Ober-Vorstadt	Kaiserstraße	31	—	
123	9	Ober-Vorstadt	Kaiserstraße	33	—	
124	10	Ober-Vorstadt	Kaiserstraße	35	Lebensbrunnengasse 1	
125	13	Ober-Vorstadt	Kaiserstraße	37	Lebensbrunnengasse 1	
126	14	Ober-Vorstadt	Kaiserstraße	39	—	
127	15	Ober-Vorstadt	Kaiserstraße	41	St. Annagasse 1	
128	17	Ober-Vorstadt	Kaiserstraße	43	St. Annagasse 2	
129	44	Ober-Vorstadt	Kaiserstraße	44	Scholzgasse 1	
130	18	Ober-Vorstadt	Kaiserstraße	45	—	
131	66	Nieder-Vorstadt	Kaiser Franz Josephstraße	2	Töpferplatz 10	
132	65	Nieder-Vorstadt	Kaiser Franz Josephstraße	4	—	Przedłużone uwolnienie od podatku rozciągające się ma tylko na tę budowlę względnie na tę jej część, która stanie na przestrzeni południowego jednopiętrowego domu mieszkalnego wraz z komorą bez zmiany obecnej szerokości obydwu budynków.
133	149	Ober-Vorstadt	Kirchplatz	3	—	
134	11	Nieder-Vorstadt	Kirchplatz	4	—	
135	1a	Nieder-Vorstadt	Kirchplatz	5	—	

Liczba bie- żąca	Liczba kon- skrypcyjna	Dzielnica	Ulica lub plac	Liczba orientacyjna		U w a g a
				głównego frontu	bocznego frontu	
136	82	Miasto	Kohlengasse	1	Stadlberg 9	
137	34	Nieder-Vorstadt	Kohlengasse	2	Stadtberg 11	
138	33	Nieder-Vorstadt	Kohlengasse	4	—	
139	31	Nieder-Vorstadt	Kohlengasse	8	—	
140	66 a	Miasto	Kohlengasse	9	—	
141	30	Nieder-Vorstadt	Kohlengasse	10	Nippergasse 7	Wraz z oficynami, łącznie (por. liczbę bieżącą 89).
142	7	Nieder-Vorstadt	Kohlengasse	16	Nippergasse 13	Wraz z oficynami, łącznie (por. liczbę bieżącą 89).
143	21 a	Ober-Vorstadt	Kudlichgasse	3	—	
144	62	Miasto	Laubengasse	1	Kohlengasse 17 Bauergasse 2/4	Wraz z oficynami, każdy budynek z osobna (por. liczbę bieżącą 42).
145	63	Miasto	Laubengasse	3	Kohlengasse 15	Wraz z oficynami, każdy budynek z osobna (por. liczbę bieżącą 42).
146	64	Miasto	Laubengasse	5	Kohlengasse 13	
147	65	Miasto	Laubengasse	7	Kohlengasse 11	Wraz z oficynami, każdy budynek z osobna (por. liczbę bieżącą 42).
148	66	Miasto	Laubengasse	9	—	
149	67	Miasto	Laubengasse	11	Kohlengasse 7	Wraz z oficynami, każdy budynek z osobna (por. liczbę bieżącą 42).
150	60	Ober-Vorstadt	Lischkagasse	7	—	Tej części nowej budowli, która ewentualnie stanie na przestrzeni parceli ogrodowej Nr. 192. Ober-Vorstadt, nie przysługuje przywilej przedłużonego uwolnienia od podatku.
151	131	Przedmieście żywieckie	Maisengrundgasse	1	Purzelberg 20	
152	133	Przedmieście żywieckie	Maisengrundgasse	3	—	
153	28	Przedmieście żywieckie	Mühlgasse	7	—	
154	37	Nieder-Vorstadt	Nippergasse	3	Töpferplatz 6	
155	26	Nieder-Vorstadt	Nippergasse	4	—	
156	28	Nieder-Vorstadt	Nippergasse	5	—	
157	24	Nieder-Vorstadt	Nippergasse	8	—	

Liczba bie- żąca	Liczba kon- skrypcyjna	Dzielnica	Ulica lub plac	Liczba orientacyjna		U w a g a
				głównego frontu	bocznego frontu	
158	3	Nieder-Vorstadt	Nippergasse	12	—	
159	139	Ober-Vorstadt	Parkstraße	2	—	
160	138	Ober-Vorstadt	Parkstraße	4	—	
161	127	Ober-Vorstadt	Parkstraße	7	Alumneum- gasse 19	
162	134	Ober-Vorstadt	Parkstraße	10	Alumneum- gasse 18	
163	133	Ober-Vorstadt	Parkstraße	12	—	Przedłużone uwolnienie od podatku rozciągać się ma tylko na tę budowlę, względnie na tę jej część, która stanie na przestrzeni północnej części jednopiętrowego domu mieszkalnego.
164	252	Przedmieście żywieckie	Pastornak	4	—	
165	89a	Przedmieście żywieckie	Pastornak	8	—	
166	89	Przedmieście żywieckie	Pastornak	10	Mänhardt- gasse 7	
167	39	Miasto	Ringplatz	2	—	
168	40	Miasto	Ringplatz	3	—	
169	52	Miasto	Ringplatz	8	Schnecken- berg 2	Na przypadek, jeżeli rozszerzenie góry Schneckenberg odpadnie.
170	53	Miasto	Ringplatz	9	—	
171	54	Miasto	Ringplatz	10	—	
172	55	Miasto	Ringplatz	11	Schwieb- bogengasse 9	Wraz z oficynami, każdy budynek z osobna (por. liczbę bieżącą 42).
173	56	Miasto	Ringplatz	12	Schwieb- bogengasse 7	Wraz z oficynami, każdy budynek z osobna (por. liczbę bieżącą 42).
174	57	Miasto	Ringplatz	13	Schwieb- bogengasse 5	Wraz z oficynami, każdy budynek z osobna (por. liczbę bieżącą 42).
175	58	Miasto	Ringplatz	14	Schwieb- bogengasse 3	Wraz z oficynami, każdy budynek z osobna (por. liczbę bieżącą 42).
176	59	Miasto	Ringplatz	15	Schwieb- bogengasse 1	Przedłużone uwolnienia od podatku rozciągać się ma tylko na tę budowlę, względnie na tę jej część, która stanie na przestrzeni oficyn, oznaczonych liczbą orientacyjną 1, Schwiebbogengasse.



Liczba bie- żąca	Liczba kon- skrypcyjna	Dzielnica	Ulica lub plac	Liczba orientacyjna		U w a g a
				głównego frontu	bocznego frontu	
177	72	Miasto	Ringplatz	17	Rosengasse 13 Laubengasse 2	Wraz z oficynami, każdy budynek z osobna (por. liczbę bieżącą 42).
178	74	Miasto	Ringplatz	19	Rosengasse 9	Wraz z oficynami, każdy budynek z osobna (por. liczbę bieżącą 42).
179	75	Miasto	Ringplatz	20	Rosengasse 7	Wraz z oficynami, każdy budynek z osobna (por. liczbę bieżącą 42).
180	76	Miasto	Ringplatz	21	Rosengasse 5	Wraz z oficynami, każdy budynek z osobna (por. liczbę bieżącą 42).
181	77	Miasto	Ringplatz	22	Rosengasse 3	Wraz z oficynami, każdy budynek z osobna (por. liczbę bieżącą 42).
182	78/78a	Miasto	Ringplatz	23	Rosengasse 1 Stadtberg 1	Wraz z oficynami, każdy budynek z osobna (por. liczbę bieżącą 42).
183	13	Miasto	Ringplatz	24	Alsbergasse 2 Fleischmarkt 27	Przedłużone uwolnienie od podatku rozciągające się ma tylko na tę budowlę, względnie na tę jej część, która stanie na przestrzeni oficyn oznaczonych liczbą orientacyjną 27, Fleischmarkt.
184	14	Miasto	Ringplatz	25	Fleischmarkt 25	Wraz z oficynami, każdy budynek z osobna (por. liczbę bieżącą 42).
185	15	Miasto	Ringplatz	26	Fleischmarkt 23	Wraz z oficynami, każdy budynek z osobna (por. liczbę bieżącą 42).
186	16	Miasto	Ringplatz	27	Fleischmarkt 21	Wraz z oficynami, każdy budynek z osobna (por. liczbę bieżącą 42).
187	17	Miasto	Ringplatz	28	Fleischmarkt 19	Wraz z oficynami, każdy budynek z osobna (por. liczbę bieżącą 42).
188	18	Miasto	Ringplatz	29	Fleischmarkt 19	Wraz z oficynami, każdy budynek z osobna (por. liczbę bieżącą 42). Oficyny liczb orientacyjnych 28 i 29, Rynek, mają tylko jedną liczbę orientacyjną (Fleischmarkt 197).
189	19	Miasto	Ringplatz	30	Fleischmarkt 17	Wraz z oficynami, każdy budynek z osobna (por. liczbę bieżącą 42).
190	20	Miasto	Ringplatz	31	Fleischmarkt 15	Wraz z oficynami, każdy budynek z osobna (por. liczbę bieżącą 42).
191	29	Nieder-Vorstadt	Schießhausstraße	2	Nippergasse 9 Kohlengasse 12	
192	10	Nieder-Vorstadt	Schießhausstraße	5	—	
193	13	Nieder-Vorstadt	Schießhausstraße	9	—	
194	196	Ober-Vorstadt	Schießhausstraße	13	Alunneum- gasse 2	
195	19	Nieder-Vorstadt	Schießhausstraße	14/16	—	Tej części nowoj budowli, która ewentualnie stanie na przestrzeni parceli ogrodowej Nr. 83/1, Nieder-Vorstadt, nie przysługującej przywileju przedłużonego uwolnienia od podatku. (Domy, liczba orientacyjna 14 i 16, połączone są pod jedną liczbą konskrypcyjną [19].)

Liczba bieżąca	Liczba konkursyjna	Dzielnica	Ulica lub plac	Liczba orientacyjna		U w a g a
				głównego frontu	bocznego frontu	
196	145	Nieder-Vorstadt	Schloßgraben	3	—	
197	80	Miasto	Schloßgraben	4	—	
198	110	Przedmieście żywieckie	Schloßgraben	9	—	
199	109	Przedmieście żywieckie	Schloßgraben	11	—	
200	108	Przedmieście żywieckie	Schloßgraben	13	—	
201	107	Przedmieście żywieckie	Schloßgraben	15	—	
202	84	Ober-Vorstadt	Scholzgasse	11	—	Tej części nowej budowli, która ewentualnie stanie na przestrzeni sąsiadującego od południa ogrodu nie przysługuje przywilej przedłużonego uwolnienia od podatku.
203	61	Miasto	Schwiebbogengasse	4	Kohlengasse 21	Ta część nowej budowli, która ewentualnie stanie na przestrzeni przyległego ogrodu, wyląc. ona jest od przedłużonego uwolnienia od podatku.
204	79	Miasto	Schwiebbogengasse	8	Kohlengasse 25 Schneckenberg 4	
205	86	Miasto	Schwiebbogengasse	11	—	
206	50a	Miasto	Schulgraben	3	—	
207	49a	Miasto	Schulgraben	5	—	
208	48a	Miasto	Schulgraben	7	—	
209	7	Miasto	Stadtberg	4	—	
210	69	Miasto	Stadtberg	5	Laubengasse 15	
211	6	Miasto	Stadtberg	6	—	
212	70	Miasto	Stadtberg	7	Kohlengasse 3	
213	5	Miasto	Stadtberg	8	—	
214	4	Miasto	Stadtberg	10	—	
215	3	Miasto	Stadtberg	12	—	
216	2	Miasto	Stadtberg	14	—	
217	70	Nieder-Vorstadt	Stadtberg	15	Töpferplatz 3	Jeżeli odpadnie projektowane pozostawienie wolnego placu.

Liczba bie- żąca	Liczba kon- skrypcyjna	Dzielnica	Ulica lub plac	Liczba orientacyjna		U w a g a
				głównego frontu	bocznego frontu	
218	71	Nieder-Vorstadt	Stadtberg	17	Töpferplatz 1	Jeżeli odpadnie projektowane pozostawienie wolnego placu.
219	144	Nieder-Vorstadt	Stadtberg	18	Schloßgraben 1	Przedłużone uwolnienie od podatku rozciągać się ma tylko na tę budowlę, względnie na tę jej część, która stanie na przestrzeni jednopiętrowych oficyn.
220	141	Nieder-Vorstadt	Stadtberg	20	—	
221	140	Nieder-Vorstadt	Stadtberg	22	—	
222	116	Przedmieście żywieckie	Staffelgasse	8	—	Przedłużone uwolnienie od podatku rozciągać się ma tylko na tę budowlę, względnie na tę jej część, która stanie na przestrzeni jednopiętrowych oficyn, należących do liczby orientacyjnej 10, Schloßgraben.
223	118	Nieder-Vorstadt	Steggasse	1	—	
224	133	Nieder-Vorstadt	Steggasse	2	—	
225	119	Nieder-Vorstadt	Steggasse	3	—	
226	132	Nieder-Vorstadt	Steggasse	4	Enggasse 2	
227	122	Nieder-Vorstadt	Steggasse	7	—	
228	126	Nieder-Vorstadt	Steggasse	8	—	
229	124/125	Nieder-Vorstadt	Steggasse	10/12	—	Domy te jedną stanowią budowlę. Dla tej budowli, składającej się z dwóch budynków, przysługuje się kwalifikowane uwolnienie od podatku tylko na przypadek zupełnej przebudowy, mianowicie tak domu pod liczbą orientacyjną 10, jak i domu pod liczbą orientacyjną 12, Steggasse.
230	123	Nieder-Vorstadt	Steggasse	14	—	
231	69	Nieder-Vorstadt	Töpferplatz	2	—	Jeżeli odpadnie projektowane pozostawienie wolnego placu.
232	35	Nieder-Vorstadt	Töpferplatz	4	Stadtberg 13	
233	3	Przedmieście żywieckie	Zennerberg	5	Am Berg! 2, Fleischmarkt 6	
234	6	Przedmieście żywieckie	Zennerberg	14	—	

Liczba bieżąca	Liczba konkursyjna	Dzielnica	Ulica lub plac	Liczba orientacyjna		U w a g a
				głównego frontu	bocznego frontu	
235	44	Miasto	Zollamtsgasse	1	Ring 7	
236	50	Miasto	Zollamtsgasse	4	—	
237	49	Miasto	Zollamtsgasse	6	—	
238	48	Miasto	Zollamtsgasse	8	—	
239	47	Miasto	Zollamtsgasse	10	Schulgraben 9	Wraz z oficynami, łącznie (por. liczbę bieżącą 89).
240	46	Miasto	Zollamtsgasse	12	Schulgraben 11	Wraz z oficynami, łącznie (por. liczbę bieżącą 89).
241	109	Nieder-Vorstadt	Zunft hausgasse	3	—	

Rok 1903.

# Dziennik ustaw państwa

dla

królestw i krajów w Radzie państwa reprezentowanych.

Część XXXIX. — Wydana i rozesłana dnia 1. maja 1903.

Treść: № 94. Ustawa o przedłużeniu czasowego uwolnienia od podatku czynszowego dla domów, które na obszarze gminy miasta Morawskiej Ostrawy w celach publicznych asanacyi lub komunikacyi będą przebudowane.

## 94.

### Ustawa z dnia 21. kwietnia 1903,

o przedłużeniu czasowego uwolnienia od podatku czynszowego dla domów, które na obszarze gminy miasta Morawskiej Ostrawy w celach publicznych asanacyi lub komunikacyi będą przebudowane.

Za zgodą obu Izb Rady państwa postanawiam co następuje:

#### §. 1.

Dla tych domów, które na obszarze gminy miasta Morawskiej Ostrawy w celach publicznych asanacyi lub komunikacyi, w miejsce budynków, wymienionych w załączonym spisie, który stanowi istotną część tej ustawy, po zburzeniu onych aż do powierzchni ziemi, zostaną nowo wybudowane w obrębie regulacyjnej linii ulic (linii budowy), które już ustanowiono lub dopiero się ustanowi i to na przestrzeni poprzedniej budowli — chociażby ją linia budowy lub przebudowa zmieniła (ścięsniała lub rozszerzyła) — przedłuża się okres uwolnienia od podatku czynszowego, przysługującego na zasadzie ustawy z dnia 25. marca 1880, Dz. u. p. Nr. 39, na lat ośmnaście.

#### §. 2.

Przedłużenie uwolnienia od podatku czynszowego, ustanowione w §ie 1., służy tylko takim prze-

budowom, które w przeciągu lat dziesięciu, licząc od wejścia tej ustawy w wykonanie, będą rozpoczęte i całkiem ukończone, względnie do użytku gotowe i którym na zasadzie ustawy krajowej przyznane będzie na równie długi okres uwolnienie od krajowych i gminnych dodatków do podatku czynszowego.

#### §. 3.

Zresztą i do budowli, w tej ustawie oznaczonych, stosują się postanowienia ustawy z dnia 25. marca 1880, Dz. u. p. Nr. 39.

#### §. 4.

Ustawa ta nabywa mocy obowiązującej z dniem ogłoszenia.

#### §. 5.

Wykonanie tej ustawy poruczam Memu Ministrowi skarbu.

We Wiedniu, dnia 21. kwietnia 1903.

**Franciszek Józef wkr.**

**Koerber wkr.**

**Böhm wkr.**

## W y k a z

tych domów, które na obszarze gminy miasta Morawskiej Ostrawy w publicznych celach asanacji lub komunikacji wymagają przebudowy.

Liczba bieżąca	Liczba konskrypcyjna	Ulica lub plac	Liczba orientacyjna	U w a g a
1	480	Alte Gasse	9	Wraz z budynkiem na podwórzu stojącym, łącznie (dla budowli tej, składającej się z frontowego i tylnego budynku, przyznaje się kwalifikowane uwolnienie od podatku tylko na przypadek zupełnej przebudowy, mianowicie tak frontowego jak i tylnego budynku).
2	218	Antoniplatz	4	Dla całej długości frontu, zwróconego ku placowi Antoniego (Antoniplatz) oraz dla 30 metrów frontu w projektowanej nowej ulicy tudzież dla 20 metrów głębokości, licząc od obydwóch linii budowy. (W ten sposób ogranicza się szczegółowo miejscowy rozmiar przyszłego przedłużonego uwolnienia od podatku, co do rozciągłości nowej budowli pod względem szerokości i głębokości. Podatek przypadający na owa część nowej budowli, która z przywileju przedłużonego uwolnienia od podatku ma korzystać, oblicza się cyfrowo według stosunku uprzywilejowanej przestrzeni do całego obszaru nowej budowli.) Co do obliczenia uprzywilejowanej przestrzeni obacz uwagę końcową.
3	238	Antoniplatz	9	
4	382	Bahnhofstraße	8	
5	686	Bahnhofstraße	9	
6	213	Bahnhofstraße	10	Dla całego frontu stojącego obecnie domu wraz z wolną przestrzenią pomiędzy budynkami l. k. 213 i 332, do głębokości 18 metrów od linii budowy licząc (patrz liczba bieżąca 2).
7	142	Bahnhofstraße	16/18	a) Przedłużone uwolnienie od podatku przyznaje się także i w tym przypadku, gdyby tylko sam dom mieszkalny pod liczbą orientacyjną 16 lub tylko sam dom mieszkalny pod liczbą orientacyjną 18 miało przebudować; b) dla całej frontowej długości parceli budowlanej 285 do głębokości 18 metrów od linii budowy licząc (podobnie jak pod liczbą bieżącą 2).
8	342	Bahnhofstraße	23	
9	316	Bahnhofstraße	25	
10	385	Bahnhofstraße	26	
11	612	Bahnhofstraße	28	
12	613	Bahnhofstraße	30	
13	343	Bahnhofstraße	31	

Liczba bie- żąca	Liczba kon- skrypcyjna	Ulica lub plac	Liczba orientacyjna	U w a g a
14	344	Bahnhofstraße	33	
15	449	Bahnhofstraße	35	
16	1022	Bahnhofstraße	należy do liczby orientacyjnej 36	a) Wraz z budynkiem gospodarskim, łącznie (podobnie jak pod liczbą bieżącą 1); b) dla budowli zastępczej na przynależnej parceli budowlanej, w projektowanej nowej ulicy, o długości frontu równej obecnemu domowi mieszkalnemu do głębokości 18 metrów od linii budowy licząc (podobnie jak pod liczbą bieżącą 2).
17	537 537a 537b	Bahnhofstraße	37	Dla frontowego budynku l. k. 537 osobno, dla obu zaś oficyn l. k. 537 a i 537 b łącznie (nowej budowli, która stanie na miejscu oficyn, przyznaje się uprzywilejowane uwolnienie od podatku tylko w takim razie, jeżeli obydwa oficynowe budynki razem zostaną przebudowane).
18	723	Bahnhofstraße	38	
19	724	Bahnhofstraße	sine	
20	725	Bahnhofstraße	sine	
21	726	Bahnhofstraße	sine	
22	446	Bahnhofstraße	55	
23	588/588a	Bahnhofstraße	66	a) Wraz z oficynami, każdy budynek z osobna (dla tej budowli, składającej się z frontowego i oficynowego budynku przyznaje się przywilej przedłużonego uwolnienia od podatku także i wtedy, jeżeli albo tylko sam frontowy albo tylko sam oficynowy budynek ulegnie przebudowie); b) dla budowli zastępczej w miejsce l. k. 588, dla frontu długości 30 metrów w ulicy Bahnhofstraße oraz dla 25 metrów frontu w projektowanej nowej bocznej ulicy oraz dla głębokości 18 metrów od linii budowy licząc; dla budowli zastępczej w miejsce l. k. 588 a, dla 20 metrów frontu i 18 metrów głębokości od linii budowy licząc (podobnie jak pod liczbą bieżącą 2).
24	370	Bahnhofstraße	68	
25	775/768	Bahnhofstraße	71	
26	539/539a	Bahnhofstraße	87	Wraz z oficynami, łącznie (zobacz liczbę bieżącą 1).
27	337	Bahnhofstraße	89	
28	545	Bahnhofstraße	106	
29	415	Bahnhofstraße	108	Dla budowli zastępczej o frontowej długości obecnego budynku w ulicy Bahnhofstraße i dla 35 metrów frontu w ulicy Stockertgasse tudzież dla 15 metrów głębokości, od linii budowy licząc (podobnie jak pod liczbą bież. 2).
30	541	Bahnhofstraße	112	
31	542	Bahnhofstraße	114	

Liczba bie- żąca	Liczba kon- skrypcyjna	Ulica lub plac	Liczba orientacyjna	U w a g a
32	421	Bahnhofstraße	116	
33	384	Bahnhofstraße	118	
34	68	Bräuhausgasse	1	Przedłużone uwolnienie od podatku przyznaje się tylko na przypadek przebudowania tego budynku łącznie z liczbą orientacyjną 3 przy ulicy Bräuhausgasse (liczba bieżąca 35).
35	68	Bräuhausgasse	3	Przedłużone uwolnienie od podatku przyznaje się tylko na przypadek przebudowania tego budynku łącznie z liczbą orientacyjną 1 przy ulicy Bräuhausgasse (liczba bieżąca 34).
36	205	Bräuhausgasse	4	
37	313	Bräuhausgasse	6	Wraz z oficynami, łącznie (zobacz liczbę bieżącą 1).
38	66	Bräuhausgasse	7	
39	371	Bräuhausgasse	9	
40	327	Bräuhausgasse	12	
41	296	Bräuhausgasse	13	
42	62	Bräuhausgasse	15	
43	61	Bräuhausgasse	17	
44	569	Bräuhausgasse	18	
45	242	Bräuhausgasse	20	
46	59	Bräuhausgasse	21	
47	70	Bräuhausgasse	22	
48	58 a	Bräuhausgasse	23	
49	71	Bräuhausgasse	24	
50	57 b	Bräuhausgasse	25	
51	72	Bräuhausgasse	26	
52	56 b	Bräuhausgasse	27	
53	73	Bräuhausgasse	28	
54	263	Bräuhausgasse	sine	



Liczba bie- żąca	Liczba kon- skrypcyjna	Ulica lub plac	Liczba orientacyjna	U w a g a
55	55 b	Bräuhausgasse	29	
56	54	Bräuhausgasse	31	
57	301	Bräuhausgasse	32	
58	752	Bräuhausgasse	33	
59	75	Bräuhausgasse	34	
60	2	Bräuhausgasse	35	
61	4	Bräuhausgasse	39	
62	7	Bräuhausgasse	45	
63	547	Brückengasse	3	
64	23	Brückengasse	4	
65	106	Brückengasse	5	
66	105	Brückengasse	8	
67	285	Brückengasse	10	Wraz z obydwoima budynkami oficynowymi, łącznie (podobnie jak pod liczbą bieżącą 1).
68	286	Brückengasse	13	
69	548/548 a	Brückengasse	15	Wraz z obydwoima budynkami oficynowymi, każdy z osobna (podobnie jak pod liczbą bieżącą 23 a).
70	297	Brückengasse	18	
71	289	Brückengasse	21	
72	572	Brückengasse	19	
73	644	Elgothorstraße	23	Dla narożnego domu na głębokość 18 metrów od linii budowy obydwu ulic (w ten sposób ogranicza się niejęscową rozciągłość przedłużonego uwolnienia od podatku wyłącznie pod względem głębokości nowej budowl).
74	747	Elgothorstraße	25	Na głębokość 18 metrów od linii budowy (zobacz liczbę bieżącą 73).
75	705	Elgothorstraße	27	Na głębokość 18 metrów od linii budowy (zobacz liczbę bieżącą 73).
76	269	Elgothorstraße	29	Na głębokość 18 metrów od linii budowy (zobacz liczbę bieżącą 73).

Liczba bie- żąca	Liczba kon- skrypcyjna	Ulica lub plac	Liczba orientacyjna	U w a g a
77	631	Friedlandergasse	8	Dla frontu na długość 20 metrów i na głębokość 20 metrów od linii budowy (zobacz liczbę bieżącą 2).
78	54	Große Gasse	1	
79	55	Große Gasse	3	
80	56	Große Gasse	5	
81	194	Große Gasse	6	
82	57	Große Gasse	7	
83	58	Große Gasse	9	
84	59	Große Gasse	11	
85	60	Große Gasse	13	
86	198	Große Gasse	14	
87	61	Große Gasse	15	
88	199	Große Gasse	16	
89	62	Große Gasse	17	
90	200	Große Gasse	18	
91	63	Große Gasse	19	
92	64	Große Gasse	21	
93	65	Große Gasse	23	
94	66	Große Gasse	25	
95	820	Guttmanngasse	3	
96	819	Guttmanngasse	5	
97	835	Guttmanngasse	7	
98	846	Guttmanngasse	9	
99	799	Guttmanngasse	10	
100	875	Guttmanngasse	11	
101	798	Guttmanngasse	12	

Liczba bie- żąca	Liczba kon- skrypcyjna	Ulica lub plac	Liczba orientacyjna	U w a g a
102	845	Guttmanngasse	14	
103	845 a	Guttmanngasse	16	
104	845 b	Guttmanngasse	18	
105	689	Hamerlinggasse	7	
106	172	Hasnergasse	8	
107	570	Hauptstraße	5	
108	185	Hauptstraße	6	
109	310	Hauptstraße	7	
110	186/186 a	Hauptstraße	8	Wraz z oficynami, łącznie (zobacz liczbę bieżącą 1).
111	187	Hauptstraße	10	Wraz z oficynami, łącznie (zobacz liczbę bieżącą 1).
112	188/188 a	Hauptstraße	12	Wraz z oficynami, łącznie (zobacz liczbę bieżącą 1).
113	190/190 a	Hauptstraße	16	Wraz z oficynami, każdy budynek z osobna (zobacz liczbę bieżącą 23 a).
114	192	Hauptstraße	17	
115	203	Hauptstraße	19	
116	204	Hauptstraße	21	
117	209	Hauptstraße	22	
118	210/210 a	Hauptstraße	24	Wraz z oficynami, łącznie (zobacz liczbę bieżącą 1).
119	262	Hauptstraße	26	
120	211	Hauptstraße	sine	
121	220	Hauptstraße	29	
122	215 a/215 b	Hauptstraße	sine	Dla obydwóch budynków, łącznie (nowej budowli przyznaje się kwalifikowane uwolnienie od podatku tylko na przypadek łącznej przebudowy obydwóch budynków (l. k. 215 a i 215 b) naraz).
123	816	Haydngasse	1	
124	985	Haydngasse	3	
125	873	Haydngasse	5	

Liczba bie- żąca	Liczba kon- skrypcyjna	Ulica lub plac	Liczba orientacyjna	U w a g a
126	874	Haydngasse	7	
127	850	Haydngasse	9	
128	553	Hochofengasse	19	
129	554 a	Hochofengasse	21	
130	554	Hochofengasse	23	
131	618	Hochofengasse	25	
132	685	Hochofengasse	27	
133	487	Hochofengasse	37	
134	489/720/720a	Hochofengasse	49	Wraz z oficynami, każdy budynek z osobna (zobacz liczbę bieżącą 23 a).
135	667	Hochofengasse	53	
136	40a	Kaiser Franz Josefs- platz	1	
137	38a	Kaiser Franz Josefs- platz	3	
138	37a	Kaiser Franz Josefs- platz	4	Wraz z budynkiem skrzydłowym (podobnie jak pod liczbą bieżącą 1).
139	36a	Kaiser Franz Josefs- platz	5	
140	35a	Kaiser Franz Josefs- platz	6	
141	34a	Kaiser Franz Josefs- platz	7	
142	122	Kaiser Franz Josefs- platz	8	Wraz z obydwojema budynkami oficynowymi, łącznie (podobnie jak pod liczbą bieżącą 1).
143	121	Kaiser Franz Josefs- platz	9	
144	120	Kaiser Franz Josefs- platz	10	
145	159	Kaiser Franz Josefs- platz	11	
146	162	Kaiser Franz Josefs- platz	13	

Liczba bie- żące	Liczba kon- skrypcyjna	Ulica lub plac	Liczba orientacyjna	U w a g a
147	368a	Karolinengasse	2	
148	229	Karolinengasse	12	Dla długości frontu na 30 metrów i dla głębokości 25 metrów od linii budowy (zobacz liczbę bieżącą 2).
149	10	Kirchengasse	2	
150	18	Kirchengasse	3	
151	11	Kirchengasse	4	
152	17	Kirchengasse	5	
153	12	Kirchengasse	6	
154	16	Kirchengasse	7	
155	13	Kirchengasse	8	
156	15	Kirchengasse	9	
157	14	Kirchengasse	10	
158	87	Kirchengasse	11	
159	90	Kirchengasse	12	
160	91	Kirchengasse	14	
161	89	Kirchengasse	15	
162	92	Kirchengasse	16	
163	348	Kirchengasse	17	
164	690	Kirchengasse	18	
165	93	Kirchengasse	19	
166	99	Kirchengasse	20	
167	94	Kirchengasse	21	
168	100	Kirchengasse	22	
169	95	Kirchengasse	23	
170	101	Kirchengasse	24	
171	96	Kirchengasse	25	

Liczba bie- żąca	Liczba kon- skrypcyjna	Ulica lub plac	Liczba orientacyjna	U w a g a
172	97/98	Kirchengasse	27	
173	86	Kirchenplatz	3	
174	246	Krankenhausgasse	3	Dla budowl i zastępczej na pozostałej części parceli budowlanej 614 z częściowem włączeniem parceli gruntowej 1204 do głębokości 16 metrów, od linii budowy licząc (zobacz liczbę bieżącą 73).
175	247	Krankenhausgasse	5	Dla budowl i zastępczej na parcell budowlanej 615 z częściowem włączeniem parceli gruntowej 1205 do głębokości 12 metrów, od linii budowy licząc (zobacz liczbę bieżącą 73).
176	249	Krankenhausgasse	11	
177	250	Krankenhausgasse	13	Dla budowl i zastępczej na parcell budowlanej 618 z częściowem włączeniem parceli gruntowej 1208 a to dla frontu na długość 20 metrów i dla głębokości 15 metrów, od linii budowy (zobacz liczbę bieżącą 2).
178	369	Krankenhausgasse	15/17	a) Wraz z obydwo ma budynkami gospodarskimi, każdy budynek oddzielnie (podobnie jak pod liczbą bieżącą 23 a); b) na 20 metrów głębokości od linii budowy (zobacz liczbę bieżącą 73).
179	534	Kraus-Colonie	1	
180	533	Kraus-Colonie	2	
181	532	Kraus-Colonie	3	
182	531	Kraus-Colonie	4	
183	608	Kraus-Colonie	5	
184	609	Kraus-Colonie	6	
185	610	Kraus-Colonie	7	
186	611	Kraus-Colonie	8	
187	693	Kraus-Colonie	9	
188	694	Kraus-Colonie	10	
189	692	Kraus-Colonie	11	
190	691	Kraus-Colonie	12	
191	650	Kraus-Colonie	13	
192	649	Kraus-Colonie	14	
193	617	Kraus-Colonie	15	

Liczba bie- żąca	Liczba kon- skrypcyjna	Ulica lub plac	Liczba orientacyjna	U w a g a
194	616	Kraus-Colonie	16	
195	252/252 a	Krenergasse	2/4	Dom pod liczbą orientacyjną 2 sam dla siebie, dom zaś pod liczbą orientacyjną 4 wraz z budynkiem oficynowym l. k. 252 a (dla tej części nowej budowli, która stanie ewentualnie na przestrzeni domu pod liczbą orientacyjną 4 lub na przestrzeni oficyn l. k. 252 a przyznaje się kwalifikowane uwolnienie od podatku tylko na przypadek równoczesnego przebudowania obydwóch budynków naraz).
196	258	Kroczeckgasse	2	Na 18 metrów frontu w ulicy Kroczeckgasse i na 20 metrów frontu od strony parku przy 16 metrach głębokości, od obydwóch linii budowy licząc (podobnie jak pod liczbą bieżącą 2).
197	257	Kroczeckgasse	4	Dla frontu na długość 20 metrów i dla głębokości 16 metrów od linii budowy (podobnie jak pod liczbą bieżącą 2).
198	256	Kroczeckgasse	8	
199	255	Kroczeckgasse	10	
200	254	Kroczeckgasse	14	
201	253	Kroczeckgasse	16	
202	140	Langeasse	28	Także i w tym przypadku, gdyby przebudowę tego domu przed wejściem tej ustawy w życie dokonano.
203	* 50	Langeasse	12	
204	44	Langeasse	24	
205	166	Lukasgasse	3	
206	164	Lukasgasse	7	
207	153/153 a	Verlängerte Lukasgasse	sine	Dla obydwu budowli razem (zobacz liczbę bieżącą 2).
208	345	Verlängerte Lukasgasse	sine	
209	876	Mozartgasse	2	
210	833	Mozartgasse	3	
211	855	Mozartgasse	4	
212	880	Mozartgasse	5	
213	841	Mozartgasse	6	
214	719	Mozartgasse	7	

Liczba bie- żąca	Liczba kon- skrypcyjna	Ulica lub plac	Liczba orientacyjna	U w a g a
215	878	Mozartgasse	8	
216	839	Mozartgasse	10	
217	860	Mozartgasse	12	
218	838	Mozartgasse	14	
219	147	Mühlgasse	7	
220	141	Mühlgasse	8	
221	154/155	Neugasse	2	
222	606	Neugasse	3	
223	306	Neugasse	4	
224	151	Neugasse	7	
225	149/152 a	Neugasse	sine	Wraz z budynkiem oficynowym, łącznie (zobacz liczbę bieżącą 1).
226	288	Neugasse	10	Dla budowl zastępczej na długość frontu 57 metrów w projektowanej nowej ulicy oraz na głębokości 18 metrów w ulicy Neugasse a dla głębokości 18 metrów, od obydwu linii budowy licząc (podobnie jak pod liczbą bieżącą 2).
227	145/145 a	Neugasse	14	a) Wraz z oficynami, każdy budynek z osobna (zobacz liczbę bieżącą 23 a); b) na głębokości 18 metrów, od linii budowy licząc (zobacz liczbę bieżącą 73).
228	675	Oberfeldgasse	13	
229	595/595 a	Oberfeldgasse	16	Wraz z oficynami, łącznie (zobacz liczbę bieżącą 1).
230	677/677 a	Oberfeldgasse	17	Wraz z oficynami, łącznie (zobacz liczbę bieżącą 1).
231	789/789 a	Oberfeldgasse	21	Wraz z oficynami, każdy budynek z osobna (zobacz liczbę bieżącą 23 a).
232	596/597	Oberfeldgasse	23	
233	674	Oberfeldgasse	24	
234	599	Oberfeldgasse	26	
235	605	Oberfeldgasse	27	
236	699	Oberfeldgasse	29	
237	721/721a, 721b	Oberfeldgasse	31	Wraz z obydwoma budynkami oficynowymi, łącznie (podobnie jak pod liczbą bieżącą 1).



Liczba bie- żąca	Liczba kon- skrypcyjna	Ulica lub plac	Liczba orientacyjna	U w a g a
238	486	Oberfranzenthal	4	
239	574	Oberfranzenthal	16	
240	528	Oberfranzenthal	36	
241	678	Oberfranzenthal	40	
242	641	Oberfranzenthal	42	
243	589	Oberfranzenthal	44	
244	784	Oberfranzenthal	52	
245	806	Oberfranzenthal	54	
246	753	Oberfranzenthal	58	
247	681	Oberfranzenthal	62	
248	682	Oberfranzenthal	64	
249	603/603 a	Obere Teichgasse	1	Wraz z budynkiem oficynowym, łącznie (zobacz liczbę bieżącą 1).
250	737	Obere Teichgasse	2	
251	738	Obere Teichgasse	4	
252	715/604	Obere Teichgasse	5	
253	601	Obere Teichgasse	9	
254	602	Obere Teichgasse	11	Wraz z obydwoimi budynkami oficynowymi, łącznie (podobnie jak pod liczbą bieżącą 1).
255	600	Obere Teichgasse	13	
256	25a	Pittlergasse	3	
257	107	Pittlergasse	4	Wraz z budynkiem oficynowym, łącznie (zobacz liczbę bieżącą 1).
258	26a	Pittlergasse	5	
259	27a/28a	Pittlergasse	7	
260	109	Pittlergasse	8	Na głębokość 20 metrów, od linii budowy licząc (zobacz liczbę bieżącą 73).
261	29/30/31	Pittlergasse	9	Wraz z budynkiem gospodarskim, łącznie (podobnie jak pod liczbą bieżącą 1).

Liczba bie- żąca	Liczba kon- skrypcyjna	Ulica lub plac	Liczba orientacyjna	U w a g a
262	808	Pittlergasse	11	
263	110	Pittlergasse	12	
264	546	Pittlergasse	14	Wraz z budynkiem oficynowym, łącznie (zobacz liczbę bieżącą 1).
265	127a	Pittlergasse	15	
266	113	Pittlergasse	16	
267	126a	Pittlergasse	17	
268	114/115	Pittlergasse	18	Dla całej długości frontu w ulicy Anderkagasse oraz dla 40 metrów frontu w ulicy Wilczekgasse przy głębokości 20 metrów od linii budowy (podobnie jak pod liczbą bieżącą 2).
269	111	Pittlergasse	19	
270	118	Pittlergasse	20	
271	112	Pittlergasse	21	
272	701	Pittlergasse	22	
273	304	Pittlergasse	23	
274	116	Pittlergasse	25	
275	119	Pittlergasse	26	
276	121	Pittlergasse	27	
277	10	Polnisch-Ostrauer- gasse	3	
278	76/76a	Polnisch-Ostrauer- gasse	8	Wraz z budynkiem oficynowym, każdy budynek z osobna (zobacz liczbę bieżącą 23 a).
279	85	Polnisch-Ostrauer- gasse	9	
280	77	Polnisch-Ostrauer- gasse	10	
281	82	Polnisch-Ostrauer- gasse	11	
282	81	Polnisch-Ostrauer- gasse	13	
283	670	Polnisch-Ostrauer- gasse	18	
284	549	Polnisch-Ostrauer- gasse	20	
285	80	Polnisch-Ostrauer- gasse	21	

Liczba bie- żąca	Liczba kon- skrypcyjna	Ulica lub plac	Liczba orientacyjna	U w a g a
286	676	Polnisch-Ostrauer- gasse	23	
287	133	Prziwosergasse	4	
288	134	Prziwosergasse	6	
289	156	Prziwosergasse	7	
290	135	Prziwosergasse	8	
291	367	Prziwosergasse	sine	Dla obecnej linii frontu oraz dla głębokości 18 metrów, od linii budowy, łącznie (podobnie jak pod liczbą bieżącą 2).
292	32	Prombergasse	2	
293	33	Prombergasse	4	
294	126	Prombergasse	8	
295	125	Prombergasse	10	
296	124	Prombergasse	12	
297	123	Prombergasse	14	
298	102	Quai	1	Wraz z ubocznym budynkiem pod liczbą orientacyjną 22, łącznie (podobnie jak pod liczbą bieżącą 1).
299	550	Quai	11	Dla frontu na 25 metrów długości oraz dla głębokości 16 metrów, od linii budowy łącznie (podobnie jak pod liczbą bieżącą 2).
300	847	Radetzkygasse	8	
301	861	Radetzkygasse	10	
302	882	Radetzkygasse	12	
303	794	Radetzkygasse	13	
304	794a	Radetzkygasse	15	
305	794b	Radetzkygasse	17	
306	829	Radetzkygasse	11	
307	241	Reichsstraße	2	
308	239	Reichsstraße	5	

Liczba bie- żąca	Liczba kon- skrypcyjna	Ulica lub plac	Liczba orientacyjna	U w a g a
309	284	Reichsstraße	8	
310	240	Reichsstraße	11	Dla obecnej długości frontu oraz dla głębokości 18 metrów, od linii budowy licząc (podobnie jak pod liczbą bieżącą 2).
311	329	Reichsstraße	sine	W obszarze należących do tych realności i do nich przytykających parceli gruntowych na długość frontu dla każdej po 25 metrów oraz na głębokość dla każdej po 20 metrów od linii budowy biegnących wzdłuż ulicy (podobnie jak pod liczbą bieżącą 2).
312	329a	Reichsstraße	sine	
313	330	Reichsstraße	sine	
314	1	Ringplatz	1	
315	2	Ringplatz	2	
316	3	Ringplatz	3	
317	4	Ringplatz	4	
318	5	Ringplatz	5	
319	6	Ringplatz	6	
320	7	Ringplatz	7	
321	18	Ringplatz	8	
322	19	Ringplatz	9	
323	20	Ringplatz	10	
324	21	Ringplatz	11	
325	22	Ringplatz	12	
326	23	Ringplatz	13	
327	24	Ringplatz	14	
328	26	Ringplatz	16	
329	27/28	Ringplatz	17	
330	29/30/31	Ringplatz	18	
331	34	Ringplatz	19	
332	35	Ringplatz	20	

Liczba bie- żąca	Liczba kon- skrypcyjna	Ulica lub plac	Liczba orientacyjna	U w a g a
333	36	Ringplatz	21	
334	38	Ringplatz	23	
335	39	Ringplatz	24	
336	40	Ringplatz	25	
337	42	Ringplatz	26	
338	43	Ringplatz	27	
339	45	Ringplatz	29	
340	46	Ringplatz	30	
341	49	Ringplatz	33	
342	50	Ringplatz	34	
343	748	Scheuergasse	25	Na głębokość 20 metrów, od linii budowy licząc (zobacz liczbę bieżącą 73).
344	749	Scheuergasse	27	Na głębokość 20 metrów, od linii budowy licząc (zobacz liczbę bieżącą 73).
345	318	Scheuergasse	28	
346	259	Schlachthausstraße	sine	
347	171	Schloßgasse	12	
348	812	Schubertgasse	5	
349	814	Schubertgasse	6	
350	834	Schubertgasse	8	
351	84	Schulgasse	4	
352	295	Schulgasse	6	Wraz z budynkiem oficynowym, łącznie (zobacz liczbę bieżącą 1).
353	19a	Schulgasse	11	
354	20a	Schulgasse	13	
355	21a	Schulgasse	15	
356	22a	Schulgasse	17	
357	223	Sofiengasse	3	

Liczba bie- żąca	Liczba kon- skrypcyjna	Ulica lub plac	Liczba orientacyjna	U w a g a
358	224	Sofiengasse	5	
359	233	Sofiengasse	8	
360	697	Sofiengasse	10	
361	225a	Sofiengasse	11	Wraz z ubocznym budynkiem, łącznie (podobnie jak pod liczbą bieżącą 1).
362	232	Sofiengasse	12	
363	231	Sofiengasse	14	
364	226	Sofiengasse	15	
365	291a	Stadtpark	sine	
366	314/314 a	Teichgasse.	2	Dla oddzielnego budynku skrzydłowego koło domu l. k. 314 wraz z oficynami, l. k. 314 a, łącznie (przedłużone uwolnienie od podatku przyznaje się nowej budowli, która stanąć ma w miejsce budynku skrzydłowego lub oficyn tylko pod tym warunkiem, że tak budynek skrzydłowy jak i oficyny równocześnie będą zburzone).
367	759	Teichgasse	8	
368	766	Teichgasse	15	
369	821/821 a	Teichring	3	Wraz z oficynami, każdy budynek z osobna (zobacz liczbę bieżącą 23 a).
370	414/414 a	Witkowitzergasse	9	Dla obydwu budynków, łącznie (zobacz liczbę bieżącą 122).
371	645	Witkowitzergasse	12	Na głębokość 20 metrów od linii budowy (zobacz liczbę bieżącą 73).
372	592	Witkowitzergasse	15	
373	591	Witkowitzergasse	17	
374	698	Witkowitzergasse	18	Dla 25 metrów frontu w ulicy Witkowitzergasse i w ulicy Zabrzoskiej oraz dla 10 metrów głębokości od linii budowy (podobnie jak pod liczbą bieżącą 2).
375	590	Witkowitzergasse	19	
376	389	Witkowitzergasse	20	
377	331	Witkowitzergasse	21	
378	485	Witkowitzergasse	24	
379	321	Witkowitzergasse	27	
380	320	Witkowitzergasse	29	

Liczba bie- żąca	Liczba kon- skrypcyjna	Ulica lub plac	Liczba orientacyjna	U w a g a
381	303	Witkowitzergasse	31	
382	704	Ziegeleistraße	sine	Dla frontu tej samej długości w ulicy Ziegeleistraße i dla frontu długości 20 metrów w projektowanej nowej ulicy przy głębokości 18 metrów od linii budowy (podobnie jak pod liczbą bieżącą 2).
383	744	Ziegeleistraße	sine	
384	333 b	Zwierzinastraße	4	
385	333 a	Zwierzinastraße	6	
386	448	Zwierzinastraße	8	
387	340	Zwierzinastraße	12	Dla frontu na długość 20 metrów i dla głębokości 13 metrów, od linii budowy licząc (podobnie jak pod liczbą bieżącą 2).
388	294	Zwierzinastraße	19	Dla frontu na długość 20 metrów tak w ulicy Zwierzinastraße jak i w projektowanej nowej bocznej ulicy oraz dla głębokości 16 metrów od linii budowy (podobnie jak pod liczbą bieżącą 2).
389	740	Zwierzinastraße	23	
390	741	Zwierzinastraße	25	
391	840	Zwierzinastraße	26	
392	826	Zwierzinastraße	27	
393	843	Zwierzinastraße	28	
394	907	Zwierzinastraße	29	
395	922	Zwierzinastraße	30	
396	844	Zwierzinastraße	31	
397	312	Zwierzinastraße	32	

Uwaga końcowa. W przypadkach, w których przedłużone uwolnienie od podatku ma być przyznane przebudowie nie w całości lecz tylko w pewnej jej części (jak na przykład pod liczbą bieżącą 2), oblicza się przestrzeń uprzywilejowaną w ten sposób, że się długość uprzywilejowanego frontu mnoży przez głębokość budowli.

Przy domach o dwóch frontach uprzywilejowanych zachowuje się ten sam proceder względem drugiego frontu; wyłączyć jednak należy przytem oczywiście tę powierzchnię, której przysługuje przywilej ze względu na front główny a którą ewentualnie już raz przy obliczaniu przestrzeni uwzględniono.

# Dziennik ustaw państwa

dla

## królestw i krajów w Radzie państwa reprezentowanych

wychodzi nakładem c. k. Drukarni nadwornej i rządowej we Wiedniu, w jej Składzie dzielnica I., Singerstraße 1. 26, także w roku 1903 w języku niemieckim, czeskim, kroackim, polskim, rumuńskim, ruskim, słoweńskim i włoskim.

Przenumerata na cały rocznik 1903 każdego z tych ośmiu wydań Dziennika ustaw państwa, za którą poszczególne części wydaje się w miejscu lub posyła pocztą bezpłatnie, wynosi 8 K.

Przenumeruje się w Składzie c. k. Drukarni nadwornej i rządowej we Wiedniu, dzielnica I., Singerstraße 1. 26, gdzie można kupować także pojedyncze roczniki i pojedyncze części Dziennika ustaw państwa.

Zamawiając jednak Dziennik ustaw państwa, trzeba równocześnie złożyć przypadającą kwotę pieniężną, gdyż Dziennik posyła się tylko tym, którzy przenumeratę z góry zapłacą.

### Pojedyncze roczniki wydania niemieckiego dostać można:

Rocznik 1849 za . . . . .	4 K 20 h	Rocznik 1867 za . . . . .	4 K — h	Rocznik 1885 za . . . . .	3 K 60 h
" 1850 " . . . . .	10 " 50 r	" 1868 " . . . . .	4 " — "	" 1886 " . . . . .	4 " 60 "
" 1851 " . . . . .	2 " 60 "	" 1869 " . . . . .	6 " — "	" 1887 " . . . . .	5 " — "
" 1852 " . . . . .	5 " 20 "	" 1870 " . . . . .	2 " 80 "	" 1888 " . . . . .	8 " 40 "
" 1853 " . . . . .	6 " 30 "	" 1871 " . . . . .	4 " — "	" 1889 " . . . . .	6 " — "
" 1854 " . . . . .	8 " 40 "	" 1872 " . . . . .	6 " 40 "	" 1890 " . . . . .	5 " 40 "
" 1855 " . . . . .	4 " 70 "	" 1873 " . . . . .	6 " 60 "	" 1891 " . . . . .	6 " — "
" 1856 " . . . . .	4 " 90 "	" 1874 " . . . . .	4 " 60 "	" 1892 " . . . . .	10 " — "
" 1857 " . . . . .	5 " 70 "	" 1875 " . . . . .	4 " — "	" 1893 " . . . . .	6 " — "
" 1858 " . . . . .	4 " 80 "	" 1876 " . . . . .	3 " — "	" 1894 " . . . . .	6 " — "
" 1859 " . . . . .	4 " — "	" 1877 " . . . . .	2 " — "	" 1895 " . . . . .	7 " — "
" 1860 " . . . . .	3 " 40 "	" 1878 " . . . . .	4 " 60 "	" 1896 " . . . . .	7 " — "
" 1861 " . . . . .	3 " — "	" 1879 " . . . . .	4 " 60 "	" 1897 " . . . . .	15 " — "
" 1862 " . . . . .	2 " 80 "	" 1880 " . . . . .	4 " 40 "	" 1898 " . . . . .	6 " — "
" 1863 " . . . . .	2 " 80 "	" 1881 " . . . . .	4 " 40 "	" 1899 " . . . . .	10 " — "
" 1864 " . . . . .	2 " 80 "	" 1882 " . . . . .	6 " — "	" 1900 " . . . . .	7 " — "
" 1865 " . . . . .	4 " — "	" 1883 " . . . . .	5 " — "	" 1901 " . . . . .	6 " — "
" 1866 " . . . . .	4 " 40 "	" 1884 " . . . . .	5 " — "	" 1902 " . . . . .	7 " 50 "

Roczniki wydań w innych siedmiu językach od r. 1870 począwszy dostać można po tej samej cenie co wydanie niemieckie.

Nabywającym przynajmniej 10 dowolnych zupełnych roczników Dziennika ustaw państwa na raz przyznaje się opust 20%, nabywającym zaś zupełne zbiory Dziennika ustaw państwa od roku 1849, względnie 1870 — opust 30% od sumy cen odnośnych poszczególnych roczników.

NB. Egzemplarze Dziennika ustaw państwa, które zaginęły lub doszły niezupełne, reklamować należy najpóźniej w przeciągu czterech tygodni wprost w c. k. Drukarni nadwornej i rządowej we Wiedniu, dzielnica III, Rennweg 1. 16.

Po upływie tego terminu można pojedyncze części Dziennika ustaw państwa dostać tylko za opłatą ceny handlowej ( $\frac{1}{4}$  arkusza = 2 strony za 2 h).

Ponieważ wszystkie roczniki wydania niemieckiego od roku 1849 i wszystkie roczniki wydań w innych siedmiu językach od roku 1870 są całkowicie uzupełnione, przeto można nabyć w c. k. Drukarni nadwornej i rządowej nie tylko każdy pojedynczy rocznik po cenie wyżej podanej, lecz nawet każdą z osobna część wszystkich tych roczników po cenie handlowej ( $\frac{1}{4}$  arkusza = 2 strony za 2 h); tym sposobem umożliwione zostało uzupełnienie niekompletnych roczników i zestawienie pojedynczych części podług materyi.



Rok 1903.

# Dziennik ustaw państwa

dla

królestw i krajów w Radzie państwa reprezentowanych.

Cześć XL. — Wydana i rozesłana dnia 1. maja 1903.

Treść: **№ 95.** Ustawa o przedłużeniu czasowego uwolnienia od podatku czynszowego dla domów, które na obszarze gminy miasta Cieszyna ze względów publicznych sanitarnych lub komunikacyjnych będą przebudowane.

## 95.

### Ustawa z dnia 21. kwietnia 1903,

o przedłużeniu czasowego uwolnienia od podatku czynszowego dla domów, które na obszarze gminy miasta Cieszyna ze względów publicznych sanitarnych lub komunikacyjnych będą przebudowane.

Za zgodą obu Izb Rady państwa postanawiam co następuje:

#### §. 1.

Dla tych domów, które na obszarze gminy miasta Cieszyna, ze względów publicznych sanitarnych lub komunikacyjnych, w miejsce budynków, wymienionych w dołączonym spisie, który stanowi istotną część tej ustawy, po zburzeniu onych aż do powierzchni ziemi, zostaną nowo wybudowane w obrębie regulacyjnej linii ulic (linii budowy), które już ustanowiono lub dopiero się ustanowi i to na przestrzeni poprzedniej budowli — chociażby ją linia budowy lub przebudowa zmieniła (ścięśniła lub rozszerzyła) — przedłuża się okres uwolnienia od podatku czynszowego, przysługującego na zasadzie ustawy z dnia 25. marca 1880, Dz. u. p. Nr. 39, na lat ośmnaście.

#### §. 2.

Przedłużenie uwolnienia od podatku czynszowego ustanowione w §ie 1., służy tylko takim prze-

budowom, które w przeciągu lat dziesięciu, licząc od wejścia tej ustawy w wykonanie, będą rozpoczęte i całkiem ukończone, względnie do użytku gotowe i którym na zasadzie ustawy krajowej przyznane będzie na równie długi okres uwolnienie od krajowych i gminnych dodatków do podatku czynszowego.

#### §. 3.

Zresztą i do budowli, w tej ustawie oznaczonych, stosują się postanowienia ustawy z dnia 25. marca 1880, Dz. u. p. Nr. 39.

#### §. 4.

Ustawa ta nabywa mocy obowiązującej z dniem ogłoszenia.

#### §. 5.

Wykonanie tej ustawy poruczam Memu Ministrowi skarbu.

We Wiedniu, dnia 21. kwietnia 1903.

**Franciszek Józef wkr.**

**Koerber wkr.**

**Böhm wkr.**

## W y k a z

tych domów, które w gminie miasta Cieszyna w publicznych celach uzdrowotnienia lub komunikacji wymagają przebudowy.

Liczba bie- żąca	Liczba kon- skrypcyjna	Dzielnica	Ulica lub plac	Liczba orientacyjna		U w a g a
				głównego frontu	bocznego frontu	
1	284	Górne przedmieście	Bielitzerstraße	1	Protckgasse 37	
2	361	Górne przedmieście	Bobrekergasse	4	—	Przedłużone uwolnienie przyznaje się tylko na wypadek równoczesnej przebudowy tego budynku wraz z domem pod liczbą orientacyjną 8, Stiltgasse (liczba bieżąca 113).
3	105a	Miasto	Convictgasse	3	—	
4	194	Miasto	Demelplatz	3	—	
5	106/107	Miasto	Demelplatz	19	Scherschnik- gasse 2 Convict- gasse 5	
6	104	Miasto	Demelplatz	21	Convict- gasse 1	Wraz z oficynami, ulica Convict- gasse liczba orientacyjna 1, łącznie. (Budowli tej, składającej się z fronto- wego i oficynowego budynku przy- znaje się kwalifikowane uwolnienie od podatku tylko na wypadek zupeł- nej przebudowy, mianowicie tak fronto- wego jak i tylnego budynku.)
7	193	Miasto	Demelplatz	4	Rosengasse 4	Wraz z oficynami, ulica Rosengasse liczba orientacyjna 4, łącznie (zobacz liczbę bieżącą 6).
8	192	Miasto	Demelplatz	5	Rosengasse 6	Wraz z oficynami, ulica Rosengasse liczba orientacyjna 6, łącznie (zobacz liczbę bieżącą 6).
9	191	Miasto	Demelplatz	6	Rosengasse 8	Wraz z oficynami, ulica Rosengasse liczba orientacyjna 8, łącznie (zobacz liczbę bieżącą 6).
10	190/190a	Miasto	Demelplatz	7	Rosengasse 10	Wraz z oficynami, ulica Rosengasse liczba orientacyjna 10, łącznie (zobacz liczbę bieżącą 6).
11	117	Miasto	Demelplatz	14	Realschul- gasse 2	
12	125	Miasto	Demelplatz	13	Nonnen- gasse 2	

Liczba bie- żąca	Liczba kon- skrypcyjna	Dzielnica	Ulica lub plac	Liczba orientacyjna		U w a g a
				głównego frontu	bocznego frontu	
13	128	Miasto	Demelplatz	11	—	
14	105	Miasto	Demelplatz	20	—	
15	129	Miasto	Deutsche Gasse	2	—	Z wyłączeniem oficyn. (Tej części nowej budowli, która ewentualnie stanie na przestrzeni oficyn, nie przysługuje przywilej przedłużonego uwolnienia od podatku.)
16	130	Miasto	Deutsche Gasse	4	—	Z wyłączeniem oficyn (zobacz liczbę bieżącą 15).
17	131	Miasto	Deutsche Gasse	6	—	Z wyłączeniem oficyn (zobacz liczbę bieżącą 15).
18	172	Miasto	Deutsche Gasse	11	Alter Markt 7	
19	26a	Miasto	Dreibrüderbrunn- gasse	6	—	
20	2	Przedmieście Steinplatz	Erzherzog Albrechtsallee	3	—	Przedłużone uwolnienie od podatku przyznaje się tylko na wypadek równoczesnej przebudowy tego budynku wraz z domem pod liczbą orientacyjną 2, Sachsenberg (liczba bieżąca 103).
21	4	Przedmieście Steinplatz	Erzherzog Albrechtsallee	2	—	
22	3	Przedmieście Steinplatz	Erzherzog Albrechtsallee	5	—	
23	236	Górne przedmieście	Feuerwehrgasse	3	—	
24	236a	Górne przedmieście	Feuerwehrgasse	3a	—	
25	237	Górne przedmieście	Feuerwehrgasse	1	Oberring 13	Przedłużone uwolnienie od podatku przyznaje się tylko na wypadek równoczesnej przebudowy tego budynku wraz z domem pod liczbą orientacyjną 1 a, ulica Feuerwehrgasse (liczba bieżąca 26), oraz równocześnie z domem pod liczbą orientacyjną 12, Oberring (liczba bieżąca 94).
26	237a	Górne przedmieście	Feuerwehrgasse	1a	—	Przedłużone uwolnienie od podatku przyznaje się tylko na wypadek równoczesnej przebudowy tego budynku wraz z domem pod liczbą orientacyjną 1, ulica Feuerwehrgasse (liczba bieżąca 25), oraz równocześnie z domem pod liczbą orientacyjną 12, Oberring (liczba bieżąca 94).
27	234	Górne przedmieście	Feuerwehrgasse	7	—	
28	165	Miasto	Kaserngasse	11	—	
29	166	Miasto	Kaserngasse	9	—	Z wyłączeniem oficyn (zobacz liczbę bieżącą 15).

Liczba bie- żąca	Liczba kon- skrypcyjna	Dzielnica	Ulica lub plac	Liczba orientacyjna		U w a g a
				głównego frontu	bocznego frontu	
30	169/176	Miasto	Kasernplatz	1	Kasern- gasse 4, Münzgasse 1	
31	214a	Miasto	Kasernplatz	5	—	
32	213a	Miasto	Kasernplatz	4	—	
33	212a	Miasto	Kasernplatz	3	—	
34	164	Miasto	Kasernplatz	2	—	
35	10	Miasto	Kronprinzessin Stephaniestraße	45	—	
36	11	Miasto	Kronprinzessin Stephaniestraße	43	—	Z wyłączeniem oficyn (zobacz liczbę bieżącą 15).
37	12	Miasto	Kronprinzessin Stephaniestraße	41	—	
38	13	Miasto	Kronprinzessin Stephaniestraße	39	—	Z wyłączeniem oficyn (zobacz liczbę bieżącą 15).
39	14	Miasto	Kronprinzessin Stephaniestraße	37	—	Z wyłączeniem oficyn (zobacz liczbę bieżącą 15).
40	15	Miasto	Kronprinzessin Stephaniestraße	35	—	Z wyłączeniem budynku warsztat- owego (podobnie jak pod liczbą bież. 15).
41	16	Miasto	Kronprinzessin Stephaniestraße	33	—	
42	17	Miasto	Kronprinzessin Stephaniestraße	31	—	Z wyłączeniem oficyn i budynku, mieszczącego magazyny (podobnie jak pod liczbą bieżącą 15).
43	18	Miasto	Kronprinzessin Stephaniestraße	29	—	
44	19	Miasto	Kronprinzessin Stephaniestraße	27	—	Z wyłączeniem przytykających oficyn (zobacz liczbę bieżącą 15).
45	21	Miasto	Kronprinzessin Stephaniestraße	23	Bräuhaus- gasse 1	Z wyłączeniem budynku, mieszczą- cego magazyny (podobnie jak pod liczbą bieżącą 15).
46	22	Miasto	Kronprinzessin Stephaniestraße	21	—	Z wyłączeniem budynku, mieszczą- cego magazyny (podobnie jak pod liczbą bieżącą 15).
47	23	Miasto	Kronprinzessin Stephaniestraße	19	—	Z wyłączeniem oficyn (zobacz liczbę bieżącą 15).
48	24	Miasto	Kronprinzessin Stephaniestraße	17	—	Z wyłączeniem oficyn (zobacz liczbę bieżącą 15).

Liczba bie- żąca	Liczba kon- skrypcyjna	Dzielnica	Ulica lub plac	Liczba orientacyjna		U w a g a
				głównego frontu	bocznego frontu	
49	26	Miasto	Kronprinzessin Stephaniestraße	13	—	
50	27	Miasto	Kronprinzessin Stephaniestraße	11	—	Z wyłączeniem oficyn (zobacz liczbę bieżącą 15).
51	28	Miasto	Kronprinzessin Stephaniestraße	9	Landhaus- gasse 2, Dreibrüder- brunnegasse 2	
52	33	Miasto	Kronprinzessin Stephaniestraße	1	—	
53	196	Miasto	Kronprinzessin Stephaniestraße	6	Rosengasse 1	Z wyłączeniem oficyn (zobacz liczbę bieżącą 15).
54	197	Miasto	Kronprinzessin Stephaniestraße	8	—	Z wyłączeniem oficyn (zobacz liczbę bieżącą 15).
55	198	Miasto	Kronprinzessin Stephaniestraße	10	—	
56	195	Miasto	Kronprinzessin Stephaniestraße	4	Rosengasse 2	
57	219	Miasto	Kronprinzessin Stephaniestraße	52	—	Z wyłączeniem oficyn (zobacz liczbę bieżącą 15).
58	220	Miasto	Kronprinzessin Stephaniestraße	54	—	Z wyłączeniem oficyn (zobacz liczbę bieżącą 15).
59	30	Miasto	Kronprinzessin Stephaniestraße	5	Kreuzplatz 1	
60	29	Miasto	Kronprinzessin Stephaniestraße	7	Landhaus- gasse 1	
61	359	Miasto	Kronprinzessin Stephaniestraße	49	—	
62	221	Miasto	Kronprinzessin Stephaniestraße	56	—	
63	222	Miasto	Kronprinzessin Stephaniestraße	58	—	Z wyłączeniem oficyn (zobacz liczbę bieżącą 15).
64	223	Miasto	Kronprinzessin Stephaniestraße	60	—	Z wyłączeniem oficyn (zobacz liczbę bieżącą 15).
65	224	Miasto	Kronprinzessin Stephaniestraße	62	—	Z wyłączeniem oficyn (zobacz liczbę bieżącą 15).

Liczba bieżąca	Liczba kon-skrpcyjna	Dzielnica	Ulica lub plac	Liczba orientacyjna		U w a g a
				głównego frontu	bocznego frontu	
66	225	Miasto	Kronprinzessin Stephaniestraße	64	—	
67	226	Miasto	Kronprinzessin Stephaniestraße	66	—	Z wyłączeniem oficyn (zobacz liczbę bieżącą 15).
68	216	Miasto	Kronprinzessin Stephaniestraße	46	Münzgasse 5	Z wyłączeniem dwupiętrowej przybudowy (podobnie jak pod liczbą bieżącą 15).
69	215	Miasto	Kronprinzessin Stephaniestraße	44	—	Z wyłączeniem budynku, mieszczącego warsztat (podobnie jak pod liczbą bieżącą 15).
70	214	Miasto	Kronprinzessin Stephaniestraße	42	—	Z wyłączeniem oficyn (zobacz liczbę bieżącą 15); także i na wypadek, gdyby przebudowę tego domu jeszcze przed wejściem tej ustawy w życie rozpoczęto.
71	212	Miasto	Kronprinzessin Stephaniestraße	38	—	Z wyłączeniem oficyn (zobacz liczbę bieżącą 15).
72	357	Miasto	Lastenstraße	3	Tempelgasse 6	
73	445	Miasto	Lastenstraße	5	Tempelgasse 9	
74	2	Mühlgraben	Mühlgraben	4	—	
75	3	Mühlgraben	Mühlgraben	6	—	
76	4	Mühlgraben	Mühlgraben	8	—	
77	5	Mühlgraben	Mühlgraben	10	—	
78	1	Mühlgraben	Mühlgraben	2	Schloßgasse 4	
79	6	Mühlgraben	Mühlgraben	12	—	
80	160	Miasto	Münzgasse	8	—	
81	161	Miasto	Münzgasse	10	—	
82	162	Miasto	Münzgasse	12	—	
83	163	Miasto	Münzgasse	3	Kasernplatz 6	
84	45	Miasto	Neustadtgasse	2	Silbergasse 18	
85	51	Miasto	Neustadtgasse	8	—	Przedłużone uwolnienie od podatku przysługują tylko na wypadek równoczesnej przebudowy tego budynku wraz z domem pod liczbą orientacyjną 6, ulica Rathausgasse (liczba bieżąca 94).
86	92	Miasto	Neustadtgasse	7	—	

Liczba bie- żąca	Liczba kon- skrypcyjna	Dzielnica	Ulica lub plac	Liczba orientacyjna		U w a g a
				głównego frontu	bocznego frontu	
87	91	Miasto	Neustadtgasse	9	—	
88	90	Miasto	Neustadtgasse	11	—	
89	89	Miasto	Neustadtgasse	13	—	
90	88	Miasto	Neustadtgasse	15	—	
91	87	Miasto	Neustadtgasse	17	—	
92	86	Miasto	Neustadtgasse	19	—	Z wyłączeniem oficyn (podobnie jak pod liczbą bieżącą 15).
93	85a	Miasto	Neustadtgasse	21	—	
94	238	Górne przed- mieście	Oberring	12	—	Z wyłączeniem oficyn (podobnie jak pod liczbą bieżącą 15). Przedłużone uwolnienie od podatku przysługuje się dalej tylko na przypadek równoczesnej przebudowy tego budynku wraz z domem pod liczbą orientacyjną 1 ulica Feuerweggasse (liczba bieżąca 25) oraz z domem pod liczbą orientacyjną 1 a, ulica Feuerweggasse (liczba bieżąca 26).
95	49	Miasto	Pfarrplatz	1	Rathhaus- gasse 4	
96	46	Miasto	Rathhausgasse	7	Neustadt- gasse 4	
97	47	Miasto	Rathhausgasse	5	—	Z wyłączeniem oficyn (zobacz liczbę bieżącą 15).
98	48	Miasto	Rathhausgasse	3	—	Z wyłączeniem oficyn, położonych w ulicy Silbergasse (zobacz liczbę bieżącą 15).
99	50	Miasto	Rathhausgasse	6	Neustadt- gasse 6	Przedłużone uwolnienie od podatku przysługuje się tylko na wypadek równoczesnej przebudowy tego budynku wraz z domem pod liczbą orientacyjną 8, ulica Neustadtgasse (liczba bieżąca 85).
100	117a	Miasto	Realschulgasse	4	—	
101	124	Miasto	Realschulgasse	1	—	
102	35	Przedmieście Steinplatz	Sachsenberg	4	—	
103	1	Przedmieście Steinplatz	Sachsenberg	2	—	Tylko na wypadek, gdyby przebudowy tego domu przed wejściem w życie tej ustawy rozpoczęto. Przedłużone uwolnienie od podatku przysługuje się jednak tylko pod tym warunkiem, że obok wymieniony budynek przebudowanym będzie równocześnie z domem pod liczbą orientacyjną 3 Erzherzog Albrechtsalle (liczba bieżąca 20).

Liczba bie- żąca	Liczba kon- skrypcyjna	Dzielnica	Ulica lub plac	Liczba orientacyjna		U w a g a
				głównego frontu	boczego frontu	
104	30	Przedmieście Steinplatz	Sachsenberg		—	
105	158	Miasto	Schloßgasse	18	—	
106	159	Miasto	Schloßgasse	5	—	
107	67	Frysztackie Przedmieście	Schloßgasse	13	—	
108	80	Frysztackie Przedmieście	Schloßgasse	18a	—	
109	358	Miasto	Silbergasse	13	Schulweg 1	Przedłużone uwolnienie od podatku przyznaje się tylko na wypadek równoczesnej przebudowy tego budynku wraz z domem pod liczbą orientacyjną 11, ulica Silbergasse (liczba bieżąca 110).
110	96	Miasto	Silbergasse	11	—	Przedłużone uwolnienie od podatku przyznaje się tylko na wypadek równoczesnej przebudowy tego budynku wraz z domem pod liczbą orientacyjną 13, ulica Silbergasse (liczba bieżąca 109).
111	332	Górne Przedmieście	Stiftgasse	2	—	
112	333	Górne Przedmieście	Stiftgasse	6	—	
113	334	Górne Przedmieście	Stiftgasse	8	Bobreker- gasse 2	Przedłużone uwolnienie od podatku przyznaje się tylko na wypadek równoczesnej przebudowy tego budynku wraz z domem pod liczbą orientacyjną 4, ulica Bobreker-gasse (liczba bieżąca 2).
114	335	Górne Przedmieście	Stiftgasse	10	Bobreker- gasse 1	
115	338	Miasto	Stiftgasse	1	Scherschnik- gasse 11	
116	351	Górne Przedmieście	Stiftgasse	4	—	
117	110a	Miasto	Stiftgasse	3	—	Z wyłączeniem przytykających oficyn [Scherschniggasse liczba orientacyjna 5, ulica Realschulgasse, liczba orientacyjna 3] (podobnie jak pod liczbą bieżącą 15).
118	336	Górne Przedmieście	Stiftgasse	12	—	



Rok 1903.

# Dziennik ustaw państwa

dla

królestw i krajów w Radzie państwa reprezentowanych.

Część XLI. — Wydana i rozesłana dnia 1. maja 1903.

**Treść:** № 96. Ustawa, zmieniająca ustawę z dnia 11. lutego 1893, dotyczącą uwolnienia nowych budowli i przebudów w obwodzie asanacyjnym królewskiego stołecznego miasta Pragi od podatku domowo-czynszowego.

**96.**

## Ustawa z dnia 21. kwietnia 1903,

zmieniająca ustawę z dnia 11. lutego 1893, Dz. u. p. Nr. 23, dotyczącą uwolnienia nowych budowli i przebudów w obwodzie asanacyjnym królewskiego stołecznego miasta Pragi od podatku domowo-czynszowego.

Za zgodą obu Izb Rady państwa postanawiam co następuje:

### Artykuł I.

W miejsce §u 2. *ad 2* i §u 3. ustawy z dnia 11. lutego 1893, Dz. u. p. Nr. 23, wstąpić mają przepisy następujące:

#### §. 2.

##### *Ad 2.*

Graniczna linia drugiego obszaru ciągnie się w obrębie Nowego Miasta od granicy pomiędzy parcelą gruntową 832/3 i parcelą gruntową 832/2 wzdłuż parceli gruntowej 832/2 wyłącznie do parceli gruntowej 944, dalej wzdłuż parceli gruntowej 944 aż do początku parceli budowlanej 322/2, stąd w prostym kierunku do kąta parceli budowlanej 364, wrzynającego się w parcelę gruntową 944, jednak z włączeniem wysterczających poza tę prostą linię parcel budowlanych 337, 338, 339 i

340 — dalej wzdłuż parcel budowlanych 364, 361, 359 (z wszystkimi włącznie) i parcel gruntowych 872/1, 870 i 823/3 (również włącznie).

#### §. 3.

Unormowane w §ie 1. uwolnienie od podatku domowo-czynszowego przysłuży tylko takim nowym budowlom i przebudowom, których przestrzenie, oznaczone dokładnie w konsensie budowlanym, znajdują się w całości w określonym w §ie 2. obwodzie asanacyjnym, które dalej do 7. kwietnia 1913 będą zupełnie wykończone i do użytku gotowe i którym w końcu na zasadzie ustawy krajowej przysłuży także przywilej uwolnienia na równie długi okres czasu od krajowych i gminnych podatków i szkolnych opłat.

### Artykuł II.

Ustawa ta nabywa mocy obowiązującej z dniem ogłoszenia.

### Artykuł III.

Wykonanie tej ustawy poruczam Memu Ministrowi skarbu.

We Wiedniu, dnia 21. kwietnia 1903.

**Franciszek Józef wkr.**

**Koerber wkr.**

**Böhm wkr.**

# Dziennik ustaw państwa

dla

## królestw i krajów w Radzie państwa reprezentowanych

wychodzi nakładem c. k. Drukarni nadwornej i rządowej we Wiedniu, w jej Składzie dzielnica I., Singerstraße 1. 26, także w roku 1903 w języku niemieckim, czeskim, kroackim, polskim, rumuńskim, ruskim, słoweńskim i włoskim.

Prenumerata na cały **rocznik 1903** każdego z tych ośmiu wydań Dziennika ustaw państwa, za którą poszczególne części wydaje się w miejscu lub posyła pocztą bezpłatnie, wynosi 8 K.

Prenumeruje się w Składzie c. k. Drukarni nadwornej i rządowej we Wiedniu, dzielnica I., Singerstraße 1. 26, gdzie można kupować także pojedyncze roczniki i pojedyncze części Dziennika ustaw państwa.

Zamawiając jednak Dziennik ustaw państwa, trzeba równocześnie złożyć przypadającą kwotę pieniężną, gdyż Dziennik posyła się tylko tym, którzy prenumeratę z góry zapłacą.

Pojedyncze roczniki wydania **niemieckiego** dostać można:

Rocznik	1849 za . . .	4 K 20 h	Rocznik	1867 za . . .	4 K — h	Rocznik	1885 za . . .	3 K 60 h
"	1850 "	10 " 50 "	"	1868 "	4 " — "	"	1886 "	4 " 60 "
"	1851 "	2 " 60 "	"	1869 "	6 " — "	"	1887 "	5 " — "
"	1852 "	5 " 20 "	"	1870 "	2 " 80 "	"	1888 "	8 " 40 "
"	1853 "	6 " 30 "	"	1871 "	4 " — "	"	1889 "	6 " — "
"	1854 "	8 " 40 "	"	1872 "	6 " 40 "	"	1890 "	5 " 40 "
"	1855 "	4 " 70 "	"	1873 "	6 " 60 "	"	1891 "	6 " — "
"	1856 "	4 " 90 "	"	1874 "	4 " 60 "	"	1892 "	10 " — "
"	1857 "	5 " 70 "	"	1875 "	4 " — "	"	1893 "	6 " — "
"	1858 "	4 " 80 "	"	1876 "	3 " — "	"	1894 "	6 " — "
"	1859 "	4 " — "	"	1877 "	2 " — "	"	1895 "	7 " — "
"	1860 "	3 " 40 "	"	1878 "	4 " 60 "	"	1896 "	7 " — "
"	1861 "	3 " — "	"	1879 "	4 " 60 "	"	1897 "	15 " — "
"	1862 "	2 " 80 "	"	1880 "	4 " 40 "	"	1898 "	6 " — "
"	1863 "	2 " 80 "	"	1881 "	4 " 40 "	"	1899 "	10 " — "
"	1864 "	2 " 80 "	"	1882 "	6 " — "	"	1900 "	7 " — "
"	1865 "	4 " — "	"	1883 "	5 " — "	"	1901 "	6 " — "
"	1866 "	4 " 40 "	"	1884 "	5 " — "	"	1902 "	7 " 50 "

Roczniki wydań w innych siedmiu językach od r. 1870 począwszy dostać można po tej samej cenie co wydanie niemieckie.

Nabywającym przynajmniej 10 dowolnych zupełnych roczników Dziennika ustaw państwa na raz przyznaje się opust 20%, nabywającym zaś zupełne zbiory Dziennika ustaw państwa od roku 1849, względnie 1870 — opust 30% od sumy cen odnośnych poszczególnych roczników.

NB. Egzemplarze Dziennika ustaw państwa, które zaginęły lub doszły **niezupełne**, reklamować należy najpóźniej w **prze ciągu czterech tygodni** wprost w c. k. Drukarni nadwornej i rządowej we Wiedniu, dzielnica III, Rennweg 1. 16.

Po upływie tego terminu można pojedyncze części Dziennika ustaw państwa dostać tylko **za opłatą ceny handlowej** ( $\frac{1}{4}$  arkusza = 2 strony za 2 h).

Ponieważ wszystkie roczniki wydania niemieckiego od roku 1849 i wszystkie roczniki wydań w innych siedmiu językach od roku 1870 są całkowicie uzupełnione, przeto można nabyć w c. k. Drukarni nadwornej i rządowej nie tylko każdy pojedynczy rocznik po cenie wyżej podanej, lecz nawet każdą z osobna część wszystkich tych roczników po cenie handlowej ( $\frac{1}{4}$  arkusza = 2 strony za 2 h); tym sposobem umożliwione zostało uzupełnienie niekompletnych roczników i zestawienie pojedynczych części podług materyi.

# Dziennik ustaw państwa

dla

królestw i krajów w Radzie państwa reprezentowanych.

Część XLII. — Wydana i rozesłana dnia 3. maja 1903.

**Treść:** № 97. Rozporządzenie, zawierające nowe przepisy w przedmiocie uzyskiwania doktoratu teologicznego na teologicznych wydziałach c. k. uniwersytetów we Wiedniu, Pradze, Gracu, Insbrucku, Krakowie i Lwowie, jakoteż na c. k. teologicznych wydziałach w Ołomuńcu i Salcburgu.

**97.**

## Rozporządzenie Ministra wyznań i oświaty z dnia 8. kwietnia 1903,

zawierające nowe przepisy w przedmiocie uzyskiwania doktoratu teologicznego na teologicznych wydziałach c. k. uniwersytetów we Wiedniu, Pradze, Gracu, Insbrucku, Krakowie i Lwowie, jakoteż na c. k. teologicznych wydziałach w Ołomuńcu i Salcburgu.

Na zasadzie umocowania, otrzymanego Najwyższem postanowieniem z dnia 1. kwietnia 1903, wydaję dla wyżej wymienionych katolickich teologicznych wydziałów następujące przepisy względem uzyskiwania doktoratu teologicznego:

### §. 1.

Dla uzyskania doktoratu katolickiej teologii wymagane jest przedłożenie rozprawy naukowej oraz złożenie trzech egzaminów ścisłych (rygorozów).

Egzamina te mają za zadanie stwierdzić, czy i w jakim stopniu nabyto gruntowną znajomość głównych przedmiotów, wchodzących w zakres teologii, tudzież uzdolnienie do badań naukowych.

Objęmują one zatem następujące fachowe grupy:

- a) spekulatywną i pozytywną dogmatykę z apologetyką;
- b) przedmioty z zakresu studium biblijnego;
- c) historię kościelną i prawo kościelne;
- d) teologię moralną i pastoralną.

(Poiniach.)

Przypuszczenie do tych egzaminów zależne jest od dowodu, że kandydat ukończył w sposób przepisany, jako zwyczajny słuchacz, studia teologiczne na jednym z fakultetów teologicznych, oraz że dopełnił warunków przepisanych w drugim, względnie trzecim ustępie §u 5. tego rozporządzenia.

Minister oświaty może na wniosek właściwego grona profesorów zezwolić na wyjątkowe przypuszczenie takich kandydatów, którzy nie mogą się wykazać dopełnieniem tych warunków.

Jak dotąd tak i nadal wolno wychowawcom Pazmaneum we Wiedniu zdawać ścisły egzamin ze studium biblijnego w czwartym roku nauk teologicznych; jednak przed przypuszczeniem do następnego egzaminu ścisłego winni przedłożyć przepisana rozprawę naukową.

Kandydatów, którzy ukończyli nauki teologiczne w ustawowo zorganizowanym zakładzie naukowym dyecezyjalnym lub klasztornym, można przypuszczać na uniwersytecie lub na wydziale teologicznym, po poprzednim zaimmatrykulowaniu, do egzaminów ścisłych w celu uzyskania doktoratu — jednak tylko wtedy, jeśli ich na studium teologiczne przyjęto na podstawie publicznego świadectwa dojrzałości.

Jeżeli kandydat był już immatrykulowany na jakimś wydziale teologicznym, nie potrzeba już ponownej immatrykulacji na tym wydziale, na którym zamierza zdawać egzamina ścisłe.

### §. 2.

Pisana lub drukowana rozprawa obejmować ma co najmniej trzy arkusze druku a ponieważ fachowa grupa dogmatyki z apologetyką zastrzeżona jest zawsze dla egzaminu ustnego, musi rozprawa za-

wierać studyum naukowe na swobodnie obrany i przez dziekana po wysłuchaniu właściwych fachowych profesorów zatwierdzony, ewentualnie bliżej określony temat z dziedziny grup fachowych, wymienionych w §ie 1. pod *b*), *c*) i *d*).

Temat z reguły tak wybrać lub sformułować należy, by rozprawa stanowiła dowód obeznania się kandydata z całą grupą fachową, z której temat pochodzi lub przynajmniej z jednym z jej głównych przedmiotów.

### §. 3.

Przedłożoną rozprawę przydziela dziekan do oceny dwom referentom a mianowicie profesorom zwyczajnym, w braku zaś takich nadzwyczajnym profesorom danego fachu. Drugim referentem może być ewentualnie zwyczajny lub nadzwyczajny profesor tego przedmiotu, do którego rozprawa treścią swą najbardziej się zbliża.

Dziekan wyznacza odpowiedni okres czasu dla oceny naukowej wartości rozprawy.

### §. 4.

Powołani do oceny rozprawy profesorowie składają gronu profesorów umotywowaną opinię o niej na piśmie, grono to zaś ma orzec, czy kandydata należy do ustnych egzaminów ścisłych dopuścić lub nie.

Odrzucenie rozprawy ma ten sam skutek co reprobowanie przy ścisłym egzaminie (§§. 13 i 14).

### §. 5.

Przedmiot trzech ścisłych egzaminów ustnych stanowią:

- a) spekulatywna i pozytywna dogmatyka z apologetyką;
- b) inne fachowe grupy, wyliczone w §ie 1. pod *b*), *c*) i *d*), zawsze jednak z wyłączeniem tych grup, z których temat piśmiennej rozprawy wybrano.

Aby być przypuszczonym do ścisłego egzaminu z biblijnych przedmiotów (całe studyum biblijne starego i nowego testamentu), winien kandydat wykazać, że uczęszczał z dobrym wynikiem najmniej przez jedno półrocze na wykłady semickich dyalektów, mianowicie syryjsko-chaldejskiego i arabskiego, oraz wyższej egzegezy starego i nowego testamentu.

W przypadkach na uwzględnienie zasługujących może Minister wyznań i oświaty po wysłuchaniu grona profesorów wydziału teologicznego dozwolnić na wyjątek co do uczęszczania na wyżej wymienione wykłady; w przypadku tym jednak winien kandydat na tym wydziale teologicznym, na którym

zamierza składać rygoroza, poddać się egzaminowi z dyalektów semickich, względnie z wyższej egzegezy starego i nowego testamentu.

Zarządzenia, wydane reskryptem z dnia 6. września 1895, l. <sup>171</sup><sub>M. W. i O.</sub>, Dz. rozp. M. Nr. 33 a dotyczące nostryfikacji teologicznych dyplomów doktorskich, uzyskanych w papieskich uniwersytetach i kolegiach w Rzymie, pozostają i nadal w mocy z tą zmianą, że ci z ubiegających się o nostryfikację, którzy w myśl punktu 3. powyższego reskryptu poddać się mają ściślemu egzaminowi z prawa kościelnego i z historii kościelnej lub tylko z historii kościelnej, mają przed przypuszczeniem do tych rygorozów przedłożyć rozprawę naukową odpowiadającą przepisom obecnego rozporządzenia.

### §. 6.

Rzeczony trzy rygoroza można składać w dowolnym porządku, wszystkie jednak muszą być składane na jednym i tym samym wydziale.

Wyjątkowo może Minister wyznań i oświaty po wysłuchaniu właściwych gron profesorów zezwolić na składanie dalszych rygorozów na innym wydziale teologicznym aniżeli na tym, na którym poprzednie złożono.

Wychowañców wyższego zakładu naukowego dla księży u św. Augustyna we Wiedniu obowiązują nadal obecne przepisy szczegółowe, według których wolno im egzamina, na innym teologicznym wydziale dla uzyskania doktoratu teologii rozpoczęte, składać dalej na wiedeńskim uniwersytecie.

### §. 7.

Na egzamina ściśle mają w miarę miejsca wolny przystęp wszyscy profesorowie i doktorowie teologii i kandydaci teologicznego stopnia doktorskiego a nadto może przewodniczący komisji egzaminacyjnej i innym osobom wstępu dozwolnić.

Każdy egzamin ścisły trwa dwie godziny.

### §. 8.

Komisji egzaminacyjnej przewodniczy dziekan grona profesorskiego. W razie przeszkody zastępuje go prodziekan a gdy i ten funkcyi tej pełni nie może, najstarszy rangą profesor.

Komisya egzaminacyjna składa się dla każdego rygorozum prócz przewodniczącego z czterech, względnie (§. 9) z trzech członków, mianowicie z właściwych fachowych profesorów i jeszcze dwóch innych komisarzy egzaminacyjnych jako egzaminatorów. Tych ostatnich wyznaczają po myśli rozporządzenia ministryalnego z dnia 30. czerwca 1850. Dz. u. p. Nr. 319, właściwi biskupi dyecezyalni.

w których dyecezyi znajduje się uniwersytet lub wydział, z pomiędzy profesorów lub doktorów teologii po wysłuchaniu grona profesorów teologii.

W braku profesora zwyczajnego do jednego z przedmiotów egzaminu lub gdyby taki profesor z powodu przeszkód nie mógł egzaminować, przyzwać należy nadzwyczajnego profesora tego przedmiotu, w braku zaś takiego — docenta upoważnionego do zastępstwa, jeżeli jest doktorem teologii, w przeciwnym zaś razie profesora tego przedmiotu, który jest najbardziej zbliżony.

#### §. 9.

Przewodniczący ma zawsze prawo egzaminować, obowiązek zaś tylko wtedy, gdy jest fachowym profesorem przedmiotu egzaminacyjnego. W tym ostatnim przypadku komisja egzaminacyjna składać się ma oprócz przewodniczącego dziekana z trzech jeszcze tylko członków.

#### §. 10.

Jeżeli ilość przedstawicieli przedmiotów egzaminacyjnych, powołanych w §ie 8. względnie 9., nie wyczerpuje liczby egzaminatorów, natenczas uzupełnić ją należy z grona profesorów zwyczajnych.

#### §. 11.

Każdy członek komisji egzaminacyjnej winien być na egzaminie ściśmym obecny od początku do końca.

Głosowanie i powzięcie uchwały poprzedza narada nad wynikiem egzaminu.

Każdy członek następnie z osobna głosuje z pomocą not: *eminenter*, *bene* albo *insufficienter*. Stopień ogólny wyrazić należy odpowiednimi dodatkami.

#### §. 12.

Przy egzaminach ściśmym z dogmatyki i teologii moralnej postugiwać się należy zawsze językiem łacińskim, z reguły zaś także przy rygorozach z innych przedmiotów. Ostatnia norma odnosi się także do języka, w jakim naukowa rozprawa ma być napisana.

Z ważnych powodów może komisja egzaminacyjna zezwolić na wyjątki.

#### §. 13.

Kandydata reprobowanego przy rygorozum nie wolno dopuścić do żadnego dalszego rygorozum, tylko do powtórzenia tego samego rygorozum i to nie prędzej jak po upływie trzech miesięcy. Jeżeli przytem powtórnie zostanie reprobowany, może ponownie egzaminu raz tylko jeszcze mieć miejsce i to nie prędzej jak po upływie roku. Ponowne (trzecie) reprobowanie pociąga za sobą ten skutek, że kandydat wyłączony jest na zawsze od uzyskania

stopnia doktorskiego teologicznego na teologicznych wydziałach królestw i krajów w Radzie państwa reprezentowanych, oraz od uzyskania nostryfikacji dyplomu doktorskiego za granicą uzyskanego.

#### §. 14.

Taksa za ocenienie przedłożonej rozprawy wynosi 40 koron a referenci dzielą się nią w równych częściach.

Taksa za każde rygorozum wynosi 80 koron. Z tego otrzymuje przewodniczący 12 koron a każdy członek komisji 10 koron. Nadto tam, gdzie istnieje fundusz kancelaryjny, złożyć należy na rzecz jego 4 korony.

Jeżeli przewodniczący jest zarazem egzaminatorem fachowym, otrzymuje także takse na tego egzaminatora przypadającą.

Przy powtórzeniu egzaminu ściśmego opłaca się tylko połowę taksy; każdy uczestniczący członek komisji egzaminacyjnej otrzymuje z tego połowę kwot wyżej oznaczonych. Przy powtórnych egzaminach odpada należytość na fundusz kancelaryjny.

Resztę, pozostałą z wszystkich taks za egzaminy ściśme, rozdziela się pomiędzy wszystkich zwyczajnych profesorów fakultetu.

#### §. 15.

Poszczególne udziały w taksach mają charakter wynagrodzenia za obecność, należą się przeto tylko za czynności rzeczywiście dokonane.

#### §. 16.

Po złożeniu trzeciego rygorozum z dobrym postępem winien kandydat złożyć na ręce biskupa dyecezyi, we Wiedniu zaś i w Pradze na ręce kancelarza wydziału teologicznego trydencko-watykańskie wyznanie wiary i wykazać to dziekanowi grona profesorskiego.

#### §. 17.

Promocya odbywa się pod przewodnictwem rektora i w obecności dziekana grona profesorskiego, we Wiedniu i w Pradze także w obecności kanclerza wydziału teologicznego; dokonywa jej we formie tradycyjnie przyjętych sponzyi zwyczajny profesor (*per turnum*).

Jeżeli rektor nie należy do kościoła rzymskokatolickiego, w takim razie przewodniczy promocyi prorektor, względnie dziekan wydziału, z którego rektor wyszedł, lub ustawowy zastępca tego dziekana; funkcyonaryusze ci mają wtedy także i dyplom podpisać.

Na wydziałach teologicznych w Ołomuńcu i w Salcburgu dokonywa promocyi profesor zwyczajny (*per turnum*) pod przewodnictwem dziekana i w obecności prodziekana.

## §. 18.

Taksa promocyjna wynosi na wszystkich wydziałach teologicznych 120 koron.

Z tego otrzymuje rektor 30 koron, kanclerz, dziekan i promotor po 10 koron; na teologicznych wydziałach w Ołomuńcu i Salcburgu otrzymuje dziekan 30 koron, prodziekan i promotor po 10 koron. Nadto z taksy tej wpływa do funduszu kancelaryjnego, gdzie tenże istnieje, kwota 10 koron, z której opędzać należy istniejące dotychczas na rozmaitych uniwersytetach opłaty za wygotowanie dyplomu i dotychczasowe datki dla personelu kancelaryjnego i służby.

Resztę pozostałą z wszystkich taks promocyjnych rozdziela się pomiędzy wszystkich zwyczajnych profesorów wydziału w równych częściach.

## §. 19.

W tych uniwersytetach, w których dotąd były w zwyczaju uroczyste formy promocyi, zostawia się

kandydatowi do woli zamiast zwykłej zażądać tej uroczystej formy promocyi za dopełnieniem przyjętych w takim przypadku świadczeń. Taksa atoli w poprzednim paragrafie ustanowiona ma być także i w tym przypadku użyta i rozdzielona w sposób tamże przepisany.

## §. 20.

Ten porządek egzaminów ścisłych nabywa mocy obowiązującej z początkiem roku szkolnego 1903/04.

Do kandydatów, którzy do tego czasu poddali się całkowicie lub częściowo ścisłym egzaminom według dotychczasowych przepisów, i nadal te przepisy stosować należy.

**Hartel wlr.**

# Dziennik ustaw państwa

dla

królestw i krajów w Radzie państwa reprezentowanych.

Część XLIII. — Wydana i rozesłana dnia 3. maja 1903.

Treść: № 98. Obwieszczenie, dotyczące dopuszczenia wodomierzy typów III a, XV a, XVII a, XXXV a i XXXVI do urzędowego uwierzytelniania.

**98.**

## Obwieszczenie Ministerstwa handlu z dnia 21. marca 1903,

dotyczące dopuszczenia wodomierzy typów III a, XV a, XVII a, XXXV a i XXXVI do urzędowego uwierzytelniania.

Na zasadzie ustawy z dnia 23. lipca 1871, Dz. u. p. Nr. 16 z r. 1872 i w wykonaniu przepisów, ogłoszonych rozporządzeniem Ministerstwa handlu z dnia 8. lipca 1902, Dz. u. p. Nr. 146 a dotyczących urzędowego sprawdzania i uwierzytelniania przyrządów służących do pomiaru zużycia wody (wodomierzy), dopuścił dyrektor c. k. głównej Komisji miar i wag opisane poniżej typy wodomierzy III a, XV a, XVII a, XXXV a i XXXVI do urzędowego uwierzytelniania.

Call r. w.

**O p i s**

(z rysunkiem)

wodomierzy typów III a, XV a, XVII a, XXXV a i XXXVI.

### Wodomierz typu III a.

Wodomierze tego typu (por. fig. 1 i 2) nie różnią się co do wewnętrznych części składowych, służących do pomiaru — pomijając szczegóły konstrukcyjne drugorzędного znaczenia — niczem od wodomierzy typu III.

(Porówn. rozporządzenie Ministerstwa handlu z dnia 8. lipca 1902, Dz. u. p. Nr. 146, Rozdz. C,

względnie rozporządzenia Ministerstwa handlu z dnia 4. lipca 1900, Dz. u. p. Nr. 175, Dodatek.)

Z tego powodu zaniechano także przedstawienia odnośnych części składowych we figurach 1 i 2.

I skrzynka tych wodomierzy składa się podobnie jak przy wodomierzu typu III, z trzech części, połączonych ze sobą w zupełnie analogiczny sposób jak przy wodomierzach typu III.

Istotna różnica tych wodomierzy w przeciwstawieniu do wodomierzy typu III polega na tem, że w kanale dopływowym  $k_1$  nie umieszczono regulacyjnej śruby  $f$  (por. fig. 1 typu III, Dz. u. p. Nr. 175 z r. 1900), czyli że porzucono zupełnie wpływanie na linie prądu w wymienionem niejeśu przepływu wody.

Ze względu na to, że umieszczenia tej śruby regulacyjnej zaniechano, wystarcza zabezpieczenie poszczególnych części skrzynki przez założenie jednej tylko plomby (por. fig. 1 i 2), podczas gdy przy wodomierzach typu III w tym celu nałożenie trzech plomb było potrzebnem. (Por. fig. 1 typu III.)

W rysunkach typów III i III a oznaczone są odpowiadające sobie wzajemnie części składowe temi samemi głoskami.

### Wodomierz typu XV a.

Wodomierze tego typu (por. fig. 1 i 2) nie różnią się co do właściwych części składowych, służących do pomiaru, niczem od wodomierzy typu XV. (Por. rozporządzenie Ministerstwa handlu z dnia 8. lipca 1902, Dz. u. p. Nr. 146, Rozdział C, względnie rozporządzenie Ministerstwa handlu z dnia 4. lipca 1900, Dz. u. p. Nr. 175, Dodatek.)

Z tego powodu zaniechano we figurach 1 i 2 szczegółowego przedstawienia tych części składowych.

Części składowe odpowiadające rysunkowi typu XV (por. Dz. u. p. Nr. 175 z r. 1900) oznaczono we fig. 1 i 2 temi samemi głoskami.

Prócz nieznaczonej zmiany w konstrukcyi liczydła polega różnica tych wodomierzy w przeciwstawieniu do wodomierzy typu XV na tem:

1. Na odmiennem połączeniu poszczególnych części skrzynki.

Podczas gdy przy wodomierzach typu XV części skrzynki *G* i *K* (por. fig. 1 typu XV) połączone są zapomocą czterech śrub, powstaje to połączenie przy wodomierzach typu XVa przez ześrubowanie zapomocą gwintu.

Połączenie pojedynczych części skrzynki ze sobą zabezpiecza się, analogicznie jak przy wodomierzach typu XV, przez założenie plomby. (Por. fig. 1 i 2.)

2. Na odmiennem ukształtowaniu dopływowego kanału *k*<sub>1</sub>.

Kanał ten dopływowy jest przy wodomierzach typu XV gładki i tuż przy wejściu do kanału dopływowego umieszczone jest sito *S*. (Por. fig. 1 i 2 typu XV.)

Przy wodomierzach typu XVa natomiast umieszczono w kanale dopływowym zbiornik szlamowy *Sch*, do którego wsunięte jest sito *S*.

Dla wyjmowania i czyszczenia sita jest zbiornik ten u góry otwarty a otwór ten zamyka się na czas ruchu kołkiem *P*, w gwint zaopatrzonym.

Ze zbiornika szlamowego wychodzi ponad kanałem dopływowym i równolegle do niego długi, węższy kanał *k* (por. fig. 1), pozostający jednak dla tego bez wpływu, ponieważ zamknięty jest od wnętrza wodomierza mosiężnym korkiem *p*; drugi ten kanał ma u góry otwór, zamknięty również zaopatrzonym w gwint korkiem *P*<sub>1</sub>.

### Wodomierz typu XVII a.

Wodomierz tego typu (por. fig. 1 i 2) ukształtowany jest w ten sposób, że wewnętrzne części składowe, służące do pomiaru, u wodomierza typu XVII (porówn. rozporządzenie Ministerstwa handlu z dnia 8. lipca 1902, Dz. u. p. Nr. 146, Rozdział C, względnie rozporządzenie Ministerstwa handlu z dnia 4. lipca 1900, Dz. u. p. Nr. 175, Dodatek) umieszczono w odpowiedni sposób w nieznacznie tylko

zmienionej skrzynce wodomierza typu IV (por. przytoczone rozporządzenia).

W następnych figurach 1 i 2 naszkicowany jest układ poszczególnych części składowych tego wodomierza a w rysunkach tych są odpowiadające sobie wzajemnie części rysunków wodomierza typu IV i typu XVII temi samemi głoskami oznaczone.

Połączenie pojedynczych części skrzynki tego wodomierza zabezpiecza się przez założenie dwóch plomb.

### Wodomierz typu XXXV a.

Wodomierze tego typu (por. fig. 1 i 2) różnią się tylko nieznacznie od wodomierzy typu XXXV. (Por. obwieszczenie Ministerstwa handlu z dnia 26. marca 1902, Dz. u. p. Nr. 75).

Pomiędzy częściami składowymi, służącymi do pomiaru, w tych wodomierzach a takimi samemi częściami wodomierzy typu XXXV niema — pomijając konstrukcyjne szczegóły — żadnej różnicy.

Z tego powodu zaznaczono te części w następujących figurach 1 i 2 tylko szematycznie a części składowe, odpowiadające rysunkowi wodomierza typu XXXV oznaczono temi samemi głoskami.

Różnica pomiędzy tymi wodomierzami a wodomierzami typu XXXV polega:

1 W odmiennem układzie i połączeniu poszczególnych części skrzynki.

U tych wodomierzy jest pierścień *R* (por. typ XXXV, fig. 1, Dz. u. p. Nr. 75 z r. 1902) ukształtowany sam jako płaszcz skrzynkowy i z przedłużoną nieco cylindryczną częścią dolnej połowy skrzynki *G*, zaopatrzonej w gwint *w*, mocno ześrubowany.

Połączenie to zabezpiecza się założeniem plomby.

Przy tych wodomierzach odpada przeto zakładanie oddzielnego płaszcza skrzynkowego *D* (por. fig. 1 typu XXXV).

2. Cylinder reakcyjny *r* przyśrubowany jest do dolnej części pokrywy *K*, podczas gdy przy wodomierzach typu XXXV był on przyłutowany do dolnej części skrzynki.

3. Górna pokrywa *P* wewnętrznej części tych wodomierzy, przez którą przechodzi uszczelniony wał *W* (por. fig. 1 typu XXXV) włożona jest w cylindryczną część dolnej połowy skrzynki i zapomocą wkładki kauczukowej *g*<sub>1</sub> uszczelniona, podczas gdy przy wodomierzach typu XXXV stanowi wspomniana płyta górne dno przykrywy *K* (por. fig. typu XXXV).



### Wodomierz typu XXXVI.

Skrzynka tego wodomierza o kole łopatkowem (por. fig. 1 i 2), który się od wodomierza typu XXI (por. rozporządzenie Ministerstwa handlu z dnia 8. lipca 1902, Dz. u. p. Nr. 146, Rozdział C, względnie rozporządzenia Ministerstwa handlu z dnia 4. lipca 1900, Dz. u. p. Nr. 175, Dodatek) różni odmiennym układem skrzynki, dalej odmiennem położeniem dopływowego i odpływowego kanału a wreszcie odmiennem ustawieniem skrzydeł przewałowych i przyrzędu biegowego (ruchadła), we wodzie funkcyjującego, składa się z trzech części:

1. Z dna wodomierza  $B$ ;
2. ze środkowej części  $G$ , odlanej z jednego kawałka wraz z kanałami dopływowym i odpływowym, wreszcie
3. z przykrywy  $K$ .

Z częścią środkową  $G$  połączone są stale z jednej strony przykrywa, zamknięta ku górze z zewnątrz osadzonem szkłem wziernem (wziernikiem)  $g$ , zapomocą gwintu śrubowego  $s_1$ , z drugiej zaś strony dno wodomierza, zapomocą śrub  $s_2$  (figura 2).

Miejsca połączeń uszczelnione są kauczukowemi wkładkami  $d_1$ , względnie  $d_2$ .

Po dokonaniem ocechowania zabezpiecza się połączenie  $K$  z  $G$  i  $B$  z  $G$  przez założenie po jednej plombie.

Woda dostaje się przez dopływowy kanał  $k_1$  do wodomierza i po przejściu przez sito  $S$ , wchodzi przez skośnie wiercone otwory  $o$  reakcyjnego cylindra  $R$ , przyśrubowanego odpowiednio do środkowej części skrzynki, na koło łopatkowe  $F$ , wprawia je w ruch, przechodzi stąd do komory  $k_2$ , poczem wypływa z wodomierza przez odpływowy kanał  $k_3$ .

Skrzydła przewałowe  $f$  regulują odpowiednio formę linii prądu.

Ruch łopatkowego koła  $F$  przenosi się zapomocą wału  $W_1$  na funkcyjujący we wodzie przyrząd biegowy (ruchadło)  $L$ , z tego zaś przez uszczelniony wał  $W_2$  na funkcyjujące w powietrzu liczydło  $Z$ .

We Wiedniu, dnia 20. lutego 1903.

C. k. główna Komisya miar i wag:

Tinter wlr.

## Typ III a wodomierzy.

(Przedstawiony do wypróbowania przez firmę A. C. Spanner we Wiedniu.)

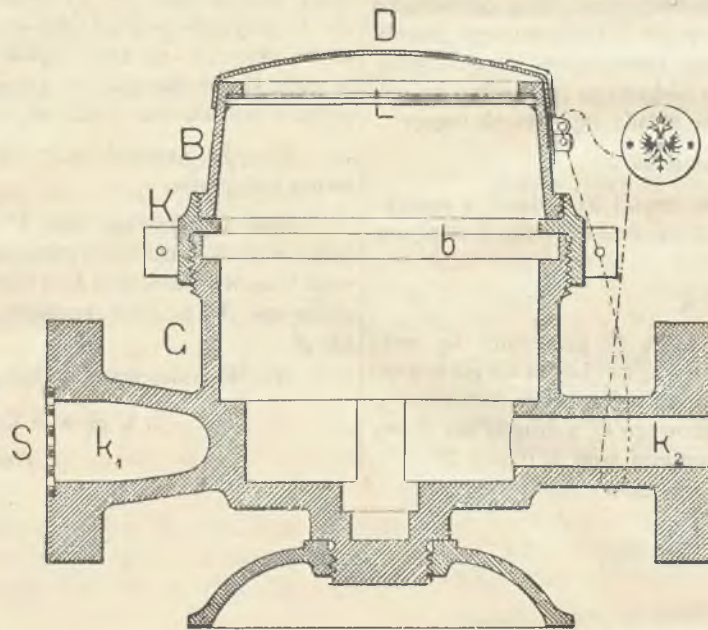

Fig. 1.

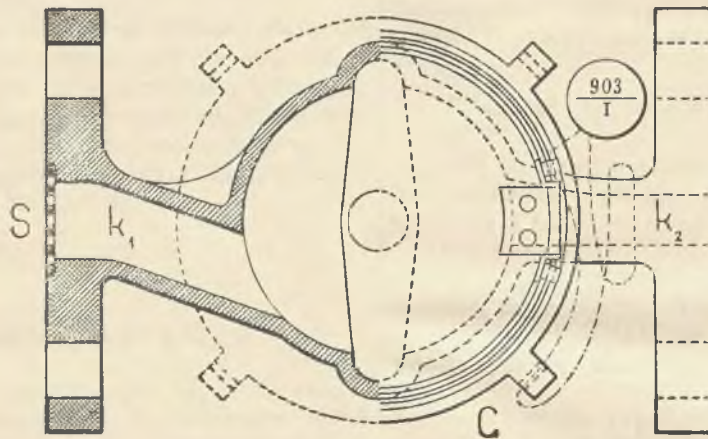

Fig. 2.

## Typ XV a wodomierzy.

(Przedstawiony do wypróbowania przez firmę A. C. Spanner we Wiedniu.)

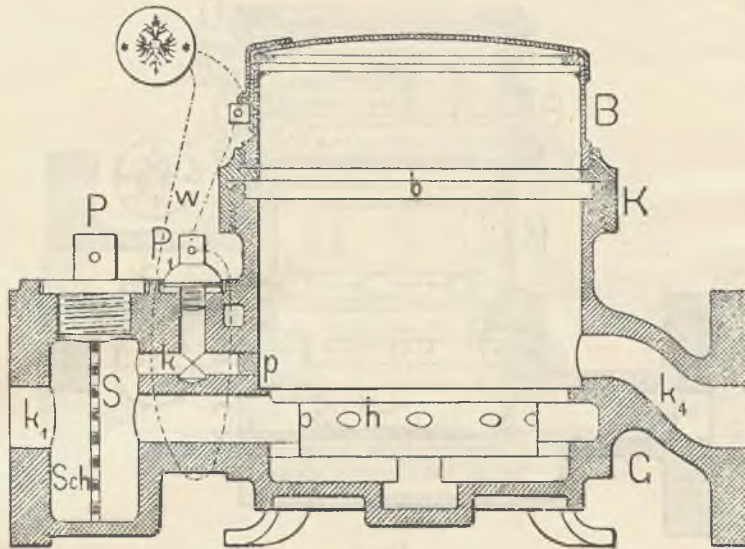

Fig. 1.

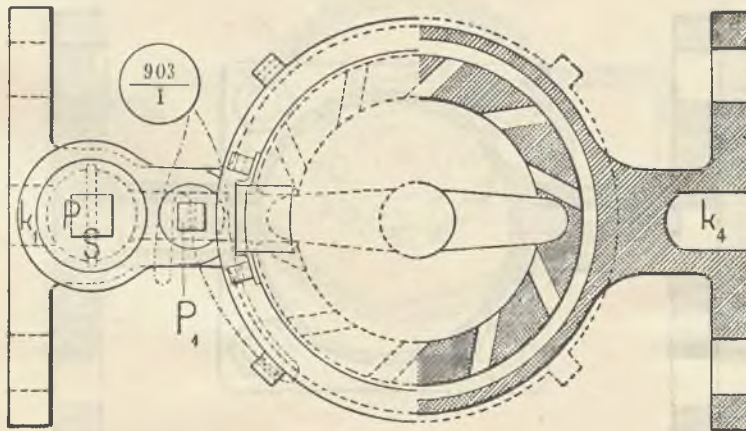

Fig. 2.

## Typ XVII a wodomierzy.

(Przedstawiony do wypróbowania przez firmę Edward Schinzel we Wiedniu.)

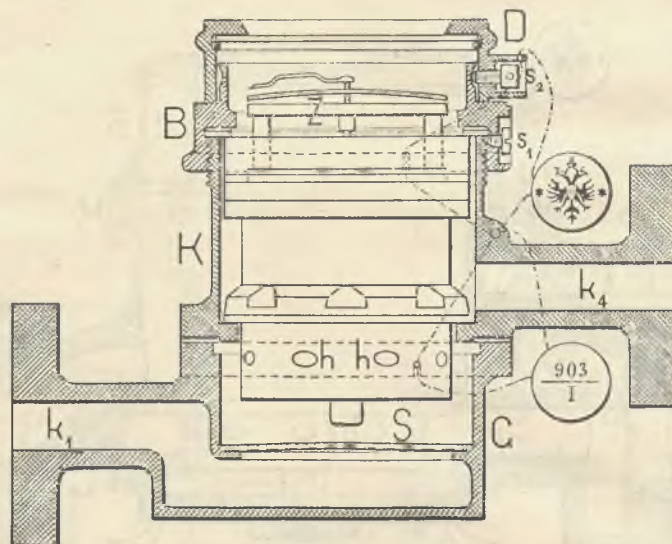

Fig. 1.

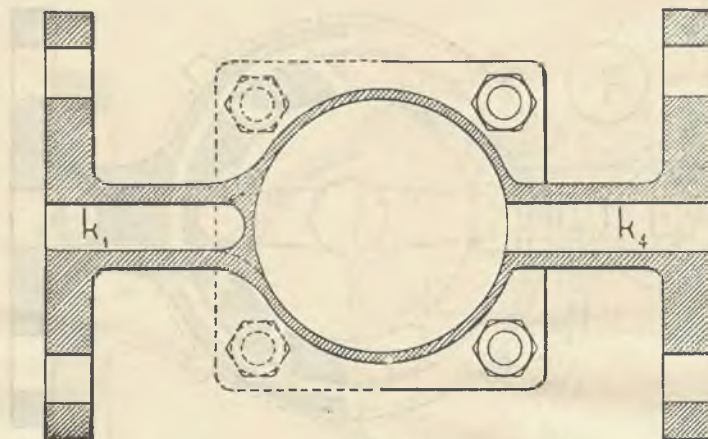

Fig. 2.

## Typ XXXV a wodomierzy.

(Przedstawiony do wypróbowania przez firmę Wilhelm Gemutz we Wiedniu.)

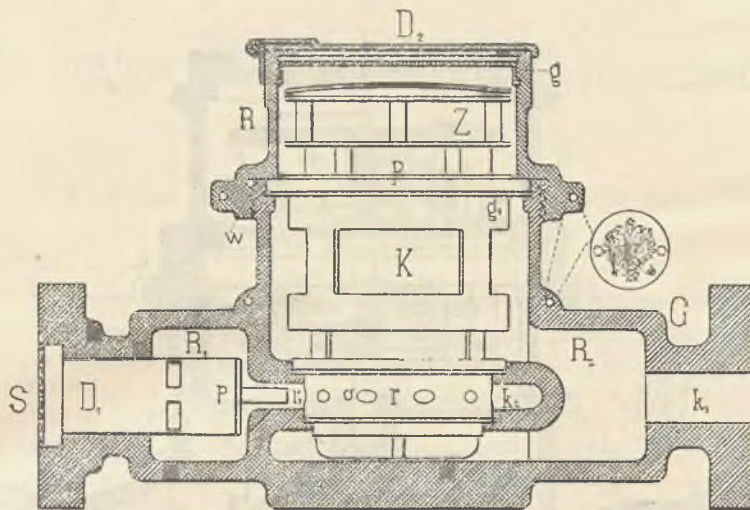

Fig. 1.

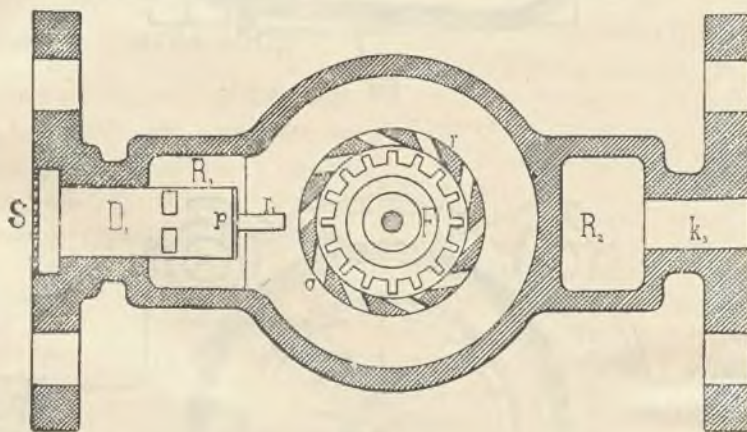

Fig. 2.

## Typ XXXVI wodomierzy.

(Przedstawiony do wyprobowania przez firmę Siemens & Halske S. A. we Wiedniu.)

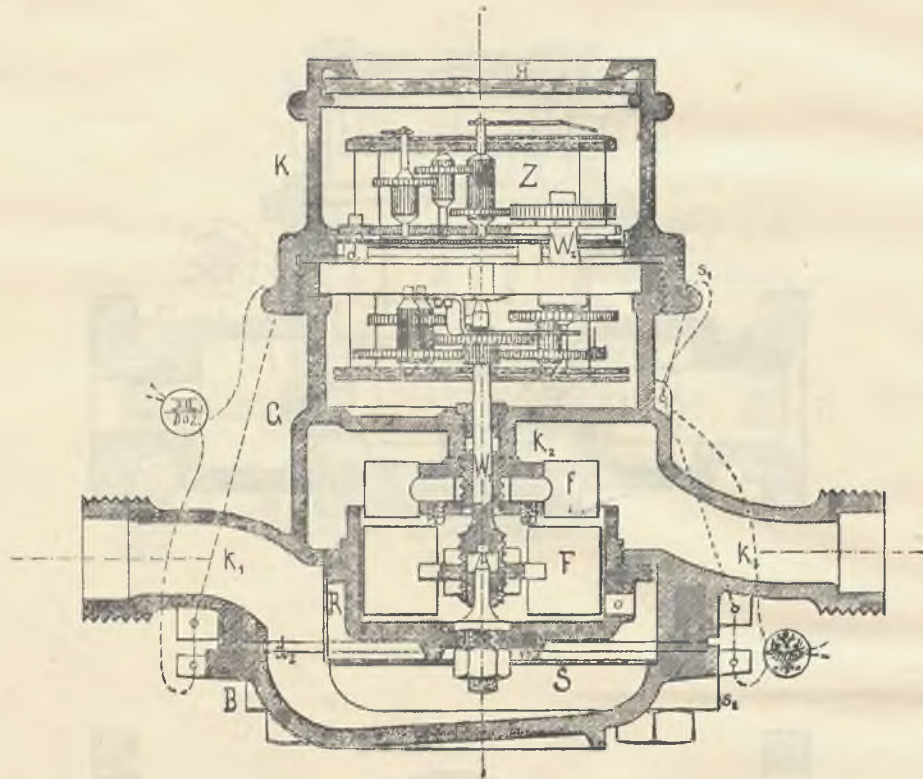

Fig. 1.

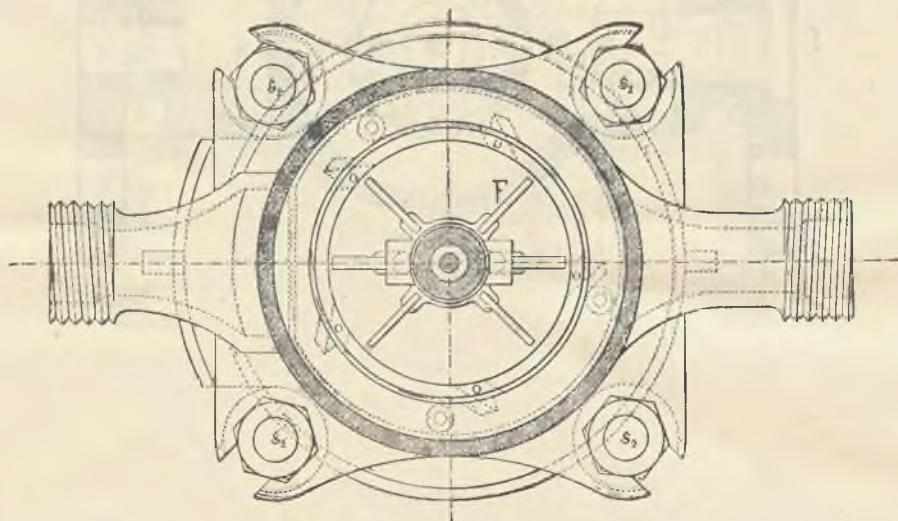

Fig. 2.

# Dziennik ustaw państwa

dla

królestw i krajów w Radzie państwa reprezentowanych.

Część XLIV. — Wydana i rozesłana dnia 3. maja 1903.

**Treść:** (№ 99—101.) 99. Obwieszczenie, zawierające odwołanie prowizorycznego dopuszczenia elektromierzy typu XXVII oraz stanowcze dopuszczenie nowego typu elektromierzy z tem samym oznaczeniem, jako „Typ XXVII elektromierzy“, do cechowniczo-urzędowego sprawdzania. — 100. Obwieszczenie, dotyczące uchylecia 2. ustępu §u 13. Najwyższego Dokumentu koncesyjnego z dnia 25. czerwca 1870, na uzupełniającą sieć c. k. uprz. austriackiej kolei północno-zachodniej. — 101. Rozporządzenie, według którego ustawa z dnia 1. kwietnia 1872, dotycząca wykonywania kar w ęziennych w odosobnionem zamknięciu i ustanowienia komisji dla wykonywania kar, dla celkowych więzień sądu krajowego i powiatowego w Lublanie z dniem 1. czerwca 1903 obowiązywać zaczyna.

## 99.

### Obwieszczenie Ministerstwa handlu z dnia 24. marca 1903.

zawierające odwołanie prowizorycznego dopuszczenia elektromierzy typu XXVII oraz stanowcze dopuszczenie nowego typu elektromierzy z tem samym oznaczeniem, jako „Typ XXVII elektromierzy“, do cechowniczo-urzędowego sprawdzania.

Na zasadzie ustawy z dnia 23. lipca 1871, Dz. u. p. Nr. 16 z r. 1872 i w wykonaniu przepisów o urzędowym sprawdzaniu i uwierzytelnianiu przyrządów służących do pomiaru zużycia elektryczności (rozdział V, punkt 21 i 22), ogłoszonych rozporządzeniem Ministerstwa handlu z dnia 4. lipca 1900, Dz. u. p. Nr. 176, ogłasza się co następuje:

Dyrektor c. k. głównej Komisji miar i wag odwołał ogłoszone w Dz. u. p. Nr. 176 z r. 1900 prowizoryczne dopuszczenie elektromierzy typu XXVII a w miejsce tego typu dopuścił stanowczo do urzędowego sprawdzania nowy typ elektromierzy o równem urzędowem oznaczeniu jako „Typ XXVII“, którego opis (wraz z rysunkiem), ułożony przez główną Komisję miar i wag, poniżej podano.

Call r. w.

## O p i s

(z rysunkiem)

elektromierza typu XXVII.

Elektromierze typu XXVII służą do rejestrowania zużycia energii w przewodach na dwu- lub trój-fazowy prąd zmienny.

No podstawowej płycie (fig. 1) umocowane są zezwoje  $H_1$ ,  $H_2$ ,  $H_3$ , przez które przebiega prąd użytkowy; powierzchnia uzwojowa zezwoju  $H_1$  zwrócona jest pionowo do uzwojowych powierzchni tamtych zezwojów  $H_2$  i  $H_3$ .

Oś wirującej części tej konstrukcyi elektromierza spoczywa na dwóch łożyskach, ześrubowanych z płytą podstawową i dźwiga dwie kotwice  $A$  i dwa zbieracze, których wiązadła połączone są przewodem z zezwojami kotwicowymi.

Na tych zbieraczach przesuwają się po dwie szczoteczki  $b_1$  i  $b_2$  (fig. 2), przedstawione podobnie jak trzonki szczoteczek na figurach 3 i 4.

Trzonki tych szczoteczek osadzone są na siodełku  $g$  (por. fig. 5), ześrubowanem z płytą podstawową, w które wpuszczone są również dwie śruby  $S_1$  i  $S_2$ . Oś liczydła ma w środkowej części formę czworograna, którego dwie przeciwległe ściany zaopatrzone są wcięciami. Podczas transportu zacieśnia się obie śruby  $S_1$  i  $S_2$ , przyczem baczyć należy na to, by końce śrub weszły w określone wyżej wcięcia czworosięć.

Prócz opisanego tutaj urządzenia dla zatrzymywania liczydła, które głównie do tego celu służy, by zapobiedz zgięciu się osi liczydła podczas transportu, znajduje się tu jeszcze mechanizm zastawkowy z elektromierza typu VIII b (por. Dz. u p. Nr. 176 z r. 1900).

Na osi liczydła osadzona jest miedziana tarcza wirowa, objęta biegunami dwóch magnesów hamulcowych  $M_1$  i  $M_2$ .  $V_1$ ,  $V_2$ ,  $V_3$ ,  $V_4$  przedstawiają zezwoje włączeń

By ograniczyć wpływ przesuwania fazy na pomiary elektromierza, wsunięte są w cewki elektromagnesów miedziane zezwoje dla nagłych wyłączeń prądu (Kurzschlußspulen).

Figura 6 przedstawia schemat łączenia dla trójfazowego prądu zmiennego, figury 7 i 8 schemat dla dwufazowego prądu zmiennego a mianowicie figura 7 schemat włączenia z uwzględnieniem czle-

rech przewodów doprowadzających, figura 8 zaś schemat na wypadek zastosowania trzech połączeń przewodowych.

Zaciski  $K_1$  i  $K_2$ , względnie  $K_3$  i  $K_4$  połączone są ze sobą przewodami za pomocą tastrów umożliwiających wyłączenie.

Figura 9 uwidocznia plombaturę elektromierza.

Wpływ zmian w natężeniu prądu na pomiary elektromierza jest nieznaczny, wpływ wahań temperatury małej doniosłości.

Zawisłość pomiarów elektromierza od liczby okresów prądu zmiennego, który ma być mierzony, jest nie wielka.

We Wiedniu, dnia 14. marca 1903.

C. k. główna Komisya miar i wag:

Tinter r. w.



## Typ XXVII elektromierzy.

(Przedstawiony do wypróbowania typu przez firmę „Danubia“, Spółka akcyjna dla wyrobu przyrządów gazowych, oświetlenia i mierniczych we Wiedniu.)

Fig. 1

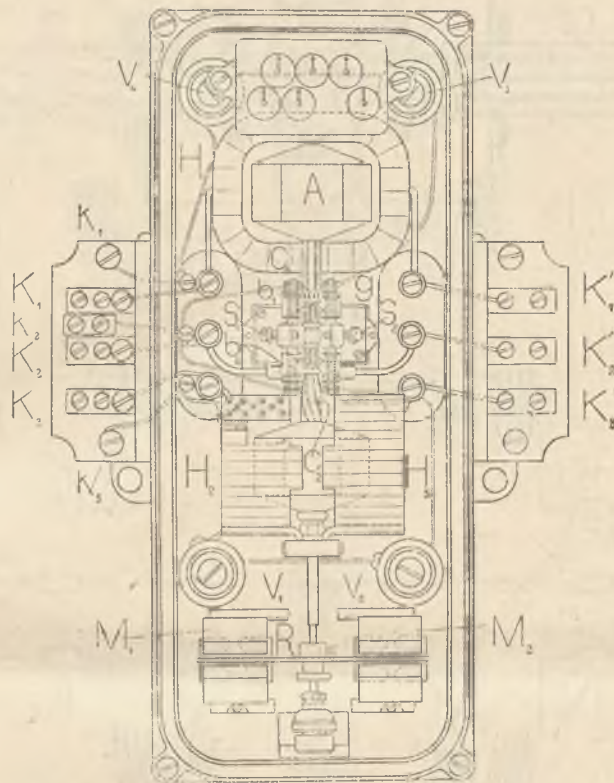

Fig. 2.

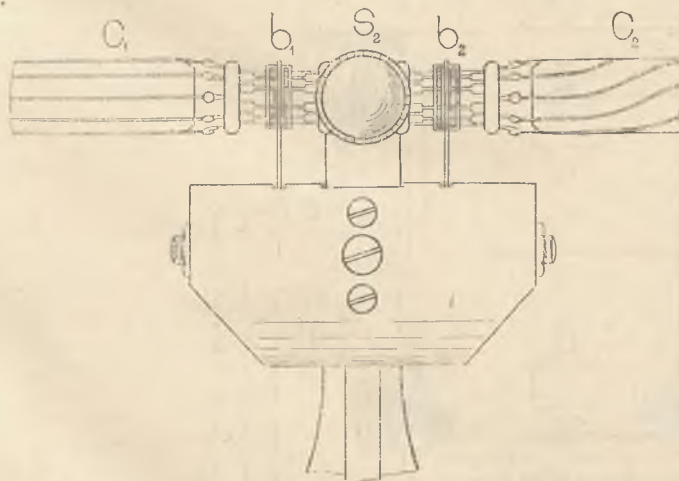

Fig. 3.

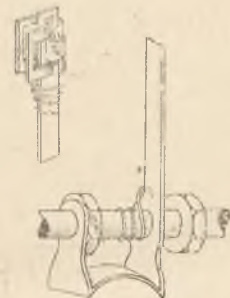

Fig. 4.

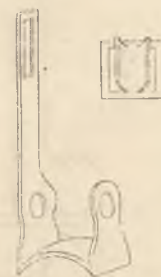

Fig. 5.

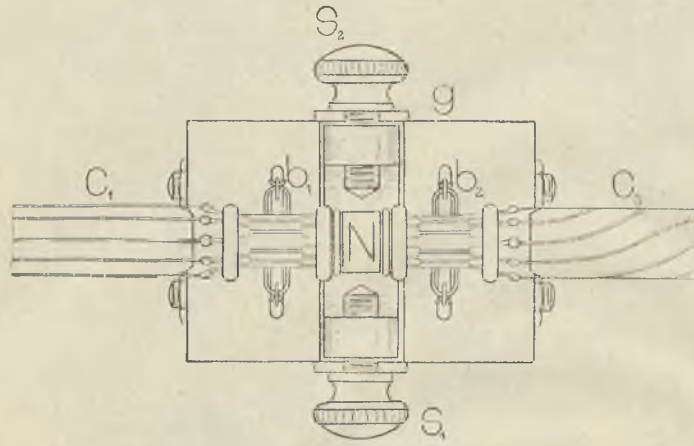

Fig. 6.

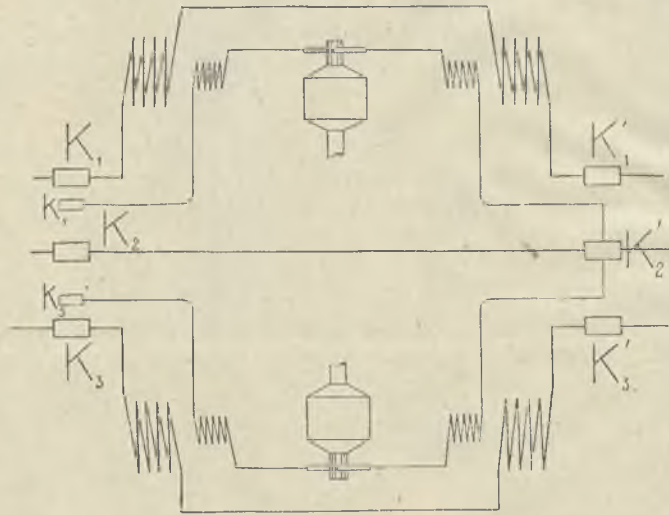

Fig. 7.

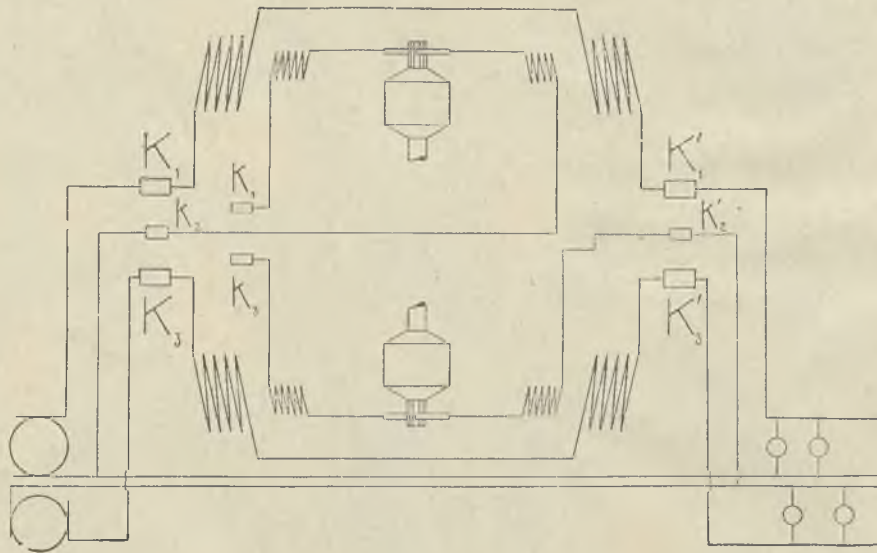

Fig. 8.

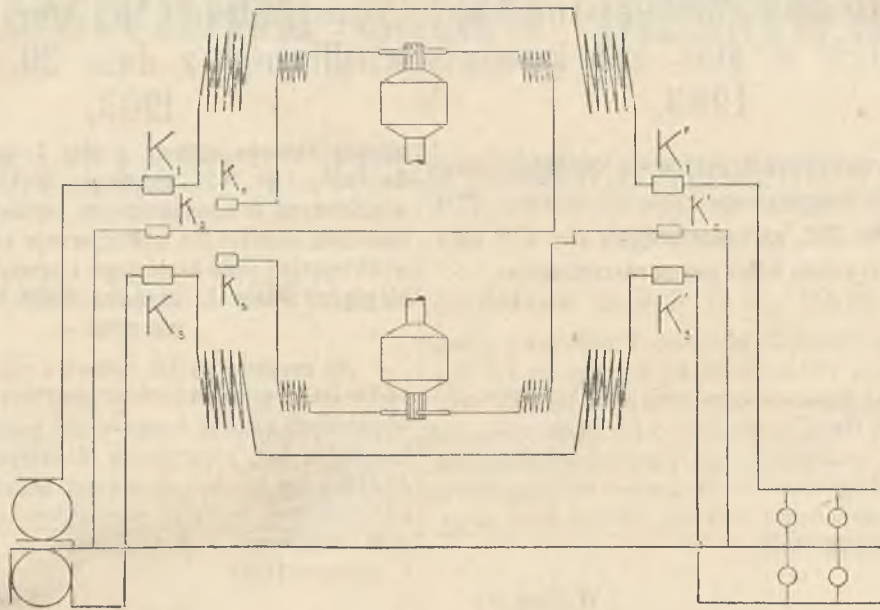
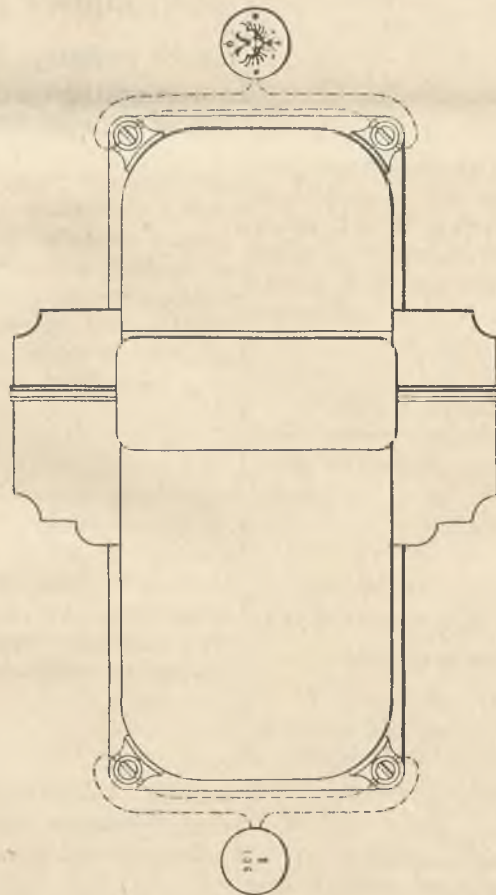

Fig. 9.



**100.****Obwieszczenie Ministerstwa kolei żelaznych z dnia 28. kwietnia 1903,**

dotyczące uchylecia 2. ustępu §u 13. Najwyższego Dokumentu koncesyjnego z dnia 25. czerwca 1870, Dz. u. p. Nr. 109, na uzupełniającą sieć c. k. uprz. austriackiej kolei północno-zachodniej.

Na podstawie Najwyższego Umocowania z dnia 26. kwietnia 1903, uchyla się 2. ustęp §u 13. Najwyższego dokumentu koncesyjnego z dnia 25. czerwca 1870, Dz. u. p. Nr. 109, na uzupełniającą sieć c. k. uprz. austriackiej kolei północno-zachodniej, według którego maksymalną granicę dopuszczalnego długu pierwszeństwa ustalono na trzy piąte części kapitału zakładowego

Wittek wlr.

**101.****Rozporządzenie Ministerstwa sprawiedliwości z dnia 29. kwietnia 1903,**

według którego ustawa z dnia 1. kwietnia 1872, Dz. u. p. Nr. 43, dotycząca wykonywania kar więziennych w odosobnionem zamknięciu i ustanowienia komisji dla wykonywania kar, dla celkowych więzień sądu krajowego i powiatowego w Lublanie z dniem 1. czerwca 1903 obowiązywać zaczyna.

Na zasadzie §u 16. ustawy z dnia 1. kwietnia 1872, Dz. u. p. Nr. 43, dotyczącej wykonywania kar więziennych tudzież ustanowienia komisji dla wykonywania kar, rozporządza Ministerstwo sprawiedliwości, że postanowienia tej ustawy mają być wprowadzone w życie w więzieniach celkowych sądu krajowego i powiatowego w Lublanie od 1. czerwca 1903.

Koerber wlr.

# Dziennik ustaw państwa

dla

królestw i krajów w Radzie państwa reprezentowanych.

Cześć XLV. — Wydana i rozesłana dnia 3. maja 1903.

**Treść:** (№ 102 i 103.) 102. Rozporządzenie, zawierające zmianę porządku egzaminów ścisłych na wydziałach medycznych, wydanego rozporządzeniem z dnia 21. grudnia 1899. — 103. Obwieszczenie, dotyczące przeniesienia siedziby urzędu podatkowego w Risano w Dalmacji.

## 102.

### Rozporządzenie Ministra wyznań i oświaty z dnia 14. kwietnia 1903,

zawierające zmianę porządku egzaminów ścisłych na wydziałach medycznych, wydanego rozporządzeniem z dnia 21. grudnia 1899, Dz. u. p. Nr. 271.

Na podstawie Najwyższego Postanowienia z dnia 5. kwietnia 1903 i w porozumieniu z Ministerstwem spraw wewnętrznych zmieniam w następujący sposób porządek egzaminów ścisłych na wydziałach medycznych, wydany tutejszem rozporządzeniem ministeryalnem z dnia 21. grudnia 1899, Dz. u. p. Nr. 271, a zmieniony częściowo tutejszym reskryptem z dnia 22. kwietnia 1902, Dz. u. p. Nr. 89:

#### § 1.

Do uzyskania doktoratu wszech nauk lekarskich i połączonego z tem uprawnienia do wykonywania praktyki lekarskiej we wszystkich gałęziach tej wiedzy wymaganem jest, by kandydat ukończył w sposób przepisany conajmniej 10 semestrów na wydziale lekarskim w charakterze słuchacza zwyczajnego, oraz aby z wynikiem dodatnim złożył trzy egzamina ścisłe (rygoroza).

#### § 2.

Tylko taki semestr jest wliczalny, podczas którego na kolegia semestralne conajmniej przez 20 godzin naukowych (oprócz kursów) w tygodniu uczęszczano.

Wyjątkowo wystarcza w semestrze, w którym kandydat kończy I. egzamin ścisły (§. 7, ust. 2) wpis na 16 godzin naukowych w tygodniu.

#### § 3.

Czy i o ile można wliczyć jako ważny taki semestr, który kandydat przepędził jako zwyczajny słuchacz na zagranicznym uniwersytecie lub na jednym z filozoficznych fakultetów w państwie austriackiem, o tem orzeka od przypadku do przypadku Minister wyznań i oświaty po wysłuchaniu opinii grona profesorów tego wydziału, do którego prośbę o przypuszczenie do egzaminu ścisłego wniesiono

#### § 4.

Prośbę o przypuszczenie do egzaminów ścisłych winien kandydat wnieść do dziekanatu wydziału lekarskiego, zaopatrując ją w przepisane załączniki.

#### § 5.

Do podania o przypuszczenie do pierwszego egzaminu ścisłego winien kandydat dołączyć:

1. metrykę chrztu lub urodzenia;
2. świadectwo dojrzałości ważne w krajach tutejszych lub, jeżeli nie przynależy do tych krajów, te świadectwa, na których podstawie uzyskał immatrykulację jako słuchacz zwyczajny wydziału lekarskiego;
3. książkę zgłoszeń (względnie wystawiony przez dziekanat wykaz), z którejby wynikało,

- a) że najmniej przez cztery wliczalne półrocza na wykłady uczęszczał lub przynajmniej że w należyty sposób jest wpisany na czwarty semestr, powtóre
- b) że najmniej przez dwa półrocza zimowe uczęszczał na anatomiczne sekeyjne ćwiczenia.

## § 6.

I. egzamin ścisły obejmuje następujące przedmioty egzaminacyjne:

- a) Biologię ogólną,
- b) Fizykę dla słuchaczy medycyny,
- c) Chemię dla słuchaczy medycyny,
- d) Anatomię,
- e) Histologię,
- f) Fizyologię.

Poszczególne egzamina z „Biologii ogólnej“ i z „Fizyki dla słuchaczy medycyny“ odbywają się tylko teoretycznie, egzamina zaś z reszty przedmiotów równocześnie teoretycznie i praktycznie.

## § 7.

Poszczególne egzamina I. rygorozum z „Biologii ogólnej“, z „Fizyki dla słuchaczy medycyny“ i z „Chemii dla słuchaczy medycyny“ składać można już zkońcem czwartego półrocza medycznego.

Poszczególnym egzaminom I. rygorozum, których nie złożono z końcem czwartego półrocza, winni się odnośni kandydaci poddać w ciągu następnego semestru, przyczem terminy dla tych poszczególnych egzaminów ile możliwości na początek półrocza wyznaczać należy.

Przy wyznaczaniu terminów dla poszczególnych egzaminów I. rygorozum można z reguły pozwalać na przerwy dwutygodniowe między jednym a drugim. Z ważnych powodów może jednak dziekan wydziału lekarskiego udzielić kandydatowi odpowiedniego przedłużenia tych okresów.

Poszczególne egzamina teoretyczno-praktyczne z (d) „Anatomii“, (e) „Histologii“ i (f) „Fizyologii“ składać należy z reguły w podanym właśnie porządku i zawsze dopiero po poszczególnych egzaminach z wszystkich innych przedmiotów.

## § 8.

Równocześnie z prośbą o przypuszczenie do drugiego egzaminu ścisłego winien kandydat złożyć w dziekanacie:

1. świadectwo ze złożonego z dodatnim wynikiem I. rygorozum;
2. absolutorium, stwierdzające, że uczęszczał po pierwszym rygorozum conajmniej przez sześć wliczalnych semestrów na wydział lekarski,

lub

książkę zgłoszeń (względnie wystawiony przez dziekana wykaz), z którejby wynikało, że po I. rygoro-

zum ukończył conajmniej pięć wliczalnych semestrów, oraz że na dalszy szósty semestr należyte jest wpisany.

Jako pierwszy z tych sześciu semestrów ten semestr liczyć należy, w ciągu którego kandydat otrzymał cenzurę złożonego z dodatnim wynikiem I. rygorozum (§. 3<sup>2</sup>).

## § 9.

Dokumenty, wymagane w §ie 8, 2, winny dalej dostarczać dwodu:

- a) że kandydat uczęszczał w ciągu tych sześciu półroczy na semestralne wykłady na klinice chorób wewnętrznych tudzież na klinice chirurgicznej — a to po 30 godzin naukowych w tygodniu na każdej z nich, rozdzielonych na 3 lub 4 półrocza, dalej na wykłady na klinice położniczo ginekologicznej przez 20 godzin naukowych w tygodniu, rozdzielonych na 2 lub 3 półrocza, wreszcie na wykłady na klinice okulistycznej przez 10 godzin naukowych w tygodniu, rozdzielonych na 1 lub 2 półrocza;
- b) że w czasie tych semestralnych wykładów praktykował na odnośnych klinikach pod kierunkiem ich dyrektorów oraz upoważnionych do zastępowania ich asystentów lub w osobnych kolegiach innych docentów wymienionych przedmiotów, do tego praktycznego wykształcenia przeznaczonych, które Minister wyznań i oświaty po wysłuchaniu opinii odnośnego grona profesorów jako do tego celu się nadające uzna;
- c) że uczęszczał na conajmniej sześciotygodniowe kursa laryngologii, otyatrii i dentystryki po 5 godzin w tygodniu na każdy lub na semestralne kolegia tych przedmiotów przez równą ilość godzin, wreszcie na pięciogodzinny kurs szczepienia oraz że brał udział w ćwiczeniach praktycznych.

Gdzie to ze względu na miejscowe stosunki jest wskazanem, można na podstawie uchwały grona profesorów połączyć naukę laryngologii, szczepienia i dentystryki z nauką innych klinicznych przedmiotów.

## § 10.

II. egzamin ścisły obejmuje następujące przedmioty egzaminacyjne:

- a) Patologiczną anatomię i histologię,
- b) Patologię ogólną i doświadczalną,
- c) Farmakologię i naukę receptury,
- d) Medycynę wewnętrzną,
- e) Naukę chorób dzieci,
- f) Psychiatrię i neuropatologię.

Z przedmiotów pod b) i c) wymienionych egzaminuje się tylko teoretycznie, z reszty zaś równocześnie teoretycznie i praktycznie.

## §. 11.

Kandydaci, którzy przedłożyli dowody w §ie 8. wymagane, mogą się poddać poszczególnym egzaminom II. rygorozum z (a) „Patologicznej anatomii i histologii“, z (b) „Patologii ogólnej i doświadczalnej“ i z (c) „Farmakologii i nauki receptury“ już z końcem szóstego półrocza (§. 8, 2), na które po złożeniu I. rygorozum uczęszczali; jeżeli w czasie studyów odsłużyli półrocze wojskowe, można ich z końcem tego semestru dopuścić także i do innych poszczególnych egzaminów II. rygorozum.

## §. 12.

Do podania o przypuszczenie do trzeciego egzaminu ścisłego winien kandydat dołączyć:

- a) świadectwo ze złożonego z dodatnim wynikiem II. rygorozum i
- b) absolutoryum.

## §. 13.

III. egzamin ścisły obejmuje następujące przedmioty egzaminacyjne:

- a) Chirurgię,
- b) Położnictwo i ginekologię,
- c) Okulistykę,
- d) Dermatologię i syfilis,
- e) Hygienę,
- f) Medycynę sądową.

Z przedmiotów pod a) do d) wymienionych egzaminuje się równocześnie teoretycznie i praktycznie, z pozostałych dwóch tylko teoretycznie.

## §. 14.

Egzaminatorowie II. i III. egzaminu ścisłego winni przy sposobności egzaminowania ze swych przedmiotów oraz przy udzielaniu cenzur uwzględnić i to, czy kandydaci posiadają jeszcze dostateczne wiadomości z anatomii i fizjologii.

## §. 15.

Wszystkim poszczególnym egzaminom II. rygorozum jak niemniej wszystkim egzaminom III. rygorozum winni się kandydaci poddać w ciągu okresu 6 miesięcy na każde z nich.

Takim kandydatom, którzy niektóre poszczególne egzamina jednego rygorozum z dodatnim lub ujemnym wynikiem złożyli, do dalszych zaś poszczególnych egzaminów w czasie przepisany się nie zgłosili, wyznaczyć ma dziekan terminy dla niezłożonych jeszcze poszczególnych egzaminów na szósty miesiąc tego okresu.

## §. 16.

Wszystkie trzy egzamina ścisłe muszą być składane na tym samym uniwersytecie.

Tylko w przypadkach na szczególne uwzględnienie zasługujących może Minister wyznań i oświaty po wysłuchaniu opinii odnośnego grona profesorów dopuścić kandydata do II. i III. egzaminu ścisłego na innym uniwersytecie aniżeli ten, na którym złożył I. egzamin ścisły.

## §. 17.

Egzamina ścisłe odbywają się publicznie, przewodniczącemu wolno jednak ograniczyć wolność wstępu i dozwolnić go tylko lekarzom i słuchaczom medycyny.

## §. 18.

Komisya egzaminacyjna składa się z przewodniczącego, dotyczącego egzaminatora a przy II. i III. egzaminie ścisłym ponadto jeszcze z komisarza rządowego. Temu ostatniemu pozostawia się jednak do woli brać udział według własnego uznania także w egzaminach I. rygorozum.

Dziekan wyznacza czas i miejsce poszczególnych aktów egzaminacyjnych, powołuje egzaminatorów a według okoliczności także przewodniczącego (§. 19), wreszcie uwiadamia komisarza rządowego.

## §. 19.

Przewodniczy dziekan wydziału lekarskiego. gdyby go zaś nie było lub gdyby nie mógł przybyć albo gdyby zaszła potrzeba utworzenia kilku komisji, zajmie jego miejsce najprzód prodziekan a ewentualnie jeden lub dwóch zastępców, których z pomiędzy profesorów zwyczajnych wybiera corocznie grono profesorów przy obiorze dziekana.

## §. 20.

Zwyczajnymi egzaminatorami są profesorowie zwyczajni, wykładający rzeczywiście dotyczący przedmiot egzaminacyjny.

Egzaminatorami z biologii ogólnej są profesorowie zwyczajni zoologii i botaniki na wydziale filozoficznym, o ile wykładają dotyczący przedmiot egzaminu.

Jeżeli jest więcej profesorów zwyczajnych wykładających ten sam przedmiot egzaminacyjny, pełnią oni obowiązki egzaminatorów rygorozalnych po kolei.

Gdyby nie było egzaminatora zwyczajnego lub gdyby nie mógł przybyć, wezwać należy profesorów nadzwyczajnych a gdyby i tych nie było lub przybyć nie mogli, wezwać należy natenczas jako zastępcę egzaminatora do rygorozum tego profesora zwyczajnego lub nadzwyczajnego, którego przedmiot najbardziej jest zbliżony do odnośnego przedmiotu egzaminacyjnego.

## §. 21.

Jeżeli z powodu zbyt wielkiej ilości kandydatów lub udowodnionego przeciążenia egzaminatora zwyczajnego innymi czynnościami urzędowymi okaże się tego potrzeba, zamianuje Minister wyznań i oświaty na przeciąg roku egzaminatorów nadzwyczajnych, którzy w razie potrzeby zastępować mają egzaminatora zwyczajnego.

Mianowanie ich następuje z pomiędzy profesorów nadzwyczajnych i docentów prywatnych, do odpowiedniego przedmiotu egzaminu mianowanych, a to na podstawie wniosku grona profesorów, z własnej inicjatywy lub z polecenia Ministra przedłożonego.

## §. 22.

Komisarzy rządowych mianuje na przeciąg roku szkolnego Minister wyznań i oświaty na wniosek Ministerstwa spraw wewnętrznych.

Muszą oni być doktorami medycyny lub wszech nauk lekarskich i mogą także należeć do grona nauczycielskiego na wydziale lekarskim.

## §. 23.

Poszczególne egzamina teoretyczne, wchodzące w skład każdego rygorozum, objęte są jednym wspólnym aktem egzaminacyjnym; na jednym posiedzeniu komisji więcej jak sześciu kandydatów egzaminować nie wolno.

Liczbę kandydatów, którzy przy teoretyczno-praktycznych egzaminach równocześnie mają być egzaminowani, oznacza przewodniczący komisji egzaminacyjnej.

## §. 24.

Każdy akt egzaminacyjny przedsiębierze dotyczący egzaminator pod odpowiednim nadzorem przewodniczącego, jakoteż przy II. i III. egzaminie ścisłym pod nadzorem komisarza rządowego. Dwaj ostatni mają prawo wpływać na zadawanie pytań i na trwanie egzaminu i mogą także sami zadawać pytania kandydatowi.

## §. 25.

Czas trwania egzaminu wynosi przy poszczególnych egzaminach, wyłącznie teoretycznych, z każdym kandydatem z reguły kwadrans; przy egzaminach, teoretycznych i praktycznych zarazem, należy każdemu kandydatowi czas trwania egzaminu odpowiednio do wymogów jego praktycznego zadania przedłużyć, przy poszczególnych egzaminach zaś z „Medycyny wewnętrznej“, z „Chirurgii“ oraz z „Położnictwa i ginekologii“ można czas ten rozszerzyć na cały dzień lub nawet na dwa dni.

## §. 26.

Wynik każdego poszczególnego egzaminu oznacza egzaminator stopniem „znakomicie“, „dostatecznie“ lub „niedostatecznie“, przyczem uwzględnić należy także odpowiedzi na pytania, ewentualnie przez przewodniczącego lub komisarza rządowego zadane.

Żadnego rygorozum nie można uznać za złożone z wynikiem dodatnim, jeżeli kandydat nie otrzymał przy wszystkich poszczególnych egzaminach co najmniej stopnia „dostatecznie“.

## §. 27.

Jeżeli kandydat otrzyma przy jednym lub kilku poszczególnych egzaminach jednego rygorozum stopień „niedostatecznie“, natenczas powtórzyć ma egzamina te po złożeniu wszystkich poszczególnych egzaminów tego rygorozum.

Gdy kandydat poddał się już wszystkim poszczególnym egzaminom jednego rygorozum, winien mu dziekan w porozumieniu z dotyczącymi fachowymi egzaminatorami, przy II. zaś i III. rygorozum w porozumieniu także z komisarzem rządowym, wyznaczyć bezzwłocznie terminy reprobacyjne do powtórzenia nieudanych poszczególnych egzaminów.

Jeżeli kandydat nie dał dostatecznych odpowiedzi tylko przy jednym poszczególnym egzaminie, wyznaczyć mu należy z reguły termin dwumiesięczny, przy reprobacji z kilku poszczególnych egzaminów termin od trzech do sześciu miesięcy.

Okresy te można także skrócić, jeżeli kandydata reprobowano przy tych poszczególnych egzaminach rygorozalnych, które najpierw składał.

## §. 28.

Jeżeli kandydat przy pierwszym powtórzeniu jednego lub kilku poszczególnych egzaminów znowu nie da dostatecznych odpowiedzi, natenczas i do drugiego powtórzenia odnośnych poszczególnych egzaminów stosują się te same postanowienia.

## §. 29.

Do trzeciego ponowienia jednego lub kilku poszczególnych egzaminów rygorozalnych może kandydata przypuścić na wniosek grona profesorów Minister wyznań i oświaty, przyczem można kandydatowi polecić, by przed przystąpieniem do tych egzaminów uczęszczał jeszcze przez jedno lub więcej półroczy na wykłady dotyczących przedmiotów egzaminacyjnych, według okoliczności zaś ponadto na inne przedmioty z dziedziny całego studium lekarskiego.

## §. 30.

Jeżeli przy tem trzecim ponowieniu egzaminu kandydat nie otrzyma na wszystkich składanych egzaminach stopnia „dostatecznie“, wyłącza się go



na zawsze od dalszego odbywania studiów medycznych, jakoteż od uzyskania doktoratu medycznego na tutejszo-krajowych uniwersytetach i od nabycia go na podstawie dyplomu za granicą używanego.

#### §. 31.

Każde powtórzenie egzaminu powinno się odbyć ile możności przed tym samym egzaminatorem, co poprzedni nieudały egzamin.

#### §. 32.

Jeżeli kandydat z każdego egzaminu rygorozalnego albo przy ich powtórzeniu otrzymał przynajmniej stopień „dostatecznie“, w takim razie po złożeniu ostatniego egzaminu tworzy się z poszczególnych stopni, w protokole szczegółowym zapisanych, stopień ogólny z całego egzaminu ścisłego.

Stopień ogólny może opiewać „znakomicie“ tylko w takim razie, jeżeli kandydat ten stopień otrzymał przy większości egzaminów jednego rygorozum i przy żadnym egzaminie nie uległ reprobowaniu.

Wynik egzaminu ścisłego zapisuje się w protokole egzaminów ścisłych i oznajmia kandydatowi.

#### §. 33.

Jeżeli kandydat nie stanie na wyznaczony do egzaminu termin bez ważnych przyczyn usprawiedliwiających, natenczas część taksy, przypadająca za dotyczący akt egzaminacyjny, przepada; jeżeli się temu egzaminowi nie podda także i przy następnym przez dziekana wyznaczonym terminie bez ważnej przyczyny usprawiedliwiającej, natenczas tak z nim postępować należy, jak gdyby dotyczącego egzaminu nie zdał.

#### §. 34.

Jeżeli kandydat w dwa lata po rozpoczęciu drugiego egzaminu ścisłego doktoratu jeszcze nie uzyskał, może go grono profesorów zniewolić do ponownego uczęszczania na wykłady w odpowiedniej rozciągłości, zanim będzie mógł do reszty egzaminów przystąpić. Jeżeli nawet w cztery lata po rozpoczęciu drugiego egzaminu ścisłego doktoratu nie uzyskał, natenczas ma przepis §u 30. zastosowanie.

#### §. 35.

Za każdy egzamin ścisły winien kandydat zapłacić takse a mianowicie za I. rygorozum 120 koron, za II. rygorozum 130 koron a za III. rygorozum 140 koron.

Z tego przewodniczący komisji egzaminacyjnej tudzież komisarz rządowy, zasiadający przy II. i

III. egzaminie ścisłym, otrzymują za udział we wszystkich egzaminach jednego rygorozum po 20 koron, egzaminatorowie egzaminów teoretycznych jakoteż egzaminu z „Histologii“, z „Nauki chorób dzieci“, z „Psychiatrii i neuropatologii“ oraz z „Dermatologii i syfilis“ po 10 koron, egzaminatorowie innych egzaminów teoretyczno-praktycznych po 20 koron; reszta 10 koron wpływa do uniwersyteckiego funduszu kancelaryjnego.

Przy każdym powtórzeniu jednego lub kilku egzaminów jednego rygorozum złożyć należy tytułem taksy taką kwotę, jaka jest potrzebna, by każdy członek komisji egzaminacyjnej, biorący udział w tych egzaminach ponownych, otrzymał połowę taksy, należącej się mu za pierwsze odbycie egzaminu.

#### §. 36.

Promocyi dokonywa w formie tradycyjnych sponsyi profesor zwyczajny (*per turnum*) jako promotor — pod przewodnictwem rektora i w obecności dziekana wydziału lekarskiego.

#### §. 37.

Taksa promocyjna za doktorat wszech nauk lekarskich wynosi na wszystkich uniwersytetach królestw i krajów w Radzie państwa reprezentowanych 120 koron.

Z tego otrzymują rektor 30 koron, dziekan i promotor po 10 koron.

Nadto z taksy tej oddaje się 10 koron do uniwersyteckiego funduszu kancelaryjnego, z którego opłaca się zwyczajne dotąd na niektórych uniwersytetach należności za wygotowanie dyplomu tudzież dotychczasowe pobory urzędników kancelaryjnych i służby.

Resztę ogólnej sumy taks promocyjnych rozdziela się na równi pomiędzy wszystkich profesorów zwyczajnych wydziału lekarskiego.

#### §. 38.

W tych uniwersytetach, w których dotychczas były w zwyczaju uroczystsze formy promocyi, pozostawia się kandydatom do woli zamiast zwyczajnej żądać tej uroczystszej promocyi za opłatą, którą się zwykle za to pobiera, taksa jednak w §ie 37. przepisana, ma być i w tym także przypadku w sposób, tamże oznaczony, użyta i rozdzielona.

#### §. 39.

Co do warunków, pod jakimi mogą doktorowie medycyny, którzy uzyskali dyplom na jednym z uniwersytetów poza obrębem królestw i krajów w Ra-

dzie państwa reprezentowanych, otrzymać dyplom doktora medycyny ważny w tych królestwach i krajach, stosują się także i nadal postanowienia rozporządzenia ministeryalnego z dnia 6. czerwca 1850, Dz. u. p. Nr. 240.

§. 40.

Grona profesorów ułożą a Minister wyznań i oświaty zatwierdzi szczegółowe instrukcje co do urzędzenia egzaminów, uwzględniając przytem stosunki miejscowe i trzymając się ściśle granic przez powyższe postanowienia zakreślonych.

§. 41.

Rozporządzenie to nabiera mocy obowiązującej względem tych słuchaczy, którzy studia lekarskie poczynszy od zimowego półroczia 1900/1901 rozpoczęli, z dniem ogłoszenia; uchyla się natomiast porządek egzaminów ścisłych dla wydziałów lekarskich, wydany tutejszem rozporządzeniem ministeryalnym z dnia 21. grudnia 1899, Dz. u. p. Nr. 271, wraz z ogłoszoną równocześnie tutejszem

rozporządzeniem ministeryalnym z dnia 21. grudnia 1899, L. 35326 instrukcją, wreszcie uchyla się reskrypt z dnia 22. kwietnia 1902, Dz. u. p. Nr. 89.

Koerber wlr.

Hartel wlr.

**103.**

**Obwieszczenie Ministerstwa skarbu z dnia 2. maja 1903,**

**dotyczące przeniesienia siedziby urzędu podatkowego w Risano w Dalmacyi.**

Zgodnie z rozporządzeniem Ministerstwa sprawiedliwości z dnia 10. kwietnia 1903, Dz. u. p. Nr. 84, rozpoczął przeniesiony z Risano do Perasto sąd powiatowy swe czynności urzędowe w Perasto w dniu 1. maja 1903.

Z tą samą chwilą przenosi się tedy także siedzibę urzędu podatkowego z Risano do Perasto.

Böhm wlr.

# Dziennik ustaw państwa

dla

królestw i krajów w Radzie państwa reprezentowanych.

Część XLVI. — Wydana i rozesłana dnia 12. maja 1903.

**Treść: № 104.** Rozporządzenie, normujące w okręgach cywilno-sądowych urzędów depozytowych we Wiedniu, Pradze, Gracu i Tryjeście postępowanie z przesyłkami wartościowymi, wpływającymi do sądu, dalej wprowadzające obrót przekazowy (czekowy) za pośrednictwem urzędu pocztowych kas oszczędności, oraz uzupełniające przepisy instrukcyi dla urzędów depozytowych, dotyczące wydawania depozytów i peryodycznych sprawozdań z czynności kasowych.

## 104.

### Rozporządzenie Ministerstw sprawiedliwości i skarbu w porozumieniu z Najwyższą Izbą obrachunkową z dnia 1. maja 1903,

normujące w okręgach cywilno-sądowych urzędów depozytowych we Wiedniu, Pradze, Gracu i Tryjeście postępowanie z przesyłkami wartościowymi, wpływającymi dla sądów, dalej wprowadzające obrót przekazowy (czekowy) za pośrednictwem urzędu pocztowych kas oszczędności, oraz uzupełniające przepisy instrukcyi dla urzędów depozytowych, dotyczące wydawania depozytów i peryodycznych sprawozdań z czynności kasowych.

#### I. Postępowanie z zamkniętymi lub przekazanymi przesyłkami wartościowymi, nadchodzącymi dla sądów.

##### §. 1.

Zamknięte przesyłki wartościowe, nadchodzące pocztą dla takich sądów, które mają własny cywilno-sądowy urząd depozytowy jako urząd posiłkowy, tudzież zawiadomienia (listy przesyłkowe, awiza i kwity odbiorcze) dotyczące takich przesyłek wartościowych znajdujących się na poczcie, a do sądu adresowanych, winien urząd pocztowy doręczyć bezpośrednio cywilno-sądowemu urzędowi depozytowemu.

Tylko w przypadku, jeżeli przesyłka oznaczona jest słowami „Księga pieniężna“ lub opatrzona

uwagą: „Nie przeznaczone do urzędowania depozytowego“, donosi się o niej, względnie doręcza ją sądowi samemu.

Powyższe postanowienia i wtedy mają zastosowanie, jeżeli nadeszła do sądu przesyłka wartościowa adresowana jest „do rąk naczelnika sądu“.

Składając depozyt za pośrednictwem poczty, winna strona do nadawanej na pocztę przesyłki wartościowej dopakować zgodnie z przepisami instrukcyi dla urzędów depozytowych dotyczącą prośbę o przyjęcie do depozytu lub przesłać tę prośbę osobno do cywilno-sądowego urzędu depozytowego, chyba, że co do tego składu przesłał sąd już poprzednio przekaz odbiorczy do urzędu depozytowego.

##### §. 2.

Gdy cywilno-sądowemu urzędowi depozytowemu doręczono zamkniętą przesyłkę wartościową, adresowaną do sądu, winien się ten urząd przede wszystkim przekonać, czy przesyłka nie okazuje jakich usterek pod względem opakowania lub pieczęci. Jeżeli się ma do czynienia z przesyłką wartościową, nadaną pod kontrolną pieczęcią urzędu pocztowego (otwartą), natenczas należy ją bezzwłocznie w obecności doręczającego organu pocztowego otworzyć i zawartość jej zbadać.

Do przyjmowania i badania przesyłki wartościowej powołani są łącznie: w cywilno-sądowym urzędzie depozytowym we Wiedniu wicedyrektor i kasyer; w cywilno-sądowym urzędzie depozytowym w Pradze dyrektor i główny kasyer; w cywilno-sądowym urzędzie depozytowym w Gracu dyrektor i kasyer; w cywilno-sądowym urzędzie depozytowym w Tryjeście naczelnik i kasyer.

Jeżeli badanie przesyłki żadnej nie wykaże usterki, winni wymienieni powyżej urzędnicy urzędu depozytowego potwierdzić jej odbiór na kwicie oddawczym, wycisnąć na nim pieczęć urzędową i zwrócić kwit oddawczy organowi pocztowemu.

Gdyby natomiast stwierdzono jaką usterkę, należy ją na opakowaniu przesyłki, względnie na dołączonym do niej piśmie uwidocznić, uwiadamiając o tem bezzwłocznie naczelnika sądu, przesyłkę zaś zwrócić należy doręczającemu urzędowi pocztowemu celem wdrożenia dochodzeń pocztowych. W późniejszych dochodzeniach komisyjnych na poczcie winien brać udział jeden z wspomnianych wyżej funkcjonariuszy urzędu depozytowego.

### §. 3.

Zawiadomienia (listy przesyłkowe, awiza i kwity oddawcze) o złożonych w urzędzie pocztowym, a do sądu adresowanych przesyłkach wartościowych należy zawsze doręczać przez organy pocztowe.

Dokonane doręczenie potwierdzić mają obaj wymienieni w §. 2, ustępie 2, urzędnicy urzędu depozytowego, w obecności organu pocztowego, w sposób przepisany w §. 2, ustępie 3.

### §. 4.

Podobnie jak doręczone zamknięte przesyłki wartościowe wpisywać należy do księgi zapisków co do pieniędzy i papierów wartościowych przez pocztę nadsyłanych także każde przyjęte w cywilno-sądowym urzędzie depozytowym zawiadomienie, każdy przekaz pocztowy, przekaz płatniczy urzędu pocztowych kas oszczędności i każdy przekaz telegraficzny.

Ta księga zapisków stanowi kontrolę odbioru przesyłek wartościowych z poczty. Odbiera je wysłannik cywilno-sądowego urzędu depozytowego. Jeżeli przesyłka wynosi więcej jak 3000 K, natenczas należy odbiór jej powierzyć urzędnikowi, któremu towarzyszyć ma woźny urzędu depozytowego.

Wysłannik ten wydać ma podpisane przez obojgu w §. 2, ustępie 2, wymienionych urzędników listy przesyłkowe, awiza, względnie kwity oddawcze, urzędowi pocztowemu i przed przyjęciem awizowanej przesyłki przedsięwziąć przepisane w §. 2, ustępie 1, zbadanie jej w obecności urzędnika pocztowego, w razie zaś spotrzeżenia usterki, zarządzić wdrożenie dochodzeń pocztowych wyciągając równocześnie wydane już zawiadomienie; równocześnie jednak winien zawiadomić o tem naczelnika odnośnego sądu.

### §. 5.

Przed przyjęciem przesyłek wartościowych do urzędowego przechowania obowiązani są obaj w §. 2, ustępie 2, wymienieni urzędnicy cywilno-sądowego urzędu depozytowego zawsze zapewnić

się co do zgodności odebranych z poczty sztuk z wpisami w księdze zapisków (§. 4, ustęp 1) a następnie zbadać czy przesyłki mają odpowiednią zawartość.

Jeżeli przy badaniu otwartej już przesyłki okaże się usterka, zawiadomić o tem należy natychmiast naczelnika sądu dla wydania dalszych zarządzeń, oraz uwidocznić tę okoliczność na piśmie do przesyłki dołączonym.

Przesyłki pocztowe z kosztownościami wolno urzędowi depozytowemu otwierać tylko w obecności zaprzysiężonego sądownie oceniciela, dalej zaś postępować z niemi należy pod względem opisania i ocenienia tak, jak z kosztownościami składanemi bezpośrednio w cywilno-sądowym urzędzie depozytowym.

### §. 6.

Jeżeli do przesyłki nie jest dołączone należycie wygotowane podanie, natenczas należy przy odbiorze spisać krótkie przypomnienie urzędowe, przytwierdzić do tegoż znajdujący się ewentualnie przy posyłce zapisek lub inne pismo i następnie postępować z tem przypomnieniem urzędowym jak z podaniem pisemnem; w przypadkach wątpliwych należy jednak zasięgnąć bazzwłocznie dalszego zarządzenia naczelnika sądu.

### §. 7.

Z takimi przesyłkami wartościowemi, przez urząd depozytowy przyjętymi, które się nadają do depozytowego urzędowania, postępować winien urząd depozytowy w myśl postanowień instrukcyi, obowiązujących względem depozytów bezpośrednio w urzędzie depozytowym składanych.

Jeżeli natomiast po otwarciu doręczonej urzędowi depozytowemu przesyłki okaże się, że się do depozytowego urzędowania nie nadaje, natenczas traktować należy dotyczącą rzecz wartościową w urzędzie depozytowym we Wiedniu jako pozycję przejściową, po myśli §. 28 instrukcyi z dnia 17. lipca 1859, Dz. u. p. Nr. 144, w urzędach depozytowych zaś w Pradze, Gracu i Tryjeście wpisać w osobny „Dziennik należytości sądowych, grzywn i dokumentów prawnych“, a następnie przesłać ją wraz z odnośnem podaniem pisemnem i opakowaniem jak najrychlej, najpóźniej zaś następnego dnia sądowi; sąd potwierdzi odbiór we wspomnianym dzienniku, stosownie do rodzaju przypadku za pośrednictwem prowadzącego księgę pieniężną albo za pośrednictwem urzędnika, któremu powierzone jest przechowywanie i rachunkowość pieniędzy należących do ryczałtu urzędowego (pauzale).

### §. 8.

Jeżeli doręczona urzędowi depozytowemu zamknięta przesyłka wartościowa adresowana jest do rąk naczelnika sądu, w takim razie winien go

urząd depozytowy w krótkiej drodze o tem zawiadomić. Naczelnik sądu bierze udział w otwarciu takiego aktu urzędowego, według własnego uznania, bądź osobiście bądź przez wyznaczonego do tej czynności urzędnika sądowego, oraz wydaje odpowiednie zarządzenia, by urząd depozytowy o tyle tylko otrzymał wiadomość o zawartości tego urzędowego aktu, o ile to jest do postępowania depozytowego nieodzownem.

#### §. 9.

Do przyjmowania zamkniętych przesyłek pieniężnych i innych wartościowych, które po myśli §. 1, ustępu 2, sądowi doręczać należy, stosują się przepisy §. 68 Instrukcyi z dnia 5. maja 1897, Dz. u. p. Nr. 112.

#### §. 10.

Jeżeli sąd otrzyma przeznaczoną dla niego zamkniętą przesyłkę wartościową, której zawartość podana jest na opakowaniu inną drogą, aniżeli przez pocztę, na przykład przez prywatnego posłańca, wtedy postępować należy analogicznie według tych poprzedzających przepisów, które się odnoszą do zamkniętych przesyłek wartościowych pocztą nadchodzących.

Doręczającego przesyłkę wezwać należy, by przy jej otwarciu i przy badaniu jej zawartości był obecnym, względnie by się w tym celu udał do cywilno-sądowego urzędu depozytowego; gdyby doręczający wezwaniu temu zadość uczynić nie chciał, należy okoliczność tę uwidocznić na dołączonem do przesyłki piśmie.

#### §. 11.

Gdy do zakładu pocztowego nadejdą przekazy pocztowe dla sądu, jakoteż adresowane do sądu przekazy płatnicze urzędu pocztowych kas oszczędności i telegraficzne przekazy pocztowe, doręczać je należy zawsze sądowi.

#### §. 12.

Jeżeli ze szczegółów, znajdujących się na odzinku lub z bliższych okoliczności, o ile takowe sądowi są znane, można co do celu przekazu pocztowego lub przekazu płatniczego urzędu pocztowych kas oszczędności niewątpliwie poznać, że przekazana kwota pieniężna nie ma podlegać urzędowaniu depozytowemu, w takim razie odebranie kwoty przekazanej z zakładu pocztowego należy do sądu. W przypadkach takich postąpić należy według przepisu §. 68 instrukcyi z dnia 5. maja 1897, Dz. u. p. Nr. 112.

#### §. 13.

Jeżeli zaś kwota przekazana ma być przedmiotem urzędowania depozytowego, przekaz pocztowy lub przekaz płatniczy pocztowej kasy

oszczędności odbiera zawsze prowadzący księgę pieniężną, który też winien odbiór onejże potwierdzić na rewersie oddawczym i wycisnąć na nim pieczęć sądu.

Odebrany przekaz posłać należy następnie do cywilno-sądowego urzędu depozytowego z krótkim przypomnieniem urzędowym w tej mierze spisanem, do którego przytwierdzić należy odłączony odcinek.

Urząd depozytowy winien kwotę przekazaną odebrać w zakładzie pocztowym (§. 4, ustęp 2). Kwotę przekazaną kwitują na odwrotnej stronie przekazu pocztowego lub przekazu płatniczego pocztowej kasy oszczędności obydwaj urzędnicy urzędu depozytowego, podani w §. 2, ustępie 2, wyciskając przytem pieczęć urzędową.

Do dalszego postępowania z przypomnieniem urzędowym i z odebraną przesyłką pieniężną stosują się odpowiednio postanowienia instrukcyi, obowiązujące względem bezpośrednich składów w urzędzie depozytowym.

#### §. 14.

Telegraficzne przekazy pocztowe adresowane do sądu doręczać należy naczelnikowi sądu, który odbiór telegramu przekazowego potwierdza w rewersie oddawczym.

Jeżeli przesyłka pieniężna nie ma być przedmiotem urzędowania depozytowego, w takim razie naczelnik sądu winien kazać ją odebrać z poczty za zwrotem telegramu, który ma pokwitować i opatrzyć pieczęcią sądu. Odcinek do telegramu dołączony zatrzymuje się w sądzie.

Następnie posyłkę pieniężną, stosownie do jej przeznaczenia, oddaje się bezzwłocznie prowadzącemu księgę pieniężną lub urzędnikowi, któremu poruczone jest przechowywanie i rachunkowość ryczałtu urzędowego.

Jeżeli zaś przekazana telegraficznie kwota pieniężna ma być przedmiotem urzędowania depozytowego, postąpić należy w podobny sposób, jak się postępuje ze zwyczajnymi przekazami pocztowymi (§. 13).

Co do dalszego postępowania z odcinkiem, względnie z przypomnieniem urzędowym i z objętą posyłką pieniężną, stosują się odpowiednio postanowienia instrukcyi, obowiązujące względem bezpośrednich składów w urzędzie depozytowym.

Doręczanie sądowi telegraficznych przekazów pocztowych nie jest ograniczone do godzin urzędowych sądu. Jeżeli przekaz doręczono po za okresem godzin urzędowych, podjąć należy kwotę przekazaną na podstawie tego przekazu w ciągu bezpośrednio następujących godzin urzędowych.

#### §. 15.

Prezydent sądu krajowego winien zawsze wcześniej wymienić urzędowi pocztowemu wy-

dawczemu tych funkcyonaryszów sądu i urzędu depozytów sądowych, którzy każdorazem przeznaczeni są do odbierania i przyjmowania posyłek wartościowych i zapowiedzeń nadchodzących pocztą dla sądów. Na dotyczących odezwach, które prezydent sądu krajowego zaopatrzyć ma pieczęcią urzędową, winni funkcyonaryusze, upoważnieni do ważnego kwitowania odbioru posyłek (zapowiedzeń) przydać własnoręcznie podpisy swoich nazwisk, a nadto wycisnąć należy na odezwie pieczęć cywilno-sądowego urzędu depozytowego.

#### §. 16.

Gdyby po otwarciu aktu, który nadszedł zamknięty do sądu, znaleziono w nim przedmiot wartościowy, który na opakowaniu nie był wyrażony, winien urzędnik biura podawczego najprzód opatrzyć podanie adnotacją wejścia.

Jeżeli znaleziona rzecz wartościowa nie podlega urzędowaniu depozytowemu, urzędnik biura podawczego winien oddać ją bezzwłocznie, stosownie do jej przeznaczenia, prowadzącemu księgę pieniężną albo też innemu urzędnikowi powołanemu do przechowywania takich rzeczy wartościowych i utrzymywania z nich rachunku, a to za potwierdzeniem odbioru na należącym do niej akcie. W przeciwnym razie należy rzecz wartościową przesłać do cywilno-sądowego urzędu depozytowego.

W razie wątpliwości winien urzędnik biura podawczego zasięgnąć decyzji naczelnika sądu.

## II. Sądowe złożenia w przekazowym obrocie urzędu pocztowych kas oszczędności.

#### §. 17.

Cywilno-sądowy urząd depozytowy na przystąpić jako członek do przekazowego (czekowego) obrotu urzędu pocztowych kas oszczędności.

Do podpisywania czeków wspólnie upoważnieni są: w cywilno-sądowym urzędzie depozytowym we Wiedniu wicedyrektor, kasyer i jeden z likwidatorów; w cywilno-sądowym urzędzie depozytowym w Pradze dyrektor, główny kasyer i likwidator; w cywilno-sądowym urzędzie depozytowym w Gracu dyrektor, kasyer i likwidator; w cywilno-sądowym urzędzie depozytowym w Tryjeście naczelnik, kasyer i asystent. Obok odnośnych podpisów wycisnąć należy pieczęć urzędu.

Co do deklaracji przystąpienia, zamówienia książeczki czekowej, kowert czekowych i kwitów odbiorczych, względnie kwitów złożenia, dalej co do zgłoszenia za pośrednictwem prezydium wyższego sądu krajowego osób, powołanych do podpisywania czeków, stosuje się analogicznie I. Rozdział rozporządzenia Ministerstwa sprawiedliwości z dnia 19. października 1897, Dz. rozp. min. spr. Nr. 41. Co do obliczania kosztów i przekazywania pozostałych z końcem roku w rachunku czekowym urzędu

depozytowego nadwyżek kosztów na rachunek czekowy Ministerstwa sprawiedliwości: „Parteicngelder der Justizverwaltung“ stosuje się analogicznie IV. Rozdział wspomnianego rozporządzenia Ministerstwa sprawiedliwości.

Książeczki czekowe przechowywać należy starannie w zamkniętej kasie: raz ze względu na niewypełnione jeszcze blankiety czekowe, powtórę ze względu na ważność odcinków dla kontroli wygotowanych czeków.

Rewizye cywilno-sądowych urzędów depozytowych rozciągać się mają zawsze także i na czynności ich w obrocie czekowym, a w szczególności badać należy w drodze prób wyrzykowych proceder przy obliczaniu kosztów pocztowej kasy oszczędności.

#### §. 18.

Depozyty sądowe w gotówce składać można w drodze obrotu przekazowego (czekowego) urzędu pocztowych kas oszczędności w ten sposób, że strona albo składa gotówkę w kasie urzędu pocztowych kas oszczędności we Wiedniu lub w jednym z urzędów pocztowych (składnicach) królestw i krajów w Radzie państwa reprezentowanych na czekowy rachunek cywilno-sądowego urzędu depozytowego albo, jeżeli strona sama jest w posiadaniu rachunku czekowego w urzędzie pocztowych kas oszczędności, w ten sposób, że przekazuje odnośną sumę pieniężną ze swego rachunku na rachunek czekowy cywilno-sądowego urzędu depozytowego.

Przy każdym takim złożeniu lub przekazaniu posługiwać się należy kwitem złożenia, wydanym specjalnie na wpłaty (złożenia) w urzędach podatkowych (kasach skarbowych) i w cywilno-sądowych urzędach depozytowych, który nabyć można po cenie 7 h we wszystkich sprzedażniach znaczków pocztowych.

Zapomocą takiego kwitu złożenia wpłacić można każdą dowolną kwotę. Aby kwit taki mógł być w celu wykonania zapłaty przyjętym, musi być zgodnie z osnową druku w ten sposób wypełniony, aby składana kwota wymieniona była tak w kwiecie odbiorczym jak i w kwiecie do ksiązkowania przeznaczonym i w kwiecie złożenia (na pierwszej stronie) w cyfrach, a nadto w kwiecie odbiorczym w słowach, dalej by nazwa cywilno-sądowego urzędu depozytowego, na którego rachunek czekowy wpłata ma być uskutecznią, tudzież kraj koronny, w którym urząd depozytowy ma siedzibę — z równoczesnym wykreśleniem z druku słów „(Głównego) urzędu podatkowego“ — dokładnie były oznaczone: „kwit złożenia“ zawierać musi ponadto dokładnie: imię i nazwisko składającego, jego stan (zatrudnienie) i miejsce zamieszkania z adresem, dalej (na odwrotnej stronie „kwitu złożenia“) rodzaj wkładki (depozytu) obok nazwy właściwego sądu i bliższego podania podstawy i celu tego złożenia; w szczególności należy w przypadku, jeżeli złożenie opiera się

na sądowym zarządzeniu, umieścić także odnośną sądową liczbę czynności lub powołać się na odnośne podanie przesłane ewentualnie cywilno-sądowemu urzędowi depozytowemu. Składający ma w końcu obowiązek przytwierdzoną do kwitu złożenia kartę korespondencyjną wypełnić z góry swym dokładnym adresem.

Jeżeli skład nastąpić ma drogą przekazania kwoty z czekowego rachunku składającego na czekowy rachunek cywilno-sądowego urzędu depozytowego, natenczas winna strona, obok wypełnionego według postanowień poprzedzającego ustępu kwitu wpłaty, przesłać równocześnie urzędowi pocztowych kas oszczędności we Wiedniu w kowercie czekowej czek, na tę samą kwotę opiewający i przepisowo wygotowany, na którym w wolnym miejscu pomiędzy przekazaną kwotą i podpisem wystawcy umieścić należy uwagę: „Celem wpisania w dobro rachunku c. k. cywilno-sądowego urzędu depozytowego w . . . . (siedziba urzędu depozytowego i kraj koronny, w którym się znajduje).“

Urząd pocztowych kas oszczędności nie będzie przyjmował czeków przekazowych nie pokrytych należycie wypełnionym kwitem wpłaty. Także i чеки posiadaczy rachunku wtedy tylko mogą być uwzględniane, jeżeli dobro rachunku po strąceniu kwoty zakładowej wystarcza jeszcze na pełne pokrycie przekazanej kwoty.

#### §. 19.

Z każdej wpłaty, w rodzaju wymienionych w §. 18. przesyła urząd pocztowych kas oszczędności, natychmiast po jej zaksiążkowaniu w rachunku czekowym cywilno-sądowego urzędu depozytowego, temuż urzędowi wyciąg rachunku z dołączeniem „kwitu złożenia“.

Odbiór nadchodzących do cywilno-sądowego urzędu depozytowego wyciągów z rachunku i kwitów złożenia mają obaj w §. 2, ustępie 2, wymienieni urzędnicy urzędu depozytowego na pocztowym kwicie oddawczym potwierdzić, pieczęć urzędową na nim wycisnąć i kwit oddawczy oddać funkcjonariuszowi pocztowemu.

Cyfrową zgodność wyciągu z rachunku zbadać należy natychmiast przez porównanie z ostatnim uznanym wyciągiem rachunkowym i z dołączonym „kwitem złożenia“. Gdyby przytem stwierdzono jakie braki, porozumieć się należy celem usunięcia ich bezwzględnie, ewentualnie w drodze telegraficznej, z urzędem pocztowych kas oszczędności.

Po zbadaniu należy bez zarzutu uznane lub sprostowane po reklamacji daty wyciągu rachunkowego wciągnąć do „Dziennika obrotu przekazowego“.

Dziennik ten prowadzić ma urząd depozytowy według formularza A rozporządzenia Ministerstwa sprawiedliwości z dnia 19. października 1897, Dz. rozp. min. spr. Nr. 41, w sposób tamże przepisany.

Ponieważ jednak pomiędzy dziennikiem a sądową księgą pieniężną niema żadnej łączności, przeto w 2 rubryce dziennika nie należy wpisywać numerów pozycyi księgi pieniężnej, tylko użyć rubryki tej na powoływanie numerów pozycyi z dziennika rachunku czekowego, odpowiadających poszczególnym wpływom i wypłatom i to w ten sposób, że przy każdym wpływie powołać należy liczbę pozycyi odpowiadającej mu „wypłaty“ i odwrotnie. Rubrykę 2 opatrzyć należy przeto napisem „Odpowiadające sobie wzajemnie numery pozycyi“.

Należności pocztowej kasy oszczędności (§§. 20 i 27) oblicza się: na wypadek jeżeli strona składa pieniądze pod tą pozycyą, w której uwidocznią się uskutecznioną przez stronę wpłatę (ustęp 4 tego paragrafu), a na wypadek wydania z depozytu pod tą pozycyą, która przedstawia uskutecznioną wypłatę z rachunku czekowego.

Jeżeli wpłatę, uskutecznioną przez stronę, realizuje się przez przeniesienie do kasy urzędu depozytowego, natenczas wykreślić należy obydwie odpowiadające sobie numery pozycyi (wpływ i wypłatę) kolorowym ołówkiem. To samo stosuje się do realizowania wypłaty za pomocą przekazania kwoty złożonej przez urząd depozytowy do pocztowej kasy oszczędności na rzecz strony.

#### §. 20.

Po wciągnięciu złożenia do dziennika rachunku czekowego (§. 19, ustęp 4) zarządzić należy bezwzględnie wypłatę wkładki gotówką na rzecz cywilno-sądowego urzędu depozytowego, a mianowicie powołani do tego urzędnicy depozytowi wystawić winni czek i przesłać go w czekowej kowercie do urzędu pocztowych kas oszczędności we Wiedniu.

Blankiet czekowy należy wypełnić dokładnie i wyraźnie, zgodnie z osnową druku według przesłanego urzędowi depozytowemu, jako posiadaczowi rachunku czekowego, „pouczenia“ w ten sposób, aby czek zawierał: miejsce, dzień i rok wystawienia; przypadającą do wypłaty sumę pieniężną w walucie koronowej cyframi i słowami, podpisy wystawców, dalej w wolnym miejscu niędzy przekazaną kwotą a podpisami wystawców uwagę: „Do wypłaty gotówką na ręce cywilno-sądowego urzędu depozytowego w . . . . (siedziba)“.

Koszta pocztowej kasy oszczędności, które dla cywilno-sądowego urzędu depozytowego powstają przy sposobności wpłaty i przekazania na rzecz jego, a mianowicie:

koszta czeku 2 h,

należność manipulacyjną za wpis w dobro i w ciężar czekowego rachunku urzędu depozytowego po 4 h,

ponosi składający.

Tylko reszta wpłaconej sumy, pozostająca po pokryciu tych kosztów, uchodzi za kwotę przeznaczoną do urzędowania depozytowego. Urząd

depozytowy winien przeto kosztu (10 h) przy wystawianiu czeku potrącić z wpłaconej sumy pieniężnej, tak że czek opiewać ma tylko na resztującą kwotę. Aby do cywilno-sądowego urzędu depozytowego wpłynęła zamierzona kwota, winna strona złożyć, względnie przekazać sumę powiększoną o kosztu pocztowej kasy oszczędności.

Sumę pieniężną przekazaną czekiem należy uwidocznić w sposób przepisany za pomocą liczb kontrolnych znajdujących się na blankiecie czekowym.

Dla dokładnego przeglądu wypłat zarządzonych z pewnego kredytu (dobra) należy na pozostającym odcinku czekowym uwidocznić odpowiednio daty wygotowanego czeku w sposób osnową druku wskazany, tudzież cel przekazu, n. p.: „dla wpłaty gotówką do masy depozytowej N. N.“.

#### §. 21.

Urząd pocztowej kasy oszczędności przesyła cywilno-sądowemu urzędowi depozytowemu natychmiast po otrzymaniu czeku przekaz płatniczy, na podstawie którego nastąpić ma w urzędzie pocztowym wypłata przekazanej kwoty gotówką na rzecz urzędu depozytowego.

Co do doręczania przekazów płatniczych cywilno-sądowemu urzędowi depozytowemu i co do podnoszenia przekazanej kwoty w urzędzie pocztowym wskazuje się na postanowienia §§. 19, ustęp 2 i 13, ustęp 3, co do dalszego zaś postępowania na postanowienia instrukcji, obowiązujące względem bezpośredniego składania depozytów w urzędzie depozytowym, a dalej nadmieniam się, że doręczony cywilno-sądowemu urzędowi depozytowemu przekaz płatniczy zbadać należy natychmiast pod względem zgodności, posługując się także odcinkiem należącym do odnośnego czeku, a pozostałym w książeczce czekowej.

Po dokonaniu depozytowego odbiorczego zarachowania wkładki, należy na przytwierdzonej do „kwitu złożenia“ karcie korespondencyjnej wystawić urzędowe potwierdzenie dokonanego zarachowania i wygotowaną w ten sposób kartę możliwie jeszcze w dniu zarachowania, najpóźniej zaś następnego dnia oddać na pocztę w celu wysłania.

#### §. 22.

Urząd pocztowej kasy oszczędności przesyła cywilno-sądowemu urzędowi depozytowemu natychmiast po odpisaniu wpłaconej sumy w jego czekowym rachunku wyciąg rachunku czekowego z uwzględnieniem dokonanej wypłaty gotówką, który to wyciąg zbadać należy pod względem zgodności przez porównanie z ostatnim uznanym wyciągiem rachunkowym i z czekowym odcinkiem książeczki czekowej.

Przytem należy na odcinku czekowym uwidocznić dokonaną realizację w sposób łatwo w oczy wpadający, n. p.: „zrealizowano  $\frac{16}{9}$  03“.

Na podstawie wyciągu rachunkowego za zgodny uznanego lub po reklamacji sprostowanego następuje potem wpis dokonanej wypłaty gotówką w dzienniku obrotu przekazowego.

Załatwione wyciągi z rachunku czekowego tak na wpłatę (§. 19), jak i na wypłatę (ustęp 1 tego paragrafu) opiewające należy razem w chronologicznym porządku ułożyć i pod wzajemnym zamknięciem przechować.

Prócz złożenia depozytu w gotówce w obrocie przekazowym urzędu pocztowych kas oszczędności winna strona przesłać w myśl przepisów instrukcji depozytowej także dotyczące podanie depozytowe do cywilno-sądowego urzędu depozytowego, chyba, że co do tej wpłaty sąd już przedtem wydał na ręce urzędu depozytowego przekaz odbiorczy.

Złożenie uchodzi za dokonane — pod warunkiem sądowego zatwierdzenia — z chwilą wejścia gotówki do urzędu depozytowego.

### III. Wydawanie depozytów za pośrednictwem poczty lub przekazowego obrotu urzędu pocztowych kas oszczędności.

#### §. 23.

Depozyty wydawać można, przesyłając je bezpośrednio stronie przez pocztę, o ile depozyt składa się z gotówki lub z kuponów od złożonych papierów wartościowych, a dalej jeżeli sąd tego rodzaju wydanie zarządzi lub strona do odbioru uprawniona, w braku sądowego zarządzenia, oznajmi cywilno-sądowemu urzędowi depozytowemu życzenie swe względem sposobu wydania, a mianowicie życzenie, by depozyt pocztą jej posłano.

Wydawania za pomocą przesłania stronie depozytu drogą obrotu przekazowego urzędu pocztowych kas oszczędności zastosować wolno tylko do gotówki i tylko w tym przypadku, jeżeli sąd wyraźnie zarządzi ten rodzaj wydania.

W obydwóch przypadkach (ustęp 1 i 2) ma strona z góry przesłać cywilno-sądowemu urzędowi depozytowemu potwierdzenie odbioru.

Przy nadawaniu takich przesyłek, przeznaczonych dla poczty i dla urzędu pocztowych kas oszczędności, względnie przy wygotowywaniu przekazów (przekazów pocztowych, czeków) szczególnie na to baczycь należy, by adres odbiorcy i miejsca przeznaczenia dokładnie i wyraźnie były podane.

#### §. 24.

W przypadkach §. 23, ustępu 1, przesyła się gotówkę przekazem pocztowym.



Względem dopuszczalnej wysokości tych przekazów miarodajne są przepisy pocztowe. Obecnie ustaloną najwyższą sumą dla przekazów pocztowych wewnątrz państwa jest kwota 1000 K.

Przekaz pocztowy wypełniać ma cywilno-sądowy urząd depozytowy zgodnie z pocztowymi przepisami, tudzież z uwzględnieniem postanowień §. 27, ustępu 1, i przepisów o potrącaniu należności za przechowanie. Do adresu należy przy kwotach do 100 K włącznie, wpadającym w oczy piśmem dodać uwagę: „Do rąk własnych“. Na odcińku przekazu przytoczyć należy cywilno-sądowy urząd depozytowy jako nadawcę, wymienić w nawiasie odnośny sąd, tudzież podać powód przesłania i sądową liczbę czynności, wskutek której przesyłka następuje. Wymienieni w §. 17, ustępie 2, trzej urzędnicy stwierdzić mają swymi podpisami — na dolnym brzegu tej części przekazu pocztowego, która jest przeznaczona na przyklepienie znaczków pocztowych — należyte wypełnienie przekazu pocztowego, a w szczególności właściwe i dokładne podanie adresu odbiorcy.

#### §. 25.

Kupony przesyła się pocztą (§. 23, ustęp 1), na koszt uprawnionej do poboru strony, natychmiast po przedłożeniu przez nią dokumentów uzasadniających wydanie (potwierdzenie odbioru, uchwała wydawcza).

Przepis §. 24, ustępu 3, o umieszczeniu w adresie uwagi: „do rąk własnych“ ma i tutaj analogiczne zastosowanie.

#### §. 26.

Aby przeprowadzić wydanie w drodze przekazowego obrotu urzędu pocztowych kas oszczędności (§. 23, ustęp 2) należy kwotę pieniężną, która ma być wydana, złożyć w gotówce zapomocą kwitu odbioru i złożenia do pocztowej kasy oszczędności, a nadto kwotę tę czekiem odbiorcy przekazać.

W tym celu winien cywilno-sądowy urząd depozytowy najpierw wyjąć ze swej gotówki odnośną sumę — po strąceniu przypadającej należności za przechowanie — i złożyć ją na swój rachunek czekowy zapomocą zwykłego kwitu odbioru i złożenia w urzędzie pocztowym (składnicy).

Następnie winien tenże urząd depozytowy w celu przekazania tej kwoty odbiorcy wystawić prawidłowo czek, z zachowaniem przepisu §. 27, ustępu 1, i przesłać go w kowercie czekowej urzędowi pocztowych kas oszczędności we Wiedniu.

Nastąpić to ma w takim czasie, by czek nie nadszedł do urzędu pocztowych kas oszczędności przed wejściem awiza o dokonanej wpłacie; w tym celu winien się urząd depozytowy z nadawczym urzędem pocztowym stosować do potrzeby porozumieć.

Odbiorcę wymienić należy na czeku w wolnem miejscu pomiędzy przekazaną kwotą i podpisami wystawców, a mianowicie podać jego imię i nazwisko, stan (zatrudnienie) i miejsce zamieszkania wraz z bliższym adresem. W prawym kącie u góry na pierwszej stronie czeku umieścić należy wyraźnie sądową liczbę czynności, do której się przekaz odnosi wraz z podaniem celu przekazu, przy kwotach zaś do 100 K włącznie przyklepić należy ponadto na górnym brzegu czerwoną kartkę z uwagą: „Do rąk własnych“. Kartki takie otrzyma urząd depozytowy na żądanie z urzędu pocztowych kas oszczędności we Wiedniu bezpłatnie.

#### §. 27.

Koszta pocztowe i pocztowej kasy oszczędności połączone w przypadkach §. 23 z wydaniem depozytów w gotówce (blankiet przekazu pocztowego 2 h, należytość za przekaz pocztowy według skali; kwit złożenia 2 h, blankiet czekowy 2 h, należytość manipulacyjna za wpis w „dobro“ i w „ciężar“ rachunku czekowego w cywilno-sądowym urzędzie depozytowym po 4 h) ponosi odbiorca. Tylko tę kwotę przesyła się odbiorcy przekazem pocztowym, względnie przekazuje czekiem, która po pokryciu tych kosztów jako reszta pozostaje.

Jeżeli kwota, którą wpłacić się ma w urzędzie pocztowym (składnicy) w gotówce wynosi więcej niż 3000 K, należy nadanie jej powierzyć urzędnikowi urzędu depozytowego, któremu towarzyszyć ma woźny tego urzędu.

#### §. 28.

O zaksięzkowaniu wpłaconej po myśli §. 26 kwoty, jakoteż o jej wypłacie do rąk odbiorcy lub wpisie w dobro jego rachunku zawiadamia urząd pocztowych kas oszczędności cywilno-sądowy urząd depozytowy zapomocą wyciągu z rachunku czekowego z dołączeniem odnośnego „kwitu złożenia“.

Do doręczania i do dalszego postępowania z wyciągiem rachunkowym i „kwitem złożenia“, dalej do wpisu ich dat do dziennika obrotu przekazowego stosują się analogicznie postanowienia §§. 19 i 22.

#### §. 29.

Do depozytowego zarachowania wydania służyć mają jako załączniki dziennika obok sądowych poleceń wydawczych: Przy wydawaniach zapomocą przekazów pocztowych i przy wydawaniu kuponów, (§. 23, ustęp 1) pocztowy kwit nadawczy i pokwitowanie odbiorcy; przy wydawaniu za pośrednictwem przekazowego obrotu urzędu pocztowych kas oszczędności (§. 23, ustęp 2), „kwit odbiorczy“ urzędu pocztowego (składnicy) i pokwitowanie odbiorcy.

W przypadkach §. 23 winien likwidujący urzędnik zaznaczyć każdorazowo zasłosowany rodzaj wydania na pokwitowaniu strony, a urzędnik prowadzący dziennik w dzienniku depozytów.

Jeżeli strona zażąda pisemnie w urzędzie depozytowym przesłania depozytu w gotówce zapomocą przekazu pocztowego lub przesłania kuponów pocztą (§. 23, ustęp 1), winien likwidujący urzędnik odnośne (wo'ne od stempla) podanie do pokwitowania dołączyć.

#### §. 30.

Odmienne od postanowień §§. 26 do 29 dokonywa się wydania w tych przypadkach, w których uprawniona do odbioru strona sama jest właścicielką rachunku czekowego urzędu pocztowych kas oszczędności tudzież sama dostarcza kwitu odbioru i złożenia opiewającego na tenże rachunek i równocześnie pokwitowanie przedkłada — w ten sposób, że cywilno-sądowy urząd depozytowy składa kwotę pieniężną zapomocą otrzymanego kwitu odbioru i złożenia w urzędzie pocztowym (składnicy) na czekowy rachunek strony.

W przypadku tym dołączyć należy do dziennika oprócz sądowego polecenia wydawczego także „kwit odbiorczy“ urzędu pocztowego i pokwitowanie strony.

#### §. 31.

Depozyty, wydane stronom przez pocztę i drogą przekazowego obrotu urzędu pocztowych kas oszczędności wciąga się do księgi zapisków co do depozytów pocztą przesłanych, przez co się kontroluje nadanie ich na pocztę, oraz punktualne wejście wyciągów z rachunku czekowego.

W księdze tej wyszczególnić także należy należności za przechowanie, potrącone przez urząd depozytowy i koszta pocztowe powstałe przy wydaniach zapomocą przekazu pocztowego.

#### §. 32.

Jeżeli przesłanie depozytu w gotówce do urzędu podatkowego i depozytów sądowych (kasa skarbową i depozytów sądowych) nastąpić ma w drodze przekazowego obrotu urzędu pocztowych kas oszczędności, wtedy nie należy nigdy kwoty — złożonej w tym celu najprzód na czekowy rachunek cywilno-sądowego urzędu depozytowego — przekazywać na czekowy rachunek urzędu podatkowego (kasy skarbowej), tylko zawsze do bezpośredniej wypłaty gotówką.

### IV. Peryodyczne wkłady i wydania, dalej peryodycznie się powtarzające obroty.

#### §. 33.

Sąd może odnośnie do pewnych ściśle oznaczonych mas depozytowych polecić cywilno-sądo-

wemu urzędowi depozytowemu raz na zawsze peryodyczne przyjmowanie bieżących wpłat w gotówce, jak na przykład odsetek czynnego kapitału właściciela depozytu lub czynszów najmu lub dzierżawy nieruchomości osób pod opieką pozostających, oraz peryodyczne wydawania pewnych kwot w gotówce lub pewnej liczby papierów wartościowych pewnego gatunku, publicznie obiegających lub ich każdorazowo zapadłych kuponów, naprzykład na opędzenie kosztów utrzymania pupila.

Sądowe uchwały, upoważniające strony do peryodycznego poboru bieżących dochodów (rezolucje legitymacyjne), zawierać muszą wyraźnie i dokładnie wszystkie szczegóły, służące do ocenienia wysokości wydawać się mających kwot i papierów wartościowych i podawać pewnie i niewątpliwie wszystkie warunki, które należy przy wydawaniu wypełniać.

Pod jakimi warunkami może się peryodyczny sposób wydawania rozciągać także na każdorazowe jeszcze niezapadłe kupony, o tem postanawia rozporządzenie ministerjalne z dnia 12. listopada 1900, Dz. u. p. Nr. 194.

Przekazy wspomnianego rodzaju notować należy natychmiast w głównej księdze depozytowej, a o ile odnoszą się do peryodycznych wydań w gotówce, które mają być uskutecznione zapomocą przekazu pocztowego lub w przekazowym obrocie urzędu pocztowych kas oszczędności, należy je wpisywać do „terminarza dla peryodycznych czynności“ (§. 38).

W głównej księdze należy także uwidocznnić odnośną liczbę pozycji terminarza.

Sądowe uchwały doręczone urzędowi depozytowemu dołączać należy jako załączki dziennika przy pierwszej odnośnej pozycji odbioru lub wydania.

#### §. 34.

Przy peryodycznych wkładach i wypłatach, które wskutek takich przekazów się uskutecznią, wciągnąć należy do dziennika zawsze także czas, na jaki wkład lub wypłata następuje, a przy wkładzie odsetek także i stopę procentową.

Rezolucje legitymujące do peryodycznych poborów (§. 33, ustęp 2) przedkładać należy przy każdym odbiorze urzędowi depozytowemu — o ile wydanie w lokalu urzędu depozytowego następuje — a to celem zanotowania dokonanej wypłaty; przy ostatniej wypłacie winien je urząd depozytowy przekreślić czerwonym atramentem.

Przy wydawaniu książeczki kasy oszczędności, do której strona otrzymała wpisową książeczkę do peryodycznego poboru odsetek (książeczkę procentową), winien urząd depozytowy tę książeczkę procentową odebrać i do dziennika dołączyć.

## §. 35.

Cywilno-sądowemu urzędowi depozytowemu można polecać następujące peryodycznie powtarzające się interesy obrotowe:

1. Realizowanie każdorazowo zapadających kuponów od przechowanych papierów wartościowych i natychmiastowe wydanie uzyskanej gotówki stronie lub złożenie jej na procent w pewnej oznaczonej instytucji kredytowej;

2. składanie peryodycznie uiszczać się mających gotówek na książeczki kasy oszczędności i inne książeczki wkładowe, które mają być w sądzie złożone albo na leżące już w przechowaniu urzędu depozytowego książeczki kasy oszczędności i inne książeczki wkładowe;

3. peryodyczne podnoszenie pewnych sum kapitałowych lub każdorazowo płatnych odsetek od przechowanych książeczek kasy oszczędności i innych książeczek wkładowych i natychmiastowe wydawanie tych kapitałów lub odsetek stronie.

W przypadkach tych można w jednej uchwałę sądowej połączyć zlecenie wydatkowania przedmiotu obrotu ze zleceniem natychmiastowego wydania go lub złożenia waluty, względnie ponownego przyjęcia książeczki wkładowej po dokonaniu zrealizowaniu.

Osobnego polecenia nie potrzeba także wtedy, jeżeli po przeprowadzeniu interesu obrotowego książeczkę wkładową jakiejś instytucji kredytowej powtórnie ma się przechować, a książeczka opiewa wskutek dopisania odsetek na wyższą kwotę aniżeli owa, któraby odpowiadała poleceniu przyjęcia połączonemu z początkowem poleceniem wydania.

Aby i w tych ostatnich przypadkach umożliwić kontroli zbadanie pozycji odbioru według wysokości kwoty, winien cywilno-sądowy urząd depozytowy przy powtórnie przechowaniu książki wkładowej każdorazowo dopisanie odsetek uwidocznnić w dzienniku depozytowym w rubryce przedmiotu.

W sądowych poleceniach należy dokonać się mające interesy obrotowe i ewentualne szczegółowe warunki ich przeprowadzenia dokładnie oznaczyć, a odnośne przedmioty wartościowe dokładnie opisać.

## §. 36.

Prócz przypadków wymienionych w §. 35 może sąd łączyć z poleceniem przedsięwzięcia interesu obrotowego także tylko zarządzenia, wskutek których ma po przeprowadzeniu jednego zleconego interesu nastąpić złożenie przedmiotów obrotu lub uzyskanej gotówki do depozytu lub natychmiastowe ich wydanie; wydawanie poleceń względem peryody-

cznego przedsięwzięcia interesów obrotowych należy ile możliwości ograniczyć.

## §. 37.

Jeżeli wskutek interesów obrotowych ma się stronom wydawać gotówki w cywilno-sądowym urzędzie depozytowym, winien sąd wyznaczyć stronom do ich podniesienia termin 14 dniowy po otrzymaniu odnośnego zawiadomienia i oznajmić im równocześnie, że w razie niedotrzymania tego terminu odda gotówkę, która miała być wydana, urzędowi depozytowemu do przechowania.

Po bezskutecznym upływie terminu winien sąd bezzwłocznie wydać polecenie przechowania gotówki w depozycie.

## §. 38.

Sądowe polecenia, mające za przedmiot peryodyczne wydawanie gotówki, które zapomocą przekazów pocztowych lub w przekazowym obrocie urzędu pocztowych kas oszczędności mają być dokonywane, dalej peryodyczne realizowanie kuponów procentowych lub dywidendowych lub wreszcie peryodyczne podnoszenie kwot kapitałowych lub procentowych na książeczki kasy oszczędności lub inne książeczki wkładowe — utrzymywać ma cywilno-sądowy urząd depozytowy w ewidencji zapomocą księgi zapisków (terminarza peryodycznych czynności), którą według formularza A dla wszystkich sądów wspólnie prowadzić i na kilka lat naraz założyć należy.

Formularz A.

Wspomniane czynności kasowe wpisywać należy do tego terminarza zawsze zaraz po wejściu sądowego polecenia a terminy, w których mają być wypełnione, notować należy w przeznaczonych na to rubrykach odnośnych miesięcy.

Zapomocą rewizji terminarza z miesiąca na miesiąc przekonywać się należy zawsze zawczasu o zbliżaniu się terminu załatwienia poczetogólnych czynności.

Gdy termin nadejdzie, należy przypadający każdorazowo do załatwienia interes obrotowy osobno zapisać w „księdze zapisków interesów obrotowych dla przelożonych sądów“.

## V. Przepis wykonawczy.

## §. 39.

Rozporządzenie to nabiera mocy obowiązującej w dniu 1. lipca 1903.

Koerber wlr.

Böhm wlr.

Do §. 38.

## T e r m i-

## c. k. cywilno-sądowego urzędu depozytowego

Liczba bieżąca	Nazwa sądu	Data i liczba czynności sądowego polecenia	Liczba czynności urzędu depozytowego	N a z w a masy depozytowej; liczba przechowania, tom i stronica księgi głównej	Przedmiot czynności
1	2	3	4	5	6



# Dziennik ustaw państwa

dla

## królestw i krajów w Radzie państwa reprezentowanych

wychodzi nakładem c. k. Drukarni nadwornej i rządowej we Wiedniu, w jej Składzie dzielnica I., Singerstraße l. 26, także w roku 1903 w języku niemieckim, czeskim, kroackim, polskim, rumuńskim, ruskim, słoweńskim i włoskim.

Przenumerata na cały **rocznik 1903** każdego z tych ośmiu wydań Dziennika ustaw państwa, za którą poszczególne części wydaje się w miejscu lub posyła pocztą bezpłatnie, wynosi **8 K.**

Przenumeruje się w Składzie c. k. Drukarni nadwornej i rządowej we Wiedniu, dzielnica I., Singerstraße l. 26, gdzie można kupować także pojedyncze roczniki i pojedyncze części Dziennika ustaw państwa.

Zamawiając jednak Dziennik ustaw państwa, trzeba równocześnie złożyć przypadającą kwotę pieniężną, gdyż Dziennik posyła się tylko tym, którzy przenumeratę z góry zapłacą.

### Pojedyncze roczniki wydania niemieckiego dostać można:

Rocznik 1849 za . . . . . 4 K 20 h	Rocznik 1867 za . . . . . 4 K — h	Rocznik 1885 za . . . . . 3 K 60 h
" 1850 " . . . . . 10 " 50 "	" 1868 " . . . . . 4 " — "	" 1886 " . . . . . 4 " 60 "
" 1851 " . . . . . 2 " 60 "	" 1869 " . . . . . 6 " — "	" 1887 " . . . . . 5 " — "
" 1852 " . . . . . 5 " 20 "	" 1870 " . . . . . 2 " 80 "	" 1888 " . . . . . 8 " 40 "
" 1853 " . . . . . 6 " 30 "	" 1871 " . . . . . 4 " — "	" 1889 " . . . . . 6 " — "
" 1854 " . . . . . 8 " 40 "	" 1872 " . . . . . 6 " 40 "	" 1890 " . . . . . 5 " 40 "
" 1855 " . . . . . 4 " 70 "	" 1873 " . . . . . 6 " 60 "	" 1891 " . . . . . 6 " — "
" 1856 " . . . . . 4 " 90 "	" 1874 " . . . . . 4 " 60 "	" 1892 " . . . . . 10 " — "
" 1857 " . . . . . 5 " 70 "	" 1875 " . . . . . 4 " — "	" 1893 " . . . . . 6 " — "
" 1858 " . . . . . 4 " 80 "	" 1876 " . . . . . 3 " — "	" 1894 " . . . . . 6 " — "
" 1859 " . . . . . 4 " — "	" 1877 " . . . . . 2 " — "	" 1895 " . . . . . 7 " — "
" 1860 " . . . . . 3 " 40 "	" 1878 " . . . . . 4 " 60 "	" 1896 " . . . . . 7 " — "
" 1861 " . . . . . 3 " — "	" 1879 " . . . . . 4 " 60 "	" 1897 " . . . . . 15 " — "
" 1862 " . . . . . 2 " 80 "	" 1880 " . . . . . 4 " 40 "	" 1898 " . . . . . 6 " — "
" 1863 " . . . . . 2 " 80 "	" 1881 " . . . . . 4 " 40 "	" 1899 " . . . . . 10 " — "
" 1864 " . . . . . 2 " 80 "	" 1882 " . . . . . 6 " — "	" 1900 " . . . . . 7 " — "
" 1865 " . . . . . 4 " — "	" 1883 " . . . . . 5 " — "	" 1901 " . . . . . 6 " — "
" 1866 " . . . . . 4 " 40 "	" 1884 " . . . . . 5 " — "	" 1902 " . . . . . 7 " 50 "

Roczniki wydań w innych siedmiu językach od r. 1870 począwszy dostać można po tej samej cenie co wydanie niemieckie.

Nabywającym przynajmniej 10 dowolnych zupełnych roczników Dziennika ustaw państwa na raz przyznaje się opust 20%, nabywającym zaś zupełne zbiory Dziennika ustaw państwa od roku 1849, względnie 1870 — opust 30% od sumy cen odnośnych poszczególnych roczników.

NB. Egzemplarze Dziennika ustaw państwa, które zaginęły lub doszły niezupełne, reklamować należy najpóźniej w przeciągu czterech tygodni wprost w c. k. Drukarni nadwornej i rządowej we Wiedniu, dzielnica III, Rennweg l. 16.

Po upływie tego terminu można pojedyncze części Dziennika ustaw państwa dostać tylko za opłatą ceny handlowej ( $\frac{1}{4}$  arkusza = 2 strony za 2 h).

Ponieważ wszystkie roczniki wydania niemieckiego od roku 1849 i wszystkie roczniki wydań w innych siedmiu językach od roku 1870 są całkowicie uzupełnione, przeto można nabyć w c. k. Drukarni nadwornej i rządowej nie tylko każdy pojedynczy rocznik po cenie wyżej podanej, lecz nawet każdą z osobna część wszystkich tych roczników po cenie handlowej ( $\frac{1}{4}$  arkusza = 2 strony za 2 h); tym sposobem umożliwione zostało uzupełnienie niekompletnych roczników i zestawienie pojedynczych części podług materyi.

# Dziennik ustaw państwa

dla

królestw i krajów w Radzie państwa reprezentowanych.

Część XLVII. — Wydana i rozesłana dnia 12. maja 1903.

---

Treść: № 105. Rozporządzenie, dotyczące ustanowienia cywilno-sądowego Urzędu depozytowego w Bernie.

---

## 105.

**Rozporządzenie Ministerstw sprawiedliwości i skarbu, w porozumieniu z Najwyższą Izbą obrachunkową z dnia 1. maja 1903, dotyczące ustanowienia cywilno-sądowego Urzędu depozytowego w Bernie.**

Na zasadzie Najwyższego postanowienia z dnia 28. września 1901, ustanawia się w Bernie cywilno-

sądowy Urząd depozytowy, który czynności swe rozpocznie dnia 1. lipca 1903.

W załączeniu ogłasza się instrukcję, wydaną dla tego cywilno-sądowego Urzędu depozytowego.

Koerber wlr.

Böhm wlr.

# Instrukcja

dla

c. k. cywilno-sądowego Urzędu depozytowego w Bernie.

## I. Ogólne postanowienia.

### A. Tytuł Urzędu depozytowego.

#### § 1.

Cywilno-sądowy Urząd depozytowy w Bernie jest pomocniczym Urzędem wspólnym dla wszystkich w jego siedzibie urzędowej istniejących sądów cywilnych I instancji (Sądu krajowego, Sądu powiatowego Berno miasto, Sądu powiatowego Berno okolica, Sądu przemysłowego). Nosi on tytuł: „c. k. cywilno-sądowy Urząd depozytowy w Bernie“ i rozporządza własną pieczęcią urzędową.

### B. Zakres działania i stosunek służbowy Urzędu depozytowego.

#### § 2.

Cywilno-sądowy Urząd depozytowy ma za zadanie odbieranie i przechowywanie depozytów cywilno-sądowych i majątku wspólnych kas sierocińskich, następnie załatwianie czynności obrotowych i kontrolowanie losowań papierów wartościowych, jakoteż odnośne kasowe zarachowywanie i manipulacja.

Rozporządzenie ustawowe tym całym majątkiem należy do zakresu działania sądów przynależnych. Zlecenia ich ma Urząd depozytowy ściśle wypełniać.

#### § 3.

Cywilno-sądowy Urząd depozytowy podlega w ogólności Sądowi krajowemu w Bernie, a w sprawach personalnych i dyscyplinarnych prezydentowi tegoż Trybunału.

### C. Obowiązki służbowe urzędników i sług Urzędu depozytowego.

#### § 4.

Czuwanie nad zgodnym z instrukcją tokiem czynności cywilno-sądowego Urzędu depozytowego na-

leży przede wszystkim do przełożonego Urzędu depozytowego, który obowiązany jest w sposób, jaki uzna za stosowny, przekonywać się o prawidłowym toku czynności i dostrzeżone uchybienia usuwać.

Przełożony Urzędu depozytowego jest odpowiedzialny za należyte wypełnianie tego obowiązku czuwania, przede wszystkim zaś za dokładność dzienników i rejestrów dla czynności obrotowych.

On ma urzędnikom swoim prace wyznaczać, o ile one nie zostały już przydzielone w niniejszej instrukcji pewnym funkcjonaryuszom, jako związane z ich charakterem służbowym, i ma na to zwracać uwagę, by urzędnicy zachowywali się w obec stron grzecznie i przyzwoicie. Dokonany przezeń rozdział czynności ma być przedłożony do zatwierdzenia prezydentowi Sądu krajowego.

Gdyby powstały wątpliwości co do osoby któregoś z podwładnych urzędników, ma o tem przełożony Urząd depozytowego prezydenta Sądu krajowego uwiadomić.

Obowiązkiem przełożonego Urzędu depozytowego jest zapobiegać w odpowiedni sposób wszelkim niebezpieczeństwom, któreby grozić mogły Urzędowi depozytowemu.

#### § 5.

Przełożony Urzędu depozytowego ma przechowywać klucze od zewnętrznych drzwi wchodowych i wewnętrznych przejściowych Urzędu depozytowego i być osobiście obecnym przy zamykaniu tychże drzwi.

Otwieranie zewnętrznych drzwi wchodowych i wewnętrznych przejściowych w celu czyszczenia, przewietrzania i opalania lokalów urzędowych przez służącego kasy ma mieć miejsce przynajmniej na godzinę przed rozpoczęciem urzędowania; klucze zabierze tenże z mieszkania przełożonego Urzędu depozytowego.

Gdyby służący kasy przy otwieraniu lokalu urzędowego cokolwiek tylko spostrzegł, co by wzbu-



działo podejrzenie, przede wszystkim ślady włamania, ma natychmiast drzwi wchodowe napowrót zamknąć i obydwóch starszych urzędników (przełożonego i kontrolora Urzędu depozytowego), jakoteż prezydenta Sądu krajowego o tem zawiadomić.

Służącemu kasy jest jak najsurowiej wzbronionem, wpuszczać strony do lokali urzędowych przed rozpoczęciem godzin urzędowych.

Przed zamknięciem drzwi trzeba się starannie przekonać, czy się kto nie ukrył w lokalach urzędowych, czy wszelkie środki ostrożności przeciw wybuchowi ognia mogącego powstać z oświetlenia i opalania lokali urzędowych przedsięwzięto, czy kto nie rzucił niedopalonego cygara lub zapalki i czy okiennice dobrze zamknięto.

Drugi klucz od przeznaczonego do bezpośredniego przechowania kas, szaf i ksiąg lokalu urzędowego, który musi być sklepiony i zabezpieczony od włamania i niebezpieczeństwa pożaru i ma się podwójnie zamykać, dostaje kontrolor Urzędu depozytowego. Przy otwieraniu i zamykaniu tego lokalu, jakoteż przy czyszczeniu jego muszą być obydwa wyżsi urzędnicy równocześnie obecni. Stronom nie wolno wchodzić do pokoju kasowego; palenie cygar i t. p. jest w nim najsurowiej wzbronione.

#### § 6.

Przełożony Urzędu depozytowego jest powołany do odbierania przedmiotów wartościowych przechodzących w depozyt w obecności kontrolora Urzędu depozytowego.

Następnie wspólnym obowiązkiem obu tych wyższych urzędników jest, majątek depozytowy i kas sierocińskich sumiennie i porządnie przechowywać a przy otwieraniu i zamykaniu schowków kasowych równocześnie być obecnymi. Przy wydawaniu depozytów ma przełożony Urzędu depozytowego wydawać efekty w obecności kontrolora Urzędu depozytowego.

Pieczczę urzędową (stampilię i pieczęć) należy przechowywać poza urzędowaniem w kasie pod zamknięciem. W czasie urzędowania ma stampilię przełożony Urzędu depozytowego u siebie.

Obydwa wyżsi urzędnicy reprezentują wspólnie cywilno-sądowy Urząd depozytowy tak w obec sądów przełożonych jak na zewnątrz i mają wspólnie podpisywać relacje, które zdaje Urząd depozytowy, dalej wykazy i wszystkie inne wygotowania, o ile niniejsza instrukcyja czego innego nie postanawia.

#### § 7.

Czynności, którą ta instrukcyja przydziela przełożonemu albo kontrolorowi Urzędu depozytowego, nie wolno załatwiać innemu urzędnikowi bez poprzednio uzyskanej substytucyi.

Jeżeli jeden z tych dwóch wyższych urzędników przeszkodzony jest, natenczas należy niezwłocznie zwrócić się do prezydenta Sądu krajowego, o wyznaczenie urzędnika, który ma zastępować przeszkodzonego. Zastępca ten przyjmuje na się odtąd współodpowiedzialność solidarną.

Przeszkodzony urzędnik ma przesłać klucz opieczetowany prezydentowi Sądu krajowego. W danym razie prezydent poszle po klucz.

Jeżeli zmiana jednego z obydwóch urzędników, którym poruczono wspólne zamknięcie, ma trwać dłuższy czas, następuje połączone z likwidacją oddanie, z zamknięciem dzienników i bieżących wykazów szczegółowych z przeliczeniem przechowanej gotówki i kolejnem odliczeniem jednego po drugim wszystkich innych przedmiotów deponowanych, bez zamykania księgi głównej. Jeżeli zmiana jest krótkotrwała, natenczas wolno wstępującemu lub występującemu urzędnikowi zażądać takiego oddania połączonego z likwidacją.

Zastępstwo urzędnika innej rangi zarządza sam przełożony Urzędu depozytowego, jednakowoż równocześnie zawiadomi o tem prezydenta Sądu krajowego.

#### § 8

Klucze przeznaczone do wspólnego zamykania kas i lokalu kasowego muszą być dokładnie naznaczone i nie wolno w żadnym razie zostawiać ich w lokalu urzędowym. W ogóle zabronionem jest oddawać klucz przeznaczony do wspólnego zamknięcia urzędnikowi, w którego rękach się znajduje klucz drugi.

Z rozpoczęciem substytucyi ma klucz występującego przejść na substytuta, który ma zamykać wspólnie. Zamiana kluczów jest wzbroniona. Zapobiegać również należy, by wypadek taki nie nastąpił, ażeby wszystkie klucze z biegiem czasu dostały się w ręce jednego i tego samego urzędnika. W tym celu należy prowadzić dla każdego schowku kasowego wykaz każdorazowego rozdziału kluczów i przechowywać go w dotyczącym schowku kasowym.

Jeżeli do jednego zamku jest kilka kluczów jednakowych, winien urzędnik, któremu poruczono zamykanie, także duplikat i tryplikat klucza w swoim mieszkaniu starannie przechowywać.

Jeżeli kasa uszkodzoną została albo zamek kasy, należy zasięgnąć wskazówek prezydenta Sądu krajowego.

#### § 9.

W razie wypadków elementarnych mają obaj wyżsi urzędnicy przede wszystkim obowiązek mieć na oku ratunek majątku depozytowego i kas sierocińskich.

Urzednicy, którym poruczono prowadzenie ksiąg, rejestrów i wykazów mają przedewszystkiem ratować księgi i akta.

Reszta personalu kasowego winna również przyczyniać się odpowiednio do odwrócenia niebezpieczeństwa.

#### § 10.

Urzednicy i służący Urzędu depozytowego winni przydzielone im prace załatwiać jak najdokładniej i z pospiechem.

Szczególnie do należytego prowadzenia czynności Urzędu depozytowego potrzebne księgi, rejestry i wykazy należy prowadzić jak najstaranniej i wydanych rozporządzeń w tym względzie dokładnie przestrzegać.

Żaden urzędnik i służący nie śmie się oddalić przed zamknięciem lokalu kasowego bez pozwolenia przełożonego Urzędu depozytowego nawet po upływie zwykłych godzin urzędowych.

#### § 11.

Każdy funkcyonaryusz jest nie tylko odpowiedzialny za każdą niedokładność w spełnianiu swoich obowiązków służbowych, ale odpowiada także za szkodę, którą spowodował czynnością urzędową, dokonaną wbrew przepisom, albo zaniechaniem czynności wbrew obowiązkom. Jeżeli wina spada w tym względzie na dwóch lub więcej funkcyonaryuszów, natenczas odpowiadają solidarnie.

Także wyżsi urzednicy powołani do nadzoru odpowiadają solidarnie, wspólnie z urzednikiem lub służącym, który spowodował szkodę, jeżeli weale nie wykonywali kontroli dotyczącej, którą im niniejsza instrukcja za obowiązek kładzie, lub niedokładnie, albo jeżeli szkody uniknąć można było przy zwykłej staranności w spełnianiu ogólnego obowiązku nadzoru.

Szczególnie obowiązany jest do odszkodowania każdy, kto przekraczając swój obowiązek służbowy dopuszcza się względem strony naruszenia ustawy i przez to jej szkodę wyrządza, a to według ustawy z dnia 12. lipca 1872, Dz. u. p. Nr. 112.

### **D. Współdziałanie cywilno-sądowego Urzędu depozytowego w obrocie przekazowym pocztowej Kasy oszczędności.**

#### § 12.

Cywilno-sądowy Urząd depozytowy winien przystąpić jako współuczestnik do obrotu przekazowego (czekowego) pocztowej Kasy oszczędności.

Do podpisywania czeków są powołani wspólnie obydwaj wyżsi urzednicy, którym poruczono czynność kasową i urzędnik, do którego czynność likwidacyjna należy (§ 67); obok dotyczących ich podpisów należy wycisnąć pieczęć urzędową.

Co się tyczy zgłoszenia przystąpienia, zamówienia książeczki czekowej z kowertami czekowymi i rewersów odbioru i złożenia, dalej podania osób powołanych do podpisywania czeków w drodze prezydyum wyższego Sądu krajowego ma analogiczne zastosowanie I. ustęp rozporządzenia Ministerstwa sprawiedliwości z dnia 19. października 1897, Dz. rozp. m. spr. Nr. 41, a co do zarachowywania kosztów i przekazywania z końcem roku pozostałej nadwyżki kosztów z konta czekowego Urzędu depozytowego na konto czekowe Ministerstwa sprawiedliwości „Pieniądze stron administracji sądowej“, ustęp IV. powołanego rozporządzenia Ministerstwa sprawiedliwości.

Książeczki czekowe należy starannie przechowywać pod zamknięciem kasowym, tak ze względu na niewypełnione jeszcze blankiety czekowe, jak dla ważności, jaką mają dla kontroli wygotowanych czeków odcinki kuponowe.

### **II. Księgi cywilno-sądowego Urzędu depozytowego prowadzone wspólnie dla przełożonych sądów.**

#### §. 13.

Protokół czynności należy prowadzić według formularza I wspólnie dla czynności depozytowych i kas sierocińskich dla wszystkich sądów. Formularz I.

Do niego ma się wpisywać w krótkości zlecenia sądów wydane cywilno-sądowemu Urzędowi depozytowemu i inne wpływające podania. Wyjątek od tego stanowią pisma zawierające li tylko prośbę o przyjęcie depozytu łącznie z temi, które dotyczą czynności obrotowych (rozdział IX), jakoteż dotyczące ich zlecenia sądowe w sprawie czynności przechowania i obrotu.

Liczba czynności Urzędu depozytowego (I. cz.) w kolumnie 2 ma iść nieprzerwanym porządkiem przez cały rok kalendarzowy; ułanków, wszelkich przekakiwań lub powtarzań należy jak najstaranniej unikać.

Kolumna 5 pozostaje niewypełniona przy pismach sądów przełożonych, jeżeli one wkraczają w sprawy depozytowych i kas sierocińskich, należących do własnego zakresu działania, dalej przy pismach treści ogólnej, nie ograniczających się do zakresu działania pewnego sądu.

Kolumny 6 i 7 się nie wypełniają, jeżeli akt nie dotyczy pewnej oznaczonej masy depozytowej, względnie pewnego oznaczonego konta kasy sierocińskiej.

Protokół czynności zamyka się codziennie i przedkłada przełożonemu Urzędowi depozytowego, który po dokładnym przeglądnięciu zaopatrzy go uwagą „widziałem“.

Każdy wciągnięty do protokołu czynności akt należy oznaczyć u góry i to w środku pierwszej strony tekstu notatką wpływu i bieżącą liczbą czynności; nadto trzeba podać, w ilu wygotowaniach podanie zostało wniesione i z ilu rubrykami.

Do protokołu czynności należy prowadzić rejestr podręczny (indeks) alfabetycznie uporządkowany.

#### § 14.

Księgę depozytową należy prowadzić według formularza II dla wkładek depozytowych i kas sierocińskich wspólnie dla wszystkich sądów.

Do niej wciąga się wszystkie prośby o przyjęcie depozytu łącznie z temi, które przychodzą w czynnościach obrotowych dla przełożonych sądów i temi, które wpływają z prośbami zamiejscowych sądów o komisyjne wydanie depozytów albo majątku kas sierocińskich.

Prowadzenie księgi depozytowej należy do kontrolora Urzędu depozytowego.

Liczba bieżąca dla depozytu w kolumnie 2 nosi nazwę „Liczba depozytu“ (l. d.). Bieży ona w nieprzerwanym porządku przez cały rok kalendarzowy. Ułamków, przeskakiwań i powtarzań należy się jak najstaranniej wystrzegać.

Kontrolor Urzędu depozytowego winien wypełnić kolumnę 3 przez wstawienie artykułu dziennika, pod którym depozyt odebrano, w ten sam dzień, w którym został złożony, porównawszy w pierw odbiory zaciągnięte w dzienniku depozytowym i dziennikach kas sierocińskich.

Kolumny 14 („Data oddania aktu do sądu“) użyć należy przy czynnościach obrotowych i wydawaniach komisyjnych do powołania odnośnej liczby rejestru dla czynności obrotowych.

Księgę depozytową przedkłada się codziennie przełożonemu Urzędowi depozytowego, którą tenże po dokładnem przeglądnięciu zaopatrzy swoją uwagą „widziałem“.

#### § 15.

Dziennik depozytowy dla odbioru i wydania należy prowadzić dla wszystkich sądów wspólnie według formularza III. Do tego będą użyte pojedyncze arkusze, które po zamknięciu kasy 7., 14., 21. i ostatniego dnia każdego miesiąca, jeżeli zaś dni te przypadają na niedzielę lub święto, bezpośrednio poprzedzającego dnia powszedniego tak się ma zszyć, by były mocną nicią przeciągnięte i urzędową pieczęcią Urzędu depozytowego opatrzone. Format dotyczącego druku normuje się na 59 centymetrów szerokości a 48 centymetrów długości.

Prowadzenie dziennika depozytowego należy poruczyć oficjelowi Urzędu depozytowego, który ma własnoręcznie, sumarycznie i dokładnie w chronologicznym porządku wciągać każdy wpływ Urzędu depozytowego i każde wydanie depozytu szczegółowo, publiczne obligacje i inne na pieniądze wymienne wartościowe papiery, o ile się nadają do losowania, z podaniem seryj, numerów i daty papierów, papiery nie nadające się do losowania bez podania tych dat, dalej wszystkie przypisania własności, stałe przekazy odsetek i inne zanotowania, jakoteż wszystkie wykreślenia.

Artykuły dziennika w kolumnie 1 mają iść nieprzerwanym porządkiem przez cały rok kalendarzowy. Ułamków, przeskakiwań i powtarzań należy się jak najstaranniej wystrzegać.

W kolumnie pod napisem, „gotówka“ zachowuje się monety złote krajowe waluty koronowej, monetę zdawkową waluty koronowej, srebrne guldeny i banknoty austriacko-węgierskiego banku. Kolumny 9 i 15 służą nadto także do zarachowania parcyalnych przekazów hipotecznych (zapisów salinarnych); datę wystawienia, stopę procentową i termin płatności należy w kolumnie przedmiotowej (7) wpisać.

W kolumny 10 i 16 wciąga się oprócz publicznych obligacji (obligów państwowych i krajowych) także wszystkie inne papiery wartościowe przeznaczone do publicznego obrotu, jako: listy zastawne, losy, akcje i t. p., podczas gdy naprzykład kwity depozytowe na majątek przyjęty w przechowanie, rewery na pożyczkę daną za złożeniem przedmiotów (kartki zastawnicze) i książeczki rentowe pocztowej kasy oszczędności zachowuje się w kolumnach 13 i 19 (inne prywatne zapisy dłużne i reszta dokumentów).

Przy obligacjach, które nie opiewają na walutę koronową należy wstawić kwotę imienną w innej walucie wewnątrz kolumny przedmiotowej (7), wartość w walucie koronowej w kolumnie gotówki.

Przy obligacjach, które mają kupony, należy wpisać w kolumnie 7 także liczbę znajdujących się przy nich kuponów z podaniem terminu płatności pierwszego kuponu, jakoteż talon, jeżeli jest, jeżeli zaś nie, termin płatności ostatniego kuponu.

W razie deponowania samych kuponów albo talonów, które należą do znajdującej się już w masie depozytowej obligacji, wciąga się je tylko do kolumny przedmiotowej dziennika (7) z powołaniem liczby bieżącej, pod którą obligacja w głównej księdze depozytowej (formularz XV, kolumna 4) wpisana została. Wpis takich kuponów albo talonów na wydatek następuje również tylko w przedmiotowej kolumnie dziennika.

Jeżeli zaś złożone same kupony albo talony nie należą do jakiejś w tejże masie depozytowej znajdującej się już obligacyi, natenczas należy wciągnąć do dziennika kupony z ich pełną wartością imienną także do kolumny 10, względnie 16, talony także do kolumny 13, względnie 19.

Z monetami handlowemi, zagranicznymi pieniędźmi i wyszłemi z obiegu gatunkami monet i pieniędzy należy postępować tak jak z kosztownościami i wciągać je z ich kasową wartością (§ 7 rozporządzenia Ministerstwa sprawiedliwości z dnia 12. grudnia 1899, Dz. rozp. m. spr. Nr. 54) do kolumn przeznaczonych na kosztowności.

Załączników prywatnych dokumentów nie trzeba wpisywać do kolumn 13 i 19, tylko z podaniem ich liczby i jakości oznaczyć je przy głównych dokumentach w kolumnie przedmiotowej 7.

### § 16.

Na każdej zapisanej stronie dziennika depozytowego należy dodać kwoty w pojedynczych rubrykach wartości i przedmiotów, jakoteż w rubryce należności za przechowanie i sumy na następną stronę przenieść. Zarazem ma prowadzący dziennik urzędnik każdą zapisaną stronę własnoręcznym zaakiem zaopatrzyć.

Kontrolor Urzędu depozytowego ma dziennik codziennie dokładnie pozycya za pozycyą sprawdzić i z oryginałami załączników porównać. Jeżeli nie ma żadnej usterki, ma dziennik podpisem swoim jako zgodny i zupełny aprobować.

Poza urzędowaniem ma przechowywać dziennik depozytowy przełożony Urzędu depozytowego pod wspólnem zamknięciem z kontrolorem Urzędu depozytowego. Dziennik należy zamykać dnia 7. 14., 21. i ostatniego każdego miesiąca, jeżeli zaś na dni te niedziela albo święto przypada, bezpośrednio poprzedzającego dnia powszedniego, a następnie po zaopatrzeniu podpisami urzędnika prowadzącego dziennik i kontrolora Urzędu depozytowego, przedłożyć przełożonemu Urzędowi depozytowego, który po zrobieniu próby wrywkowej odnośnie do kontowania (§ 105, ustęp 4) również podpisze go i aż do oddania Departamentowi rachunkowemu Wyższego Sądu krajowego przechowywać go będzie pod wspólnem zamknięciem.

Po każdym zamknięciu dziennika należy samemu sprawdzić kasę i to w dzienniku i liście monet (§ 62, ustęp 4) uwidocznic; odnośne klauzule mają podpisać obaj wyżsi urzędnicy.

### § 17.

Polecenia sądów w sprawie odbioru i wydania depozytów, kwity stron i wszystkie inne dokumenty pokrywające pozycje odbioru i wydania, uważać należy jako załączniki dziennika depozytowego.

Trzeba je oznaczyć artykułem dziennika, do którego należą. Jeżeli kilka załączników należy do jednego artykułu dziennika, to się je zszywa razem.

Wyjątek stanowią te kupony i talony, które się wydaje bez obligacyi, do której należą. Potwierdzenia odbioru od takich kuponów i talonów należy po przedziurawieniu włożyć do facykułu papierów wartościowych, w którym one były przechowane.

### § 18.

Dla kontroli, czy cywilno-sądowy Urząd depozytowy we właściwym czasie odbiera zaawizowane przesyłki pocztowe, jakoteż gotówki podejmowane na podstawie przekazów pocztowych, przekazów płatniczych pocztowej kasy oszczędności i telegraficznych przekazów pocztowych prowadzić należy wspólny rejestr zapisków według formularza IV (rejestr odbioru z poczty); do tego przeznaczyć przełożony Urzędu depozytowego jednego z urzędników Urzędu depozytowego pod nadzorem kontrolora Urzędu depozytowego.

Osobny dziennik należytości sądowych, grzywien i dokumentów prawnych po myśli re-skryptu Ministerstwa sprawiedliwości z dnia 31. grudnia 1875, l. 16893, i z dnia 10. lutego 1876, l. 1159, ma się prowadzić dla przesyłek wartościowych, doręczanych cywilno-sądowemu Urzędowi depozytowemu, przy których otwarciu się okaże, że nie podlegają urzędowej czynności depozytowej lub sierocińskiej, tylko wprost mają być odstąpione sądowi. Liczba porządkowa, jaką otrzyma posyłka wartościowa odstąpiona sądowi ma być wciągnięta do rejestru odbioru z poczty w kolumnie 8.

### § 19.

Cywilno-sądowy Urząd depozytowy winien prowadzić wspólnie dla wszystkich sądów rejestr co do wszystkich pocztą przeczeń przesyłanych depozytów i majątków kas sierocińskich innym Urzędem depozytowym i władzom według formularza V (rejestr wysyłek pocztą) przez co ma być należyta dostawa przesyłki kontrolowana.

### § 20.

Cywilno-sądowy Urząd depozytowy ma prowadzić rejestr co do depozytów i gotówek kas sierocińskich, wydanych stronom przez pocztę i w obocie przekazowym pocztowej kasy oszczędności, według formularza VI wspólnie dla wszystkich sądów, Formularz VI. w celu kontroli nadawania na pocztę, jakoteż nadchodzących wyciągów kont czekowych.

W kolumnie 12 „uwaga“ wyszczególni Urząd depozytowy należytości za przechowanie (§ 86, ustęp 4), które sobie odcignie a przy wydaniu

przekazem pocztowym także opłatę pocztową (§ 81, ustęp 1).

Rejestr ten prowadzić ma urzędnik. Klóremu poruczono czynności likwidacyjne (§ 67). Sprawdzanie jego codzienne co do zgodności i dokładności wciągnięć należy do urzędnika prowadzącego dziennik.

### § 21.

Cywilno-sądowy Urząd depozytowy utrzymuje w ewidencji zlecenia sądowe dotyczące peryodycznych wydawań gotówki przekazem pocztowym lub w obrocie przekazowym pocztowej kasy oszczędności albo peryodycznej wymiany kuponów odsetkowych i dywidendowych lub też peryodycznego podejmowania kapitału lub odsetek na książeczki kas oszczędności i inne książeczki wkładkowe, za pomocą rejestru — prowadzonego wspólnie dla wszystkich sądów według formularza VII (terminarz peryodycznych czynności) — który założyć należy od razu tak, by starczył na lat kilka.

Formularz VII.

Wspomniane czynności karowe należy zawsze zaraz po otrzymaniu sądowego polecenia do tego rejestru wciągnąć i terminy, w których mają być przeprowadzone, w przeznaczonych do tego kolumnach odnośnych miesięcy zanotować.

Przez rewidowanie rejestru z miesiąca na miesiąc dopilnuje się terminu do przedsiębrania pojedynczych czynności we właściwym czasie.

### § 22.

Dla czynności obrotowych, których wykonanie polecają cywilno-sądowemu Urzędowi depozytowego sądy w jego siedzibie się znajdujące, należy prowadzić rejestr według formularza VIII dla tych wszystkich sądów wspólnie.

Formularz VIII.

Dla przeglądu zaś tych czynności obrotowych, o których wykonanie upraszają cywilno-sądowy Urząd depozytowy sądy z poza siedziby jego, jako też depozytów mających się wydać na prośbę zamiejscowych sądów komisyjnie, ma się prowadzić rejestr według formularza IX.

Formularz IX.

W kolumnie tych rejestrów przeznaczonej na uwagi należy uwidocznnić wszelkie szczególniejsze zajścia, któreby się przy dokonaniu czynności obrotowej wydarzyły.

### § 23.

Rejestr według formularza X ma służyć dla ewidencji w tych wypadkach, w których cywilno-sądowy Urząd depozytowy zarządza nabycie nowych arkuszy kuponowych do papierów warto-

Formularz X.

ściowych znajdujących się w jego przechowaniu bez sądowego zlecenia i w których zarządza przepisanie, winkulowanie i dewinkulowanie państwowych papierów kredytowych. Rejestr zakłada się dla kilkuletniego użytku dla wszystkich sądów.

### § 24.

Dla zamówień i odbiorów odpisów deponowanych dokumentów i wyciągów z ksiąg depozytowych i z ksiąg kontowych kas sierocińskich należy prowadzić wspólnie dla wszystkich sądów zapiski (dziennik zamówień) według formularza XI. Zakłada się go dla kilkuletniego użytku, jednakowoż bieżące liczby mają się poczynać co roku od 1. Do tego dziennika zamówień wciąga się także na podstawie sądowego zlecenia wygotowane odpisy i wyciągi.

Formularz XI.

### § 25.

Wszelkie przepisy i polecenia, które dotyczą manipulacji depozytowej i sierocińsko-urzędowej w ogólności, należy wpisać albo włożyć do księgi normalistów, którą zaopatrzyć należy indeksem alfabetycznie ułożonym.

## III. O depozytach sądowych.

### A. Ogólne postanowienia o depozytach.

#### § 26.

Do deponowania w cywilno-sądowym Urzędzie depozytowym nadają się tylko: gotówka, obligi państwowe i inne znajdujące się w publicznym obiegu papiery wartościowe, książeczki kas oszczędności i inne książeczki wkładkowe, prywatne skrypta dłużne i inne dokumenty, kosztowności i inne złote i srebrne przedmioty.

#### § 27.

Wkładki cywilno-sądowych depozytów odbywają się w następujący sposób:

1. przez oddanie przedmiotu depozytowego ze strony złoźyciela w cywilno-sądowym Urzędzie depozytowym z równoczesnem wniesieniem podania o przechowanie (prośba o przyjęcie depozytu, uwiadomienie o złożeniu) w tym urzędzie;

2. przez oddanie przedmiotu depozytowego ze strony złoźyciela w cywilno-sądowym Urzędzie depozytowym z powołaniem się na akt sądowy, równocześnie do urzędu nadchodzący, na którym się wkładka opiera (protokolarna prośba o pozwolenie deponowania, zawiadomienie urzędowe, przypomnienie urzędowe);

3. przez przesłanie przedmiotu depozytowego pocztą do sądu. Takie przesyłki pocztowe podpadają postanowieniom rozdziału III C;

4. przez przesłanie kwot pieniężnych do cywilno-sądowego Urzędu depozytowego w obrocie przekazowym (czekowym) pocztowej kasy oszczędności.

Złożenie depozytu uważa się za uskutecznione we wszystkich razach — za późniejszym przyzwoleniem sądowym — z chwilą wejścia do cywilno-sądowego Urzędu depozytowego.

### B. Bezpośrednie deponowanie w cywilno-sądowym Urzędzie depozytowym.

#### § 28.

Cywilno-sądowy Urząd depozytowy jest uprawniony do odbioru depozytów w imieniu tych sądów, dla których jest jako urząd pomocniczy ustanowiony i w tym celu obowiązany jest przyjąć każdy depozyt w dniach i godzinach, które mają być za pomocą obwieszczenia ogłoszone, jeżeli on się w ogóle nadaje do sądowego deponowania i z nim wniesione zostanie podanie o przechowanie, ułożone według przepisu (§§ 29 i 30), a adresowane do sądu, przełożonego cywilno-sądowemu Urzędowi depozytowemu. względnie jeżeli doręczoną zostanie prośba o przyjęcie depozytu w myśl § 27, l. 2.

W nagłych wypadkach jednak należy przyjmować depozyty także w innych dniach, niż te, które w tym celu są wyznaczone.

Postanowienia te nie naruszają w niczem przysługującego sądowi uprawnienia do rozstrzygnięcia o dopuszczalności depozytu, przyjętego przez Urząd depozytowy.

#### § 29.

Każda prośba o przyjęcie depozytu musi być wystosowaną do sądu, któremu ma przysługiwać prawo rozporządzenia depozytem i zawierać nazwisko, stan (zatrudnienie) i miejsce zamieszkania złożyciela, dokładne oznaczenie przedmiotu, który się ma deponować i cel, w którym się deponuje. Dalej ma się podać, czy depozyt składa się do nowej masy depozytowej, lub też czy do której z już istniejących należy.

Jeżeli dla jakiej masy w głównej księdze depozytowej jest już konto otwarte, natenczas ważne jest ono dla wszystkich następujących dotyczących tej masy depozytów i nie należy tworzyć dla dalszych złożzeń nowych mas na osobnych kontach.

Prośbę o przyjęcie depozytu wnosi się z wyjątkiem wypadków § 27, l. 2, w potrójnem wygotowaniu albo w jednym wygotowaniu z dwoma rubrykami, zawierającymi istotną treść podania.

#### § 30.

Oznaczenie przedmiotów, które się ma deponować, odbywa się w następujący sposób:

Jeżeli gotówkę się składa w monetach złotych, należy rodzaje tychże w prośbie o przyjęcie depo-

zytu lub w dołączonej do niej liście monet wyszczególnić.

Przy parjalnych przekazach hipotecznych (zapisach salinarnych) należy podać kwotę, datę wystawienia, stopę procentową i termin płatności.

Przy obligacjach państwowych i innych w publicznym obiegu się znajdujących papierach wartościowych ma się wymienić: rodzaj, stopę procentową, seryę, numer, datę wystawienia, nazwisko, na które one ewentualnie opiewają, kwotę wartości nominalnej, liczbę przylegających kuponów z podaniem dnia zapadłości pierwszego i ostatniego kuponu, jakoteż talonów.

Przy prywatnych dokumentach podać trzeba: rodzaj dokumentu, datę wystawienia, nazwisko wystawiciela, wartość, stopę procentową i w ogóle takie szczegóły, które służą do dokładnego oznaczenia dokumentu i do odróżnienia od innych dokumentów podobnego rodzaju.

Jeżeli dokument ma załączniki, natenczas należy je oznaczyć bardzo krótko co do liczby i jakości w sposób wyżej wzmiankowany.

Kosztowności i inne złote i srebrne przedmioty, jakoteż zagraniczne monety i pieniądze należy opisać co do liczby i rodzaju, względnie materiału, kształtu i innych znamion i szczególnych własności. O ile wartość ich ma się podać w prośbie o przyjęcie depozytu, postanawia § 32.

#### § 31.

Prośbę o przyjęcie depozytu w wypadkach § 27, l. 1, ma złożyciel wręczyć przełożonemu Urzędowi depozytowego, który ją sprawdzi pod względem przedmiotu, który się ma deponować i pod względem zupełności podania.

W razie, jeżeli przełożony Urzędowi depozytowego nie ma żadnych skrupułów co do przyjęcia depozytu, oddaje podanie kontrolerowi Urzędu depozytowego, który depozyt wciągnie do księgi depozytowej i na zewnętrznej stronie wszystkich wygotowań podania, względnie ich rubryk, wypisze czerwonym atramentem liczbę depozytową, następnie czarnym atramentem datę złożenia. Przy istniejących już masach należy dopisać także oznaczenie masy (numer przechowania, tom i folio księgi głównej).

Liczba depozytowa stanowi z poprzedzającymi ją głoskami l. d. zarazem depozytową liczbę czynności aktu.

Gdyby zaś przełożony Urzędowi depozytowego uznał, że wniesiony depozyt nie nadaje się do przyjęcia, natenczas ma odmówienie przyjęcia oznajmić stronie pisemnie na rubrum jednego egzemplarza prośby o przechowanie z krótkim podaniem powodów. Stronie wolno natychmiast wnieść ustne zażalenie do prezydenta sądu krajowego, który po

przedsięwzięciem zbadaniu albo dopisać zlecenie do przyjęcia depozytu lub też potwierdzenie odmowy. Prowizoryczne polecenie prezydenta sądu krajowego przyjęcia depozytu nie uprzedza jednakowoż ostatecznego załatwienia podania o przechowanie.

Podobnie postępuje się przy depozytach według § 27. l. 2, jednakże z pominięciem przytem wzmiankowanego w ustępie 1 badania depozytu przez przełożonego Urzędu depozytowego.

### § 32.

Depozyt oddaje się do rąk przełożonego Urzędu depozytowego w obecności kontrolora Urzędu depozytowego.

Ci dwaj wyżsi urzędnicy mają porównać dokładnie depozyt z treścią prośby o przyjęcie depozytu.

Gdyby się przytem jaka niezgodność okazała, natenczas należy przedsięwziąć odpowiednie sprostowanie zapomocą osobnej uwagi na końcu podania i uwagę tę dać podpisać oddawcy. Gdyby w podaniu były ważne poprawki, natenczas ma oddawca na każdy sposób okoliczność tę w dodatkowej uwadze na końcu podania osobno potwierdzić.

Odebrane gotówką pieniądze należy wpisać do podręcznej księgi kasowej (zapiski w pojedynczej formie na dokonane odbiory i wydania w gotówce), którą prowadzić ma przełożony Urzędu depozytowego.

Kosztowności i inne złote i srebrne przedmioty należy w tym wypadku, jeżeli wartość ich nie jest już znana z poprzednich rozpraw, o ile możności w obecności strony, poddać ocenieniu przez zaprzysiężonych rzeczoznawców, nadto cenne klejnoty jeszcze za pośrednictwem sądownie zaprzysiężonego taksatora kosztowności bliżej opisać, w którym to celu winna strona deponując kosztowności przyjąć z taksatorem.

Taksatorowie mają podpisać wartość przez nich stwierdzoną we wszystkich wygotowaniach prośby o przyjęcie depozytu.

Jeżeli kosztowności deponuje na podstawie sądowego polecenia urzędnik sądowy, natenczas ma tenże ocenienie to i bliższy opis w prośbie o przyjęcie depozytu uwidocznnić i dać ją do podpisania sądowo-zaprzysiężonemu taksatorowi, który był przytem czynny. W wypadku tym należy zaniechać powtórnego ocenienia ze strony Urzędu depozytowego.

Kosztowności należy w obecności strony w dobrze zamkniętych pakietach lub też innych opakowaniach urzędową pieczęcią cywilno-sądowego Urzędu depozytowego opieczętować.

Przy większej ilości kosztowności pewnej masy ma interweniować także urzędnik sądu krajowego,

którego prezydent sądu krajowego stale do tego przeznaczy; w obecności jego należy kosztowności komisyjnie opakować i pieczęciami urzędowymi Urzędu depozytowego i sądu krajowego zaopatrzyć.

Co się tyczy ocenienia kosztowności, które się deponuje sądownie w postępowaniu egzekucyjnym i konkursowym, mają zastosowanie postanowienia rozporządzenia ministerjalnego z dnia 9. marca 1900, Dz. u. p. Nr. 48.

### § 33.

Równocześnie z przyjęciem depozytu zarządza się wciągnięcie jego do dziennika depozytowego.

Po zaciągnięciu do dziennika należy artykuł tegoż umieścić na wszystkich wygotowaniach i rubrykach prośby o przyjęcie depozytu obok tamże już wpierw napisanej liczby depozytowej.

### § 34.

Przyjęcie depozytu należy uwidocznnić na wszystkich wygotowaniach i rubrykach prośby o przyjęcie depozytu zapomocą podpisów obu przyjmujących wyższych urzędników, poniżej dat depozytu tamże umieszczonych (liczba depozytu, dzień złożenia, artykuł dziennika). Nadto przy depozytach, składanych na nowe masy winno się dopisać numer przechowania masy, jakoteż tom i folio księgi głównej. Wycisnąć pieczęci urzędowej zbytecznie.

Na uskutecznione złożenie otrzyma oddawca potwierdzenie wolne od stempla, zaopatrzone podpisami obydwóch przyjmujących urzędników — które się wystawi na druku cywilno-sądowego Urzędu depozytowego według formularza XII — a które ma zawierać nazwisko, stan i miejsce zamieszkania złóżyciela, datę deponowania, artykuł dziennika i krótkie oznaczenie przedmiotu złożonego, jeżeli zaś oddawcą i złożycielem są dwie różne osoby, także adres oddawcy; na potwierdzeniu wycisnąć należy pieczęć urzędową.

Strona może zażądać, by dodatkowo za ściągnięciem tego kwitu odbiór został potwierdzony na doręczonej jej rezolucyi depozytowej (§ 35, ustęp 1).

Druki dla potwierdzeń złożenia ma przechowywać kontrolor Urzędu depozytowego. Prowadzi on ich rachunek, zamykany przy rewizjach, skontrach i oddaniach.

### § 35.

Prośbę o przyjęcie depozytu należy z pospiechem, najpóźniej jednak bezpośrednio następnego dnia zapomocą wykazu oddawczego w krótkiej drodze

Formularz  
XII.

odesłać do biura podawczego sądu, który na to wyda dodatkowe zlecenie przechowania albo stosownie do okoliczności inaczej rozporządzi, a na każdy sposób złoźyciela o załatwieniu zawiadomi.

Jeżeli sąd uzna za stosowne depozytu nie aprobować, natenczas ma równocześnie nakazać złoźycielowi, by złożony przedmiot w ciągu odpowiednio wyznaczonego mu terminu w cywilno-sądowym Urzędzie depozytowym sobie odebrał, gdyż w przeciwnym razie zostanie przedmiot złoźycielowi na niebezpieczeństwo i koszt jego pocztą zwrócony.

Sądowe załatwienie należy cywilno-sądowemu Urzędowi depozytowemu doręczyć na każdy wypadek najpóźniej trzeciego dnia po upływie do sądu prosby o przyjęcie depozytu. Rezolucya, w której odmawiając aprobaty dla depozytu wyznacza się złoźycielowi termin do zabrania sobie przedmiotu złożonego, stawowi dla Urzędu depozytowego polecenie wydania depozytu, do ewentualnego jednak uskutecznienia zwrotu przedmiotu pocztą przez Urząd depozytowy, zasięgnąć należy jeszcze osobnej wskazówki sądu.

Kontrolor Urzędu depozytowego zaciągnie w księdze depozytowej (kolumna 15 i 16) rezolucję sądową, nadeszłą do Urzędu depozytowego; uważa ją należy za załącznik dziennika.

Oryginał prosby o przyjęcie depozytu (pierwsze wygotowanie) zostaje w sądzie.

### § 36.

Oblię państwowe, opiekujące na nazwisko pewnych osób, należy wciągać przy ich deponowaniu do wykazu ułożonego według formularza XIII. Skoro sąd w tym wykazie wypełni kolumnę 6 do tego przeznaczoną przez wpisanie nazwiska tej osoby, która jest uprawniona do podejmowania odsetków i zaopatrzy go podpisem urzędowym, przesła Urząd depozytowy wykaz ten w dwóch egzemplarzach Departamentowi rachunkowemu krajowej Dyrekcji skarbu w Bernie.

Departament rachunkowy winien na podstawie ksiąg likwidacyjnych, które prowadzi, wypełnić dotyczącą kolumnę czasu, od którego mają być pobierane odsetki, jeden egzemplarz zwrócić Urzędowi depozytowemu, a drugi egzemplarz po upływie i uskutecznieniu likwidacji pierwszego pokwitowania odsetek odesłać krajowej kasie skarbowej w Bernie dla pokrycia dziennika wydawczego.

O zmianach, które zająd co do osoby tego, który został uprawniony do podejmowania odsetek, ma sąd zawiadomić cywilno-sądowy Urząd depozytowy i Departament rachunkowy krajowej Dyrekcji skarbu.

### § 37.

W lokalach urzędowych sądów i cywilno-sądowego Urzędu depozytowego, należy w miejscu

w oczy wpadającym przybić obwieszczenie, w którym zwraca się uwagę stron na przepis, że deponowanie przedmiotów, przeznaczonych do przechowania depozytowo-urzędowego lub w kasach sierocińsko-urzędowych nigdy się nie uskutecznia do rąk urzędnika sądowego i wymienia się przelożonego Urzędu depozytowego jako tego urzędnika kasowego, do którego rąk ma się odbywać składanie depozytów i deponowań dla kas sierocińskich, jakoteż kontrolora Urzędu depozytowego, który ma być przytem obecny i zarazem podaje także dnie i godziny urzędowe przeznaczone dla stron, w których depozyty w cywilno-sądowym Urzędzie depozytowym się przyjmuje i wydaje. Obwieszczenie powinno również zawierać pouczenie, że na złożony depozyt oddawca otrzymuje potwierdzenie na osobnym druku, zaopatrzone własnoręcznymi podpisami obydwóch wyższych urzędników i pieczęcią urzędową, od czego stanowią wyjątek tylko wkładki, które się potwierdza w stosownie do instrukcji prowadzonych księżeczkach wpisowych włoźycieli kas sierocińskich i dłużników hipotecznych kas sierocińskich.

Obwieszczenie ma zawierać także własnoręczne podpisy obydwu do odbioru depozytów powołanych wyższych urzędników.

### C. Postępowanie z zamkniętymi posyłkami wartościowymi nadezłającymi dla sądów i z posyłkami wartościowymi przekazanymi.

#### § 38.

Wartościowe posyłki zamknięte, pocztą dla sądów nadesłane, jakoteż oznajnienia (listy przesyłkowe, awiza i recepty oddawcze) tego rodzaju do sądów adresowanych posyłek wartościowych na pocztę się znajdujących, ma pocztą wprost oddawać cywilno-sądowemu Urzędowi depozytowemu.

Tylko w tym wypadku, jeżeli posyłka jest oznaczona: „Księga pieniężna“ albo „W sprawach karnych“ lub też zaopatrzona uwagą: „Nie dla depozytowo-urzędowej lub sierocińsko-urzędowej czynności przeznaczone“, awizuje się i doręcza sądowi.

Powyższe postanowienia mają ważność i wtedy, gdy posyłka wartościowa dla sądu nadeszła adresowaną jest: do rąk naczelnika sądu.

Przy złożeniach depozytowo-urzędowych i sierocińsko-urzędowych przez pocztę winna strona wraz z przedmiotem wartościowym, który nada na pocztę, zapakować odnośną prośbę o przyjęcie depozytu w myśl § 29 albo ją osobno cywilno-sądowemu Urzędowi depozytowemu przesłać, wyjąwszy ten wypadek, że odnośnie do depozytu, sąd wydał już Urzędowi depozytowemu polecenie przyjęcia.



## § 39.

Jeżeli zamknięta posyłka wartościowa do sądu adresowana, zostanie doręczona cywilno-sądowemu Urzędowi depozytowemu, natenczas mają obydwaj do czynności kasowej powołani wyżsi urzędnicy Urzędu depozytowego najpierw się przekonać, czy się nie okaże jaka usterka ze względu na opakowanie i opieczętowanie posyłki. Jeżeli to jest posyłka wartościowa, nadana pod pocztowo-urzędową pieczęcią kontrolną (otwarta), należy ją natychmiast w obecności doręczającego sługi pocztowego otworzyć i zawartość jej sprawdzić.

Jeżeli dochodzenia te nie wykażą żadnej usterki, natenczas obydwaj wyżsi urzędnicy Urzędu depozytowego mają potwierdzić odbiór na receptysie oddawczym z wyciśnięciem pieczęci, a receptys oddawczy zwraca się słuźce pocztowemu.

Gdyby zaś zauważono jakie niedokładności, natenczas należy natychmiast o tem naczelnika sądu zawiadomić, a stwierdzoną niedokładność uwidocznić na opakowaniu posyłki, względnie na dokumencie przylegającym i posyłkę odesłać pocztowemu Urzędowi oddawczemu do wdrożenia postępowania pocztowo-urzędowego. Przy dochodzeniu, które się następnie odbywa komisyjnie w urzędzie pocztowym, ma być obecnym jeden z obydwu wyższych urzędników depozytowego Urzędu.

## § 40.

Oznajnienia (listy przesyłkowe, awiza i receptys oddawcze) posyłek wartościowych znajdujących się na poczcie a do sądu adresowanych, mają zawsze słuźce pocztowi doręczać.

Uskutecznione doręczenie mają obydwaj wyżsi urzędnicy Urzędu depozytowego, którym poruczono czynność kasową, w obecności sługi pocztowego potwierdzić w książce dostawy awizów, którą ten z sobą przyniesie, a to w sposób podany w § 39, ustępie 2.

## § 41.

Każde, przyjęte w cywilno-sądowym Urzędzie depozytowy oznajnienie, przekaz pocztowy, przekaz płatniczy pocztowej kasy oszczędności i telegraficzny przekaz pocztowy należy wciągnąć do rejestru odbioru z poczty po myśli § 18 prowadzonego.

Przesyłki wartościowe odbiera z poczty posłaniec cywilno-sądowego Urzędu depozytowego. Jeżeli posyłka wartościowa wynosi więcej jak 3000 K, natenczas odebranie poruczyć należy urzędnikowi, któremu ma być dodany słuźący Urzędu depozytowego.

Posłaniec ma oddać Urzędowi pocztowemu podpisane przez obydwóch wyższych urzędników

listy przesyłkowe, awiza i receptys oddawcze i przed odebraniem awizowanych posyłek wartościowych przedsięwziąć zarządzone w § 39, ustępie 1, sprawdzenie tychże w obecności urzędnika pocztowego, a gdyby się okazała niedokładność, spowodować wdrożenie postępowania pocztowo-urzędowego za odebraniem oznajnienia, równocześnie zaś o tem uwiadomić także naczelnika dotyczącego sądu.

## § 42.

Przed przyjęciem posyłek wartościowych do urzędowego przechowania winni zawsze obydwaj wyżsi urzędnicy cywilno-sądowego Urzędu depozytowego, którym poruczono czynność kasową, stwierdzić zgodność przedmiotów z poczty przyniesionych z zapiskami rejestru dla odbioru z poczty, a następnie zawartość posyłek co do jej dokładności sprawdzić.

Jeżeli przy sprawdzaniu okaże się niezgodność otwartej posyłki, natenczas należy natychmiast zawiadomić o niej naczelnika sądu celem dalszego zarządzenia i uwidocznić ją na piśmie towarzyszącem posyłce.

Posyłki pocztowe z kosztownościami może Urząd depozytowy otwierać tylko w obecności sądowo zaprzysiężonego taksatora i postępuje się z nimi następnie pod względem opisania i ocenienia jak z kosztownościami bezpośrednio deponowanymi w cywilno-sądowym Urzędzie depozytowym (§ 32).

## § 43.

Gdyby przy posyłce nie było żadnego zgodnego z przepisami pisma, natenczas należy przy przyjęciu wygotować krótkie przypomnienie urzędowe, do niego dołączyć zapisek albo inne pismo, jeżeli się ono znajduje przy posyłce i z tem przypomnieniem urzędowym postępować tak, jak z wniesionem pismem; w razach wątpliwych jednakże należy zasięgnąć dalszego zarządzenia naczelnika sądu.

## § 44.

Co do posyłek wartościowych przez Urząd depozytowy przyjętych, które się nadają do czynności depozytowo-urzędowej lub sierocińsko-urzędowej, postąpi następnie Urząd depozytowy po myśli postanowień rozdziału III B.

Jeżeli zaś po otwarciu posyłki Urzędowi depozytowemu doręczonej okaże się, że nie należy jej poddawać czynności depozytowo- lub sierocińsko-urzędowej, natenczas należy dotyczący przedmiot wartościowy zaciągnąć jedynie do prowadzonego w Urzędzie depozytowym po myśli § 18, ustępie 2, osobnego „Dziennika dla należytości sądowych, grzywien i dokumentów prawnych“, a następn

wraz z należącym doń podaniem pisemnem i opakowaniem spiesznie, najpóźniej bezpośrednio następnego dnia odesłać sądowi, a odbiór we wspomnianym dzienniku potwierdzi zależnie od jakości wypadku albo prowadzący księgę pieniężną albo urzędnik, któremu poruczono przechowanie i zarachowywanie urzędowych pauszaliów względnie pieniędzy kosztów karnych.

#### § 45.

Jeżeli zamknięta posyłka wartościowa doręczona Urzędowi depozytowemu jest adresowana do rąk naczelnika sądu, natenczas ma Urząd depozytowy uwiadomić go o tem w krótkiej drodze. Od naczelnika sądu zależy, czy będzie osobiście obecnym przy otwarciu takiej posyłki lub się da zastąpić przez przeznaczonego do tego urzędnika sądowego i co zarządzi, by treść przedmiotu czynności tylko o tyle dostała się do wiadomości Urzędu depozytowego, o ile to okaże się koniecznem do wykonania czynności depozytowo- i sierocińsko-urzędowej.

#### § 46.

Do odbioru zamkniętych przesyłek pieniężnych i w ogóle przesyłek wartościowych, które po myśli § 38, ustęp 2, mają być w sądzie oddane, mają zastosowanie przepisy § 68 instrukcyi służbowej z dnia 5. maja 1897, Dz. u. p. Nr. 112.

#### § 47.

Gdyby przeznaczona dla sądu zamknięta przesyłka wartościowa, której zawartość podaną jest na opakowaniu, inną drogą jak przez pocztę, na przykład przez prywatnego posłańca, dostawioną została, należy postąpić analogicznie w myśl powyższych postanowień, które dotyczą zamkniętych przesyłek wartościowych, pocztą wpływających.

Oddawcę przesyłki należy wezwać, by był obecnym przy otwarciu tejże i zbadaniu jej zawartości, względnie, by się w tym celu udał do cywilno-sądowego Urzędu depozytowego; gdyby się oddawca wzbierał to uczynić, należy okoliczność tę na dotychczasym akcie uwidocznic.

#### § 48.

Przekazy pocztowe nadesłane dla sądu w urzędzie pocztowym, tudzież do sądu adresowane przekazy płatnicze pocztowej kasy oszczędności, jakoteż telegraficzne przekazy pocztowe, należy zawsze sądowi doręczyć.

#### § 49.

Jeżeli z dat na kuponie się znajdujących lub też z bliższych okoliczności, skąd inąd znanych

sądowi, oduownie do celu przekazu pocztowego lub przekazu płatniczego pocztowej kasy oszczędności wyraźnie wypływa, że przekazana kwota pieniężna nie ma podlegać czynności urzędowo-depozytowej lub sierocińskiej, natenczas przysługuje podjęcie przekazanej kwoty w urzędzie pocztowym sądowi. Przytem należy postępować w myśl przepisu § 68 instrukcyi służbowej z dnia 5. maja 1897, Dz. u. p. Nr. 112.

#### § 50.

Gdyby jednak przekazana kwota stanowić miała przedmiot czynności depozytowo- lub sierocińsko-urzędowej, natenczas odbiór przekazu pocztowego albo przekazu płatniczego pocztowej kasy oszczędności uskutecznia zawsze prowadzący księgę pieniężną, który odbiór potwierdzić ma na recepisie oddawczym z wyciśnięciem pieczęci sądowej.

Odebrany przekaz wraz z umyślnie wygotowanym krótkim przypomnieniem urzędowem i z dołączeniem odciętego kuponu, należy przesłać cywilno-sądowemu Urzędowi depozytowemu.

Urząd depozytowy jest obowiązany przekazaną kwotę na pocztę podjąć (§ 41, ustęp 2). Odbiór przekazanej kwoty potwierdzić mają na odwrotnej stronie przekazu pocztowego albo przekazu płatniczego pocztowej kasy oszczędności obydwaj wyżsi urzędnicy Urzędu depozytowego, którym poruczono czynność kasową, z wyciśnięciem pieczęci urzędowej.

Do dalszego postępowania z przypomnieniem urzędowem i pobraną posyłką pieniężną mają następnie odnośne postanowienia rozdziału III B odpowiednie zastosowanie.

#### § 51.

Do sądu adresowane telegraficzne przekazy pocztowe należy doręczać naczelnikowi sądu, który odbiór telegramu przekazowego potwierdzić ma na recepisie oddawczym.

Jeżeli posyłka pieniężna nie ma być przedmiotem czynności depozytowo- albo sierocińsko-urzędowej, natenczas naczelnik sądu poleci podjęcie jej na pocztę za zwrotem pokwitowanego przezeń i pieczęcią sądową zaopatrzonego telegramu. Załączony do telegramu kupon zostaje w sądzie.

Następnie należy niezwłocznie oddać posyłkę pieniężną, zależnie od jakości, albo prowadzącemu księgę pieniężną lub też urzędnikowi, któremu poruczono przechowywanie i zarachowywanie pauszaliów urzędowych względnie pieniędzy kosztów karnych.

Jeżeli jednak telegraficznie przekazana kwota ma stanowić przedmiot czynności depozytowo- lub sierocińsko-urzędowej, natenczas należy postępować analogicznie jak przy zwykłych przekazach pocztowych (§ 50).

Co się tyczy dalszego postępowania z kuponem, ewentualnie z przypomnieniem urzędowym i odebraną posyłką pieniężną mają odpowiednie zastosowanie odnośnie postanowienia rozdziału III B.

Doręczanie sądowi telegraficznych przekazów pocztowych nie jest ograniczone do godzin urzędowych sądu. Kwotę przekazaną przekazem doręczonym po za godzinami urzędowymi należy podjąć w najbliższych następnych godzinach urzędowych.

#### § 52.

Tych funkcyjaryuszów sądowych i cywilno-sądowego Urzędu depozytowego, którzy są przeznaczeni do odbioru i podejmowania nadsyłanych pocztą dla sądów posyłek wartościowych i oznajmień, musi zawsze prezydent sądu krajowego wczas pocztowemu urzędowi oddawczemu wymienić. Dotyczące uwiadomienia, zaopatrzone przez prezydenta sądu krajowego pieczęcią urzędową, mają funkcyjaryusze, którzy są powołani do ważnego pokwitowania odbioru posyłek (oznajmień), własnoręcznie podpisać; nadto należy wycisnąć pieczęć cywilno-sądowego Urzędu depozytowego.

#### § 53.

Gdyby po otwarciu nadesłanej do sądu posyłki zamkniętej znalazł się w teje przedmiot wartościowy, bez wzmianki o tem na opakowaniu, natenczas ma urzędnik biura podawczego najpierw zaopatrzyć wniesienie uwagą wpływu.

Jeżeli znaleziona rzecz wartościowa nie ma być poddana czynności depozytowo- albo sierocińsko-urzędowej, natenczas ma ją urzędnik biura podawczego niezwłocznie, zależnie od jakości, prowadzącemu księgę pieniężną albo innemu urzędnikowi, powołanemu do przechowywania i zachowywania takich rzeczy wartościowych, za potwierdzeniem odbioru na dotyczącym dokumencie oddać. W przeciwnym razie należy przedmiot wartościowy odesłać cywilno-sądowemu Urzędowi depozytowemu.

W razach wątpliwych winien urzędnik biura podawczego zasięgnąć wskazówki naczelnika sądu.

### D. Depozyty w obrocie przekazowym pocztowej kasy oszczędności.

#### § 54.

Deponowanie gotówek w obrocie przekazowym (czekowym) pocztowej kasy oszczędności (§ 27, l. 4) jest w ten sposób dopuszczalne, że strona albo gotówkę złoży w kasie pocztowej kasy oszczędności we Wiedniu albo w którymkolwiek urzędzie pocztowym (składnicy) królestw i krajów reprezentowanych w Radzie państwa na konto czekowe cywilno-sądowego Urzędu depozytowego lub też, jeżeli strona sama posiada czekowe konto w pocztowej

kasie oszczędności, kwotę ze swego konta na konto czekowe cywilno-sądowego Urzędu depozytowego przekaże.

Do każdej takiej wkładki albo przekazania należy używać rewersu wpłaty, wydanego umyślnie dla wpłat dla urzędów podatkowych, kas skarbowych, cywilno-sądowych Urzędów depozytowych i t. d., który otrzymać można we wszystkich miejscach sprzedaży znaczków pocztowych, w cenie 7 h.

Za pomocą takiego rewersu wpłaty można złożyć kwotę w dowolnej wysokości. Rewers ten należy, by mógł być do skutecznienia przyjęty, wypełnić odpowiednio do druków w ten sposób, by kwota, którą się składa, była tak na receptysie odbiorczym jak i na rewersie książkowym i na kwicie złożenia (na przedniej stronie) podana w cyfrach, a na receptysie odbiorczym także i słowami, następnie, by dokładnie wymieniona była nazwa cywilno-sądowego Urzędu depozytowego, na którego konto czekowe wkładkę się składa, jakoteż kraj koronny, w którym się Urząd depozytowy znajduje — druk „(Główny) urząd podatkowy“ przekreśla się równocześnie — w „kwicie złożenia“ nadto, by imię i nazwisko złoźyciela, stan (zatrudnienie) i miejsce zamieszkania z dokładnym adresem mieszkania jak najwyraźniej było podane, dalej by (na odwrotnej stronie „kwitu złożenia“) rodzaj wkładki (depozyt, pieniądze kas sierocińskich), nazwa sątu przynależnego i bliższe podanie powodu i celu wkładki były uwidocznione; przedewszystkiem, jeżeli się złożenie odnosi do sądowego zarządzenia, należy także umieścić odnośną sądową lizbę czynności, ewentualnie powołać się na podanie w tym względzie cywilno-sądowemu Urzędowi depozytowemu przesłane. Złoźyciel obowiązany jest także kartę korespondencyjną, która dołączona jest do rewersu wpłaty zaopatrzyć już z góry dokładnym swoim adresem.

Gdy złożenie ma się skutecznąć w drodze przekazania kwoty z konta czekowego złoźyciela na konto czekowe cywilno-sądowego Urzędu depozytowego, natenczas winna strona, wraz z rewersem wpłaty wygotowanym w myśl zarządzenia w poprzedzającym ustępie zawartego, a zarazem i czek w myśl przepisów wygotowany, opiewający na tę samą kwotę, z uwagą umieszczoną w wolnem miejscu między przekazaną kwotą a podpisem wystawiającego: „Wpis na dobro konta c. k. cywilno-sądowego Urzędu depozytowego w Bernie na Morawach“ przesłać w kowercie czekowej pocztowej kasie oszczędności we Wiedniu.

Czeków przekazowych, do których nie jest załączony przepisowo wypełniony rewers wpłaty, pocztowa kasa oszczędności nie przyjmuje. Czeki wiaścicieli kontów mogą być tylko wtedy uwzględnione, jeżeli majątek po odliczeniu zakładowej wkładki wystarcze jeszcze do zupełnego pokrycia przekazanej kwoty.

## § 55.

Za każdą wkładką, uiszczoną w sposób w § 54 wzmiankowany, przesyła pocztowa kasa oszczędności natychmiast po jej zaksiążkowaniu na konto czekowe cywilno-sądowego Urzędu depozytowego, temu ostatniemu wyciąg kontowy z dołączeniem „kwitu złożenia“.

Odbiór wyciągów kontowych i kwitów złożenia, które nadchodzą do cywilno-sądowego Urzędu depozytowego mają obydwa wyżsi urzędnicy Urzędu depozytowego na pocztowym recepisie oddawczym z wyciśnięciem pieczęci urzędowej potwierdzić, a recepis oddawczy służyć pocztowemu zwrócić.

Wyciąg kontowy należy natychmiast pod względem cyfrowej zgodności przez porównanie z ostatnim uznanym za zgodny wyciągiem kontowym i z załączonym „kwitem złożenia“ sprawdzić. Gdyby się przytem jakiś błąd okazał, należy bezzwłocznie, ewentualnie telegraficznie znieść się z pocztową kasą oszczędności celem wyjaśnienia go.

Po skutecznym zbadaniu należy daty wyciągu kontowego uznane za słuszne albo po reklamacyi sprostowane zaciągnąć do „Dziennika obrotu przekazowego“.

Dziennik ten ma Urząd depozytowy prowadzić według formularza A rozporządzenia Ministerstwa sprawiedliwości z dnia 19. października 1897, Dz. rozp. m. spr. Nr. 41, w sposób tamże przepisany. Ponieważ jednak między dziennikiem a sądową księgą pieniężną związku żadnego niema, nie należy w kolumnie 2 dziennika wciągać numerów pozycji księgi pieniężnej, tylko użyć tej kolumny do powołania numerów pozycji dziennika kontów czekowych, które zostają w związku z pojedynczemi złożeniami i wyjęciami, w ten sposób, że przy każdym złożeniu należy notować numer pozycji odpowiadającego mu wyjęcia i na odwrót. Kolumnę 2 należy przeto zaopatrzyć napisem „Powołanie na odnośne numeru pozycji“.

Koszta pocztowej kasy oszczędności (§§ 56 i 81) zarachowuje się: jeżeli strona składa, na tej poczcie, która skuteczną wkładkę strony zapisała (ustęp 4 tego paragrafu), w razie zaś depozytowego wydania, na tej poczcie, która dokonane wyjęcie z konta czekowego uwidacznia.

Jeżeli wkładka złożona przez stronę została zrealizowaną przez przeniesienie do kasy Urzędu depozytowego, natenczas należy obydwa numera pozycji w związku ze sobą zostające (złożenie i wyjęcie) kolorowym ołówkiem zakreślić. Tego samego należy przestrzegać przy realizowaniu wydania z depozytu przez przekazanie stronie kwoty, którą Urząd depozytowy do pocztowej kasy oszczędności włożył.

## § 56.

Po wciągnięciu wkładki do dziennika kontów czekowych (§ 55, ustęp 4) należy bezzwłocznie spo-

wodować wypłatę wkładki gotówką cywilno-sądowemu Urzędowi depozytowemu w ten sposób, że powołani do tego urzędnicy Urzędu depozytowego wystawią czek, który się poszle w kowercie czekowej pocztowej kasie oszczędności we Wiedniu.

Blankiet czekowy należy po myśli „pouczenia“, które Urząd depozytowy jako właściciel konta czekowego otrzyma od pocztowej kasy oszczędności, wypełnić odpowiednio do druków dokładnie i wyraźnie, tak że czek ma zawierać: miejsce, dzień miesiąca i rok wystawienia, kwotę, która ma być wypłacona w walucie koronowej cyframi i głoskami, podpisy wystawiających, następnie w wolnym miejscu między przekazaną kwotą a podpisami wystawiających uwagę „Do wypłaty gotówką cywilno-sądowemu Urzędowi depozytowemu w Bernie“.

Wydatki na pocztową kasę oszczędności urosłe cywilno-sądowemu Urzędowi depozytowemu przez wpłatę i przesłanie mu pieniędzy:

za czek 2 h,

należytość manipulacyjna za wpis na dobro i ciężar na koncie czekowym Urzędu depozytowego po 4 h,

ponosi złożyciel.

Tylko resztę, pozostającą po pokryciu tych wydatków, uważa się za kwotę przeznaczoną do czynności depozytowo-urzędowej (albo sierocińsko-urzędowej). Koszta przeto (10 h) winien Urząd depozytowy przy wystawianiu czeku od wpłaconej kwoty odciągnąć, tak, że czek ma tylko na resztę opiewać. By cywilno-sądowy Urząd depozytowy pewną sumę dostał, musi strona wkładkę, względnie przekazanie skutecznie w kwocie zwiększonej o wydatki na pocztową kasę oszczędności.

Sumę przekazaną czekiem należy zgodnie z przepisami zestawić z liczb kontrolnych przy blankiecie czekowym się znajdujących.

W pozostałym kuponie czekowym należy dla uzyskania dokładnego przeglądu zarządzonych wypłat z należytości, daty wygotowanego czeku w sposób drukiem wskazany i cel przekazu odpowiednio uwidocznnić, n. p.: „do wpłaty gotówką do masy depozytowej N. N.“.

## § 57.

Pocztowa kasa oszczędności przesła natychmiast po otrzymaniu czeku cywilno-sądowemu Urzędowi depozytowemu przekaz płatniczy, na podstawie którego nastąpi wypłata przekazanej kwoty gotówką Urzędowi depozytowemu w urzędzie pocztowym w Bernie.

Co się tyczy doręczenia przekazów płatniczych cywilno-sądowemu Urzędowi depozytowemu i podjęcia przekazanej kwoty na poczcie odsyła się do postanowień §§ 55, ustęp 2 i 50, ustęp 3, co się zaś tyczy dalszego postępowania, do odnośnych postanowień rozdziału III B z tą uwagą, że przekaz

płatniczy doręczony cywilno-sądowemu Urzędowi depozytowemu należy natychmiast sprawdzić pod względem dokładności jego także z pomocą należącego do dotyczącego czeku kuponu, pozostałego w książeczce czekowej.

Po dokonaniem zarachowaniu depozytowo-urzędowym (sierocińsko-urzędowym) przyjęcia złożenia, należy wystawić na karcie korespondencyjnej przylegającej do „kwitu złożenia“ urzędowe potwierdzenie dokonanego zarachowania i tak wygotowaną kartkę korespondencyjną o ile możności jeszcze w dniu zarachowania, najpóźniej jednak bezpośrednio następnego dnia poczcie do przesłania oddać.

### § 58.

Na skutecznie wypłatę gotówką, przesyła pocztowa kasa oszczędności — natychmiast po odpisaniu wypłaconej kwoty na koncie czekowym cywilno-sądowego Urzędu depozytowego — temuż wyciąg konta czekowego, którego zgodność należy sprawdzić, porównując go z ostatnim uznanym wyciągiem kontowym i z kuponem czekowym książeczki czekowej.

Dokonane zrealizowanie uwidoczni się przytem na kuponie czekowym w sposób łatwo wpadający w oczy, n. p.: „zrealizowano  $\frac{16}{9}$  03“.

Na podstawie uznanego albo po reklamacji sprostowanego wyciągu kontowego wciąga się następnie dokonane wyjęcie pieniędzy w dzienniku dla obrotu przekazowego.

Załatwione wyciągi kontów czekowych tak dla wkładki (§ 55), jak dla wyjęcia (ustęp 1 tego paragrafu) przechowuje się wspólnie w chronologicznym porządku pod wspólnym zamknięciem.

Wraz ze złożeniem depozytu gotówką w obrocie przekazowym pocztowej kasy oszczędności winna strona także odnośną prośbę o przyjęcie depozytu przesłać po myśli § 29 cywilno-sądowemu Urzędowi depozytowemu, wyjąwszy ten wypadek, że sąd już wydał Urzędowi depozytowemu zlecenie przyjęcia depozytu.

## E. Prowadzenie ksiąg depozytowo-podawczych.

### § 59.

Każdy sąd winien prowadzić księgę depozytowo-podawczą według formularza XIV dla wszystkich próśb o przyjęcie depozytu wpływających do sądu z cywilno-sądowego Urzędu depozytowego z jednej strony, z drugiej strony zaś dla wszystkich aktów z dołączeniem pieniędzy lub pieniężnej wartości, które sąd cywilno-sądowemu Urzędowi depozytowemu odsyła, jakoteż dla wszystkich tam podawanych przekazów pocztowych, prze-

kazów płatniczych pocztowej kasy oszczędności i telegraficznych przekazów pocztowych. Sprawozdań Urzędu depozytowego o dokonanych na zlecenie czynnościach obrotowych (§ 121) nie wpisuje się do tej księgi.

W księdze depozytowo-podawczej ma cywilno-sądowy Urząd depozytowy potwierdzić odbiór doręczonych mu aktów i depozytów przez obydwóch wyższych urzędników, którym poruczono czynność kasową, przyczem pieczęci urzędowej się nie wy-ciska.

Gdy sąd otrzymuje prośby o przyjęcie depozytu z cywilno-sądowego Urzędu depozytowego, bez względu na to czy prośby te wprost bezpośrednio temu ostatniemu oddano lub mu je pocztą przysłano, ma sąd kolumny 1 do 6 wypełnić.

Jeżeli przeciwnie sąd przesyła cywilno-sądowemu Urzędowi depozytowemu akt, na którym się depozyt opiera (akt sądowy, przekaz pocztowy i t. p.), a szczególnie we wszystkich wypadkach § 27, l. 2, gdzie przytem Urząd depozytowy także depozyt otrzymuje, ma sąd wypełnić kolumny 1 do 4. Urząd depozytowy zaś kolumny 7 do 9, podczas gdy kolumny 5 i 6 pozostaną próżne. Przy przekazach należy artykuł dziennika umieścić w kolumnie 8 dopiero po nadesłaniu przedmiotu wartościowego i to przy najbliższej sposobności.

W kolumnie 3 podaje się sądową liczbę czynności, jeżeli ona przy wciągnięciu jest wiadoma.

## IV. Przechowywanie depozytów.

### § 60.

Depozyty cywilno-sądowe należy przechowywać w mocnych żelaznych kasach albo szafach potrójnym zamkiem zaopatrzonych, do których klucze mają: przełożony Urzędu depozytowego i kontrolor Urzędu depozytowego, dla każdego sądu oddzielnie.

Przedmioty depozytowe, przyjęte przez Urząd depozytowy, z wyjątkiem gotówki, z którą po myśli § 62 postępować należy, umieszcza się bezzwłocznie po dokonaniem wpisaniu do dziennika w przeznaczonym do przechowania schowku.

### § 61.

Publiczne obligacje należące do masy depozytowej i inne na pieniądzu wymienne papiery wartościowe należy przechowywać w osobnej osłonie.

Tak samo prywatne obligi i inne dokumenty (kolumna 11 depozytowej księgi głównej, formularz XV).

Na każdej osłonie umieści się z zewnątrz nazwę masy, numer przechowania, a po skutecznym zakontowaniu depozytu także tom i folio księgi głównej. Pakiety tych samych kategorii depozytów składa się wspólnie w arytmetycznymi kolejnym porządku numerów przechowania.

Wspólnie także należy przechowywać książeczki kas oszczędności i inne książeczki wkładkowe w kolejnym porządku numerów przechowania. Każdą książeczkę wkładkową oznaczy się na najlepszej zewnątrz kartce nazwą masy, numerem przechowania, następnie tomem i folio księgi głównej.

Opieczątowane kosztowności pojedynczych mas winno się przechowywać oddzielnie od powyżej wzmiankowanych depozytów, i to o ile możności uporządkowane kolejnie według numerów przechowania. Pakiety oznacza się w sposób w ustępie 3 podany.

Prowadzenie indeksu kosztowności ułatwia odnalezienie kosztowności w miejscu ich przechowania. Indeks kosztowności winien być prowadzony dla każdego sądu oddzielnie i w kolejnym porządku artykułów dziennika odnoszących depozytów i ma zawierać kolumny: 1. artykuł dziennika odbioru, 2. nazwę masy depozytowej, 3. przechowano w szafie i przedziale, jakoteż 4. kolumnę na uwagi. Pojedyncze pozycje należy, gdy kosztowności przyjęte pod dotyczącym artykułem dziennika w całości znowu wydane zostaną, przekreślić czerwonym atramentem.

#### § 62.

Gotówkę, o ile jej umyślnie nie przeznaczy sąd do oddzielnego przechowania, należy w głównej kasie wspólnie — bez względu na przynależność do masy, jednakowoż według rozmaitych gatunków posortowaną — przechować.

Pareyalne przekazy hipoteczne (zapisy salinarne) należy dla każdej masy do osobnej osłony włożyć (§ 61, ustęp 3).

Do codziennego użytku można zostawić w kasie podręcznej przełożonego Urzędu depozytowego gotówkę aż do 15.000 K.

Dla przeglądu każdorazowo przechowanych gatunków pieniędzy winien przełożony Urzędu depozytowego prowadzić dla gotówki znajdującej się w przechowaniu listę monet w ten sposób kolejnie bieżącą, by każde zdeponowanie i wyjęcie według pojedynczych gatunków było zanotowane.

Po stwierdzeniu sumy pieniędzy, które z dniem zamknięciem przechodzą do głównej kasy, winien kontrolor Urzędu depozytowego zgodność wciągniętych do listy monet pieniędzy sprawdzić i dokonane sprawdzenie podpisem swoim potwierdzić.

Następnie składa się tak pieniądze, jak i listę monet do głównej kasy.

#### § 63.

Jeżeli w czasie trwania stanu przechowania zostanie depozyt z miejsca przechowania kasy w celu manipulacyjnym wyjęty, natenczas mają

obydwa wyżsi urzędnicy, którym poruczono czynność kasową, obowiązek czuwać, by przy manipulacji z depozytem żadnego nadużycia nie było, a po ponownem złożeniu depozytu się przekonać, czy tenże jest w należytem stanie, przedewszystkiem zaś czy przy papierach wartościowych kupony w zgodnej liczbie przylegają, a przy książeczkach kasy oszczędności i innych książeczkach wkładkowych d. bro w należytej wysokości jest wykazane.

## V. Wydawanie depozytów.

### A. Ogólne postanowienia o wydawaniu.

#### § 64.

Cywilno sądowy Urząd depozytowy może wydawać depozyty — z wyjątkami w tej instrukcyi wyraźnie określonymi — tylko na mocy pisemnego zarządzenia przynależnego sądu.

Podania o wydanie depozytów należy wnosić do przynależnego sądu w potrójnem wygotowaniu albo w jednym wygotowaniu z dwoma, istotną treść podania zawierającemi rubrykami.

W pozwoleniu sądownem na wydanie depozytu należy przedmiot, który ma być wydany, jakoteż masę depozytową, w której leży i osobę, której ma być wydany z wyraźnem podaniem adresu dokładnie oznaczyć.

Jeżeli wydanie nie do rąk samego uprawnionego do odbioru, tylko do rąk zastępcy tegoż ma mieć miejsce, natenczas jest rzeczą sądu, odbiorcę, po sprawdzeniu upoważnienia do zastępstwa, w zleceniu wydania depozytu imiennie podać.

Wydawanie depozytów innym jak w sądowych poleceniach wydania imiennie podanym osobom jest bezwarunkowo niedopuszczalne.

Osoba odbiorcy musi być w postanowieniu sądownem i wtedy podana, gdy się zarządza wydanie depozytu na rzecz jakiej władzy albo urzędu, firmy lub korporacji.

Gotówki, które mają być wydane, należy w pozwoleniu na wydanie depozytu wypisać głoskami.

Przy pieniądzach w gotówce, które w złocie zostały zdeponowane, opiewać ma pozwolenie na wydanie depozytu aż do objęcia przez bank austriacko-węgierski obowiązkowej wypłaty gotówką na wydanie w złocie.

Nie wolno wydawać tak zawarunkowanych pozwoleń na wydanie depozytu, żeby się pozostawiało Urzędowi depozytowemu do rozstrzygnięcia, czy przy podejmowaniu wypełniono wymagane warunki; tylko w tym wypadku, jeżeliby szczególniejsze

formalności przepisano co do przedłożenia potwierdzenia odbioru, może się to w ten sposób odbyć, że się je podaje zupełnie wyraźnie i w sposób wątpliwość wykluczający.

Przy załatwianiu podań o wydanie depozytów nie może sąd ograniczać się na samem wglądnięciu do głównej księgi depozytowej lub też ewentualnie do znajdującego się lustrum, ale ma sprawdzić podanie zawsze dokładnie przy pomocy poprzednich aktów sądowych i księgi sierocińskiej.

### § 65.

Wydawanie depozytów cywilno-sądowych odbywa się w następujący sposób:

1. przez bezpośrednie wręczenie w samym lokalu urzędowym cywilno-sądowego Urzędu depozytowego;

2. przez komisyjne wydanie w innym cywilno-sądowym urzędzie depozytowym, względnie w urzędzie podatkowym, jako sądowym Urzędzie depozytowym (skarbowe i sądowe kasy depozytowe we Wiedniu);

3. przez przesłanie stronie c. k. pocztą;

4. przez przesłanie stronie w obrocie przekazywanym c. k. urzędu pocztowych kas oszczędności.

Kosztowności powinno się z reguły wydawać tylko w samym przechowującym, cywilno-sądowym urzędzie depozytowym. Zresztą, jeżeli w danym razie sąd przeciwko temu nie ma, należy co do sposobu wydawania uwzględniać żądanie stron uprawnionych do podejmowania. Strony mogą swe odnośne żądanie przedstawić także w krótkiej drodze ustnie.

Wydanie skutecznia się bezpośrednio w samym lokalu urzędowym cywilno-sądowego urzędu depozytowego, jeżeli w sądowym zezwoleniu wydania o sposobie wydania inaczej nie postanowiono. Gotówkę wydaje się jednak na życzenie stron przekazem pocztowym, na co t. j. na który to rodzaj wydania wyraźnie opiewającej rezolucji sądowej nie trzeba; tyczy się to także wydawania stronom kuponów przez pocztę (§ 77, ustęp 1).

### § 66.

Polecenie wydania należy we formie rezolucji, własnoręcznie przez naczelnika sądu względnie przez sędziego samoistnego, który zezwolenie wydania postanowił, podpisanej i po myśli § 216, ustęp 2, rozporządzenia Ministerstwa sprawiedliwości z dnia 5. maja 1897, Dz. u. p. Nr. 112, osobną pieczęcią sądową zaopatrzonej, urzędowi depozytowemu bezpośrednio doręczyć i stronę o tem również w drodze rezolucji zawiadomić, podanie zaś, na którym się wydanie depozytu opiera, wraz z tymi załącznikami, których według zdania

sądu, stronie wydać nie należy, przechować w sądowej registraturze.

### § 67.

Wydawanie depozytów stronom może być uskutecznione tylko za potwierdzeniem odbioru tychże.

Przed dokonaniem każdego wydania ma cywilno-sądowy Urząd depozytowy przedsięwziąć likwidację dokumentów, na których się ono opiera. Likwidacja polega na badaniu zezwolenia wydania co do prawdziwości podpisu i pieczęci sądowej, jakoteż co do jej wykonalności ze względu na książkowy stan masy depozytowej i co do zgodności potwierdzenia odbioru. Przedewszystkiem także na to baczycy należy, by w potwierdzeniu odbioru nie było żadnego zastrzeżenia, do którego wystawca nie jest uprawniony. Gdyby się przeto potwierdzenia odbioru z klauzulą wbrew przepisom przytrafiły, należy wydania zaniechać.

Urzędnik likwidujący ma wynik badania umieścić na potwierdzeniu odbioru i przy tej uwadze umieścić datę likwidacji i swój podpis. W klauzuli likwidacyjnej kwotę uznaną za zgodną lub sprostowaną, jeżeli wynosi więcej jak 2000 K, wypisuje się słowami. W razie, jeżeli wydanie ma nastąpić w jeden ze sposobów wspomnianych w § 65, l. 2 3 i 4, winien sposób wydania urzędnik likwidujący zaznaczyć na potwierdzeniu odbioru strony, a urzędnik prowadzący dziennik w dzienniku. Po dokonaniu wydania dopisuje się do klauzuli likwidacyjnej odnośny artykuł dziennika wraz z datą wydania a potwierdzenie odbioru się przedziurawia.

Jeżeli strona wniosła pisemną prośbę (§ 65, koniec) do urzędu depozytowego o przysłanie gotówki depozytowej za przekazem pocztowym lub kuponów przez pocztę, natenczas ma likwidujący urzędnik dołączyć odnośne (wolne od stempla) pismo do kwitu.

Czynności likwidacyjnej nie wolno przydzielać temu urzędnikowi, któremu poruczono prowadzenie głównej księgi depozytowej.

### § 68.

Jeżeli się okaże przy likwidowaniu, że zezwolenie wydania nie podaje wszystkich przepisanych znamion całkiem wyraźnie, lub że zawiera zarządzenie, które nie jest zgodne ze stanem głównej księgi depozytowej, albo, że na depozycie, na którego wydanie zezwolono, ciąży jakieś zanotowanie lub ostrzeżenie, co do którego zlecenie wydania nie zawiera żadnej wyraźnej wskazówki, natenczas winien o tem Urząd depozytowy bezzwłocznie zrobić doniesienie do sądu. Doniesienie takie uwi-

dacznia się tak na rezolucyi wydania, jak i w księdze głównej i protokole czynności (kolumna 8). Jak długo Urząd depozytowy na domiesienie takie nie dostanie żadnej odpowiedzi sądu, ma się wstrzymać z uskutecznieniem wydania.

### **B. Wydawanie w samym cywilno-sądowym Urzędzie depozytowym lub w innym Urzędzie depozytowym.**

#### § 69.

Jeżeli wydawanie depozytów odbywa się w samym cywilno-sądowym Urzędzie depozytowym lub też w uproszonym Urzędzie depozytowym (§ 65, l. 1 i 2), ma strona wręczyć kwit wydającemu Urzędowi depozytowemu.

Jeżeli strona pisać nie może lub nie umie, natenczas musi w obecności przełożonego Urzędu depozytowego zrobić znak własnoręczny a okoliczność tę mają dwaj wezwani świadkowie potwierdzić, z których jeden ma wypisać nazwisko wystawcy.

W razie, gdyby osoba, której wydanie depozytu zezwolono, nie była znaną funkcyonaryuszom Urzędu depozytowego, mają oni wyrobić sobie pewność co do tożsamości osoby przez dwóch znanych im, godnych zaufania świadków, w razie potrzeby także, gdy się jakie wątpliwości nasuną, dla większej ostrożności znieść się w tej sprawie z naczelnikiem sądu lub jego zastępcą i zastosować się do jego zarządzeń. Jeżeli się w ten sposób nabędzie przekonania o tożsamości osoby, natenczas muszą wezwani świadkowie zaopatrzyć dokument odbioru swoimi podpisami w obecności przełożonego Urzędu depozytowego i przytem wyraźnie potwierdzić, że osoba odbiorcy im jest znaną.

Urząd depozytowy zadowolony się sprowadzeniem tylko jednego świadka tożsamości, jeżeli podejmująca strona wykaże się dokumentami legitymacyjnymi, jak wyciągi z metryk urodzenia i ślubu, świadectwa swojszczyzny, paszporty podrózne, dekrety nominacyjne, urzędowe legitymacje jazdy kolejowej, arkusze inmatrykulacyjne, świadectwa służbowe, urzędowe uwiadomienia i t. p., których posiadanie przemawia za przypuszczeniem tożsamości legitymującego się z tym, dla którego taki dokument wystawiony został. Użycie takiego dokumentu ma Urząd depozytowy zaznaczyć na dokumencie odbioru z podaniem rodzaju dokumentu.

Strona winna przy podejmowaniu depozytu wykazać się także rezolucją wydania, doręczoną jej ze sądu. Na niej ma Urząd depozytowy zaznaczyć uskutecznienie wydania z umieszczeniem daty i podpisów.

#### § 70.

Jeżeli depozyt ma być wydany w zamiejscowym Urzędzie depozytowym (§ 65, l. 2), natenczas ma sąd pozwalający na wydanie prośbę swoją o uskutecznienie wydania wystosować do zamiejscowego Urzędu depozytowego, nie używając interwencji sądu, któremu ten Urząd depozytowy podlega.

W takich razach udziela sąd cywilno-sądowemu Urzędowi depozytowemu wraz z poleceniem wydania depozytu także wygotowaną do zamiejscowego Urzędu depozytowego prośbę, którą dołączyć się ma do wysyłanego przedmiotu wartościowego wraz z conceptem pisma i zarazem zawiadania stroną o zarządzonym przesłaniu depozytu.

Cywilno-sądowy Urząd depozytowy po wzięciu rozchodu do dziennika i po przeprowadzeniu tegoż w księdze głównej, umieści artykuł dziennika na koncepcie sądowego pisma i zwróci go sądowi w krótkiej drodze.

Następnie należy posyłkę zaciągnąć do prowadzonego po myśli § 19 rejestru wysyłek pocztą i przy samem wysyłaniu przestrzegać środków ostrożności zarządzonych w ogólnych przepisach kasowych.

Posyłkę nadaje się na poczcie zawsze zamkniętą z deklaracją wartości. Co do rodzaju opakowania i zamknięcia, jakoteż adresowania i deklaracji wartości, należy dokładnie przestrzegać odnośnych przepisów pocztowych.

Opakowanie i opieczętowanie odbywa się w obecności dwóch do tego przeznaczonych urzędników Urzędu depozytowego; ci mają znak swego podpisu umieścić na odwrotnej stronie posyłki.

Nadawczy receptis pocztowy dołącza się do dziennika depozytowego jako tymczasowy załącznik.

Równocześnie z nadaniem na pocztę ma cywilno-sądowy Urząd depozytowy wystosować zawiadomienie o tem do Urzędu depozytowego uproszonego o wydanie a to zapomocą przesłania awizu w podwójnem wygotowaniu na druku.

W uproszonym Urzędzie depozytowym przeprowadza się wydanie w rejestrze dla czynności obrotowych i komisyjnych wydań dla zamiejscowych sądów a nadto także w dzienniku depozytowym. Urząd depozytowy umieszcza artykuł dziennika, pod którym posyłka w przychód wstawioną została na awizie i odsyła je napowrót cywilno-sądowemu Urzędowi depozytowemu w Bernie, względnie podaje do jego wiadomości usterki, gdyby jakie miały miejsce.



Napowrót otrzymane awizo dołącza się w cywilno-sądowym Urzędzie depozytowym jako dowód do dziennika.

Drugi egzemplarz awiza przesyła uproszony Urząd depozytowy, umieściwszy artykuł dziennika i datę w kowercie sądowi, który go prosił o wydanie.

Gdyby w przeciągu dni 14 po wysłaniu depozytu cywilno-sądowy Urząd depozytowy nie otrzymał jeszcze napowrót awiza, ma zrobić o tem doniesienie do odnośnego sądu.

#### § 71.

Postępowanie określone w § 70 znajdzie analogiczne zastosowanie, jeżeli sąd, pominiawszy przypadek komisyjnego wydania, zarządzi przesłanie depozytu innej władzy.

#### § 72.

Jeżeli zajdzie ewentualność, że sąd zarządzi przesłanie gotówki z masy depozytowej innemu sądowi, a gotówka przeznaczoną jest, by ją sąd otrzymujący przyjął do księgi pieniężnej, do rachunku pauszaliów urzędowych lub kosztów karnych, natenczas ma okoliczność tę sąd przesłanie zarządzający w poleceniu wydania wyraźnie nadmienić i rozporządzić, by posyłka zaopatrzoną została odpowiedniemi oznaczeniami: „Księga pieniężna“, „W sprawach karnych“, „Nie dla czynności depozytowo- lub sieroco-urzędowej przeznaczone“.

Przypadającą należność za przechowanie potrąca się z gotówki depozytowej przy wysłaniu.

We wspomnianym przypadku ma cywilno-sądowy Urząd depozytowy zaadresować awizo (§ 70, ustęp 8) w pojedynczem wygotowaniu, bezpośrednio do sądu, któremu się posyła; rzeczą tego sądu jest, po dokonanych odbiorze posyłki potwierdzić na awizie odbiór z dopisaniem dat zarachowania i wyciśnięciem pieczęci urzędowej i odesłać awizo cywilno-sądowemu Urzędowi depozytowemu.

#### § 73.

Przy posyłaniu depozytów gminom lub innym jakim władzom, gdzie nie może być zarządzone inkontrowanie ze strony władzy cenzuralnej, odpada uwiadomienie władzy za pomocą awiza i sądy mają oddawać cywilno-sądowemu Urzędowi depozytowemu widymowane odpisy otrzymanych potwierdzeń odbioru w celu pokrycia dziennika.

#### § 74.

Jeżeli cywilno-sądowy Urząd depozytowy oddaje depozyty sądowe do dalszego przechowania

innemu Urzędowi depozytowemu, n. p. jeżeli z masy spadkowej znajdującej się w przechowaniu cywilno-sądowego Urzędu depozytowego przypada zostającemu pod opieką schedy i posyła się ją tegoż władzy nadopiekuńczej lub kuratelarnej, ma cywilno-sądowy Urząd depozytowy przesłać równocześnie drugiemu Urzędowi depozytowemu wyciąg księgi depozytowej, zaopatrzone podpisami obydwóch wyższych urzędników i pieczęcią urzędową, ze wszystkimi temi datami, od których zależeć będzie w swoim czasie wymiar należności za przechowanie.

#### § 75.

Cywilno-sądowy Urząd depozytowy winien polecenie wydania otrzymane od sądu we wszystkich przypadkach dołączyć do dziennika.

Przy bezpośredniem wręczaniu depozytu stronie (§ 65, l. 1) ma nadto użyć, jako dowodów dziennika kwitu strony a w razie przesłania depozytu innemu Urzędowi depozytowemu do komisyjnego wydania (§ 65, l. 2), także odnośnego pocztowego receptysu nadawczego i napowrót otrzymanego awiza.

Urzędowi depozytowemu, uproszonemu o komisyjne wydanie (§ 65, l. 2), służy odnośna prośba sądu i kwit strony jako pokrycia dziennika.

#### § 76.

Jeżeli cywilno-sądowy Urząd depozytowy na prośbę zamiejscowego sądu dokonywa (komisyjnie) wydania depozytów, ma się stosować do przepisów § 70, ustępu 9 i 11 i § 75, ustępu 3.

### C. Wydawanie depozytów przez pocztę i w obrocie przekazowym pocztowej kasy oszczędności.

#### § 77.

Depozyty można przysłać bezpośrednio stronie pocztą (§ 65, l. 3) tylko wtedy, jeżeli depozyt składa się z gotówki lub kuponów od złożonych papierów wartościowych.

Przesyłanie depozytu stronie drogą przekazowego obrotu pocztowej kasy oszczędności (§ 65, l. 4), zastosować można tylko do gotówki.

W obydwóch przypadkach (ustęp 1 i 2) ma strona przedtem przysłać cywilno-sądowemu Urzędowi depozytowemu potwierdzenie odbioru.

Przy nadawaniu takiego rodzaju posyłek, przeznaczonych dla poczty i dla pocztowej kasy oszczędności, względnie przy wygotowaniu przekazów (przekazów pocztowych, czeków), przede-

wszystkiem na to uważać należy, by adres odbiorcy i miejsce przeznaczenia były dokładnie i wyraźnie podane.

### § 78.

W przypadkach § 65, l. 3, przesyła się gotówkę przekazem pocztowym.

Względem najwyższej dopuszczalnej kwoty gotówki miarodajne są przepisy pocztowe. Obecnie 1000 K jest najwyższą kwotą ustaloną dla przekazu pocztowego w obrębie państwa.

Przekaz pocztowy wypełniać ma cywilno-sądowy Urząd depozytowy zgodnie z przepisami pocztowymi i z uwzględnieniem rozporządzeń § 81, ustęp 1 i § 86, ustęp 4. Przy kwotach do 100 K włącznie, należy na adresie dodać pismem w oczy wpadającym: „Do rąk własnych“. Na kuponie przekazu podać należy jako nadawcę cywilno-sądowy Urząd depozytowy z wymienieniem dotyczącego sądu w nawiasie, tudzież dopisać oznaczenie posyłki (depozyt, pieniądze kasy sieroczej) ze sądową liczbą czynności, wskutek której posyłka następuje. Należyte wystawienie przekazu pocztowego, a przede wszystkim właściwe i dokładne podanie adresu odbiorcy mają potwierdzić skróconym podpisem w części przekazu pocztowego przeznaczonej do przyklepnięcia znaczków pocztowych u dołu, obydwaj wyżsi urzędnicy tudzież urzędnik, któremu poruczono czynność likwidacyjną.

### § 79.

Kupony przesyła się pocztą (§ 77, ustęp 1), na koszt uprawnionej do podjęcia strony, natomiast po przedłożeniu przez nią dowodowych dokumentów wydania (potwierdzenie odbioru, rezolucya wydania).

Postanowienie § 78, ustęp 3, o umieszczeniu w adresie uwagi: „Do rąk własnych“ ma i tutaj odpowiednie zastosowanie.

### § 80.

Aby przeprowadzić wydanie w przypadkach § 65, l. 4, należy kwotę pieniężną, która ma być wydana, złożyć w gotówce zapomocą kwitu odbioru i złożenia do pocztowej kasy oszczędności, a nadto kwotę tę czekiem odbiorcy przekazać.

W tym celu winien cywilno-sądowy Urząd depozytowy wyjąć najpierw kwotę ze swej gotówki — po potrąceniu przypadającej należności za przechowanie (§ 86, ustęp 4) — i złożyć ją na swoje konto czekowe zapomocą zwykłego kwitu odbioru i złożenia w urzędzie pocztowym (składnicy).

Następnie ma w celu przekazania kwoty odbiorcy wystawić prawidłowo czek z uwzględnie-

niem przepisu §. 81, ustępu 1, i przesłać go — używając do tego kowerty czekowej — urzędowi pocztowych kas oszczędności we Wiedniu.

Nastąpić to ma w takim czasie, by czek nie nadszedł do urzędu pocztowych kas oszczędności przed awizem dokonanej wpłaty; w tym celu ma Urząd depozytowy działać w porozumieniu z nadawczym urzędem pocztowym.

Odbiorcę wymienić należy na czeku w wolnem miejscu między przekazaną kwotą a podpisami wystawców, podając imię i nazwisko, stan (zatrudnienie) i miejsce zamieszkania wraz z dokładniejszym adresem. W prawym kącie u góry pierwszej strony czeku umieścić należy wyraźnie sądową liczbę czynności, do której się przekaz odnosi wraz z podaniem celu przekazu, a przy kwotach do 100 K włącznie, nadto na górnym brzegu przyklepić czerwoną kartkę z napisem: „Do rąk własnych“. Kartki takie wyda Urzędowi depozytowemu na żądanie urząd pocztowej kasy oszczędności we Wiedniu bezpłatnie.

### § 81.

Koszta pocztowe i pocztowej kasy oszczędności w przypadkach § 65, l. 3 i 4, połączone z wydaniem depozytów gotówką (blankiety przekazów pocztowych 2 h, należność za przekazanie pocztowe podług skali; kwit złożenia 2 h, blankiet czekowy 2 h, należność manipulacyjna za wpis w dobro i w ciężar na koncie czekowym cywilno-sądowego Urzędu depozytowego po 4 h) ponosi odbiorca. Tylko pozostałą po pokryciu tych kosztów resztę posyła się odbiorcy przekazem pocztowym, względnie przekazuje się zapomocą czeku.

Jeżeli kwota, którą się ma złożyć gotówką na poczcie (składnicy), wynosi więcej jak 3000 K, poruczyć należy nadanie jej urzędnikowi Urzędu depozytowemu, któremu towarzyszyć ma woźny tego urzędu.

### § 82.

O zaksięzkowaniu kwoty po myśli § 80 wpłaconej, jakoteż o wypłacie tejże odbiorcy, względnie wpisie w dobro dla niego, zawiadania pocztowa kasa oszczędności cywilno-sądowy Urząd depozytowy zapomocą wyciągu z konta czekowego z dołączeniem odnośnego „kwitu złożenia“.

Co się tyczy doręczania i dalszego postępowania z wyciągiem kontowym i „kwitem złożenia“, dalej wpisania ich dat do dziennika dla obrotu przekazowego obowiązują analogicznie postanowienia §§ 55 i 58.

### § 83.

Do depozytowego zarachowania wydania służyć mają oprócz sądowych poleceń wydania jako

załączniki dziennika: Przy wydawaniach zapomocą przekazu pocztowego i przy wydawaniu kuponów (§ 77, ustęp 1) pocztowy receptis nadawczy i kwit odbiorcy; przy wydawaniach w obrocie przekazowym pocztowej kasy oszczędności (§ 80) „kwit odbiorczy“ Urzędu pocztowego (składnicy) i kwit odbiorcy.

#### § 84.

Odmienne od postanowień §§ 80 do 83 odbywa się wydanie w tych przypadkach, w których uprawniona do odbioru strona sama jest właścicielką konta czekowego w pocztowej kasie oszczędności, tudzież sama dostarczy kwitu odbioru i złożenia opiewającego na to konto czekowe i równocześnie kwit przedłoży — a to w ten sposób, że cywilno-sądowy Urząd depozytowy składa kwotę pieniężną zapomocą otrzymanego kwitu odbioru i złożenia w urzędzie pocztowym (składnicy) na czekowe konto strony.

W przypadku tym dołączyć należy do dziennika oprócz sądowego polecenia wydania także „kwit odbiorczy“ urzędu pocztowego i pokwitowanie strony.

#### § 85.

Jeżeli przesłanie depozytu w gotówce do urzędu podatkowego i sądowego Urzędu depozytowego (kasy skarbowej i depozytów sądowych) nastąpić ma w drodze przekazowego obrotu urzędu pocztowych kas oszczędności, wtedy nie należy nigdy kwoty — złożonej w tym celu najpierw na konto czekowe cywilno-sądowego Urzędu depozytowego — przekazywać na konto czekowe Urzędu podatkowego (kasy skarbowej), tylko zawsze do bezpośredniej wypłaty gotówką.

### D. Należności za przechowanie.

#### § 86.

Przy wymiarze należności za przechowanie winien cywilno-sądowy Urząd depozytowy stosować się do istniejących w tym względzie przepisów.

Gdy należność za przechowanie ma być uiszczoną, natenczas depozyt wydać można dopiero po dokonaniu wyrównaniu tej należności, nienaruszając postanowień ustępu 3 tego paragrafu.

Jeżeli cywilno-sądowy Urząd depozytowy nie sam wydaje stronie depozyt, tylko komisyjnie inny Urząd depozytowy, natenczas ma wymierzyć należność za przechowanie i podać do wiadomości Urzędu depozytowego proszonego o wydanie, a równocześnie także kwotę uwidocznic w rejestrze dla posyłek pocztą, w kolumnie uwag 16. Zresztą znajdzie w tym przypadku zastosowanie rozporządzenie ministerjalne z dnia 20. grudnia 1894, Dz. rozp. m. spr. Nr. 1 z r. 1895.

Jeżeli depozyt, który ma być komisyjnie wydany, składa się z gotówki lub też depozyt w go-

tówce ma być przesłany wprost stronie przez pocztę lub w obrocie przekazowym pocztowej kasy oszczędności, winien cywilno-sądowy Urząd depozytowy potrącić z niej przy wysyłaniu należność, przypadającą za przechowanie.

Ściągnięte, względnie potrącone przez cywilno-sądowy Urząd depozytowy należności za przechowanie, należy zarachować w odnośnej kolumnie dziennika depozytowego, a w przypadkach poprzedzającego ustępu uwidocznic także w rejestrze dla posyłek pocztą (kolumna 13), względnie w rejestrze prowadzonym po myśli § 20 (kolumna uwag).

Przy końcu każdego miesiąca ma cywilno-sądowy Urząd depozytowy należności za przechowanie, które wpłynęły z dołączeniem kwitu złożenia, przesłać morawskiej krajowej kasie skarbowej w Bernie, a za to otrzymany kwit do dziennika depozytowego jako dowód załączyc.

### E. Wydawanie depozytów sądowym organom egzekucyjnym.

#### § 87.

Co do postępowania przy podejmowaniu sądowo-deponowanych przedmiotów przez sądowe organa egzekucyjne w celu przedsięwzięcia czynności egzekucyjnych, obowiązuje rozporządzenie ministerjalne z dnia 10. stycznia 1900, Dz. rozp. m. spr. Nr. 1.

### VI. Peryodyczne wkłady i wydania.

#### § 88.

Sąd może odnośnie do ściśle oznaczonych mas depozytowych i sierocych polecić cywilno-sądowemu Urzędowi depozytowemu raz na zawsze peryodyczne przyjmowanie bieżących wpłat w gotówce, naprzykład odsetek czynnych kapitałów właściciela depozytu lub czynszów najmu lub dzierżawy nieruchomości osób pod opieką pozostających, jakoteż peryodyczne wydawanie pewnych kwot w gotówce lub pewnej liczby papierów wartościowych w publicznym obiegu się znajdujących pewnego gatunku lub ich każdorazownie zapadłych kuponów, naprzykład na opędzenie kosztów utrzymania pupila.

Sądowe uchwały, upoważniające strony do peryodycznego podejmowania bieżących poborów (rezolucje legitymacyjne), zawierac muszą wyraźne i dokładnie wszystkie szczegóły, służące do oceny wysokości kwot i papierów wartościowych, które mają być wydane i podawać także pewnie i niewątpliwie środki ostrożności, których przy wydawaniu ewentualnie przestrzegać należy.

Pod jakimi warunkami może się peryodyczne wydawanie rozciągać także na każdorazownie jeszcze

niezapadłe kupony, o tem postanawia rozporządzenie ministeryalne z dnia 12. listopada 1900. Dz. u. p. Nr. 194.

Przekazy wspomnianego rodzaju należy notować natychmiast w głównej księdze depozytowej względnie w kontowej księdze kas sierocych, a o ile odnoszą się do peryodycznych wydawań w gotówce, które mają być uskutecznione zapomocą przekazu pocztowego lub w przekazowym obrocie pocztowej kasy oszczędności, należy je wpisywać do prowadzonego w myśl § 21 terminarza dla peryodycznych czynności.

W głównej księdze (księdze kontowej) należy także uwidocznic odnośną liczbę pozycji terminarza.

Sądowe uchwały, doręczone Urzędowi depozytowemu, dołączać należy do dziennika jako załączniki przy pierwszej odnośnej pozycji odbioru lub wydania.

#### § 89.

Przy peryodycznych wkładach i wypłatach, które na podstawie takich przekazów się uskutecznią, wciągnąć należy do dziennika zawsze także czas, za jaki wkład lub wypłata następuje a przy wkładzie odsetek także i stopę procentową.

Przy każdoczesnym odbiorze należy przedkładać Urzędowi depozytowemu rezolucye legitymacyjne do peryodycznych poborów (§ 88, ustęp 2) — o ile wydanie w lokalu Urzędu depozytowego następuje — a to celem zanotowania dokonanej wypłaty; przy ostatniej wypłacie winien je Urząd depozytowy przekreślić na krzyż czerwonym atramentem.

Przy wydawaniu książeczki kasy oszczędności, do której strona otrzymała wpisową książeczkę do peryodycznego poboru odsetek (książeczkę procentową), winien Urząd depozytowy tę książeczkę procentową odebrać i do dziennika dołączyć.

### VII. Prowadzenie głównych ksiąg depozytowych i bieżących wykazów szczegółowych.

#### § 90.

Formularz XV.

Główne księgi depozytowe należy prowadzić według formularza XV osobno dla każdego sądu, któremu cywilno-sądowy Urząd depozytowy jako urząd pomocniczy podlega. Format odnośnych druków oznacza się na 84 centymetrów szerokości a 59 centymetrów długości.

Księgi główne muszą być przed użyciem przeciągnięte mocną nicią i tak pieczęcią urzędową jak i podpisem prezydenta sądu krajowego lub jego zastępcy zaopatrzone.

Każdy tom księgi głównej należy zaopatrzyć z zewnątrz na okładce i na grzbiecie nazwą właściwego sądu, arytmetycznie bieżącą liczbą tomu, następnie podaniem roku, z którym się w tomie pochyna rubryka wpływów.

Dla wszystkich tomów księgi głównej zakłada się inwentarz i prowadzi się go w bieżącym stanie.

Prowadzenie księgi głównej poruczyć należy temu oficyalowi Urzędu depozytowego, który nie prowadzi dziennika depozytowego.

#### § 91.

Dla każdej masy depozytowej otwiera się osobne konto w tej księdze głównej, która przeznaczoną jest dla sądu, do którego depozyt należy.

Każda masa otrzymuje własny numer przechowania w arytmetycznym porządku jej wpisania.

Nazwę masy należy bliżej oznaczyć przez podanie tych cech, które ją od podobnych mas odróżniają, na przykład przez wymienienie stanu, miejsca zamieszkania, dnia śmierci spadkodawcy lub ojca dotyczącego pupila, przez umieszczenie dat urodzenia, szczególnie, jeżeli w tej samej gminie więcej jest jednakobrzmiących nazwisk itd. Sąd winien w swoim poleceniu przechowania masę dokładnie oznaczyć.

Ponieważ pod nazwą folio rozumieją się obydwie obok siebie znajdujące się strony kart konta, przeto w napisie każdego konta należy w miejscach, oznaczonych po lewej i po prawej stronie, umieścić ten sam numer folia. Numery folia idą za porządkiem w każdym tomie osobno.

Każde deponowanie i każde wydanie kontuje się niezwłocznie w księdze głównej — na podstawie oryginalnych oznajmień złożenia i oryginalnych poleceń sądów, jakoteż przy pomocy dziennika depozytowego potwierdzonego przez kontrolora Urzędu depozytowego — a wpis podpisze urzędnik, który go uskutecznił.

To samo dotyczy przypisania własności, zanotowań i ostrzeżeń (uwag co do postępowania z depozytem i jego odsetkami, ostrzeżeń co do zakazu wypłaty lub praw zastawu itd.), jakoteż wykresień. Te ostatnie zaciągać można do księgi głównej tylko na polecenie właściwego sądu. Jeżeli przeto Urząd depozytowy zlecenia tego rodzaju od innej władzy otrzyma, to należy je wprawdzie niezwłocznie zanotować, wypełnić jednak takiego zlecenia Urząd depozytowy nie może prędzej, aż dostanie odnośne zarządzenie właściwego sądu. Jeżeli ono w odpowiednim przeciągu czasu nie nadejdzie, natenczas ma Urząd depozytowy zasięgnąć wskazówki dotyczącego sądu.

#### § 92.

Pod względem wpisywania depozytów na przychód ma zastosowanie zasada, że każdą

lynczą z kategorii wartościowych, należących do kolumn 6 do 11, wciąga się pod osobnym numerem bieżącym pozycji (kolumna 4). Przy papierach wartościowych, należących do kolumn 8 i 9 należy jednak dla każdej grupy tego samego rodzaju papierów wartościowych (naprzykład dla większej ilości listów zastawnych tej samej instytucji kredytowej i tej samej emisji, dla większej ilości książeczek wkładkowych tej samej kasy oszczędności) wybrać osobny numer pozycji. Ale i części składowe depozytu, należące do kolumn 6, 7, 10 i 11 można w grupach wykazywać pod osobnymi numerami pozycji, jeżeli z postaci rzeczy przypuszczać można, że następnie zasze czynności kasowe zawsze tylko całej odnośnej grupy dotyczyć będą.

## § 93.

Jeżeli przedmiot jaki po myśli § 8, ustępu 2, cesarskiego patentu z dnia 26. stycznia 1853, Dz. u. p. Nr. 18, zostanie deponowany na miejsce dawniejszego depozytu, natenczas należy przy wpisywaniu go do kolumny 5 uwidocznnić redeponowanie przez umieszczenie czerwonym atramentem litery *r* i pierwotnej daty złożenia.

## § 94.

Przy książkowaniu kuponów i talonów przestrzega się analogicznie postępowania zarządzanego dla wciągania tychże do dziennika (§ 15, ustęp 7 do 9).

## § 95.

Jeżeli z oznaczenia masy depozytowej, zawartej w napisie konta, nie dokładnie wypływa kto jest właścicielem, a sąd go zna, jakoteż jeżeli się okażą różnice w stosunkach własności części składowych depozytu, ma sąd podać Urzędowi depozytowemu imienne właścicieli, skoro się o nich dowie.

Urząd depozytowy winien następnie podać właścicieli wraz z rezolucją sądową, na której się wciągnięcie opiera, w kolumnie 13 i to o ile możności w rzędzie odnośnych numerów pozycji.

## § 96.

Każde polecenie wydania wpisuje się natychmiast do kolumny przedmiotowej 5, datę jednak dokonanego wydania w kolumnie 2 i kwotę wartości względnie sumę sztuk w odnośnej kolumnie wykazywaną można wstawiać dopiero przy rzeczywistym wydaniu depozytu, po wciągnięciu jej do dziennika.

## § 97.

Przy zaksięzkowaniu wydatku w kolumnie 5, w razie, jeżeli wydanie dotyczy całej pozycji przychodu (kolumna 4), wystarczy do oznaczenia przedmiotu podać sumarycznie przedmiot, powołując się na odnośny numer pozycji przychodu; przytem podać także należy kwotę wartości, względnie liczbę sztuk przedmiotów, które mają być wydane.

## § 98.

Przez sąd zarządzane przypisania własności, zanotowania, ostrzeżenia i wykreślenia wpisuje się dokładnie do dotyczących kolumn (13, 23 i 24), a szczególnie wyraźnie zaznaczyć należy, czy te wpisy do wszystkich pozycji względnie do których z nich odnosić się mają.

Cywilno-sądowy Urząd depozytowy ma każdorazowo o dokonaniu takich zleceń zrobić sądowi krótkie pisemne doniesienie.

Porządek wpisów w kolumnie 23 (adnotacje i ostrzeżenia) ma być chronologiczny a wpisy rzymskimi liczbami w arytmetycznym szeregu u góry oznaczone.

Przy wpisywaniu zakazów wypłaty (§§ 295 i 325 o. egz.), jeżeli inny sąd, a nie sąd egzekucyjny wkraça, należy uwidocznnić w tej samej kolumnie także dzień doręczenia sądowi przekazującemu zakazu wypłaty.

## § 99.

Przedmioty rzeczywiście wydawane, jak wogóle wszystkie wciągnięcia w napisie konta, które się stają bezprzedmiotowe w kolumnach 5 (oznaczenie przedmiotu), 6 do 11 (kolumny dla wartości i sztuk), 13 (właściciel) i 23 (adnotacje i ostrzeżenia), jakoteż także bieżące numera pozycji (kolumna 4), które stały się bezprzedmiotowe, należy czerwonym atramentem w ten sposób przekreślić, by mimo to pozostały czytelne.

## § 100.

Wpisanie wykreślenia w kolumnie 24 odbywa się bez względu na czas wpisania obok odnośnych adnotacji lub ostrzeżeń (kolumna 23) w krótki sposób tak, by żadna wątpliwość nie powstała, która adnotacja lub ostrzeżenie wykreślona została.

## § 101.

Każdą zapisaną stronę konta zlicza się, a sumę na nową stronę przenosi.

Na końcu każdej strony podać należy liczbę tomu i folio, gdzie jest ciąg dalszy, a na nowem folio przedewszystkiem nazwę masy i poprzednie folio.

Zupełnie wyczerpane konta zamyka się przy ksiązkowaniu ostatniego wydania.

Z końcem każdego roku zamyka się wszystkie konta księgi głównej. Wyniki zamknięcia księgi zestawia się w skontrach i bada zgodność ich ze stanem dziennika.

#### § 102.

Jeżeli się wspólną masę zupełnie według sztuk rozdziela, natenczas należy — z wyjątkiem pojedynczych mas, przy których przeprowadzenie rozdziału we wspólnem koncie nie psuje przeglądu — konto na zarządzenie sądowe zamknąć i skroślić, a dla każdego uczestnika osobne konto na nowo otworzyć.

Gdyby to dla lepszego przeglądu miało być koniecznem, można na zarządzenie sądowe założyć nowe konta dla pojedynczych uczestników także wtedy, jeżeli rozdział na sztuki tylko część masy obejmuje.

Przeniesienia na nowe konta należy jednak zaniechać, jeżeli na częściach składowych depozytu, które mają być na więcej kontach przepisane, ciężą wspólnie zanotowania lub ostrzeżenia, których przeniesienie na więcej kont okazałoby się niestosowne.

Przeniesienie odbywa się bez przeprowadzania w dziennikach.

We wszystkich przypadkach należy w napisach nowych kont, poniżej numeru przechowania zaznaczyć dokonane przeniesienie z pierwotnej masy (numer przechowania) czerwonym atramentem. Toż samo należy we wspólnem koncie, jeżeli całą masę się przenosi, na końcu tegoż, przy przenoszeniu zaś pojedynczych części składowych w kolumnie 22 odesłać czerwonym atramentem do nowego numeru przechowania.

#### § 103.

Przy zawikłanym stanie masy depozytowej należy na sądowe zarządzenie konto zamknąć, a po przeniesieniu mających jeszcze znaczenie wpisów do nowo otwartego konta, skroślić je.

Przy tem mają analogiczne zastosowanie postanowienia §u 102, ustępu 5.

#### § 104.

Przy napływie nowych mas, co do których przypuszczać należy, że wymagać będą dłuższego czasu i nader licznych lub obszernych wpisów, winien sąd polecić cywilno-sądowemu Urzędowi depozytowemu, by dla takiej masy zarezerwował odpowiednią ilość kolejno po sobie następujących foliów.

#### § 105.

Każde zakontowanie ma kontrolor Urzędu depozytowego niezwłocznie dokładnie zbadać, poró-

wnąć z dziennikiem, przyczem baczyć na to należy, czy każdy artykuł dziennika w księdze głównej należy jest zaciągnięty, względnie czy każda czynność do dziennika wciągnięta jest w księdze głównej prawidłowo przeprowadzoną.

Zgodność wpisów uznaną za prawdziwą ma potwierdzić kontrolor przez unieszczenie swego podpisu. Także zniesienia i przeniesienia ma kontrolor zbadać, a na znak powtórnego przeliczenia zakreślić.

W razie spostrzeżenia różnicy ma kontrolor Urzędu depozytowego zrobić, w celu usunięcia usterki krótkie pisemne doniesienie przełożonemu Urzędowi depozytowego, ale nigdy nie wolno nu samemu wpisów zmieniać.

Przełożony Urzędowi depozytowego ma obowiązek przedsiębrać tygodniowo (§ 16, ustęp 3) przy pomocy zamkniętego dziennika depozytowego wielokrotne próby wrywkowe w celu przekonania się o zgodności rewidowanych przez kontrolora Urzędu depozytowego wpisów w księdze głównej.

#### § 106.

Dla wszystkich w głównej księdze zaciągniętych mas depozytowych należy prowadzić osobny wykaz alfabetyczny (indeks mas), do którego musi być wciągnięta każda masa z podaniem numeru przechowania i z powołaniem liczby tomu i folio księgi głównej.

Masy zupełnie wyczerpane przekreśla się w indeksie mas czerwonym atramentem.

Prawidłowo dokonany wpis nowych mas do indeksu ma stwierdzić przez zakreślenie dotyczącego oznaczenia w prośbie o pozwolenie depozytowania ten urzędnik, do którego należy rewizya indeksu mas.

#### § 107.

Jeżeli prawo rozporządzania pewną masą przechodzi z jednego sądu na drugi, natenczas należy na zlecenie sądowe odpisać masę w dotychczasowej księdze głównej z wymienieniem sądu, na który prawo rozporządzania przechodzi i na nowo ją zakontować w głównej księdze ostatniego.

Jeżeli strona w oznajmieniu złożenia mylnie sąd podała i z tego powodu odstępuje się prawo rozporządzania depozytem innemu sądowi, natenczas odstąpienie to ma oznajmić cywilno-sądowemu Urzędowi depozytowemu ten sąd, który się niewłaściwym uznał i odstąpienie zarządził.

#### § 108.

Cywilno-sądowy Urząd depozytowy winien dla każdego sądu prowadzić na podstawie ksiąg głównych bieżące szczegółowe wykazy składów depozytowych, które mają być osobno przechowane i to:

- a) gotówki, która ma być odrębnie przechowana,
- b) parcyalnych przekazów hipotecznych (przekazów salinarnych),
- c) publicznych obligacji i innych papierów wartościowych na pieniądze wymiennych,
- d) książeczek kas oszczędności i innych książeczek wkładkowych,
- e) kosztowności, monet handlowych, zagranicznych pieniędzy i innych przedmiotów,
- f) innych prywatnych skryptów dłużnych i innych dokumentów.

W wykazach tych, zaopatrzonych w potrzebne rubryki, wykazuje się w bieżących pozycjach dokładnie wszystkie pojedyncze depozyty według ich cech istotnych, dalej masy, do których depozyty należą a prowadzić je należy tak, by mogły być zamknięte w celu porównania z wynikami dziennika depozytowego.

Nowe przybytki wpisuje się po kolei w chronologicznym porządku, z podaniem daty deponowania; ubytki uwidacznia się wpisując datę wydania przy odnośnych pozycjach, przyczem odpadające kwoty wartości lub liczby sztuk czerwonym atramentem tak przykreślić należy, by mimo to były czytelne.

Wykazy szczegółowe prowadzić ma urzędnik przeznaczony do tego przez przełożonego Urzędu depozytowego pod szczególniejszym nadzorem obydwóch wyższych urzędników; wykazy te należy zamykać miesięcznie (stronicami) spisując równocześnie wszystkie odpadłe pozycje i łączną sumę rozchodów.

Ponieważ wydawanie na prośbę zamiejscowych sądów dokonywane (komisyjnie) przeprowadza się w dzienniku depozytowym, nie zaś także w głównych księgach depozytowych i bieżących wykazach szczegółowych, należy w celu skonstatowania zgodności wykazów szczegółowych do ich sum zamknięcia doliczyć dotyczące w dzienniku na przychód wpisane depozyty, których komisyjne wydanie nie zostało jeszcze przeprowadzone, aby się okazała zgodność wykazów szczegółowych z dziennikiem. Próbę tę należy przedsięwziąć przy każdorazowym zamknięciu wykazów szczegółowych, a następnie zamknięcie na włożonej karcie uwidocznić.

Przy końcu miesiąca (przed oddaniem dziennika), ma jeden z obydwóch wyższych urzędników to porównanie wykazów szczegółowych z dziennikiem zrewidować i przy tem wstawić przy odnośnych pozycjach wykazu artykuły dziennika dochodów i rozchodów. Stwierdzoną zgodność wykazów szczegółowych winien także podpisem swoim potwierdzić.

Z bieżącymi wykazami szczegółowymi należy się obchodzić jak najstaranniej i przechowywać je w lokalu kasowym.

## VIII. Postanowienia o czynności kas sierocych.

### § 109.

Względem przyjmowania i przechowywania majątku wspólnych kas sierocych, przydzielonych cywilno-sądowemu Urzędowi depozytowemu jakoteż odnośnego kasowego zarachowywania i manipulacji (§ 2) winien urząd depozytowy, o ile czego innego instrukcyja ta nie zarządza, zastosować odpowiednio te przepisy, które istnieją względem postępowania urzędów podatkowych jako kumulatywnych urzędów sierocych ze zbiorowym majątkiem sierocym.

Należy pamiętać o tem, że wspólna kasa sieroca każdego sądu stanowi jedną całość dla siebie dla której księgi, zanotowania i wykazy osobno się prowadzi, o ile niniejsza instrukcyja czego innego nie zarządza.

Postanowienia tej instrukcyi o złożeniach i wydaniach a szczególnie także co do uregulowanego w nich używania pośrednictwa poczty i pocztowej kasy oszczędności, uznaje się za obowiązujące przy wpłatach i wypłatach w czynności sieroco-kasowej.

Cywilno-sądowemu Urzędowi depozytowemu nie wolno dla wspólnych kas sierocych niczego przyjmować względnie wydawać bez pisemnego polecenia właściwego sądu, nie naruszając w niczem postanowień § 27 i istniejących przepisów o ściąganiu rat, odsetek i odsetek za zwłoki od pożyczek z kas sierocych.

Wkładki i wypłaty dokonane za pośrednictwem poczty i w obrocie przekazowym pocztowej kasy oszczędności należy w książeczkach wpisowych dla stron, wygotowanych po myśli §§ 22 i 44 instrukcyi dla kas sierocych z dnia 24. czerwca 1859, Dz. u. p. Nr. 123, za okazaniem ich, dodatkowo wciągnąć.

Postanowienia tej instrukcyi o przechowywaniu depozytów mają także odpowiednie zastosowanie przy przechowywaniu majątkowości wspólnych kas sierocych.

Również należy — według zarządzeń w tej instrukcyi zawartych (§ 108) — prowadzić bieżące szczegółowe wykazy efektów, należących do stanu majątkowego wspólnych kas sierocych i to:

- a) publicznych obligacji i innych na pieniądze wymiennych papierów wartościowych,
- b) książeczek kas oszczędności i innych książeczek wkładkowych i
- c) prywatnych skryptów dłużnych jakoteż cesyi

## § 110.

O ile cywilno-sądowy Urząd depozytowy załatwia czynności dotyczące majątku kas sierocych, dodaje się do tytułu jego „c. k. cywilno-sądowy Urząd depozytowy“ zawsze oznaczenie: „jako urząd sierocy“. Stosuje się to szczególnie do odnośnych poleceń dawanych Urzędowi depozytowemu przez sądy.

## § 111.

Dla dziennika przychodu i rozchodu kasy sieroczej zaprowadza się formularz XVI. Dziennik ma prowadzić — i to dla każdego sądu osobno — oficyał Urzędu depozytowego.

## § 112.

Prowadzenie przepisanych dla kasy sieroczej biernych i czynnych ksiąg kontowych należy poruczyć temu oficyałowi Urzędu depozytowego, który nie prowadzi dziennika kasy sieroczej.

Pod względem sprawdzania kontowania przez kontrolora i przelożonego Urzędu depozytowego obowiązują postanowienia §u 105.

## IX. Załatwianie czynności obrotowych.

## § 113.

Cywilno-sądowy Urząd depozytowy jest powołany — na zlecenie sądów we własnej jego siedzibie, jak i na prośbę innych sądów — do załatwiania w swojej siedzibie następujących czynności:

I. Kupna i sprzedaży, wykupna i wymiany obligacji długu państwa, listów zastawnych, akcji i innych w publicznym obiegu się znajdujących papierów wartościowych; wykupna kuponów odsetkowych i dywidendowych jakoteż dostarczania nowych arkuszy kuponowych; wpłat na niecałkiem wpłacone papiery wartościowe; wykonywania połączonych ewentualnie z papierami wartościowymi prawa do poboru nowych papierów: przedkładania papierów wartościowych do ostemplowania.

II. Wkładek pieniężnych, przypisywania odsetek, podejmowania pieniędzy i z niem połączonych wypowiedzeń jakoteż winkulowania i dewinkulowania w kasach oszczędności i innych instytucjach kredytowych.

Takie czynności obrotowe przedsięwzięć się tak w celach depozytowych jak i sieroco-kasowych.

## § 114.

Czynności wspomniane w §ie 113 pod I ma załatwiać z reguły Urząd depozytowy za pośrednictwem domów wekslowych.

Osobne układy w tym celu z domami wekslowymi zastrzega sobie Ministerstwo sprawiedliwości.

Jako reguła co do załatwiania czynności obrotowych w domu wekslowym, o ile układów takich nie zawarto, obowiązuje, że Urząd depozytowy cenę kupna, względnie przedmiot sprzedaży lub zamiany wręcza dopiero po odbiorze waluty lub innego pokrycia.

Jeżeli papiery, których Urząd depozytowy potrzebuje, nie są w tej chwili rozporządzalne, wydać należy tylko polecenie kupna a czynność obrotową dopiero po nadejściu żądanych przedmiotów przeprowadzić.

Czynności wspomniane w § 113 pod II ma przeciwie sam cywilno-sądowy Urząd depozytowy załatwić.

## § 115.

Każdą czynność obrotową, skoro tylko cywilno-sądowy Urząd depozytowy otrzyma polecenie względnie prośbę sądu, należy osobno przepisać w rejestrze po myśli § 22 do tego przeznaczonym, a całe przy tem przestrzegane postępowanie dokładnie trzymać w ewidencji.

Czynności obrotowe, których warunkiem uskutecznienia jest poprzednie złożenie przedmiotu wartościowego, załatwia się dopiero po dokonaniem złożeniu.

## § 116.

Dostarczenie nowych kuponów odsetkowych i dywidendowych do znajdujących się w przechowaniu cywilno-sądowego Urzędu depozytowego papierów wartościowych, ma załatwić cywilno-sądowy Urząd depozytowy nawet bez sądowego polecenia, na prośbę stron uprawnionych do poboru kuponów, jeżeli powołane do wydawania arkuszy kuponowych kasy w siedzibie Urzędu depozytowego się znajdują.

Co do obligacji długu państwa jest cywilno-sądowy Urząd depozytowy upoważniony do podejmowania nowych arkuszy kuponowych, znosząc się bezpośrednio z kasą długów państwowych we Wiedniu i to, gdyby spostrzegł w tym przypadku zaniechania ze strony partyi, z urzędu.

Dalej może cywilno-sądowy Urząd depozytowy w bezpośrednim stosunku z kasą długów państwowych we Wiedniu zarządzać przepisanie przez sąd dozwolone, winkulowanie i dewinkulowanie w przechowaniu tegoż znajdujących się państwowych efektów kredytowych.

Utrzymywanie w ewidencji czynności w tym paragrafie przewidzianych odbywa się zapomocą rejestru podług formularza X (§ 23).

## § 117.

Jako organ wykonawczy do bezpośredniego wykonywania czynności obrotowych, które mają być w siedzibie cywilno-sądowego Urzędu depozytowego poza obrębem lokalu urzędowego załatwiane,



to jest do przenoszenia przedmiotów obrotowych do instytucji kredytowej i przenoszenia napowrót wartości wymienionych ustanawia się urzędnika Urzędu depozytowego. Wyznacza go przełożony Urzędu depozytowego a potwierdza prezydent sądu krajowego; nazwisko tego wyznaczonego urzędnika podać należy do wiadomości dotyczących instytucji kredytowych.

Jeżeli wartość przedmiotu obrotowego przekracza kwotę 3000 K, natenczas przy czynnościach poza urzędem ma organowi wykonawczemu towarzyszyć woźny Urzędu depozytowego.

#### § 118.

Urzędnikowi depozytowemu, delegowanemu do przeprowadzenia czynności obrotowej, wydają odnośny przedmiot wartościowy, za potwierdzeniem odbioru w przeznaczony do tego kolumnie dotyczącego rejestru, obydwaj wyżsi urzędnicy, do których czynność kasowa należy.

Wysłany winien interes bezzwłocznie załatwić i przy dostawieniu nowych przedmiotów wartościowych wykazać się dotyczącymi kontami użycia wydanego mu przedmiotu wartościowego i innymi dowodami, które obydwaj wyżsi urzędnicy Urzędu depozytowego sprawdzić mają tak cyfrowo, jak i pod względem podania wartości.

Należyte wykonanie mają organowi wykonawczemu osobno potwierdzić obydwaj wyżsi urzędnicy. Następnie należy załatwienie przeprowadzić w dotyczącym rejestrze a ewentualnie, zaciągnąć stanowczo do dziennika po myśli § 120. ustęp 2. Wystawienie osobnego potwierdzenia organowi wykonawczemu odpada, jeżeli się tenże zadowoli tem, że wglądając do rejestru przekona się o bieżącym zaciągnięciu rezultatu czynności obrotowej.

W tych przypadkach, gdzie czynności obrotowe zdane na organ wykonawczy nie mogą być tego samego dnia załatwione, winien organ wykonawczy otrzymane za włożony przedmiot obrotowy od dotyczącej likwidatury kasowej pokwitowanie (kwit tymczasowy, rewers, receptis itp.) jeszcze tego samego dnia złożyć w kasie cywilno-sądowego Urzędu depozytowego.

Jeżeli czynność obrotowa wymaga ewentualnie przesłania wartości, ma się to odbyć z zachowaniem środków ostrożności, zarządzonych w ogólnych przepisach kasowych i aż do stanowczego zarachowania służy za dowód kasowy pocztowy receptis nadawczy.

Podjęte pieniądze i inne przedmioty wartościowe winien organ wykonawczy jeszcze w dniu podjęcia dostawić Urzędowi depozytowemu.

Jeżeli interes obrotowy nie zostanie zrealizowany i potwierdzenie po myśli czwartego ustępu nie może także być złożone, natenczas należy przed-

miot obrotowy oddać napowrót kasie cywilno-sądowego Urzędu depozytowego i okoliczność tę uwidocznic w dzienniku depozytowym, lub w dzienniku kas sierocych, względnie, jeżeli chodzi o czynności obrotowe dla obcego sądu, w kolumnie uwag rejestru, formularz IX.

#### § 119.

Obowiązkiem obydwóch wyższych urzędników, pod własną odpowiedzialnością jest, czuwać dokładnie, by poleczone urzędowi czynności obrotowe i przez tenże przedsiębrane dostarczania kuponów były w czas załatwiane, jakoteż czuwać nad redponowaniem, wynikłym z czynności obrotowych.

#### § 120.

Czynności obrotowe, załatwione dla sądów przełożonych, należy przeprowadzać w dzienniku depozytowym, względnie w dzienniku kasy sieroczej i w księdze głównej, względnie w księdze kontowej.

Przedmiot wartościowy wręczony organowi od dawczemu wstawia się w dzienniku najpierw *intra marginem* w rozchód. Rozchód ten stanowczo zachowuje się po nadejściu wartości, na jaką przedmiot wymieniony został; równocześnie z zaciągnięciem odbioru tej ostatniej do dziennika dołącza się dotyczące dowody kasowe.

Jeżeli przeciwnie cywilno-sądowy Urząd depozytowy ma innemu Urzędowi depozytowemu, do tego umyślnie przez jeden z sądów przełożonych uproszonymu, przesłać przedmioty wartościowe celem przeprowadzenia czynności obrotowych, natenczas musi przesłany przedmiot w dzienniku zaraz stanowczo być w rozchód wstawiony i wydatek ten pokryty pocztowym receptis nadawczym. Jeżeli ma nadejść wartość wymienioną, należy ją zaraz po otrzymaniu — powołując się na poprzednią pozycję rozchodu — wstawić w dzienniku na przychód.

Czynności obrotowe, które mają być załatwione na prośbę sądu nie przełożonego, wpisuje się tylko do rejestru formularz IX.

#### § 121.

Cywilno-sądowy Urząd depozytowy winien o dokonaniu każdej czynności obrotowej zdać obszerną relację z dołączeniem kontów i innych załączników sądowi, który od niego przeprowadzenia żądał.

W razie, jeżeli nie chodzi o zlecenie sądu przełożonego, ma sąd rzeczywiste nadejście wartości wymienionej, pochodzącej z czynności obrotowej, potwierdzić Urzędowi depozytowemu.

#### § 122.

Jeżeli przy zupełnym lub częściowym zrealizowaniu przechowanych w depozycie lub w kasie sie-

rocej książeczek kas oszczędności i innych książeczek wkładkowych uzyskana kwota ma być wydana uprawnionej do poboru stronie, natomiast wydanie to przez cywilno-sądowy Urząd depozytowy ma się odbywać w sposób po myśli instrukcyi dopuszczalny (§ 65).

Współdział urzędników sądowych w czynnościach, które leżą w zakresie kasowej manipulacji z majątkiem depozytowym względnie kas sierocych, jest tak samo niedopuszczalny, jak bezpośrednio wydawanie kwoty uzyskanej stronie przez dotyczącą instytucję kredytową (kasę oszczędności).

### § 123.

W sądowych zleceniach należy wyraźnie podawać czynności obrotowe, które mają być przedsięwzięte i ewentualny szczególniejszy sposób ich przeprowadzenia a dotyczące przedmioty wartościowe dokładnie oznaczyć.

Cywilno-sądowemu Urzędowi depozytowemu można polecać następujące peryodycznie powtarzające się czynności obrotowe:

1. Realizowanie każdorazem zapadających kuponów od przechowanych papierów wartościowych i natychmiastowe wydanie uzyskanej gotówki stronie, lub złożenie jej na procent we wspólnej kasie sieroczej, względnie w pewnej oznaczonej instytucji kredytowej;

2. składanie peryodycznie uiszczać się mających gotówek na książeczki kasy oszczędności i inne książeczki wkładkowe, które mają być w sądzie złożone, albo na będące już w przechowaniu Urzędu depozytowego książeczki kasy oszczędności i inne książeczki wkładkowe;

3. peryodyczne podnoszenie pewnych sum kapitałowych lub każdorazem płatnych odsetek od przechowanych książeczek kasy oszczędności i innych książeczek wkładkowych i natychmiastowe wydawanie tych kapitałów lub odsetek stronie względnie składanie jej na procent we wspólnej kasie sieroczej.

W przypadkach tych można w jednej uchwale sądowej połączyć polecenie wydania przedmiotu obrotowego z poleceniem natychmiastowego wydania go lub umieszczenia na procent waluty, względnie ponownego przyjęcia książeczki wkładkowej po dokonaniem zrealizowaniu.

Osobnego polecenia nie potrzeba także wtedy, jeżeli po przeprowadzeniu czynności obrotowej książeczkę wkładkową jakiejś instytucji kredytowej powtórnie ma się przechować, a książeczka opiewa wskutek dopisania odsetek na wyższą kwotę, aniżeli ta, któraby odpowiadała poleceniu przyjęcia, połączonemu z pierwotnym poleceniem wydania.

Aby i w tych ostatnich przypadkach umożliwić departamentowi rachunkowemu wyższego sądu krajowego cenzurę pozycyi odbioru według wysokości

kwoty, winien cywilno-sądowy Urząd depozytowy, przy powtórnym deponowaniu książeczki wkładkowej, każdorazem dopisanie odsetek uwidocznić w kolumnie przedmiotowej dziennika depozytowego względnie dziennika kas sierocych.

### § 124.

Prócz przypadków, wymienionych w § 123, może sąd łączyć z poleceniem przedsięwzięcia czynności obrotowej także tylko zarządzenia, wskutek których po przeprowadzeniu jednej zleconej czynności nastąpić ma złożenie przedmiotów obrotowych do depozytu lub kasy sieroczej lub natychmiastowe wydanie tychże względnie uzyskanej waluty; i wydawanie poleceń względem peryodycznego przedsięwzięcia czynności obrotowych należy o ile możności ograniczyć.

### § 125.

Jeżeli z powodu czynności obrotowych ma się stronom wydawać gotówki w cywilno-sądowym Urzędzie depozytowym, natomiast winien sąd wyznaczyć stronom do ich podniesienia termin 14-dniowy po otrzymaniu odnośnego zawiadomienia z tą uwagą, że w razie niedotrzymania tego terminu, gotówka, która ma być wydana, przejdzie w przechowanie depozytowe.

Po bezskutecznym upływie terminu winien sąd bezzwłocznie wydać polecenie przechowania gotówki w depozycje.

### § 126.

Terminy, w których mają się odbywać peryodyczne czynności obrotowe z rodzaju w § 123, ustęp 2, l. 1 i 3 wspomnianych, należy trzymać w ewidencji przez wpisanie do terminarza, prowadzonego po myśli § 21.

Z nadejściem terminu należy każdorazem przypadającą do załatwienia czynność obrotową osobno przepisać w rejestrze formularz VIII.

### § 127.

Jeżeli cywilno-sądowy Urząd depozytowy, na zarządzenie sądu ma przy zakupie obligacyi państwowych także załatwić ich winkulowanie, natomiast ma miejsce postępowanie, wskazane w rozporządzeniu ministerjalnem z dnia 26. stycznia 1897, Dz. rozp. m. spr. Nr. 3, pod l. 1 i 2.

## X. Czuwanie nad losowaniami papierów wartościowych.

### § 128.

Obowiązkiem cywilno-sądowego Urzędu depozytowego jest — jednak bez prawnomajątkowej odpowiedzialności urzędników depozytowych i skarbu

państwa, jakoteż bez naruszenia ciężącego na prawnych zastępcach pupiłów po myśli przepisów prawa cywilnego obowiązku czuwania i odpowiedzialności, — pilnować losowań papierów wartościowych podlegających losowaniu a w depozytowem przechowaniu się znajdujących, a w razie wylosowania papieru wartościowego uwiadomić o tem właściwy sąd z podaniem kwoty, która ma być wyplaconą.

Staraniem sądu będzie, w przysługującym mu ustawowo zakresie działania, wpływać na osoby powołane do zawiadywania majątkiem fideikomisywum lub majątkiem zostających pod opieką, zwłaszcza przez wydanie stosownych zleceń, by jak najrychlej zaprowadziły porządek w dotyczących masach, o ile już przedtem nie wydał tenże sąd ogólnej instrukcyi w sprawie postępowania z każdorazem wylosowanymi papierami wartościowymi odnośnie masy.

#### § 129.

Obowiązek dopilnowania losowań i doniesienia o dokonaniem wylosowaniu ma cywilno-sądowy Urząd depozytowy także co do przechowanych papierów wartościowych podlegających losowaniu a należących do wspólnych kas sierocych przełożonych sądów, i to tem bardziej, że przez to, w razie wylosowania takiego papieru wartościowego, umożliwi się sądom, odpowiedzialnym za należyte korzystne lokowanie majątku kas sierocych odpowiednie zarządzenie, by kasę sierocą uchronić od straty.

#### § 130.

W celu dopilnowania losowań winien cywilno-sądowy Urząd depozytowy założyć katalog kartkowy dotyczących papierów wartościowych tak z zasobów depozytowych, jak i zasobów kas sierocych wszystkich sądów wspólnie. Każdy pojedynczy papier wartościowy zapisuje się na kartce z kartonu w ówmiotowej formie według formularza XVII. Podług sądów, którym prawo rozporządzalności tymi papierami przysługuje, używa się kartek różnokolorowych. Następnie sortuje się kartki podług rozmaitych gatunków papierów wartościowych a każdą grupę porządkuje się w arytmetycznym porządku numerów, względnie seryj i numerów papierów wartościowych. Na kartkach należy zlecenia, gdyby je sąd z góry odnośnie do papieru wartościowego na przypadek wylosowania wydał (§ 128, ustęp 2), krótko uwidocznic.

Kartki należy przechowywać w mocnych okładkach pod zamknięciem. Dla każdego waloru, podlegającego losowaniu, który przyjdzie w przechowanie, wypełni się nową kartką i włoży w odpowiednie miejsce; przeciwnie kartki, dotyczące wydanych już papierów wartościowych, należy z katalogu wy-

łączyć a po uwidocznieniu daty wydania, oddzielnie w wyżej wspomnianym porządku przechować.

Dalej winien cywilno-sądowy Urząd depozytowy przy pomocy kalendarza losowań podług formularza XVIII. utrzymać w chronologicznym porządku w ewidencji terminy, w których roznaite gatunki przechowanych papierów wartościowych mają być wylosowane.

Formularza XVIII.

#### § 131.

Po upływie każdorazowego terminu losowań należy dział katalogu kartkowego, w którym się losowany gatunek papierów znajduje, dokładnie zrewidować, z reguły przy pomocy list losowań, które cywilno-sądowy Urząd depozytowy otrzyma z instytucyi emitującej ten papier wartościowy, gdyby zaś ich nie można było dostać, przy pomocy zwyczajnie w obrocie handlowym używanych wykazów losowań.

Przedsięwzięcie rewizyi mają urzędnicy depozytowi, którzy jej dokonali, potwierdzić każdą razą w kalendarzu losowań w kolumnie do tego przeznaczonej podpisami swymi i umieścić datę.

Wylosowanie papieru wartościowego jakoteż dotyczące doniesienie Urzędu depozytowego do sądu, zanotuje się na odnośnej kartce katalogowej. Kartkę zostawi się w zbiorze mimo wylosowania tak długo, aż papier zostanie wydany.

Także przed wydaniem papierów wartościowych, podlegających losowaniu trzeba się zawsze przekonać, czy są wylosowane lub nie (§ 7, *lit. b* cesarskiego patentu z dnia 26. stycznia 1853, Dz. u. p. Nr. 18).

### XI. Cenzura dzienników, rewizye i szkontra cywilno-sądowego Urzędu depozytowego.

#### § 132.

Dziennik depozytowy i dzienniki kas sierocych ze wszystkimi załącznikami należy po przeglądnięciu i stwierdzeniu podpisem zgodności przez dotyczącego naczelnika sądowego, przesłać w przeciągu ośmiu dni po upływie każdego miesiąca w drodze prezydyum sądu krajowego departamentowi rachunkowemu wyższego sądu krajowego w celu podania ich cenzurze i w związku z nią zostającym czynnościom urzędowym.

Wykazane w dziennikach zamknięcia kasy ma się każdorazem zanotować na druku dziennikowym; notatka ta zostaje w urzędzie depozytowym. W dzienniku depozytowym za miesiąc grudzień dopisze się liczbę mas depozytowych, istniejących z końcem roku przy pojedynczych sądach.

Jeżeli nie wszystkie dokumenty mogą być zaraz do dziennika dołączone, należy brak ten krótko przy dotyczącym artykule dziennika zanotować i o ile możności jak najprędzej brakujący załącznik dodatkowo przesłać. Takie dodatkowe załączniki dołącza się do bieżącego dziennika i należy zawsze podać na wierzchniej stronie dziennika, które dodatkowe załączniki dołączone zostały i do których dawniejszych artykułów dziennika należą.

Razem z miesięcznym przedłożeniem dziennika depozytowego i dzienników kas sierocych, przesyła się w podanej drodze departamentowi rachunkowemu wyższego sądu krajowego także sporządzone przez sądy wierzitelnie odpisy sądowych ksiąg wpływów depozytowych, o ile zawierają wpisy za odnośny miesiąc.

Usterki znalezione przy cenzurze dzienników a przedewszystkiem usterki, odnoszące się do należyłości za przechowanie, ma departament rachunkowy z miesiąca na miesiąc podać w krótkiej drodze pisemnie do wiadomości cywilno-sądowemu Urzędowi depozytowemu, celem wyjaśnienia względnie poprawienia.

### § 133.

Cenzurowane dzienniki depozytowe i dzienniki kas sierocych, następnie załączniki dzienników kas sierocych należy przechowywać w departamencie rachunkowym wyższego sądu krajowego. Natomiast załączniki dzienników depozytowych mają być po dokonaniu sprawdzenia i parafowaniu jak najrychlej cywilno-sądowemu Urzędowi depozytowemu zwrócone, z zastrzeżeniem przejrzenia, gdyby tego ewentualnie departament rachunkowy potrzebował.

Cywilno-sądowemu Urzędowi depozytowemu dozwolone jest, w razie potrzeby, wglądać w dzienniki i załączniki do nich, znajdujące się w departamencie rachunkowym wyższego sądu krajowego.

### § 134.

Naczelnicy sądów, którym cywilno-sądowy Urząd depozytowy ułatwia czynności depozytowe i kas sierocych, obowiązani są, przynajmniej dwa razy w miesiącu, w stosownych odstępach czasu kazać sobie przedłożyć w lokalu urzędowym depozytowego Urzędu dziennik depozytowy i dla dotyczącego sądu prowadzony dziennik kas sierocych, dzienniki te dokładnie porównać z depozytową księgą wpływu odnośnego sądu i sprawdzić, czy wszystkie prośby o pozwolenie deponowania, które sąd od dnia poprzedzającej ostatniej rewizji względnie od pierwszego dnia bieżącego miesiąca otrzymał, jakoteż wszystkie depozyty sądowe i kas sie-

rocych, które sąd urzędowi depozytowemu przesłał, są zaciągnięte w dotyczących dziennikach.

Gdyby się przy tem badaniu okazała niezgodność, natenczas ma naczelnik sądu zarządzić sprostowanie odpowiednie, i to gdyby się tego okazała potrzeba po przedsięwziętem — w obecności obydwóch wyższych urzędników Urzędu depozytowego — porównaniu ze złożonym przedmiotem.

Po stwierdzeniu zgodności winien naczelnik sądu, dzienniki — dziennik depozytowy jednak tylko odnośnie do artykułów dziennika, własnego sądu dotyczących — następnie także depozytową księgę wpływu widymować.

Obowiązek rewizji naczelników sądu rozciąga się szczególnie także na czynności obrotowe, które Urząd depozytowy ma dla dotyczącego sądu ułatwiać. Do prezydenta sądu krajowego należy nadto rewizya czynności obrotowych, które mają być na prośbę zamiejscowych sądów przedsiębrane, jakoteż rewizya komisyjnych wydań. Szczególnie winni naczelnicy sądu, względnie prezydent sądu krajowego zapomocą próby wrywkowej, przez bezpośrednie wglądnięcie, badać książeczki kas oszczędności i inne książeczki wkładkowe, które stanowiły przedmiot czynności obrotowej, czy stan ich dokładnie się zgadza z zapiskami depozytowo-urzędowymi, i mają się oni przekonywać, czy podjęte nowe arkusze kuponowe, należą się do dołączone do odpowiednich obligacyj. Jeżeli się żadna usterka nie okaże, mają naczelnicy sądu względnie prezydent sądu krajowego odnośnie rejestry (formularze VIII, IX i X) z wypisaniem daty widymować.

Naczelnikom sądu, względnie prezydentowi sądu krajowego wolno jest zresztą przekonywać się także we wszystkich innych kierunkach o prawidłowej czynności Urzędu depozytowego.

Z przyzwoleniem prezydenta wyższego sądu krajowego można powyżej zarządzone rewizye, w miejsce naczelników sądu, względnie prezydenta sądu krajowego, zdać na innych urzędników sądowych, których imiennie cywilno-sądowemu Urzędowi depozytowemu podać należy.

### § 135.

Prezydent sądu krajowego winien przynajmniej trzy razy do roku, w obecności jednego lub więcej przez prezydenta wyższego sądu krajowego wyznaczonych urzędników departamentu rachunkowego wyższego sądu krajowego, sprawdzać niespodzianie i dokładnie znajdujące się zapasy gotówki cywilno-sądowego Urzędu depozytowego przez zamknięcie dzienników, następnie należący stan zapasów większej liczby mas depozytowych, tak co do prowadzenia ksiąg jak i co do przechowania, wreszcie przekonywać się w podobny sposób o pra-

widlowości manipulacji sieroco-kasowej. W tym celu winien prezydent sądu krajowego przeglądać także dokumenty poszczególnych stron (rezolucje legitymacyjne, książeczki wpisowe itp.) i na każdy przypadek także odnośne akta sądowe a następnie przy szkntrowaniu odpowiednio porównać.

Prezydent sądu krajowego ma zarazem także czynności cywilno-sądowego Urzędu depozytowego w obrocie czekowym rewidować, a przedewszystkiem kontrolować zapomocą próby wrywkowej postępowanie przy zarachowaniu wydatków na pocztową kasę oszczędności.

Jeżeli prezydent sądu krajowego spostrzeży jaką usterkę, wydać ma natychmiast w zakresie swego działania leżące zarządzenia, w celu poczynienia zaś ewentualnie potrzebnych kroków przedsięwziąć co należy:

Sporządzony operat szkntrowania, — w którym uwidocznić należy znalezione zapasy gotówki wraz z zapasem kwilów salinarnych, następnie numery przechowania badanych mas depozytowych jakoteż konta badanych majątków kas sierocych, tudzież podać środki, jakich użyto po myśli powyższego ustępu, — należy wraz z ewentualnemi usprawiedliwieniami cywilno-sądowego Urzędu depozytowego przedłożyć prezydentowi wyższego sądu krajowego celem zarządzenia badania przez departament rachunkowy wyższego sądu krajowego.

Rezultat tego badania należy podać do wiadomości prezydenta sądu krajowego przy zwrocie operatu szkntrowania.

Przynajmniej co trzy lata winien prezydent sądu krajowego w obecności urzędników rachunkowych po myśli ustępu 1 przedsięwziąć ogólne, niespodziane, jak najściślejsze szkntro cywilno-sądowego Urzędu depozytowego z zamknięciem wszystkich kont księgi głównej i bieżących wykazów szczegółowych, jakoteż sprawdzeniu, sztuka za sztuką, całego stanu kasy. Przytem badać należy jak najdokładniej nie tylko zawiadywanie kasowością, lecz także prowadzenie ksiąg i całą manipulację urzędową.

Za zgodą prezydenta wyższego sądu krajowego, można szkntrowanie w miejsce prezydenta sądu krajowego zdać na innego urzędnika sądowego, którego imiennie wymienić należy cywilno-sądowemu Urzędowi depozytowemu.

#### § 136.

Cywilno-sądowy Urząd depozytowy winien w przeciągu dni 14 po upływie każdego roku kalendarzowego przedłożyć prezydentowi sądu krajowego sumaryczny wykaz rozmiarów swych czynności depozytowych i kas sierocych, podług formularza XIX.

W dziale III tego wykazu należy uwidocznić rozmiar czynności, tak co do każdego poszczególnego sądu, jak i w całości.

Cywilno-sądowy Urząd depozytowy ma dalej z upływem każdego roku, przy analogicznem zastosowaniu rozporządzenia ministeryalnego z dnia 19. października 1897, Dz. rozp. m. spr. Nr. 41 (rozdział V, ustęp 6), zamknąć dziennik dla obrotu przekazowego pocztowej kasy oszczędności (§ 55, ustęp 4), sporządzić zamknięcie dziennika podług formularza B i wykaz obrotu czekowych kont podług formularza C powołanego rozporządzenia, i przedłożyć w drodze prezydium sądu krajowego, prezydium wyższego sądu krajowego.

Przy zamknięciu dziennika B, należy uwzględnić, że między dziennikiem a sądową księgą pieniężną nie ma żadnego związku i że te pozycje złożenia, które nie są jeszcze zrealizowane a zatem w dzienniku konta czekowego nie zakończone (§ 55, ustęp końcowy), muszą być pokryte należnością na koncie czekowym Urzędu depozytowego, pomniejszoną o wkładkę żelazną. Wynikająca przytem nadwyżka, przedstawia wydatki na pocztową kasę oszczędności, które się przekaże na konto czekowe Ministerstwa sprawiedliwości „Parteiengelder der Justizverwaltung“ (§ 12, ustęp 3).

Daty wykazu C co do obrotu czekowych kont należy włączyć do ogólnego wykazu obrotu czekowego sądów, który ułoży prezydium wyższego sądu krajowego.

## XII. Przechowywanie aktów, przegląd i odpisy.

### § 137.

Akta depozytowe, które nie mają służyć jako załączniki dzienników należy przechować w registraturze cywilno-sądowego Urzędu depozytowego w dwóch oddziałach: z jednej strony dla administracji depozytowej, z drugiej strony dla administracji kas sierocych, uporządkowane według treści. Do nich winno się prowadzić alfabetyczny indeks dla każdego oddziału.

Księgi złożenia, główne księgi depozytowe i księgi kontowe kas sierocych, zapiski co do czynności obrotowych, jakoteż z departamentu rachunkowego wyższego sądu krajowego napowrót nadeszłe parafowane załączniki dziennika depozytowego ma się przechowywać pod zamknięciem.

### § 138.

Cywilno-sądowy Urząd depozytowy może bez sądowego polecenia dawać odpisy deponowanych dokumentów i ich załączników, jakoteż pozwalać na ich przejrzanie tylko składającemu i temu, dla którego złożone zostały; we wszystkich innych przypadkach potrzeba do tego wyraźnego pozwolenia właściwego sądu.

Wierzytelne odpisy muszą być po starannem porównaniu z oryginałem zaopatrzone podpisem przełożonego Urzędu depozytowego i pieczęcią urzędową.

Bez wyraźnego pozwolenia sądu udziela Urząd depozytowy wyjaśnień co do złożonych w nim przedmiotów jakoteż w sieroco-urzędowym zarachowaniu znajdujących się pieniędzy tylko dotyczącym składającym i uprawnionym, co zaś do wierzytelności hipotecznych kas sierocych tylko dotyczącym dłużnikom.

#### § 139.

Urząd depozytowy jest obowiązany każdemu, na jego ustną prośbę, wydać wyciąg każdej masy z głównej księgi depozytowej i z każdego konta z ksiąg kontowych kas sierocych, i to o ile wyciąg podlega opłacie stempłowej, po otrzymaniu wymaganych znaczków stempłowych. Wyciąg ma podpisać urzędnik, który go wygotował a po dokładnem porównaniu z wpisami w księdze głównej, względnie w koncie, i przełożony Urzędowi depozytowego i zaopatrzyć pieczęcią urzędową.

W wyciągu tego rodzaju należy podać z reguły tylko znajdujący się jeszcze majątek masy i odnośnie do tego istniejące jeszcze zanotowania i ostrzeżenia jakoteż nie wykonane jeszcze polecenia wydania, tak jak są w księdze głównej (księdze kontowej) uwidocznione.

Wolno jednak stronom żądać także szczegółowego wyciągu masy z księgi głównej (księgi kontowej), który zawierać musi wtedy wszystkie dokonane złożenia i wydania, przypisania własności, adnotacje i ostrzeżenia jakoteż wykreślenia.

Wyciągi te, które raz tylko jeden mogą być stronie wydane, można na żądanie teje w następnym uzupełniać przez dopisywanie później dokonanych złożzeń i wydań, przypisań własności, adnotacji i ostrzeżeń jakoteż wykreśleń.

Po każdym takim uzupełnieniu ma być łączny stan masy w sumie uwidoczniiony i wyciąg z dopisaniem daty i wyciśnięciem pieczęci urzędowej ponownie podpisany przez wyżej wspomnianych urzędników.

Wydawanie częściowych wyciągów, dotyczących pojedynczych pozycji, jest bezwarunkowo wzbronione.

#### § 140.

Wydania odpisów znajdujących się w cywilnosądowym Urzędzie depozytowym dokumentów i ich załączników, jakoteż wyciągów z księgi głównej (księgi kontowej) można żądać ustnie w cywilnosądowym Urzędzie depozytowym. Na żądanie należy wydać potwierdzenie zamówienia, w którym także się poda odebrane znaczki stempłowe.

Jeżeli do wydania odpisu potrzeba pozwolenia właściwego sądu (§ 138), natenczas winien Urząd depozytowy odesłać petenta do dotyczącego sądu.

Zamówienia należy natychmiast zaciągnąć do księgi zamówień prowadzonej po myśli § 24 i załatwiać w tym porządku, w jakim je uczyniono; w tym ostatnim względzie wyjątek zrobić można tylko dla publicznego dobra lub wielkiej nagłości.

#### § 141.

Główne księgi depozytowe i księgi kontowe wspólnych kas sierocych są wyłączone od zniszczenia (skartowania).

Co do zniszczenia załączników dzienników depozytowych obowiązują postanowienia punktów 2 do 5 rozporządzenia ministeryalnego z dnia 30. października 1896, Dz. rozp. m. spr. Nr. 37.

Wyłączone po myśli § 130, ustęp 2 kartki katalogowe podlegających losowaniu papierów wartościowych należy zniszczyć w pięć lat po wydaniu z depozytu dotyczących papierów.

### XIII. Postanowienia końcowe i przejściowe.

#### § 142.

Przy prowadzeniu ksiąg i sporządzaniu wyciągów należy jaknajstaranniej na to baczyć, by jednakowymi napisami zaopatrzone kolumny dla wartości i sztuk przy różnolitych wpisach jednakowo, zgodnie z przepisami były wypełniane.

Wszędzie, gdzie chodzi o wciągnięcie lub powołanie sądowych liczb czynności, artykułów dziennika, numerów przechowania, numerów pozycji zapisków lub powołanie dzienników głównych ksiąg depozytowych albo ksiąg kontowych kas sierocych, należy dopisać do wciągnięcia lub powołania w skróconej formie zawsze także wyraźne oznaczenie dotyczącego sądu lub księgi, o ile rodzaj urzędzenia księgi lub jakoś dokumentu nie pozostawia żadnej wątpliwości, do którego sądu, do której kasy sieroczej lub do której księgi powołanie się odnosi.

Przy tem używać należy skrótów, jak naprzykład następujące:

S. kr. = sąd krajowy Berno;

s. pow. m. = sąd powiatowy Berno miasto;

s. pow. o. = sąd pow. Berno okolica;

s. przem. = sąd przemysłowy;

dz. d. = dziennik depozytowy;

dz. k. s. = dziennik kasy sieroczej;

k. p. k. s. = księga kont passywów kas sierocych;

k. a. k. s. = księga kont aktywów kas sierocych;

k. p. s. p. o. = księga kont passywów wspólnej kasy sierociej sądu powiatowego Berno okolica.

#### § 143.

Cywilno-sądowy Urząd depozytowy winien te depozyty, które po myśli istniejących ustaw podlegają postępowaniu z majątkiem bezdziedzicznym, względnie postępowaniu zjednoczenia, przewidzianemu w Nadwornym dekrete z dnia 1. maja 1837, Zb. u. s. Nr. 199, zestawić co pięć lat w wykazach i wykazy te przedłożyć do dalszej czynności urzędowej sądowi, dla którego depozyty są zaciągnięte.

Równocześnie należy także zestawić te prywatne zapisy dłużne i inne dokumenty, które w skutek niepodjęcia po skończonej opiece albo z jakichbądź innych przyczyn niesłusznie w Urzędzie depozytowym się znajdują, i wykaz tychże oddać sądowi, celem odpowiedniego urzędowego załatwienia.

Co do postępowania przy odsyłaniu majątków bezdziedzicznych, pochodzących z postępowania sądowego w sprawach niespornych, obowiązują postanowienia rozporządzenia ministeryalnego z dnia 8. lipca 1901, Dz. rozp. m. spr. Nr. 22.

#### § 144.

Odnosnie do karno-sądowych depozytów obowiązują postanowienia §§ 113 do 125 instrukcyi

dla sądów karnych z dnia 16. czerwca 1854, Dz. u. p. Nr. 165 i przy przechowaniu takich depozytów i postępowaniu z nimi należy uwzględnić środki ostrożności w niniejszej instrukcyi zarządzone.

#### § 145.

Cywilno-sądowy Urząd depozytowy ma należycie odebrać protokolarnie od głównego urzędu podatkowego w Bernie, począwszy od 1. lipca 1903 wszystkie zasoby depozytowe i wszystkie zasoby czynne i bierne wspólnych kas sierocych sądu krajowego w Bernie i sądów powiatowych Berno miasto i Berno okolica. jakoteż zasoby depozytowe Berneńskiego sądu przemysłowego, dalej wszystkie do tego odnoszące się akta, księgi, zapiski i rejestry na podstawie uzupełnionych aż do dnia oddania wykazów szczegółowych i rejestru IX i księgi depozytowe i kas sierocych, zapiski i rejestry, jeżeli co do istoty założone są po myśli postanowień tej instrukcyi, aż do ich zużycia dalej prowadzić, w innym zaś razie na nowo je założyć.

Przepisanie objętych zasobów depozytowych i zasobów kas sierocych w księgach cywilno-sądowego Urzędu depozytowego winno się odbywać na zarządzenie właściwych sądów podług wykazów oddania.

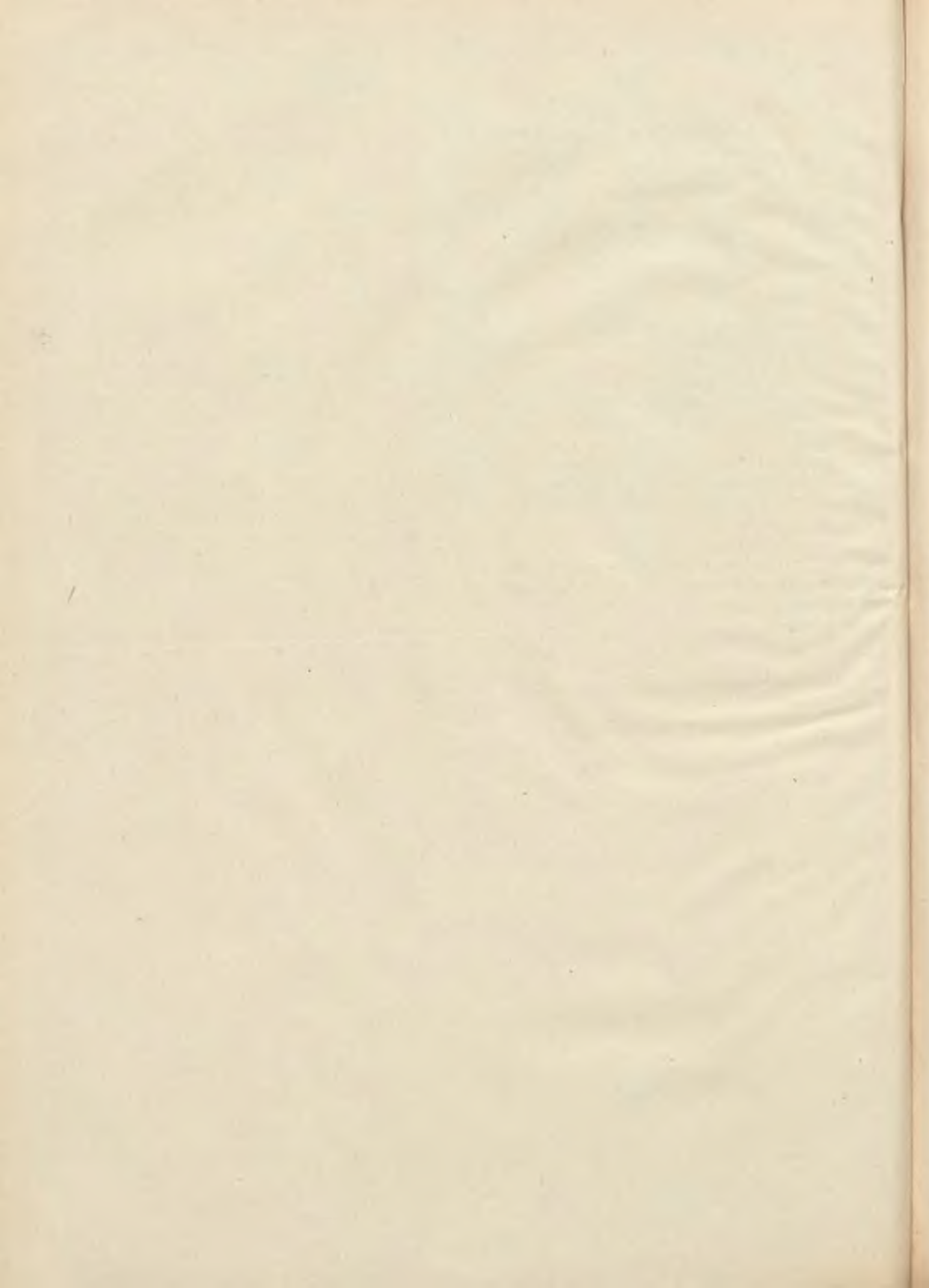



Do §u 13.

Formularz I.

## Protokół czynności

c. k. cywilno-sądowego Urzędu depozytowego w Bernie.

Rok: . . . . .

Dzień	Bieżąca liczba pozycji (liczba czynności)	Imię i nazwisko, miejsce zamieszkania podającej strony, nazwa podającej władzy wraz z datą i liczbą czynności podania	Treść aktu	Nazwa sądu, do którego zakresu działania sprawa należy	Numer przechowania masy depozytowej	Tom i folio księgi kon- towej kasy siewrocej	Data i (w razie odesin- nia podania w origi- nale) krótka treść za- łatwienia
1	2	3	4	5	6	7	8

Do §u 14.

Księga  
c. k. cywilno - sądowego  
Rok:

Dzień	Bieżąca liczba pozycji (liczba złożenia)	Artykuł dziennika	Imię, stan i miejsce zamieszkania składającego	Nazwa sądu, dla którego się deponuje	Nazwa masy depozytowej	Imię interesenta kasy sieroczej
1	2	3	4	5	6	7









Do §u 19.

Formularz V.

## Rejestr wysyłek pocztą

c. k. cywilno-sądowego Urzędu depozytowego w Bernie dla zasobów depozytowych i kas sierocych, przestanych innym urzędom i władzom.

Rok: . . . . .

1	2	3	4	5	6	7		8	9	10	11		12	13		14	15	16	
						K	h				K	h		K	h				
Bieżąca liczba pozycji	Przebieg wystania	Artykuł dziennika	Sądowa liczba czynności	Nazwa masy depozytowej; tom i folio księgi głównej	Imię interesenta kasy sieroczej; tom i folio księgi kontowej	złote monety krajowe	K	h	Publiczne obligacje i inne na pieniądze wymiennie papieru wartościowego	Książeczki oszczędności i inne książeczki wkładowe	Kosztowności, monety handlowe, pieniądze zagraniczne i inne przedmioty	K	h	Inne prywatne zapisy dłużne i inne dokumenty	K	h	Wysłana ilość do	Nadejście awiza lub potwierdzenia odbioru dnia	Uwaga
						K	h					K	h	sztuk			14	15	16





# Terminarz

c. k. cywilno-sądowego Urzędu depozytowego w Bernie  
dla peryodycznych czynności.

---

Do §u 21.

T e r m i -  
c. k. cywilno-sądowego Urzędu depozytowego

Bieżąca liczba pozycji	Nazwa sądu	Data i liczba czynności sądowego polecenia	Depozytowo-urzędowa liczba czynności	N a z w a masy depozytowej; numer przechowania, tom i folio księgi kontowej	I m i ę interesenta kasy sieroczej; tom i folio księgi kontowej
1	2	3	4	5	6







Do §u 22, ustęp 2.

R e -

**c. k. cywilno-sądowego Urzędu depozytowego w Bernie dla czynności .**

Rok:

Bieżąca liczba pozycji	Dzień otrzymania prośby	Artykuł dziennika odbioru (w przypadkach komisijnego wydania)	Nazwa sądu, który prosi o dokonanie czynności, data i liczba czynności pisma	Imię strony, której czynność dotyczy	Nadeszły przedmiot i odnośne polecenie
1	2	3	4	5	6

jest  
 obrotowych i komisyjnych wydań dla sądów zamiejskowych.

Potwierdzenie odbioru organu wykonawczego	W przypadkach odesłania waluty			(W przypadkach komisyjnego wydania) dzień i artykuł dziennika wydania	U w a g a
	dzień odesłania	odesłany przedmiot	dzień otrzymania potwierdzenia odbioru		
7	8	9	10	11	12





Do §u 24.

Formularz XI.

## Dziennik zamówień

c. k. cywilno-sądowego Urzędu depozytowego w Bernie dla depozytowo- i sieroco-kontowych wyciągów jakoteż odpisów deponowanych dokumentów.

Bieżąca liczba pozycji	Dzień zamówienia	Imię, stan i miejsce zamieszkania zamawiającego	Przedmiot zamówienia	Numer przechowania masy depozytowej, Tom i folio księgi głównej	Tom i folio księgi kontowej kasy sieroczej	Kwota w stemplach						Dzień wydania	Potwierdzenie odbioru lub wysłania	U w a g a
						odebrano		użyto		zwrócono				
1	2	3	4	5	6	7	8	9	10	11	12			
						K   h	K   h	K   h						

Do §u 34.

Formularz XII.

## Z c. k. cywilno-sądowego Urzędu depozytowego w Bernie.

Art. dzien. dziennik depozytowy.  
dziennik kasy sieroczej.

Dnia ..... 190.....

## Potwierdzenie odbioru

.....  
 .....  
 .....  
 któr.....  
 w tutejszym urzędzie złożył(a), i to dla .....  
 masy .....

Do wiadomości: Na dowód ważnego złożenia należy wydać składającemu potwierdzenie odbioru na tym druku, własnoręcznymi podpisami dwóch wyższych urzędników, którym manipulację kasową powierzono, jakoteż pieczęcią urzędową zaopatrzone, od czego wyjątek stanowią tylko wpłaty potwierdzane w przepisowych książeczkach wpisowych deponentów kasy sieroczej i dłużników hipotecznych kas sieroczych.

Imiona i charakterystyki służbowe powołanych do odbioru depozytu i potwierdzenia odbioru tegoż wyższych urzędników podane są w ogłoszeniu w cywilno-sądowym Urzędzie depozytowym.

Na żądanie strony potwierdzi się wykazany tu depozyt dodatkowo za ściągnięciem tego pokwitowania na sądowej rezolucji depozytowej, doręczonej stronie.

Do §u 36.

Formularz XIII.

## W y k a z

na imię opiewających obligów państwowych, deponowanych w c. k. cywilno-sądowym Urzędzie depozytowym w Bernie.

1	2	3	4	5	6
Bieżąca liczba pozycyi	Numer przechowania masy depozytowej, tom i folio księgi głównej	Tom i folio księgi kontowej kasy sieroczej	Oznaczenie obligów państwowych (rodzaj, stopa procentowa, seria, numer, imię, na które obligacye opiewają, data wystawienia i kwota imienna)	Czas, od którego począwszy podnosi się odsetki we właściwej kasie	Imię, stan i miejsce zamieszkania osoby uprawnionej do podejmowania odsetek
				Tę kolumnę, według swoich ksiąg, ma wypełnić departament rachunkowy krajowej dyrekcji skarbu	Tę kolumnę ma wypełnić sąd właściwy
Te cztery kolumny ma wypełnić Urząd depozytowy					



## Główna księga depozytowa

c. k. cywilno-sądowego Urzędu depozytowego w Bernie.

. . . . . sąd . . . . .

Tom . . . . .

Rok . . . . .



## depozytowa

## Urzędu depozytowego w Bernie.

Folio:

R o z c h ó d										Powołanie numeru pozyty odbioru	Tytułem należności za przechowanie otrzymane	Zanotowania i ostrzeżenia	Wykreślenia		
gotówka		publiczne obligacye i inne na pieniądze wymiennego papieru wartościowego		książeczki kas oszczędności i inne książeczki wkładkowe		kosztowności, monety handlowe, pieniądze, zagraniczne i inne przedmioty		inne prywatne zapisy dłużne i inne dokumenty							
złote monety krajowe	inna gotówka														
K	h	K	h	K	h	K	h	K	h	sztuk		K	h		
15	16	17		18		19		20		21		22		23	24

Do §u 111.

## Dziennik

c. k. sądowo - cywilnego

. . . . . sąd

Rok:

Artykuł dziennika	Dzień odbioru lub wydania	Data i liczba czynności sądowego polecenia	Tom i folio księgi kontowej	Oznaczenie składającego względnie podejmującego i złożonego, względnie wydanego przedmiotu
Liczba za- łączników				
1	2	3	4	5





Do §u 130, ustęp 1.

Formularz XVII.

(Rodzaj papieru wartościowego, stopa procentowa, data emisji.)	Serya:
	Numer (dział):
	Kwota imienna:

Numer przechowania masy depozytowej	Tom i folio księgi kontowej kasy sieroczej	Wylosowano dnia	Doniesienie do sądu	Wydanie	U w a g a
1	2	3	4	5	6

(Miejsce na polecenia sądowe.)

Do §u 130. ustęp 3.

Formularz XVIII.

## Kalendarz losowań

c. k. cywilno-sądowego Urzędu depozytowego w Bernie.

(Dzień losowania)			(Dzień losowania)		
(Rodzaj papieru wartościowego)			(Rodzaj papieru wartościowego)		
Losowanie z dnia	R e w i d o w a ł	Dzień rewizyi	Losowanie z dnia	R e w i d o w a ł	Dzień rewizyi
1	2	3	1	2	3

(Dzień losowania)			(Dzień losowania)		
(Rodzaj papieru wartościowego)			(Rodzaj papieru wartościowego)		
Losowanie z dnia	R e w i d o w a ł	Dzień rewizyi	Losowanie z dnia	R e w i d o w a ł	Dzień rewizyi
1	2	3	1	2	3

Do §u 136, ustęp 1.

Formularz XIX.

## W y k a z c z y n n o ś c i

### c. k. cywilno-sądowego Urzędu depozytowego w Bernie za rok . . . . .

Liczba pozycji dziennika po-dawczego	Liczba po-zywy księgi depozytowej	Liczba artykułów dziennika de-pozytowego	Liczba pozycyi czyn-ności obroto-wych dla sądów przelozonych	Liczba pozycyi czyn-ności obroto-wych dla sądów za-miejscowych	Suma wartościowa rocznego obrotu czyn-ności depozytowej	Przychód K   h	Rozchód K   h	Suma należności za przechowanie depozytów K   h	Liczba wygotowa-nych wyciągów z księgi głównej, względnie z księgi kontowej i odpisów dokumentów	U w a g a
1	2	3	4	5	6	7	8	9	10	

**II.**

Stan majątku depozytowego z końcem roku				
w tem				
Suma	golówka			
K   h	1	2	3	4
K   h	publ. obligacye i inne na pieniadze wywołane papierzy wartościowe			
K   h	książeczki kas oszczędności i inne książeczki władkowe			
K   h	Liczba mas depozytowych poszczególnych sądów i w sumie			
K   h	5			

**III.**

Stan czynny zbiorowej kasy sierocy z końcem roku																										
w tem																										
Nazwa sądu	Suma		golówka		pożyczki bi-poleczne	publ. obligacye i inne na pieniadze wywołane papierzy wartościowe	książeczki kas oszczędności i inne książeczki władkowe	Liczba dłużników hipotecznych z końcem roku			Suma		Liczba pozostałych pod opieką z końcem roku	Wysokość funduszu rezerwowego z końcem roku	Liczba artykułów dziennika kasy sierocy	Suma wartościowa obrotu rocznego czynności sierocokasowej		Suma należności za przechowanie mas sierocych								
1	K	h	K	h	K	h	K	h	K	h	K	h	K	h	K	h	K	h	K	h						
	2		3		4		5		6		7		8		9		10		11		12	13		14		15

# Dziennik ustaw państwa

dla

królestw i krajów w Radzie państwa reprezentowanych.

Część XLVIII. — Wydana i rozesłana dnia 12. maja 1903.

**Treść: № 106.** Rozporządzenie, dotyczące składania cywilno-sądowych depozytów w gotówce i wnoszenia wkładek do kas sierocych za pośrednictwem przekazowego (czekowego i klirynkowego) obrotu pocztowej kasy oszczędności.

## 106.

### Rozporządzenie Ministerstw sprawiedliwości i skarbu w porozumieniu z Najwyższą Izbą obrachunkową z dnia 1. maja 1903,

dotyczące składania cywilno-sądowych depozytów w gotówce i wnoszenia wkładek do kas sierocych za pośrednictwem przekazowego (czekowego i klirynkowego) obrotu pocztowej kasy oszczędności.

1. Rozporządzeniem Ministerstw skarbu i handlu z dnia 26. listopada 1897, Dz. u. p. Nr. 272, przyłączono wszystkie c. k. urzędy podatkowe (kasy skarbowe) do przekazowego (czekowego i klirynkowego) obrotu pocztowej kasy oszczędności jako członków, tak, że cywilno-sądowe depozyty w gotówce tudzież wkładki do kas sierocych, składane w urzędach podatkowych (kasach skarbowych) jako urzędach depozytów sądowych i połączonych kasach sierocych, uiszczają można zapomocą osobnych kwitów płatniczych, w przekazowym obrocie pocztowej kasy oszczędności. Tak samo można, począwszy od 1. lipca 1903, składać drogą przekazowego obrotu pocztowej kasy oszczędności cywilno-sądowe depozyty w gotówce w cywilno-sądowych urzędach depozytowych we Wiedniu, w Pradze, Gracu i Tryjeście (rozporządzenie ministerjalne z dnia 1. maja 1903, Dz. u. p. Nr. 104), tudzież cywilno-sądowe depozyty w gotówce i wkładki do kas sierocych w cywilno-sądowym urzędzie depozytowym w Bernie (Instrukcja urzędu depozytowego z dnia 1. maja

1903, Dz. u. p. Nr. 105. Z tego powodu uzupełni się dotychczasowy druk wspomnianych kwitów płatniczych w odpowiedni sposób.

Do chwili, w której nowe druki wejdą w obieg, można wpłaty w cywilno sądowych urzędach depozytowych uskuteczniać zapomocą kwitów płatniczych, które dotąd służą do wpałat w c. k. urzędach podatkowych (kasach skarbowych); wystawiając je należy w miejsce drukowanych wyrazów „[Główny] Urząd podatkowy“ unieścić adres dotyczącego cywilno-sądowego urzędu depozytowego.

2. Używając do składania depozytów w gotówce i wkładek do kas sierocych kwitów płatniczych, należy je dokładnie i szczegółowo według osnowy druku wypełnić; wymieniając gatunek i rodzaj zamierzonej wpłaty (na odwrotnej stronie „kwitu płatniczego“) dopisać należy również oznaczenie: „depozyt sądowy“ względnie: „wkładka do kasy sieroczej“ obok nazwy właściwego sądu (jeżeli w siedzibie urzędu depozytowego jest więcej sądów) i bliższego określenia podstawy i celu wkładki; według okoliczności powołać się należy także na podanie przesłane ewentualnie w tym względzie urzędowi depozytowemu.

3. Prócz gotówki winna strona przesłać urzędowi depozytowemu zgodnie z wymogami instrukcji dla urzędów depozytowych także adstruowane podanie, dotyczące składu, chyba że co do tego składu sąd już przedtem wydał przekaz odbiorczy do urzędu depozytowego.

Gdyby urząd depozytowy, do chwili odbiorczego obliczenia wpłaty nie otrzymał odnośnej pisemnej prośby względem składu, o ile ona jest potrzebną,

spisać ma krótkie przypomnienie urzędowe o składzie i zużytkować je w dalszem odpowiednim postępowaniu urzędowym.

4. Złożenie cywilno-sądowych depozytów i wkładek do kas sierocych uchodzi we wszystkich przypadkach, pod warunkiem późniejszego sądowego zatwierdzenia, wtedy dopiero za dokonane, gdy depozyty te względnie wkładki wejdą faktycznie do sądowej kasy depozytowej względnie do kasy sieroczej.

5. Przy składach dla cywilno-sądowych urzędach depozytowych we Wiedniu, w Pradze, Gracu, Tryjeście i Bernie podwyższać należy wkładkę zawsze

o kosztą pocztowej kasy oszczędności w kwocie 10 h, gdyż za kwotę przeznaczoną do urzędowego traktowania w urzędach depozytowych lub w kasach sierocych uchodzi tylko reszta wpłaconej sumy, pozostająca po opędzeniu tych kosztów.

6. Wydawania z depozytów i z kas sierocych za pośrednictwem pocztowych kas oszczędności dopuszczalne są aż do dalszego zarządzenia wyłącznie w cywilno-sądowych urzędach depozytowych (w przeciwieństwie do urzędów podatkowych).

**Koerber wlr.**

**Böhm wlr.**

# Dziennik ustaw państwa

dla

królestw i krajów w Radzie państwa reprezentowanych.

Część XLIX. — Wydana i rozesłana dnia 14. maja 1903.

Treść: № 107. Obwieszczenie dotyczące koncesyi na odnogę kolejową odgałęziającą się od wąskotorowej małej kolei parowej z Berun do Koněprusu, do ładowni „cisařský lom“.

## 107.

### Obwieszczenie Ministerstwa kolei żelaznych z dnia 9. maja 1903,

dotyczące koncesyi na odnogę kolejową odgałęziającą się od wąskotorowej małej kolei parowej z Berun do Koněprusu, do ładowni „cisařský lom“.

Na zasadzie i w myśl postanowień ustawy o drugorzędnych kolejach z dnia 31. grudnia 1894, Dz. u. p. Nr. 2 z r. 1895, nadało Ministerstwo kolei żelaznych w porozumieniu z interesowanemi c. k. Ministerstwami i c. i k. wspólnem Ministerstwem wojny Towarzystwu akcyjnemu „Kleinbahn Königs-

hof—Beraun—Koněprus“ w Pradze żadaną koncesyę na budowę i utrzymywanie w ruchu odnogi kolejowej wyłącznie do publicznego przewozu towarów służącej, odgałęziającej się od istniejącej już wąskotorowej małej kolei parowej z Berun do Koněprusu przy *km* 9<sup>2</sup>/<sub>8</sub> do ładowni „cisařský lom“.

Rzeczoną odnogę uznaje się za istotną część składową wąskotorowej małej kolei parowej z Berunu do Koněprus i z Berunu do Królodworu wraz z odgałęzieniami, będącej przedmiotem obwieszczenia Ministerstwa kolei żelaznych z dnia 21. lutego 1897, Dz. u. p. Nr. 69; dla odnogi tej mają postanowienia wyżej przytoczonego obwieszczenia pełne zastosowanie.

Wittek wlr.

# Dziennik ustaw państwa

dla

## królestw i krajów w Radzie państwa reprezentowanych

wychodzi nakładem c. k. Drukarni nadwornej i rządowej we Wiedniu, w jej Składzie dzielnica I., Singerstraße l. 26, także w roku 1903 w języku niemieckim, czeskim, kroackim, polskim, rumuńskim, ruskim, słoweńskim i włoskim.

Prenumerata na cały rocznik 1903 każdego z tych ośmiu wydań Dziennika ustaw państwa, za którą poszczególne części wydaje się w miejscu lub posyła pocztą bezpłatnie, wynosi 8 K.

Prenumeruje się w Składzie c. k. Drukarni nadwornej i rządowej we Wiedniu, dzielnica I., Singerstraße l. 26, gdzie można kupować także pojedyncze roczniki i pojedyncze części Dziennika ustaw państwa.

Zamawiając jednak Dziennik ustaw państwa, trzeba równocześnie złożyć przypadającą kwotę pieniężną, gdyż Dziennik posyła się tylko tym, którzy prenumeratę z góry zapłacą.

### Pojedyncze roczniki wydania niemieckiego dostać można:

Rocznik 1849 za . . . . . 4 K 20 h	Rocznik 1867 za . . . . . 4 K — h	Rocznik 1885 za . . . . . 3 K 60 h
" 1850 " . . . . . 10 " 50 "	" 1868 " . . . . . 4 " — "	" 1886 " . . . . . 4 " 60 "
" 1851 " . . . . . 2 " 60 "	" 1869 " . . . . . 6 " — "	" 1887 " . . . . . 5 " — "
" 1852 " . . . . . 5 " 20 "	" 1870 " . . . . . 2 " 80 "	" 1888 " . . . . . 8 " 40 "
" 1853 " . . . . . 6 " 30 "	" 1871 " . . . . . 4 " — "	" 1889 " . . . . . 6 " — "
" 1854 " . . . . . 8 " 40 "	" 1872 " . . . . . 6 " 40 "	" 1890 " . . . . . 5 " 40 "
" 1855 " . . . . . 4 " 70 "	" 1873 " . . . . . 6 " 60 "	" 1891 " . . . . . 6 " — "
" 1856 " . . . . . 4 " 90 "	" 1874 " . . . . . 4 " 60 "	" 1892 " . . . . . 10 " — "
" 1857 " . . . . . 5 " 70 "	" 1875 " . . . . . 4 " — "	" 1893 " . . . . . 6 " — "
" 1858 " . . . . . 4 " 80 "	" 1876 " . . . . . 3 " — "	" 1894 " . . . . . 6 " — "
" 1859 " . . . . . 4 " — "	" 1877 " . . . . . 2 " — "	" 1895 " . . . . . 7 " — "
" 1860 " . . . . . 3 " 40 "	" 1878 " . . . . . 4 " 60 "	" 1896 " . . . . . 7 " — "
" 1861 " . . . . . 3 " — "	" 1879 " . . . . . 4 " 60 "	" 1897 " . . . . . 15 " — "
" 1862 " . . . . . 2 " 80 "	" 1880 " . . . . . 4 " 40 "	" 1898 " . . . . . 6 " — "
" 1863 " . . . . . 2 " 80 "	" 1881 " . . . . . 4 " 40 "	" 1899 " . . . . . 10 " — "
" 1864 " . . . . . 2 " 80 "	" 1882 " . . . . . 6 " — "	" 1900 " . . . . . 7 " — "
" 1865 " . . . . . 4 " — "	" 1883 " . . . . . 5 " — "	" 1901 " . . . . . 6 " — "
" 1866 " . . . . . 4 " 40 "	" 1884 " . . . . . 5 " — "	" 1902 " . . . . . 7 " 50 "

Roczniki wydań w innych siedmiu językach od r. 1870 począwszy dostać można po tej samej cenie co wydanie niemieckie.

Nabywającym przynajmniej 10 dowolnych zupełnych roczników Dziennika ustaw państwa na raz przyznaje się opust 20%, nabywającym zaś zupełne zbiory Dziennika ustaw państwa od roku 1849, względnie 1870 — opust 30% od sumy cen odnośnych poszczególnych roczników.

NB. Egzemplarze Dziennika ustaw państwa, które zaginęły lub doszły niezupełne, reklamować należy najpóźniej w przeciągu czterech tygodni wprost w c. k. Drukarni nadwornej i rządowej we Wiedniu, dzielnica III, Rennweg l. 16.

Po upływie tego terminu można pojedyncze części Dziennika ustaw państwa dostać tylko za opłatą ceny handlowej ( $\frac{1}{4}$  arkusza = 2 strony za 2 h).

Ponieważ wszystkie roczniki wydania niemieckiego od roku 1849 i wszystkie roczniki wydań w innych siedmiu językach od roku 1870 są całkowicie uzupełnione, przeto można nabyć w c. k. Drukarni nadwornej i rządowej nie tylko każdy pojedynczy rocznik po cenie wyżej podanej, lecz nawet każdą z osobna część wszystkich tych roczników po cenie handlowej ( $\frac{1}{4}$  arkusza = 2 strony za 2 h); tym sposobem umożliwione zostało uzupełnienie niekompletnych roczników i zestawienie pojedynczych części podług materyi.



# Dziennik ustaw państwa

dla

królestw i krajów w Radzie państwa reprezentowanych.

Część L. -- Wydana i rozesłana dnia 23. maja 1903.

**Treść:** (№ 108 i 109.) 108. Rozporządzenie, o udzieleniu państwowych zaopatrzeń ustanowionym za dekretem poczmistrzom, pomocniczym urzędnikom pocztowym i manipulantkom poczt i telegrafów. — 109. Rozporządzenie o rozwiązaniu stowarzyszenia pensyjnego dla funkcyjaryuszów poczt wiejskich, jakoteż o uregulowaniu zaopatrzeń poczmistrzów, pomocniczych urzędników pocztowych i manipulantek poczt i telegrafów pod względem czasu służby odbytej przed 1. czerwca 1903.

## 108.

### Rozporządzenie Ministerstwa handlu z dnia 21. maja 1903,

o udzieleniu państwowych zaopatrzeń ustanowionym za dekretem poczmistrzom, pomocniczym urzędnikom pocztowym i manipulantkom poczt i telegrafów.

Na zasadzie Najwyższego upoważnienia z dnia 19. maja 1903, postanawia się, w porozumieniu z c. k. Ministerstwem skarbu, co do udzielenia państwowych zaopatrzeń ustanowionym za dekretem poczmistrzom, pomocniczym urzędnikom pocztowym i manipulantkom poczt i telegrafów, co następuje:

#### § 1.

#### Podmiotowa rozciągłość zaopatrzenia.

Począwszy od 1. czerwca 1903 udziela się, — za wpłatą odpowiednich kwot — państwowych zaopatrzeń ustanowionym za dekretem poczmistrzom, pomocniczym urzędnikom pocztowym i manipulantkom poczt i telegrafów, w poniżej unormowany sposób.

#### § 2.

#### Zaopatrzenia.

Zaopatrzenia obejmują w szczególności:

- a) emerytury;
- b) pensje wdowie;
- c) dodatki na wychowanie;
- d) pensje sieroce;

e) odprawy;

f) kwartały pośmiętne.

Do poczmistrzów i pomocniczych urzędników pocztowych plei żeńskiej, jakoteż do manipulantek poczt i telegrafów stosować się będą tylko postanowienia, dotyczące zaopatrzeń, wspomnianych pod lit. a), e) i f).

#### § 3.

#### Policzalny czas służby.

W celu nabycia prawa do osiągnięcia zaopatrzeń w § 2 oznaczonych jest z reguły (§ 25) policzalny, za wpłatą przepisanych kwot, tylko czas od 1. czerwca 1903 w jednej z kategorii w § 1 oznaczonych, w czynnej służbie spędzony, niemniej za odpowiednimi dopłatami i czas spędzony w wojsku przez pomocniczych urzędników pocztowych podczas trwania cywilnej służby państwowej w celu odbycia ustawowej prezencyjnej służby wojskowej, bez względu na to, czy przed lub po 1. czerwca 1903.

Pomocniczym urzędnikom pocztowym, mianowanym na podstawie certyfikatu po myśli ustawy z dnia 19. kwietnia 1872, Dz. u. p. Nr. 60, policza się, bez dalszej dopłaty, czas w czynnej służbie spędzony, bez względu na to, czy przejście nastąpiło bezpośrednio, czy też pośrednio.

#### § 4.

#### Podstawa obliczania pensji w ogólności.

Oznaczone w § 2 pod lit. a), e) i f) zaopatrzenia z jednej strony jakoteż dopłaty funkcyjaryuszów z drugiej strony należy wymierzać podług każdorazowej podstawy obliczenia pensji każdego funkcyjaryusza.

## § 5.

**Podstawa obliczania pensji dla poczmistrzów.**

Za podstawę obliczania pensji dla ustanowionych za dekretem poczmistrzów ma służyć każdorazowa płaca, i to z wliczaniem ewentualnych dodatków osobistych, dodatków starszeństwa, lub też uzupełniających; natomiast nie należy wliczać do podstawy obliczenia pensji dodatków miejscowych, jakoteż wszelkiego rodzaju poborów obciążonych (pauzaliów urzędowych i dla sług, zasiłków manipulacyjnych itp.).

## § 6.

**Podstawa obliczania pensji dla pomocniczych urzędników pocztowych.**

Dla pomocniczych urzędników pocztowych ma służyć za podstawę obliczania pensji:

1. dla prowizorycznych pomocniczych urzędników pocztowych, bez różnicy płci lub obrębu klasy dodatków aktywnych, równomiernie kwota 1000 K;

2. dla pomocniczych urzędników pocztowych II. i I. klasy, według następującego formularza przypadająca kwota, stosownie do płci i stopnia płacy, mianowicie:

Kategoria	Klasa	Stopień płacy	Podstawa obliczenia pensji koron
męsku	II.	3	1.100
		2	1.200
		1	1.300
	I.	3	1.400
		2	1.600
		1	1.800
żeńsku	II.	3	1.000
		2	1.050
		1	1.150
	I.	3	1.250
		2	1.400
		1	1.550

3. dla pomocniczych urzędników pocztowych, którzy za kontraktem ustanowieni zostali w charakterze ekspedyentów pocztowych, kwota równająca się wysokości płacy wraz z ewentualnym dodatkiem telegraficznym.

## § 7.

**Podstawa obliczania pensji dla manipulantek.**

Dla manipulantek poczt i telegrafów (wraz z manipulantkami, w charakterze prowizorycznym

ustanowionemi), które nie pobierają miesięcznie wyższego wynagrodzenia jak 80 K, należy uważać równomiernie kwotę 1000 K za podstawę obliczenia pensji.

W razie osiągnięcia wyższego wynagrodzenia miesięcznego podwyższa się podstawę obliczenia pensji w ten sposób, że wynosić ma ona przy miesięcznym wynagrodzeniu

90 K	1050 K
100 „	1150 „
110 „	1250 „
120 „	1400 „
w końcu przy jeszcze wyższych poborach	1550 „

## § 8.

**Warunki nabycia prawa do emerytury.**

Prawo do emerytury jest zależne od wykazania zupełnej niezdolności do służby. Z reguły służy jako dowód niezdolności do służby orzeczenie kompetentnego lekarza zakładowego.

Lekarz zakładowy winien w orzeczeniu swoim zarazem stwierdzić, czy, ze względu na przyczynę niezdolności do służby, należy zarządzić na razie tylko przeniesienie w stan czasowego spoczynku, czy też natychmiast przeniesienie w stały stan spoczynku.

Czy i w jaki sposób może być orzeczenie lekarza zakładowego zastąpione badaniem innego lekarza w służbie publicznej zostającego, pozostawia się ocnieniu Dyrekcyi poczt i telegrafów.

Badanie przez lekarza zakładowego (w służbie publicznej zostającego) pod względem niezdolności do służby, należy wprowadzić z reguły zarządzać dopiero na prośbę dotyczącego funkcyjariusza, atoli Dyrekcyja poczt i telegrafów może sama z urzędu według swego ocenienia to uczynić.

Funkcyjariusze kategorii w § 1 oznaczonych mogą być na własną prośbę, bez wykazywania niezdolności do służby, przeniesieni w stały stan spoczynku, jeżeli skończyli 60. rok życia a 35. rok służby.

## § 9.

**Wymiar emerytur.**

Emerytura (§ 2 *lit. a*) ma wynosić po osiągnięciu, w myśl §u 3 policzalnych latach służby, 40 procent podstawy do obliczania pensji a za każdy następny rok służby po 2 procent podstawy do obliczania pensji. Po 40 latach służby należy się zatem cała podstawa do obliczenia pensji jako emerytura.

Normalna emerytura poczmistrza nie może jednak mniej wynosić, jak 700 K, normalna emerytura reszty funkcyjariuszów w §ie 1 oznaczonych nie może być wymierzona poniżej 500 K.

Przy obliczaniu czasu służby ponad 10 lat, liczy się części roku, jeżeli więcej wynoszą jak sześć miesięcy, za pełny rok służby.

### § 10.

#### Wyjątkowa emerytura przy przedwczesnej niezdolności do służby.

Z funkcyjaryuszami kategorii wymienionych w § 1, którzy wskutek choroby lub wskutek uszkodzenia na ciele, nie rozmyślnie na siebie samych sprowadzonego, stali się niezdolnymi do służby, chociażby nie ukończyli jeszcze dziesięciu lat, ale ukończyli przynajmniej pięć pełnych lat służby (§ 3) należy postępować tak, jak gdyby wysłużyli rzeczywiście dziesięć lat.

### § 11.

#### Warunki nabycia prawa do pensji wdowiej.

Wdowie po poczmistrzu albo po pomocniczym urzędniku pocztowym, któryby w chwili śmierci według powyższych postanowień (§§ 8—10) był uprawniony do poboru emerytury lub też rzeczywiście już ją pobierał, ma prawo do pensji wdowiej, jeżeli

1. małżeństwo zawarte zostało ważnie, według dotyczących przepisów, w czasie czynnej służby albo przed wstąpieniem do tejże;

2. mąż, w czasie zawarcia związku małżeńskiego, nie przekroczył jeszcze 60. roku życia, względnie jeżeli po upływie 60. roku życia męża zawarte małżeństwo trwało jeszcze cztery lata lub jeżeli w niem dziecko spłodzone zostało;

3. wdowa aż do śmierci męża w małżeńskiej wspólności z nim żyła, względnie, jeżeli nie można wykazać, że ewentualny rozwód z winy żony nastąpił.

### § 12.

#### Wymiar pensji wdowiej.

Pensja wdowia wynosi:

1. dla wdów po starszych poczmistrzach 1200 K,

2. dla wdów po poczmistrzach I. klasy 1000 K,

3. dla wdów po poczmistrzach II. klasy 800 K,

4. dla wdów po pomocniczych urzędnikach pocztowych I. klasy 750 K,

5. dla wdów po pomocniczych urzędnikach pocztowych II. klasy, albo po pomocniczych urzę-

dnikach pocztowych w charakterze prowizorycznym 700 K, w końcu

6. dla wdów po pomocniczych urzędnikach pocztowych, ustanowionych w charakterze ekspedycjonistów pocztowych, 50 procent podstawy pensyjnej zmarłego męża, jednakowoż cenajmniej 400 K a żadną miarą ponad pozycyę, unormowane pod 1. 4, względnie 5.

Pensja wdowy po funkcyjaryuszu zmarłym w stanie spoczynku nie może żadną miarą przekraczać emerytury zmarłego męża.

### § 13.

#### Dodatki na wychowanie.

Dla ślubnych, lub przez późniejsze małżeństwo legitymowanych dzieci poczmistrza lub pomocniczego urzędnika pocztowego należy się wdowie, jeżeli ona sama ma prawo do pensji wdowiej, dodatek na wychowanie w wysokości piątej części pensji wdowiej na każde niezaopatrzone, w jej pieczy pozostające dziecko aż do ukończonego 24. roku życia lub do wcześniejszego zaopatrzenia tegoż.

Suma wszystkich dodatków na wychowanie nie może jednak przekraczać kwoty 600 K, suma zaś pensji wdowiej i dodatków na wychowanie, kwoty, służącej za podstawę obliczania pensji zmarłego męża, względnie ojca.

### § 14.

#### Pensje sieroce.

Nie mające rodziców lub z takimi na równi uważane sieroty po poczmistrzach i pomocniczych urzędnikach pocztowych płci męskiej, o ile są ślubne lub przez późniejsze małżeństwo legitymowane, niezaopatrzone i 24. roku życia nie ukończyły, mają prawo do pensji sieroczej w łącznej kwocie równającej się połowie tej pensji wdowiej, którą pobierała ich matka lub macocha, względnie, która by się jej według postanowień §§ 11 i 12 była należała.

Gdyby suma normalnych dodatków na wychowanie, która by się była należała matce po myśli § 13., miała przekraczać kwotę pensji sieroczej, natenczas należy nadwyżkę asygnować jako dodatek do pensji sieroczej podług głów, i to w ten sposób, że przy każdorazowym wyjściu dziecka z okresu uprawnienia do poborów, odpada kwota przypadającego na nie dodatku na wychowanie i to tak długo, aż owa nadwyżka zupełnie zniknie i tylko jeszcze pensja sieroca w pełnej kwocie pozostanie.

Pensja sieroca wraz z dodatkami nie może w żadnym przypadku przekraczać wysokości pensji wdowiej, należącej się po myśli § 12.

## § 15.

**Odprawa z emerytury.**

Funkcyonaryusze kategorii w § 1 oznaczonych otrzymują, jeżeli przed wysłużeniem policzalnego czasu służby lat dziesięciu występują ze służby, jednorazową odprawę, którą się wymierza za czas służby do lat pięciu w jednokrotnej, za czas służby aż do dziesięciu lat w podwójnej kwocie podstawy obliczania pensyi. Jeżeli taki funkcyonaryusz przed upływem pięciu lat zostanie reaktywowany, zwrócić ma tę część odprawy, która przypada stosunkowo na nieubiegłą jeszcze część pięciu lat.

## § 16.

**Wykluczenie prawa do odprawy.**

Oznaczone w § 15 prawo do odprawy nie ma miejsca:

1. jeżeli dotyczący funkcyonaryusz ma prawo do emerytury stosownie do postanowień § 10;

2. w razie wystąpienia ze służby w skutek

- a) wydalenia ze służby w drodze karnej;
- b) rezygnacyi ze służby;
- c) zamążpójścia (ponownego połączenia się rozwiedzionych małżonków) poczmistrzyń, kobiet w charakterze pomocniczych urzędników pocztowych lub manipulantek poczt i telegrafów, jednak z tem ograniczeniem, że dotyczącym funkcyonaryuszkom, jeżeli ukończyły przynajmniej 5 policzalnych lat służby wypłacić należy odprawę w wysokości połowy wpłaconych przez nie wkładek;
- d) wypowiedzenia służby prowizorycznych, pomocniczych urzędników pocztowych, lub manipulantek poczt i telegrafów, bez względu na to, czy wypowiedzenie służby nastąpiło ze strony funkcyonaryuszów (funkcyonaryuszek) lub też ze strony Dyrekcyi poczt i telegrafów; w ostatnim przypadku należy jednakowoż dotyczącym funkcyonaryuszom przy wystąpieniu wypłacić jako odprawę, jeżeli przepędzili w służbie do dwóch lat 200 K, z dłuższym czasem służby 250 K, potrącając z niej z góry ewentualne zaległe zwroty;
- e) wypowiedzenia kontraktu ze strony pomocniczego urzędnika pocztowego ustanowionego w charakterze expedyenta pocztowego.

## § 17.

**Odprawa z pensyi wdowiej i sierocej.**

Po śmierci poczmistrza albo pomocniczego urzędnika pocztowego płci męskiej, który nie na-

był jeszcze dla siebie prawa do emerytury (§§ 8 do 10), należy się wdowie, względnie sierotom bez rodziców, jakoteż zrównanym z niemi sierotom niżej lat 24 jednorazowa odprawa w wymiarze czwartej części podstawy obliczania pensyi zmarłego.

## § 18.

**Kwartał pośmiertny.**

\* Pozostałym po zmarłym w stanie czynnym albo w stanie spoczynku funkcyonaryuszowi kategorii w § 1 oznaczonych — bez naruszenia innych zresztą praw do zaopatrzenia — należy się kwartał pośmiertny w wysokości czwartej części podstawy obliczania pensyi zmarłego, względnie w wysokości potrójnej kwoty pobieranej przez zmarłego przy końcu miesięcznej emerytury.

Kwartał pośmiertny po poczmistrzach względnie pomocniczych urzędnikach pocztowych płci męskiej należy się wdowie, jeżeli żyła w chwili śmierci z mężem we wspólności małżeńskiej, względnie w braku uprawnionej wdowy, ślubnym potomkom zmarłego.

Gdy i ślubnych potomków nie ma, lub też gdy chodzi o zmarłe poczmistrzynie lub o pomocniczych urzędników płci żeńskiej, względnie o manipulantki poczt i telegrafów, natenczas można za przyzwoleniem Ministerstwa handlu, tym osobom, które są w stanie wykazać, że zmarłego przed śmiercią pielegnowały lub koszta słabości względnie pogrzebu opędziły, przyznać na ich prośbę odpowiednie odszkodowanie względnie zwrot wykazanych wydatków, jednak tylko do wysokości kwartału pośmiertnego.

## § 19.

**Początek i czas trwania emerytury.**

Emerytura poczyna się z pierwszym dniem miesiąca następującego po zawieszeniu poborów czynnych i trwa z reguły (§ 20) do śmierci, względnie, w razie czasowego stanu spoczynku, do ponownego wstąpienia do służby.

## § 20.

**Odjęcie emerytury.**

Pobór emerytury gaśnie:

1. jeżeli emeryt uznany został winnym zbrodni, lub z powodu jakiego innego przestępstwa skazany został na co najmniej sześciomiesięczną karę na wolności;

2. w razie uzyskania obywatelstwa obcego państwa;

3. w razie stałego pobytu za granicą;

4. jeżeli funkcyjaryusz przeniesiony w stan czasowego spoczynku, mimo napowrót uzyskaną zdolność do służby, wzbrania się zadosyć uczynić wezwaniu do ponownego wstąpienia do służby. względnie, jeżeli przeniesiona w czasowy stan spoczynku poczmistrzyni, pomocnica pocztowa albo manipulantka poczt i telegrafów wyjdzie za mąż.

W przypadkach oznaczonych pod l. 3 można wyjątkowo za przyzwoleniem Ministerstwa handlu pozwolić na dalszy pobór emerytury w całości albo w części.

#### § 21.

### Początek i czas trwania pensji wdowiej.

Pensja wdowia poczyna się z pierwszym dniem miesiąca, następującego po śmierci męża.

Pobór pensji wdowiej kończy się

- a) w razie śmierci;
- b) w razie powtórnego zamażpójścia uprawnionej do poboru wdowy, w którym to przypadku ma ona prawo albo żądać odprawy w wysokości jednorocznej kwoty pensyjnej, albo też zastrzec sobie pobór pensji wdowiej na wypadek ponownego wdowieństwa, w przeciągu następujących lat dziesięciu;
- c) w przypadkach oznaczonych w § 20, pod l. 1 do 3. Za przyzwoleniem Ministerstwa handlu można wyjątkowo zezwolić na dalszy pobór całej lub częściowej pensji wdowiej w przypadkach oznaczonych w § 20, pod l. 1 do 3.

#### § 22.

### Początek i czas trwania dodatków na wychowanie.

Pobór dodatków na wychowanie poczyna się z pierwszym dniem miesiąca, następującego po śmierci ojca i trwa aż do ukończenia 24. roku życia, względnie do wcześniejszego zaopatrzenia, lub też wcześniejszej śmierci dzieci. Jeżeli jedno dziecko ubędzie a przy wymierzaniu łącznej sumy dodatków na wychowanie, po myśli drugiego ustępu § 13, miało miejsce ukrócenie normalnego wymiaru, należy tylko o tyle zredukować łączną sumę dodatków na wychowanie, by po przeprowadzonej redukcji pozostał dodatek na wychowanie dla pozostałych jeszcze dzieci w pełnej, normalnej kwocie, względnie w minimalnej kwocie 600 K.

W przypadkach w § 21. pod *lit. a—c* oznaczonych kończą się również dodatki na wychowanie, z wyjątkiem, jeżeli matce pod warunkami pod *c* wspomnianymi pozostawia się w drodze łaski dalszy pobór całej pensji wdowiej; te dzieci jednak, które są niezaopatrzone, obdziela się pensją sierocą według postanowień §. 14.

#### § 23.

### Początek pensji sieroczej i pozbawienie tejże.

Pobór pensji sieroczej poczyna się z dniem pierwszym miesiąca następującego po zawieszeniu poborów czynnych lub emerytury ojca, względnie wdowiej pensji matki.

Postanowienia § 20 co do odjęcia emerytury mają także zastosowanie do pensji sieroczych z modyfikacjami wypływającymi z natury tych zaopatrzeń.

#### § 24.

### Dopłaty.

Funkcyjaryusze oznaczeni w § 1 mają na cele zaopatrzenia dopłacać bieżącą kwotę roczną. Dopłatę tę wymierza się według każdorazowej podstawy obliczania pensji, i to, co do poczmistrzów i pomocniczych urzędników pocztowych płci męskiej w wysokości 3 procent, co do funkcyjaryuszów powyż wymienionych kategorii płci żeńskiej, następnie co do manipulantek poczt i telegrafów w wysokości 2 procent; dodatek ten ściąga się w miesięcznych ratach przy wypłacie poborów przez potrącenie.

Dopłaty te pobierać należy na rachunek ogólnego cywilnego etatu pensyjnego.

#### § 25.

### Osobne dopłaty za policzenie czasu służby aspirantów (kandydatek), jakoteż wojskowej służby prezencyjnej.

Pomocniczym urzędnikom pocztowym i manipulantkom poczt i telegrafów w charakterze prowizorycznym, może być na prośbę ich dodatkowo policzony cały czas służby rzeczywiście odbytej w charakterze aspirantów pocztowych, względnie w charakterze kandydatek, pomocniczym urzędnikom pocztowym zaś także czas służby wojskowej, odbytej podczas służby cywilnej w celu spełnienia ustawowej służby wojskowej prezencyjnej, a to za uiszczeniem osobnych dopłat. Dopłaty te wymierza się za każdy miesiąc rzeczywiście odbytego całego czasu służby,

który dodatkowo policzony zostanie, co do pomocniczych urzędników pocztowych płci męskiej po 4 K, co do pomocniczych urzędników pocztowych płci żeńskiej i manipulantek po 2 K 50 h, w końcu za policzenie wojskowej służby prezencyjnej męskich pomocniczych urzędników pocztowych po 2 K, przyczem za nadwyżkę okresu czasu służby ponad miesiąc pełną miesięczną wkładkę uiszczyć należy.

Prośba o dodatkowe policzenie jest dopuszczalna tylko w czasie pierwszego roku służby po zamianowaniu w charakterze prowizorycznym, względnie po powrocie z odbytej służby wojskowej.

Dopłatę uiszcza się albo naraz alboważ na prośbę także w co najwyżej 60 ratach miesięcznych. Policzenie czasu służby poczyna się dopiero po zupełnem zrealizowaniu dopłat.

### § 26.

#### Przejście do rzeczywistej służby państwowej i na odwrót.

Poczmistrzom i pomocniczym urzędnikom pocztowym płci męskiej, przyjętym do służby państwowej w XI. albo wyższej klasie rangi, policza się według postanowień niniejszego rozporządzenia policzalny czas służby także do uzasadnienia i wymiaru prawa do zaopatrzenia po myśli ogólnych norm pensyjnych.

Naodwrót policza się w razie przejścia rzeczywistego urzędnika państwowego do etatu poczmistrzów względnie pomocniczych urzędników pocztowych czas służby w charakterze urzędnika państwowego przebyty do uzasadnienia i wymiaru prawa do zaopatrzenia podług postanowień niniejszego rozporządzenia.

### § 27.

#### Prawo do zaopatrzenia z dwóch różnych tytułów równocześnie.

Jeżeli funkcyjnaryusz z kategorii w § 1 oznaczonych ma prawo do zaopatrzenia ze skarbu państwa lub z jakiego funduszu przez państwo wyposażonego lub zawiadowanego, tak według niniejszego rozporządzenia, jak i z jakiego innego tytułu, natenczas należy tylko jedno zaopatrzenie wypłacać, i to co do kwoty większe.

### § 28.

#### Czasowe zawieszenie zaopatrzenia w razie uzyskania państwowej posady.

Jeżeli pobierający na zasadzie postanowień niniejszego rozporządzenia bieżącą emeryturę względnie pensję wdowią otrzyma posadę państwową, z jakimikolwiekby stałymi dochodami i związaną,

natenczas ma się zaopatrzenie zawiesić tymczasowo na czas trwania tego stosunku.

Za taką posadę państwową, która wyklucza równoczesny pobór zaopatrzenia, nie należy jednak uważać:

- a) załatwiania czynności składnic pocztowych;
- b) objęcia służby przewozu, bez względu na to, czy chodzi o utrzymywanie stajni pocztowej, czy też o przedsiębiorstwo jazdy pocztowej;
- c) w specjalnych przypadkach za osobnem poprzedniem zezwoleniem Ministerstwa handlu kontraktowego objęcia miejsca ekspedyenta pocztowego przy urzędzie pocztowym czwartego do szóstego stopnia III. klasy. Czas służby ekspedyenta pocztowego odbyty na podstawie osobnego zezwolenia w takich warunkach nie wchodzi jednak w rachubę, gdy chodzi o emeryturę, względnie o ewentualne podwyższenie emerytury.

### § 29.

#### Sposób wypłacania zaopatrzeń.

Zaopatrzenia należące się po myśli postanowień niniejszego rozporządzenia wypłaca się za kwitami przepisowo wystawionymi, według skali II ostemplowanymi.

Względem przyniesienia ze sobą potwierdzenia miejsca zamieszkania, życia, stanu wdowiego, względnie u sierot potwierdzenia wolnego stanu i niezaopatrzenia, mają odpowiednie zastosowanie postanowienia ogólnych przepisów pensyjnych.

Peryodyczne zaopatrzenia (§ 2 lit. a—d) wypłaca się w ratach miesięcznych z góry. Wypłacone kwoty wstawia się na rozchód ogólnego, cywilnego etatu pensyjnego.

### § 30.

#### Kompetencya.

Wydawanie zarządzeń na zasadzie postanowień niniejszego rozporządzenia należy do zakresu działania Dyrekcyi poczt i telegrafów, o ile według rozporządzenia samego lub też według ogólnych zasad instrukcyi urzędowej rozstrzygnięcie nie jest zastrzeżone Ministerstwu handlu, przyczem jednakże we wszystkich przypadkach, w których się rozchodzi o przyznanie prawa do zaopatrzenia, należy przed rozstrzygnięciem porozumieć się z dotyczącą krajową władzą skarbową.

### § 31.

#### Prawo zażalenia.

Przeciw rozstrzygnięciom Dyrekcyi poczt i telegrafów w sprawie policzalności czasu służby,

następnie co do przyznania względnie wymiaru zaopatrzeń, można wnieść zażalenie do Ministerstwa handlu, w przeciągu dni 14, licząc od dnia następującego po doręczeniu rozstrzygnięcia. Zażalenie podaje się w Dyrekcji poczt i telegrafów i nie ma ono mocy odraczającej.

### § 32.

#### Posiłkowe stosowanie ogólnych norm pensyjnych.

O ile postanowienia niniejszego rozporządzenia jakoteż postanowienia rozporządzeń i przepisów regulujących stosunki służbowe funkcyjaryuszów kategorii w § 1. oznaczonych nie dają dostatecznego punktu oparcia do osądzenia, w pojedynczych przypadkach, praw do zaopatrzenia niniejszym rozporządzeniem uregulowanych, należy w pomocniczy sposób stosować odpowiednio ogólne normy pensyjne dla rzeczywistych urzędników państwowych.

### § 33.

#### Osoby wyjęte z pod zastosowania postanowień niniejszego rozporządzenia.

Postanowienia tego rozporządzenia nie stosują się do tych funkcyjaryuszów kategorii w § 1 oznaczonych, którzy przed rozpoczęciem mocy obowiązującej niniejszego rozporządzenia, wyraźnie uwolnieni zostali od obowiązku należenia do stowarzyszenia pensyjnego dla funkcyjaryuszów poczt wiejskich.

Call wlr.

## 109.

### Rozporządzenie Ministerstwa handlu z dnia 21. maja 1903,

o rozwiązaniu stowarzyszenia pensyjnego dla funkcyjaryuszów poczt wiejskich, jakoteż o uregulowaniu praw do zaopatrzeń poczmistrzów, pomocniczych urzędników pocztowych i manipulanteł poczt i telegrafów pod względem czasu służby odbytej przed dniem 1. czerwca 1903.

Walne zgromadzenie stowarzyszenia pensyjnego dla funkcyjaryuszów poczt wiejskich, odbyte w dniu 23. lutego 1903, uchwaliło do § 19 statutów, traktującego o rozwiązaniu, stowarzyszenia, ważnie, następujący dodatek:

„Stowarzyszenie jest ostatecznie rozwiązane a majątek stowarzyszenia ma przejść w całości na własność państwa, jeżeli administracja państwa na podstawie należycie ogłoszonego, powszechnego przepisu, udzieli członkom stowarzyszenia trwałych praw do zaopatrzenia w takim wymiarze, by członkowie stowarzyszenia względnie wdowy po nich i sieroty pod żadnym względem nie byli niekorzystnie postawieni, jak to ma miejsce według obecnego statutu. W przypadku tym nie trzeba żadnej dalszej uchwały walnego zgromadzenia.“

Zatwierdzając w porozumieniu z c. k. Ministerstwem spraw wewnętrznych ten dodatek do statutów, wskutek czego statuty stowarzyszenia pensyjnego dla funkcyjaryuszów poczt wiejskich z uwzględnieniem odnośnych ogłoszeń w Dzienniku rozporządzeń pocztowych i telegraficznych Nr. 56 z r. 1895., Nr. 101 z r. 1898 i Nr. 127 z r. 1901 przybiorą formę w dodatku podaną, rozporządza się — z odwołaniem się do rozporządzenia Ministerstwa handlu z dnia 21. maja 1903, Dz. u. p. Nr. 108 o udzieleniu zaopatrzeń państwowych ustanowionym za dekretem poczmistrzom, pomocniczym urzędnikom pocztowym i manipulanteł poczt i telegrafów — w porozumieniu z c. k. Ministerstwem skarbu względem rozwiązania stowarzyszenia pensyjnego dla funkcyjaryuszów poczt wiejskich, jakoteż względem uregulowania praw do zaopatrzeń członków tego stowarzyszenia, — co następuje:

#### A.

#### Rozwiązanie stowarzyszenia pensyjnego funkcyjaryuszów poczt wiejskich.

##### Artykuł I.

„Stowarzyszenie pensyjne funkcyjaryuszów poczt wiejskich królestw i krajów w Radzie państwa reprezentowanych“ rozwiązuje się z dniem 31. maja 1903.

##### Artykuł II.

Z tymże dniem przejmuje się kancelaryę tego stowarzyszenia aż do zupełnego załatwienia czynności z rozwiązania wypływających w bezpośrednią administrację państwa.

##### Artykuł III.

Istniejący w dniu rozwiązania majątek stowarzyszenia łącznie z zaległemi u członków stowarzyszenia pretensjami, wynikającemi ze stosunku stowarzyszenia, przechodzi w całości na własność państwa i ma być po stanowczem obliczeniu i stwierdzeniu wysokości majątku, zaległych pretensji, jakoteż

zobowiązań, przeniesiony do państwowej kasy centralnej najpóźniej dnia 1. czerwca 1904.

Co do obliczenia i stwierdzenia majątku stowarzyszenia jakoteż co do złożenia rachunków i absolutorium dla obecnego zarządu stowarzyszenia pod względem administracji stowarzyszenia od 1. stycznia 1902 będą wydane osobne zarządzenia.

#### Artykuł IV.

Do dnia rozwiązania przypadłe już według obecnych statutów pensje stowarzyszenia, jakoteż i inne na podstawie statutów urosłe już świadczenia stowarzyszenia w obec członków przejmują państwo na swój ciężar.

#### Artykuł V.

Pensje i inne świadczenia stowarzyszenia przejęte na ciężar państwa po myśli artykułu IV, jakoteż zaopatrzenia dozwolone na zasadzie rozporządzenia Ministerstwa handlu z dnia 21. maja 1903, Dz. u. p. Nr. 108, ma się opędzić — o ile one jeszcze w roku 1903 mają być wypłacone — z kredytu w dziale wydatków preliminarza państwowego na rok 1903, preliminowanego w rozdziale 26, tytule 12, § 1, pozycya Nr. 11 a) „dodatki na zaopatrzenia niepaństwowych funkcyjaryuszów na starość“.

#### Artykuł VI.

Począwszy od roku 1904 należy kwoty w artykule V wspomniane każdorazowo wstawić w dziale wydatków preliminarza państwowego do rozdziału 31. „etat pensyjny“ i opędzać z etatu pensyjnego.

### B.

## Postępowanie z członkami stowarzyszenia do których odnosi się rozporządzenie Ministerstwa handlu z dnia 21. maja 1893, Dz. u. p. Nr. 108.

### I. Względem czasu służby, który według statutów stowarzyszenia pensyjnego sam przez się jest policzalny.

#### 1. Policzalność czasu służby w celu uzasadnienia prawa do zaopatrzenia.

##### Artykuł VII.

Odbyty przed 1. czerwca 1903, a sam przez się policzalny według statutów stowarzyszenia pensyjnego (pierwszy okres czasu służby) czas służby członków stowarzyszenia, podpadających pod postanowienie § 1 rozporządzenia Ministerstwa handlu

z dnia 21. maja 1903, Dz. u. p. Nr. 108, traktuje się zupełnie na równi, — bez względu na ewentualną przerwę i bez żadnego czasu karencyjnego, — z czasem służby, policzalnym według postanowienia § 3 powyższego rozporządzenia (drugi okres służby), o ile się rozchodzi o wymagany minimalny czas służby w celu uzasadnienia prawa do zaopatrzenia w ogóle według postanowień powyższego rozporządzenia, tak, że w tym względzie długość łącznego czasu służby (obydwóch okresów służby) jest miarodajną.

#### 2. Policzalność czasu służby przy wymiarze zaopatrzenia.

##### Artykuł VIII.

Co do policzalności czasu służby pierwszego okresu służby dla wymiaru zaopatrzenia nie ma wprowadzić także żadnego czasu karencyjnego; jednakże co do rodzaju policzalności różni się w zupełnej wartości policzalny i nie w zupełnej wartości policzalny czas służby.

a) W zupełnej wartości policzalny czas służby.

##### Artykuł IX.

W zupełnej wartości policzalny czas służby pierwszego okresu służby traktuje się zupełnie na równi z czasem służby drugiego okresu także pod względem wymiaru zaopatrzenia, tak, że i zaopatrzenie wymierza się podług łącznego czasu służby obydwóch okresów.

a) Poczmiistrzów.

##### Artykuł X.

Poczmiistrzom policza się w zupełnej wartości tę część pierwszego okresu służby, za którą ciż w zupełności uiścili wkładki wstępne i rocznych dopłat, w miarę, jak na nich według statutów, odpowiednio do kwoty pensyjnej odpowiadającej ich terażniejszej podstawie pensji, przypadają, bez względu na to, czy kwota pensyjna zaraz z początku w tej wysokości była zgłoszona, lub też później po 31. maja 1903 aż do tej sumy podwyższoną została w drodze dopłaty wstecz działającej.

Jeżeli w ostatnim przypadku raty dopłaty są jeszcze zaległe, to okoliczność ta nienarusza pełnej wartości czasu służby; jednakowoż mają być zaległe raty w przepisanych terminach aż do zupełnego umorzenia dopłaty dalej płacone, a w razie zajścia przypadku wcześniejszego zaopatrzenia należy zaległe raty potrącić z zaopatrzenia.



- β) Pomocniczych urzędników pocztowych, względnie manipulantek poczt i telegrafów.

#### Artykuł XI.

Pomocniczym urzędnikom pocztowym bez różnicy płci, jakoteż manipulantkom poczt i telegrafów policza się w zupełnej wartości tą część pierwszego okresu służby, za którą w zupełności uiszcili przypadające statutowo według kwoty pensyjnej 1000 K wkładki wstępnego i rocznych dopłat, bez względu na to, czy kwota pensyjna zaraz z początku w wysokości 1000 K zgłoszoną została lub też później podwyższoną została do wysokości tej sumy w drodze wstecz działającej dopłaty.

#### Artykuł XII.

Pomocniczy urzędnicy pocztowi I. i II. klasy, bez różnicy płci, jakoteż manipulantki poczt i telegrafów, których pobory miesięczne przed 1. czerwca 1903 wynosiły więcej jak 80 K, mają jednak obowiązek za policzenie w zupełnej wartości czasu służby, oznaczonego w artykule XI, uiszczyć osobną dopłatę.

Dopłata ta wynosi:

- a) dla pomocniczych urzędników pocztowych płci męskiej 3 procent, dla pomocniczych urzędników płci żeńskiej 2 procent części ich podstawy pensyjnej, przewyższającej kwotę 1000 K, licząc stosunkowo za czas od 1. października 1902 do 31. maja 1903;
- b) dla manipulantek poczt i telegrafów 2 procent każdorazowej różnicy między pensyjną kwotą 1000 K a podstawą pensyjną, odpowiadającą ich wyższemu poborowi według § 7 rozporządzenia Ministerstwa handlu z 21. maja 1903, Dz. u. p. Nr. 108, licząc stosunkowo za dotyczące okresy czasu.

Dopłaty te należy ściągać, jeżeli nie przenoszą kwoty 5 K, naraz, przy kwotach więcej jak 5 do 30 K wynoszących, w sześciu ratach miesięcznych, w końcu przy wyższych kwotach w ratach miesięcznych po 5 K przez potrącenie z pensyi, względnie płacy miesięcznej, U manipulantek poczt i telegrafów, które jeszcze zalegają z ratami zwrotu zaliczek udzielonych im w celu nabycia lat służby, należy poczynać ściągnięcie dopłaty dopiero po całkowitem umorzeniu tych rat zaliczkowych.

#### Artykuł XIII.

Pełnej ważności oznaczonego w artykule XI czasu służby nie narusza okoliczność, że w razie zajścia przypadku zaopatrzenia zalegają jeszcze ewentualnie raty dopłat po myśli artykułu XI od

wstecz działającego podwyższenia kwoty pensyjnej lub po myśli artykułu XII. Takie zaległości ściąga się w danym razie drogą potrącenia z przyznanego zaopatrzenia.

- γ) Pomocniczych urzędników pocztowych ustanowionych w charakterze ekspedyentów pocztowych.

#### Artykuł XIV.

Pomocniczym urzędnikom pocztowym, ustanowionym w charakterze ekspedyentów pocztowych, policza się w zupełnej wartości ową część pierwszego okresu służby, za którą w całości uiszcili statutowo przypadające według kwoty pensyjnej odpowiadającej wysokości ich terażniejszej podstawy pensyjnej, wkładki wstępnego i roczne dopłaty bez względu na to, czy kwota pensyjna zaraz z początku w tej wysokości zgłoszoną została lub też później do wysokości tej kwoty podwyższoną została w drodze wstecz działającej dopłaty.

Co do obecnie jeszcze ewentualnie zalegających rat z dopłaty w ostatnim przypadku mają zastosowanie postanowienia ostatniego ustępu artykułu X.

#### Artykuł XV.

Poczmistrzom, jakoteż w charakterze pocztowych ekspedyentów ustanowionym pomocniczym urzędnikom pocztowym, którzy już po wydaniu reskryptu Ministerstwa handlu z dnia 4. lutego 1899, l. 3789, złożyli w stowarzyszeniu pensyjnym dopłaty przy sposobności wstecz działającego podwyższenia kwoty pensyjnej, zwraca się na ich prośbę zawarte w przepisanych kwotach dopłaty odsetki i odsetki od odsetek względnie odpisuje się je od zaległych jeszcze rat dopłaty. Zwrot ten, względnie odpis powoduje jednakowoż równocześnie zrzeczenie się ewentualnego wyższego wymiaru pensyi wdowiej i sieroczej na zasadzie statutów stowarzyszenia pensyjnego, względnie postanowień artykułów XXII i XXIV.

- b) Nie w zupełnej wartości policzalny czas służby.

#### Artykuł XVI.

Gdy się rozchodzi o nie w zupełnej wartości policzalny czas służby pierwszego okresu służby oblicza się, odnośnie do wymiaru zaopatrzenia, osobno w zupełnej wartości i nie w zupełnej wartości policzalny czas służby, i to dla pełnoważnego czasu służby (artykuł IX) na podstawie odnośnych postanowień rozporządzenia Ministerstwa handlu z dnia 21. maja 1903, Dz. u. p. Nr. 108, dla nie w zupełnej wartości policzalnego czasu służby, na podstawie statutów stowarzyszenia pensyjnego.

## Artykuł XVII.

Obliczanie czasu służby ma się odbywać według całych miesięcy w ten sposób, że z czasu służby nie w zupełnej wartości policzalnego wynikająca nadwyżka dni dodaje się do w zupełnej wartości policzalnego czasu służby. Jeżeli przy w zupełnej wartości policzalnym czasie służby znowu się okaże nadwyżka dni, natenczas należy je pomijać, jeżeli liczba ich mniejszą jest jak 15, w innym razie liczyć za pełny miesiąc.

Zresztą w sprawie obliczania wymiaru pojedynczych zaopatrzeń postępować należy po myśli postanowień następujących artykułów XVIII do XXV.

Prawidła oddzielnego obliczania wymiaru.

## a) Emerytury.

## Artykuł XVIII.

I. Najpierw należy dla nie w zupełnej wartości policzalnego czasu służby ustalić według lat stopę pensyjną, która, biorąc za podstawę miarodajną według statutów stowarzyszenia pensyjnego kwotę pensyjną, według tych statutów przypada, przyczem się oblicza z kwoty pensyjnej za pierwszych dziesięć lat służby po 4·5 procent za rok; za 11. do włącznie 25. roku służby po 1 procent za rok; za 26. do włącznie 35. roku służby po 2 procent za rok; w końcu za 36. do włącznie 40. roku służby po 4 procent za rok. Część kwoty przypadająca na nadwyżkę miesięcy oblicza się stosunkowo na podstawie częściowej kwoty przypadającej na dotyczący rok.

II. W analogiczny sposób należy dla w zupełnej wartości policzalnego czasu służby (artykuł IX) z uwzględnieniem wysokości podstawy pensyjnej ustalić według lat w myśl postanowień § 9 rozporządzenia Ministerstwa handlu z dnia 21. maja 1903, Dz. u. p. Nr. 108, przypadającą stopę emerytalną, przyczem wstawia się w rachunek z podstawy pensyjnej, jeżeli chodzi o lata służby pierwszego dziesięciolecia, licząc od początku całego czasu służby, po 4 procent za rok, zresztą po 2 procent za rok. Co do obliczenia kwot częściowych przypadających na nadwyżkę miesięcy postępuje się podług analogicznych, pod I danych wskazówek.

III. Sumę pod I obliczonej stosunkowo stopy pensyjnej i pod II obliczonej stosunkowo stopy emerytalnej należy w odnośnym przypadku wyznaczyć jako roczną emeryturę, z tem jednakże ograniczeniem, że suma ta nie może żadną miarą być większa, jak emerytura, przypadająca za cały czas służby przy zastosowaniu postanowień pierwszego ustępu § 9 powołanego rozporządzenia.

## Artykuł XIX.

Jeżeli dla nie w zupełnej wartości policzalnego czasu służby nie tylko jedna, lecz wskutek kolejnego, nie działającego wstecz podwyższania kwoty pensyjnej, więcej kwot pensyjnych w rachubę wchodzi, natenczas należy stopę pensyjną, którą się ma ustalić według artykułu XVIII, pod I obliczyć przez zliczenie stóp pensyjnych częściowych, które się winno zestawić oddzielnie, odnośnie do każdego częściowego okresu czasu służby nie w zupełnej wartości policzalnego.

Długość częściowego okresu należy znowu według całych miesięcy obliczać w ten sposób, że nadwyżkę dni każdorazowo dodaje się do następnego wyższego okresu częściowego, zwykłą zaś dni okazującą się przy częściowym okresie najwyższej kwoty pensyjnej dolicza się po myśli postanowienia artykułu XVII do w zupełnej wartości policzalnego czasu służby.

## β) Pensji wdowich.

## Artykuł XX.

Jeżeli w zupełnej wartości policzalny czas służby wystarcza sam przez się, by uzasadnić prawo do przyznania pensji wdowiej podług postanowień rozporządzenia Ministerstwa handlu z dnia 21. maja 1903, Dz. u. p. Nr. 108, natenczas należy także ustalić wymiar tej pensji wdowiej jedynie podług postanowień § 12 tego rozporządzenia.

## Artykuł XXI.

Jeżeli czas służby w zupełnej wartości policzalny sam niewystarcza, by uzasadnić prawo do przyznania pensji wdowiej, natenczas należy przypadającą podług § 12 powołanego rozporządzenia kwotę pensji wdowiej pomnożyć przez liczbę miesięcy w zupełnej wartości policzalnego czasu służby taksamo według statutów stowarzyszenia pensyjnego przypadającą kwotę pensji wdowiej (i to, jeżeli więcej kwot pensyjnych w rachubę wchodzi, według najwyższej pensyjnej kwoty przypadającą kwotę) pomnożyć liczbą miesięcy brakujących jeszcze do liczby 120, a sumę obydwóch iloczynów przez 120 podzielić. W ten sposób obliczoną kwotę należy przyznać jako roczną pensję wdowią.

## Artykuł XXII.

Gdyby — biorąc wyłącznie za podstawę statuty stowarzyszenia pensyjnego z uwzględnieniem policzalnej kwoty pensyjnej — miała wyższa kwota wypaść, jak podług artykułu XX, względnie XXI obliczona, natenczas należy przyznać pensję wdowią w tym podwyższonym wymiarze.

γ) Dodatków na wychowanie.

#### Artykuł XXIII.

Jeżeli w zupełnej wartości policzalny czas służby sam przez się wystarcza, by uzasadnić prawo do przyznania dodatków na wychowanie według postanowień rozporządzenia Ministerstwa handlu z dnia 21. maja 1903, Dz. u. p. Nr. 108, natenczas należy przyznać dodatki na wychowanie w wymiarze ustalonym w § 13 tego rozporządzenia. W innym przypadku przysznaje się dodatki na wychowanie tylko w tym wymiarze, który odpowiada stosunkowi między liczbą miesięcy w zupełnej wartości policzalnego czasu służby a liczbą miesięcy, wymaganą do uzasadnienia tego prawa do zaopatrzenia.

δ) Pensji sierocych.

#### Artykuł XXIV.

Pensye sieroce oblicza się po myśli wskazówek, danych odnośnie do pensji wdowich w artykule XX, względnie XXI, z tym dodatkiem, że, gdyby — biorąc za wyłączną podstawę statuty stowarzyszenia pensyjnego z uwzględnieniem policzalnej kwoty pensyjnej — wyższy miał wypaść wymiar, należy przyznać pensye sieroce w tym podwyższonym wymiarze.

ε) Odpraw.

#### Artykuł XXV.

Odprawy należy przyznawać — bez względu na różnicę między w zupełnej wartości policzalnym lub nie w zupełnej wartości policzalnym czasem służby — wedle postanowień §§ 15 do 17 rozporządzenia Ministerstwa handlu z dnia 21. maja 1903, Dz. u. p. Nr. 108; funkcyonaryusz, względnie wdowa lub sieroty mają jednak zastrzeżone prawo, — w przeciągu trzechmiesięcznego czasu po przyznaniu odprawy, za zrzeczeniem się tejże, względnie za zwrotem ewentualnie pobranej już odprawy, — żądać zastosowania postanowień statutów stowarzyszenia pensyjnego o zwrocie połowy wpłaconych po dzień 31. maja 1903 rocznych dopłat.

c) Dodatkowe uzyskanie zupełnej wartości dla okresów służby nie w zupełnej wartości policzalnych.

#### Artykuł XXVI.

Czas służby, według postanowień artykułów X do XIV nie w zupełnej wartości policzalny, można dodatkowo w ten sposób przemienić na w zupełnej wartości policzalny, że dotyczący funkcyonaryusz

uiszczą różnicę między wpłaconemi rzeczywiście za dotyczący okres czasu rocznemi dopłatami (i ewentualnem wpisowem), a wpłatami, wymaganemi po myśli postanowień artykułów X do XIV do policzalności tego czasu służby jako służby w zupełnej wartości, i to, jeżeli pełnoważność ma nastąpić bez dalszego czasu karencyjnego, z doliczeniem 3 procentowych odsetek od całej kwoty dopłaty, licząc od początku czasu służby, która ma być przemienioną na pełnoważną aż do chwili zupełnego umorzenia dopłaty.

#### Artykuł XXVII.

Dopłatę w celu osiągnięcia pełnoważności należy zgłosić najdalej do dnia 30. września 1903. Przytem ma się zarazem podać, czy dopłata ma być uiszczoną z doliczeniem odsetek, jakoteż czy naraz lub też w ratach miesięcznych. W ostatnim przypadku musi jednak umorzenie nastąpić najwyżej w 60 ratach miesięcznych.

#### Artykuł XXVIII.

Przez dopłatę, bez doliczenia odsetek, staje się nie w zupełnej wartości policzalny czas służby pełnoważnym po upływie dwóch lat od dokonanego uiszczenia dopłaty, naraz, względnie w razie spłaty ratami, po upływie jednego roku od uiszczenia ostatniej raty, ale żadną miarą przed upływem dwóch lat i sześciu miesięcy od uiszczenia pierwszej raty.

#### Artykuł XXIX.

Jeżeli przed upływem oznaczonego w artykule XXVIII terminu zajdzie przypadek zaopatrzenia albo nastąpi opuszczenie służby, ma prawo dotyczący funkcyonaryusz, względnie w razie jego śmierci spadkobiercy tegoż żądać zwrotu dopłaty do wysokości 75 procent tejże. W razie uiszczenia dopłaty ratami należy jednak najpierw zarachować zaległe jeszcze raty do kwoty, która ma być zwróconą.

## II. O czasie służby, który według statutów stowarzyszenia pensyjnego sam przez się nie jest policzalnym.

#### Artykuł XXX.

Przed 1. czerwca 1903 odbyty, podług statutów stowarzyszenia pensyjnego sam przez się nie-policzalny czas służby członków stowarzyszenia, podpadających pod rozporządzenie Ministerstwa handlu z dnia 21. maja 1903, Dz. u. p. Nr. 108,

nie jest policzalny ani do uzasadnienia prawa do zaopatrzenia, ani też do wymiaru zaopatrzenia.

Policzalność takiego czasu służby uzyskać można, pominiawszy postanowienie § 25 powyższego rozporządzenia, tylko pod warunkami w artykułach XXXI do XXXIV osobno ustalonymi.

#### Artykuł XXXI.

Jeżeli członkowie stowarzyszenia pensyjnego na podstawie uchwały walnego zgromadzenia z dnia 26. maja 1899, względnie z dnia 18. maja 1900, w terminach w tym celu unormowanych zgłosili dodatkowe nabycie lat służby i uiszcili przypadające za nie dodatki, postępuje się z dotyczącym okresem czasu tak, jak gdyby uchwałę walnego zgromadzenia rzeczywiście władza zatwierdziła i stosownie do tego uważa się go na równi z czasem służby według statutów policzalnym.

O ile przy dopłacie, obliczonej dla nabycia tego czasu służby, zachodzą warunki, oznaczone w artykułach X do XV, uważa się ten czas służby jako w zupełnej wartości policzalny, w innym razie jako nie w zupełnej wartości policzalny. W ostatnim przypadku można uzyskać dodatkowo pełnoważność dla tego czasu służby po myśli postanowień artykułów XXVI do XXIX.

#### Artykuł XXXII.

Pominiawszy postanowienia artykułu XXXI mogą członkowie stowarzyszenia pensyjnego uzyskać dodatkowe policzenie czasu służby przed 1. czerwca 1903 odbytej, według statutów stowarzyszenia pensyjnego nie policzalnej, pod następującymi warunkami:

1. Członkowie znajdujący się z dniem 31. maja 1903 w czynnej służbie muszą się zgłosić z dokładnym podaniem okresu czasu służby, który ma być policzony, najdalej do 31. grudnia 1903, ekspedytorzy pocztowi zaś do spisu ekspektantów wciągnięci najdalej w przeciągu roku po zamianowaniu pomocniczym urzędnikiem pocztowym;

2. zgłaszać można tylko czas służby, który rzeczywiście został odbyty w jednej z kategorii oznaczonych w § 1 statutów stowarzyszenia pensyjnego, z tym dodatkiem jednak, że ekspedytorzy pocztowi wciągnięci do spisu ekspektantów mogą zgłosić łączny czas służby począwszy od daty ustalenia z dniem 30. września 1902 ustalonej aż do chwili mianowania pomocniczym urzędnikiem pocztowym;

3. zgłoszenie może się odnosić tylko do okresów służby, które odbyli poczmistrz między 1. stycznia 1879 a 31. grudnia 1899, pomocniczy urzę-

dnicy pocztowi po 30. września 1887, a manipulantki poczt i telegrafów między 1. stycznia 1879 a 28. lutego 1893;

4. za każdy miesiąc czasu służby, zgłoszonego do dodatkowego policzenia lub ułamka miesiąca mają uiszczyć dodatkowe opłaty:

a) poczmistrz 7 K;

b) pomocniczy urzędnik pocztowy płci męskiej 4 K;

c) pomocniczy urzędnik pocztowy płci żeńskiej i manipulantki poczt i telegrafów 2 K;

d) w charakterze ekspedyentów pocztowych ustanowieni pomocniczy urzędnicy pocztowi płci męskiej 30 h za każde 50 K podstawy pensyjnej;

e) w charakterze ekspedyentów pocztowych ustanowieni pomocniczy urzędnicy pocztowi płci żeńskiej 15 h za każde 60 K podstawy pensyjnej;

5. przy zgłoszeniu należy równocześnie podać, czy dopłata naraz ma być uiszczoną lub w ratach miesięcznych w drodze potrącenia z poborów, a w ostatnim przypadku w ilu ratach miesięcznych. Największa dopuszczalna liczba rat miesięcznych wynosi 36, względnie 60 i 90, zależnie od tego, czy chodzi o dopłatę do wysokości 120 K, względnie o dopłaty 120 do 250 K lub o większe kwoty dopłaty. Na prośbę można także pozwolić na odroczenie rozpoczęcia płacenia rat do 1. stycznia 1905.

#### Artykuł XXXIII.

Jeżeli dyrekcya poczt i telegrafów przyjmie do wiadomości po myśli postanowień artykułu XXXII dokonane zgłoszenie czasu służby, który dodatkowo ma się policzyć, natenczas policza się zgłoszony okres czasu służby dotyczącemu funkcjonaryuszowi na równi z czasem służby w zupełnej wartości policzalnym po myśli artykułów IX do XV, jeżeli

a) w razie umorzenia dopłaty naraz, trzy lata upłynęły od czasu uiszczenia dopłaty a

b) w razie umorzenia dopłaty ratami jeden rok od uiszczenia ostatniej raty, a przynajmniej trzy lata od wpłacenia pierwszej raty upłynęły.

#### Artykuł XXXIV.

Jeżeli przed upływem oznaczonego w artykule XXXIII terminu zajdzie przypadek zaopatrzenia albo

nastąpi wystąpienie ze służby, ma dotyczący funkcyjnaryusz, względnie w razie jego śmierci spadkobiercy jego prawo żądać zwrotu kwoty dopłat do wysokości 75 procent teje. W razie uiszczania dopłaty ratami należy jednak najpierw zaległe jeszcze raty zarachować do kwoty, która ma być zwróconą.

### III. O zastrzeżeniu praw nabytych na podstawie statutów stowarzyszenia pensyjnego.

#### Artykuł XXXV.

Każdemu członkowi, do którego stosuje się rozporządzenie Ministerstwa handlu z dnia 21. maja 1903, Dz. u. p. Nr. 108, wolno żądać, by co do własnego i krewnych swoich zaopatrzenia, jakoteż, co do odnośnych praw i korzyści, także po 31. maja 1903 postępowano podług postanowień statutów, ważnych w chwili rozwiązania stowarzyszenia pensyjnego, by zatem przepisy wyżej wspomnianego jakoteż niniejszego rozporządzenia nie miały do niego żadnego zastosowania. Dla takiego członka istnieją jednak i nadal statutowe zobowiązania członków stowarzyszenia pensyjnego, w szczególności zobowiązanie do dalszych dopłat w wymiarze w statutach stowarzyszenia pensyjnego ustalonym.

Odosne oświadczenie należy wnieść najdalej do 31. sierpnia 1903 w przełożonej dyrekcji poczt i telegrafów.

Członkowie, którzy sobie takimczas wnieśieniem oświadczeniem zastrzegli postępowanie z nimi podług statutów stowarzyszenia pensyjnego, mogą każdego czasu zastrzeżenie to odwołać i dodatkowo poddać się postanowieniom rozporządzenia Ministerstwa handlu z 21. maja 1903, Dz. u. p. Nr. 108, jakoteż niniejszemu rozporządzeniu; odwołanie takie obowiązuje jednak tylko na przyszłość względem wyższych kwot dopłaty, wpłaconych za czas po 1. czerwca 1903 a zwłaszcza nie można żądać ich zwrotu.

#### Artykuł XXXVI.

Poczmistrze, jakoteż w charakterze ekspedjentów pocztowych ustanowieni pomocniczy urzędnicy pocztowi, jeżeli są zgłoszeni w stowarzyszeniu pensyjnym w dniu 31. maja 1903 z kwotą pensyjną, która większa jest, jak ich przyszła podstawa pensyjna po myśli postanowień §§ 5 i 6 rozporządzenia Ministerstwa handlu z dnia 21. maja 1903, Dz. u. p. Nr. 108, mają do wyboru, albo, przy zredukowaniu kwoty zgłoszenia do wymiaru teraz-

niejszej podstawy pensyjnej żądać zwrotu złożonych w stowarzyszeniu pensyjnym a przypadających na tę nadwyżkę wpłat, albo podwyższyć podstawę pensyjną do wysokości dotychczasowej kwoty pensyjnej, w którym to przypadku mają oni, rozumie się samo przez się, także odpowiednio wyższe dopłaty płacić.

Odosne oświadczenie należy wnieść najdalej do 31. sierpnia 1903 w przełożonej dyrekcji poczt i telegrafów. Jeżeli do tego czasu nie zostanie wniesione oświadczenie, przypuszcza się, że dotyczący członek zgadza się na redukcję kwoty pensyjnej do kwoty podstawy pensyjnej.

#### C.

### Postępowanie z członkami stowarzyszenia pensyjnego, do których postanowienia rozporządzenia Ministerstwa handlu z dnia 21. maja 1903, Dz. u. p. Nr. 108, nie mają zastosowania.

#### Artykuł XXXVII.

Członkom stowarzyszenia pensyjnego, którzy nie podpadają pod postanowienia rozporządzenia Ministerstwa handlu z dnia 21. maja 1903, Dz. u. p. Nr. 108, udziela się również państwowych zaopatrzeń, jednakże tylko w zakresie i wymiarze przez statuty stowarzyszenia określonym, w zamian za to, że według obecnych statutów stowarzyszenia będą przypadające kwoty państwu uiszczać.

#### Artykuł XXXVIII.

Co do policzalności czasu służby, wymiaru dopłat, warunków do osiągnięcia prawa do zaopatrzenia, rodzaju i wysokości zaopatrzeń, jakoteż co do prawideł postępowania przy zgaśnięciu praw mają w tych przypadkach analogiczne zastosowanie postanowienia §§ 5 do 11 obecnych statutów stowarzyszenia pensyjnego z modyfikacjami, które wynikają z ustania czynności stowarzyszenia i jako następstwo bezpośredniego udzielania zaopatrzeń państwowych.

Przedewszystkiem ustają prawa czynnego i biernego wyboru, jakoteż inne prawa odnoszące się do czynności stowarzyszenia a na miejsce organów i funkcyjnaryuszów stowarzyszenia wstępuje miejscowo przynależna dyrekcja poczt i telegrafów, która wydaje zarządzenia i rozstrzygnięcia zastrzeżone w statutach organom stowarzyszenia.

## Artykuł XXXIX.

Na podstawie nie zatwierdzonej uchwały walnego zgromadzenia z dnia 26. maja 1899, względnie z 18. maja 1900, nabyte ewentualnie w drodze kupna lata służby (artykuł XXXI) uważa się także i co do tych członków na równi z takimże statutowym nabyciem i odpowiednio do tego uznaje się dotyczący czas służby za policzalny.

## Artykuł XL.

O ile członkowie stowarzyszenia pensyjnego w artykule XXXVII oznaczeni w swych, z charakteru członków, podług §§ 5 do 11 statutów tego stowarzyszenia, wynikających prawach i pretensjach, przez rozstrzygnięcie, wydane w wykonaniu postanowień niniejszego rozporządzenia, czują się pokrzywdzonymi, a odnośnie do Ministerstwa handlu w przeciągu dni czternastu po doręczeniu rozstrzygnięcia wniesione zażalenie zostało odrzucone, zastrzega się im prawo odwołania do sądu polubownego po myśli § 18 statutów stowarzyszenia.

Odwołanie się do sądu polubownego ma nastąpić najpóźniej w przeciągu roku po doręczeniu odmownego załatwienia zażalenia i to w drodze podania do odnośnej dyrekcji poczt i telegrafów.

Sąd polubowny należy złożyć w ten sposób, by ze strony członka jakoteż ze strony dyrekcji poczt i telegrafów po dwóch sędziów polubownych było mianowanych którzy wybierają następnie piątego sędziego polubownego; jeżeli przy tym wyborze nie przyjdzie do zgody los rozstrzygnięcie między proponowanymi osobami.

Jeżeli członek mianuje tylko jednego albo nie mianuje żadnego sędziego polubownego, natenczas ma wydział administracyjny funduszu prowizyjnego dla posłańców pocztowych mianować drugiego, względnie obydwóch sędziów polubownych.

Postępowanie przed sądem polubownym stosuje się do postanowień §§ 577 do 599 ustawy z 1. sierpnia 1895, Dz. u. p. Nr. 113.

Przeciw rozstrzygnięciu sądu polubownego niema dalszego środka prawnego.

## Artykuł XLI.

Członkowie stowarzyszenia pensyjnego, którzy nie podpadają pod postanowienia rozporządzenia Ministerstwa handlu z 21. maja 1903, Dz. u. p. Nr. 108, mają obowiązek — także i wtedy, jeżeli według dotychczasowych norm byli zobowiązani do przystąpienia do stowarzyszenia pensyjnego — najdalej do 31. sierpnia 1903, złożyć obowiązujące oświadczenie, czy chcą udzielenia zaopatrzenia pod warunkami ustalonymi w artykułach XXXVII do XL.

W razie złożenia oświadczenia przeczącego jakoteż, jeżeli oświadczenie aż do upływu oznaczonego terminu w ogóle nie zostanie złożone, należy dotyczącym członkom zwrócić wszystkie przez nich w stowarzyszeniu pensyjnym uiszczone roczne wkładki, a jeżeli dotyczący członkowie byli do przystąpienia zobowiązani, także i wpisowe; w ten sposób ustaje wszelkie prawo tych członków do zaopatrzenia jakiegokolwiek rodzaju.

Zresztą pozostawia się oznaczonym członkom, w razie potwierdzającego oświadczenia, każdego czasu do woli także po 31. sierpnia 1903 zrzec się zaopatrzenia pod warunkami w artykułach XXXVII do XL ustalonymi. W tym razie należy jednak postępować z członkami, co do ich prawa do zwrotu uskutecznionych wpłat, według postanowień, przewidzianych w statutach na wypadek wystąpienia ze stowarzyszenia pensyjnego.

## D.

**Postępowanie z tymi pomocniczymi urzędnikami pocztowymi (ekspedytorami pocztowymi), którzy nie są członkami stowarzyszenia pensyjnego.**

## Artykuł LXII.

Pomocniczy urzędnicy pocztowi dalej w charakterze ekspedyentów pocztowych ustanowieni pomocniczy urzędnicy pocztowi (ekspedytorzy pocztowi) i do spisu ekspektantów wciągnięci ekspedytorzy pocztowi, którzy z dniem 31. maja 1903 nie są członkami stowarzyszenia pensyjnego, mogą osiągnąć dodatkowe policzenie swego czasu służby odbytej przed 1. czerwca 1903 pod warunkami w artykułach XXXII do XXXIV ustalonymi.

Odnośnie zgłoszenie muszą wnieść pomocniczy urzędnicy pocztowi i w charakterze ekspedyentów pocztowych ustanowieni pomocniczy urzędnicy pocztowi (ekspedytorzy pocztowi), najpóźniej do 31. grudnia 1903, a ekspedytorzy pocztowi wciągnięci do spisu ekspektantów w przeciągu roku po zamianowaniu pomocniczym urzędnikiem pocztowym.

## E.

**Osobne postanowienia dotyczące ukwalifikowanych pomocników pocztowych.**

## Artykuł XLIII.

Odnośnie do pomocników pocztowych wciągniętych do zapisków ewidencyjnych, prowadzonych

dla ukwalifikowanych pomocników pocztowych należy rozróżniać, czy ci z dniem 31. maja 1903 byli członkami stowarzyszenia pensyjnego czy też nie.

W pierwszym przypadku mają do nich zastosowanie postanowienia artykułów XXXVII do XLI z tym skutkiem, że jeżeli ci pomocnicy pocztowi wpłaty po myślnych powołanych postanowień aż do chwili ich ponownego wciągnięcia do spisu ekspektantów bez przerwy skutecznie, będą następnie do nich mieć zastosowanie postanowienia artykułów VII do XXXVI.

#### Artykuł XLIV.

Do zapisków ewidencyjnych dla ukwalifikowanych pomocników pocztowych wciągnięci pomocnicy pocztowi, którzy albo z dniem 31. maja 1903 do stowarzyszenia pensyjnego nie należeli, lub którzy na zasadzie postanowień drugiego i trzeciego ustępu artykułu XLI zrzekli się zaopatrzeń, mają mimo to prawo, po ich ponownem wciągnięciu do spisu ekspektantów, żądać dodatkowego policzenia dawniejszego czasu służby pod następującymi warunkami:

1. Zgłoszenie musi nastąpić najpóźniej w ciągu roku po zamianowaniu pomocniczym urzędnikiem pocztowym lub poczmistrzem, względnie po nadaniu posady ekspedyenta pocztowego.

2. Zgłosić można tylko:

a) łączny, przed 30. września 1902 odbyty czas służby, jednak na każdy sposób nie wstecz po za datę ustawienia 30. września 1887,

b) po 30. września 1902 odbyty czas służby z obliczeniem czasu, reskryptem Ministerstwa handlu z dnia 25. listopada 1902, l. 59782, unormowanem.

3. Kwoty dopłat należy wymierzać podług stóp unormowanych w artykule XXXII pod l. 4 *lit. a)* do *e)*, zależnie od tego, czy dotyczący pomocnik pocztowy (ekspektant) ustanowiony został poczmistrzem, pomocniczym urzędnikiem pocztowym albo ekspedyentem pocztowym.

4. Co do płacenia ratami mają zastosowanie postanowienia artykułu XXXII, l. 5.

## F.

### Postanowienia przejściowe.

#### Artykuł XLV.

Do tych członków stowarzyszenia pensyjnego, którzy pobierają emeryturę lub pensję wdowią z funduszów państwowych lub z funduszu przez państwo dotowanego lub zawiadowanego, nie ma zastosowania § 27 rozporządzenia Ministerstwa handlu z dnia 21. maja 1903, Dz. u. p. Nr. 108.

Call wlr.

## Dodatek.

# O s n o w a

### „statutów stowarzyszenia pensyjnego dla funkcyjnaruszów poczt wiejskich królestw i krajów w Radzie państwa reprezentowanych“.

(Na zasadzie uchwał walnego zgromadzenia z dnia 9. maja 1894 z uwzględnieniem dodatków uchwalonych na walnych zgromadzeniach z dnia 27. maja 1898, 23. maja 1901 i 23. lutego 1903.

#### § 1.

##### **Nazwa, cel i siedziba stowarzyszenia.**

Stowarzyszenie ma nazwę: „Stowarzyszenie pensyjne dla funkcyjnaruszów poczt wiejskich królestw i krajów w Radzie państwa reprezentowanych.“

Celem stowarzyszenia jest udzielanie pensyi należącym do stowarzyszenia poczmistrzom, ekspedycyom pocztowym i ekspedytorom pocztowym (administratorom pocztowym) pleci męskiej i żeńskiej, dyurnistom manipulacyjnym, manipulankom i telegrafistkom w królestwach i krajach reprezentowanych w Radzie państwa, jakoteż urzędnikom stowarzyszenia względnie pozostałym po zmarłym członku wdowom i sierotom.

Siedzibą stowarzyszenia jest Wiedeń.

#### § 2.

##### **Warunki przyjęcia do stowarzyszenia.**

Prawo wstąpienia do stowarzyszenia mają tylko w § 1 wyliczone osoby, które służą przy jakim urzędzie pocztowym, względnie telegraficznym, w ekspedycji pocztowej, stacyi pocztowej albo w kancelaryi stowarzyszenia.

Ci, którzy jedną z posad w § 1 wspomnianych zajmują i chcą być przyjęci do stowarzyszenia, mają wnieść podanie o przyjęcie do wydziału tej grupy, do której na mocy swej posady, należą (§ 15) i w niem oprócz kwoty pensyjnej, która podług § 7 ma być zgłoszona, podać, czy są stanu wolnego, żonaci, względnie wdowcy (wdowy), w obydwóch ostatnich przypadkach zaś czy są dzieci i w jakim wieku; dalej należy dołączyć do podania:

- a) metrykę chrztu lub świadectwo urodzenia;
- b) ewentualną metrykę ślubną;
- c) dekret ustanowienia względnie dekret uzdolnienia;
- d) wiarogodny wykaz z odbytego już czasu służby w służbie pocztowej i telegraficznej, z wyjątkiem ewentualnie poprzedzającej służby, w charakterze urzędnika państwowego lub sługi.

#### § 3.

##### **Ukonstytuowanie stowarzyszenia.**

Ukonstytuowanie stowarzyszenia może tylko wtedy mieć miejsce, jeżeli jest 1700 członków zgłoszonych.



## § 4.

**Majątek stowarzyszenia.**

Majątek stowarzyszenia tworzy się:

- a) z należności za wstępne, które bezwarunkowo przypadają na korzyść stowarzyszenia pensyjnego;
- b) z rocznych wkładek członków;
- c) z kar pieniężnych, które się ściągają od członków w § 1. wspomnianych, jakoteż ze subwencji, udzielonych stowarzyszeniu przez wysoką Administrację państwa, po myśli ustawy z dnia 16. czerwca 1882, Dz. u. p. Nr. 92, i po myśli później w tym względzie wydanych ustaw i rozporządzeń;
- d) z odsetek majątku stowarzyszenia na procent ulokowanego;
- e) z przepadłych wkładek rocznych, pensji i rat pensyjnych (§§ 10 i 11);
- f) z datków ewentualnych dobroczyńców.

## § 5.

**Obowiązki członków stowarzyszenia.**

I. Każdy nowo przyjęty do stowarzyszenia pensyjnego członek ma zapłacić 10 procent zgłoszonej kwoty pensyjnej jako należność wstępną.

II. Tytułem rocznych wkładek członków, mają uiszczać:

- a) funkcjonariusze w § 1 wspomniani, z wyjątkiem manipulantek pocztowych i telegrafistek w urzędach państwowych, 6 procent zgłoszonej kwoty pensyjnej;
- b) manipulantki pocztowe i telegrafistki, mające posadę w urzędach państwowych, 4 procent zgłoszonej kwoty pensyjnej;
- c) członkowie, którzy już w roku 1877 zgłosili przystąpienie swoje, o ile chcą policzenia czasu służby przed r. 1882. odbytego, oprócz tego za policzenie
  - 5 lat odbytej służby,  $\frac{1}{2}$  procent zgłoszonej kwoty pensyjnej;
  - 6 do 10 lat odbytej służby, 1 procent zgłoszonej kwoty pensyjnej;
  - 11 do 15 lat odbytej służby,  $1\frac{1}{2}$  procent zgłoszonej kwoty pensyjnej;
  - 16 do 20 lat odbytej służby, 2 procent zgłoszonej kwoty pensyjnej;
  - 21 do 25 lat odbytej służby,  $2\frac{1}{2}$  procent zgłoszonej kwoty pensyjnej i
  - nad 25 lat odbytej służby, 3 procent zgłoszonej kwoty pensyjnej więcej, jak inni członkowie.

(Polnisch.)

Tak należności za wstępne jak i wkładki roczne mają być płacone z dołu, w 12 ratach miesięcznych od dnia wstąpienia i oddane do dotyczących kas pocztowych zapomocą wykazu czynności.

## § 6.

**Prawa członków składają się:**

1. Z czynnego i biernego prawa wyboru;
2. z pobierania statutowej pensji dla siebie, ewentualnie dla wdów po nich i dla pozostawionych sierot bez ojca i matki.

Prawa do pensji nabywają:

- a) członkowie, którzy wstępują w stanie wolnym względnie jako wdowcy bezdzietni, dla siebie i dla pierwszej, po przyjęciu do stowarzyszenia poślubionej żony i dla dzieci z nią spłodzonych, jeżeli członek w czasie poślubienia nie przekroczył sześćdziesiątego roku życia; w przeciwnym razie zatrzymuje wprawdzie członek prawo do pensji dla siebie, pozostała wdowa jednak względnie sieroty mają tylko prawo żądać zwrotu połowy wpłaconych wkładek rocznych;
- b) wdowcy, którzy w czasie wstąpienia mają dzieci z jednego lub więcej poprzednich małżeństw, dla siebie i tych dzieci. W razie ponownego ożenienia się winien wdowiec, mający dzieci — jeżeli w czasie ponownego ożenienia się nie przekroczył jeszcze 60. roku życia, a chce zapewnić pensję także nowej małżonce i z nią spłodzonym dzieciom — na nowo zapłacić należność wstępną i o dwa procent więcej wkładki rocznej. Dzieci jednak z tego nowego małżeństwa razem z dziećmi z dawniejszego małżeństwa otrzymają tylko jedną pensję sierocą. Jeżeli wdowiec w czasie ponownego żenienia się przekroczył już 60. rok życia, natenczas nie można uzyskać, nawet za dopłatą, prawa do pensji dla nowej żony i spłodzonych z nią dzieci;
- c) wstępujący w stanie żonatym, dla siebie, dla żony i dla dzieci z nią spłodzonych lub z wcześniejszego małżeństwa męża pochodzących. Gdyby w razie śmierci żony członek miał zamiar na nowo się żenić, natenczas obowiązują odnośnie pod b) podane postanowienia.

Przez dzieci rozumieć należy tylko ślubne względnie przez późniejsze małżeństwo legitymowane dzieci, ale nigdy adoptowane. Z mężem nie z własnej winy rozwiedziona żona, ewentualnie z małżeństwa tego pochodzące dzieci mają ze śmiercią pierwszego prawo do pensji.

Wykluczone od prawa do ewentualnego otrzymania pensji są wdowy (jednak tylko co do swej osoby), które:

1. w czasie śmierci męża były z nim rozwiedzione (sądownie albo pozasądownie) i nie są w stanie udowodnić, że nie z ich winy rozwód nastąpił;

2. z powodu zbrodni za życia męża przez nie popełnionej skazane zostały przez sąd karny, o ile w czasie śmierci męża następstwa sądowo-karnego zasądzenia po myśli ustawy z dnia 15. listopada 1867, Dz. u. p. Nr. 131, jeszcze nie ustały.

Od prawa do pensji dla dzieci jest wykluczona każda sierota, która skazaną została przez sąd karny za zbrodnię popełnioną za życia ojca (matki), o ile w czasie, kiedy prawo do otrzymania pensji miałyby być zrealizowane, jeszcze nie ustały następstwa zasądzenia sądowo-karnego po myśli powyższej ustawy. Członkowie płci żeńskiej mają tylko prawo do pensji dla siebie i swych ślubnych dzieci, ale nigdy dla męża.

Owdowiałe kobiety z dziećmi, które wyjątkowo otrzymują posadę manipulantek i telegrafistek, nabywają przez przystąpienie do stowarzyszenia prawo do pensji tylko dla siebie, nie zaś dla swoich dzieci.

W razie, gdyby kobieta należąca do stowarzyszenia owdowiała, ma ona w razie ponownego zamążpójścia, jeżeli chce osiągnąć prawo do pensji dla przyszłych dzieci z tego nowego małżeństwa, tak jak członkowie płci męskiej uiszczać to dalszą należność wstępną i dwa procent więcej rocznych wkładek; takie zapewnienie pensji dla dzieci nie może być jednak uzyskane, jeżeli mąż nie należy do funkcyjaryuszów w § 1, względnie 2 oznaczonych.

## § 7.

### Podstawy wymiaru pensji.

#### I. Wysokość kwoty pensyjnej.

Poczmistrze, jakoteż obowiązani do przystąpienia ekspedyenci pocztowi mają zgłosić kwotę swej każdorazowo pobieranej płacy w służbie pocztowej i telegraficznej, jako kwotę pensyjną; poczmistrze jednak (jakoteż utrzymujący stajnie pocztowe) mogą kwotę pensyjną w wysokości 1200 K także wtedy zgłosić, jeżeli ich płaca nie dosięga kwoty 1200 K. Najwyższa suma kwoty pensyjnej, którą zgłaszać mają urzędnicy stowarzyszenia, stosuje się do ich każdorazowej płacy. Ekspedyenci pocztowi, ekspedytorzy pocztowi, dyurniści manipulacyjni, manipulantełki pocztowe i telegrafistki mogą jako kwotę pensyjną zgłaszać do 1000 K.

Członkowie, którzy należą już do stowarzyszenia z mniejszą kwotą pensyjną, mają od chwili obowiązkowego przystąpienia podwyższyć kwotę pensyjną odpowiednio do każdorazowej płacy, pobieranej w służbie pocztowej i telegraficznej.

W razie pobierania tanytem (pauzaliów) za pełnienie służby przy telegrafii (telefonii) zamiast stałej płacy, może być kwota pensyjna zgłoszona według wykazu wysokości pobranych tanytem (pauzaliów), który przedłożyć należy, ale w każdym przypadku do wysokości 240 K.

Jeżeli jeden z członków wymienionych w ustępie 1 tego paragrafu w czasie należenia do stowarzyszenia postąpi do wyższej płacy, natenczas wolno mu zgłosić kwotę pensyjną odpowiadającą nowej płacy. — W przypadku tym jednak jest tenże zobowiązany dopłacić tak według tego przypadającą wyższą należność wstępną, jak i wyższe wkładki za cały czas członkowstwa swego wraz z odsetkami od odsetek. — W razieniżenia płacy, lub, jeżeli z powodu przekształcenia urzędu na państwowy płaca odpadnie, pozostawia się poczmistrzowi, względnie ekspedyentowi pocztowemu do woli (jeżeli przy przekształceniu urzędu na państwowy zostanie zatrzymany jako utrzymujący stajnię pocztową) albo dotychczas zgłoszoną kwotę pensyjną pozostawić i na nią dalej wpłacać lub też ją zmniejszyć.

#### II. Policzalny czas służby.

Policzalnym w ogóle jest tylko czas służby przebyty od chwili wstąpienia do stowarzyszenia w jednej z wspomnianych w § 1 funkcyj.

Tym 1700 funkcyjaryuszom poczt wiejskich, którzy już w roku 1877 zgłosili swoje przystąpienie do stowarzyszenia pensyjnego, które miało być założone, policza się przy wymiarze pensji czas służby przed rokiem 1882 odbyty przy poczcie i telegrafii pod warunkami ustalonymi w § 5, punkt 2, *lit. c*).

Zresztą na dodatkowe policzenie czasu służby odbytej przed wstąpieniem do stowarzyszenia pozwała się tylko w następujących przypadkach:

1. Członkowie, należący do stowarzyszenia po dzień 31. grudnia 1893, mają prawo zapewnić sobie policzenie czasu służby, odbytego przed wstąpieniem do stowarzyszenia w jednej z funkcyj wspomnianych w § 1 najwyżej do lat 15, jeżeli policzenie to najdalej do 30. czerwca r. 1895 zgłoszą i uiszczą przypadające dopłaty według taryfy, ułożonej za przyzwoleniem Ministerstwa handlu przez wydział centralny, a ogłoszonej w dodatku do sta-

tutów, i to naraz lub najpóźniej w 60 ratach miesięcznych (w tym przypadku z odpowiednimi dodatkami). Osiągnięcie dodatkowego policzenia więcej jak 15 a nie więcej jak 25 lat wynoszącego czasu służby jest dopuszczalne za złożeniem przypadających za to dopłat naraz, lub najdalej w 60 ratach miesięcznych (z odpowiednimi dodatkami).

Odnosna prośba musi być jednak najdalej do 30. czerwca r. 1895 wniesioną i zaopatrzoną w świadectwo zdrowia, wystawione przez lekarza państwowego. Wydziałowi centralnemu wolno także prośbę o policzenie więcej jak 15 lat odrzucić bez podania powodów.

2. Członkowie, którzy po 31. grudnia 1893, ale jeszcze przed 30. czerwca 1895 wstąpili, mogą prosić o dodatkowe policzenie ich czasu służby, odbytej przed wstąpieniem do stowarzyszenia w jednej z funkcji w § 1 wspomnianych najwyżej do lat 15 i to za złożeniem dopłat przypadających według taryfy naraz lub najdalej w 60 ratach miesięcznych (w ostatnim przypadku z odpowiednimi dodatkami). Prośba ta musi być jednak najdalej do 30. czerwca 1895 wniesiona i zaopatrzona świadectwem zdrowia, wystawionem przez lekarza państwowego. Prośbę taką może wydział centralny bez podania powodów odrzucić.

Dodatkowego policzenia więcej jak 15 lat nie mogą sobie ci członkowie nawet za dopłatą zapewnić.

W każdym razie zaczyna dodatkowe policzenie czasu służby dla wymiaru pensji mieć skutek dopiero po upływie 3 lat, od dnia uiszczenia naraz, względnie w razie ratalnego składania dopłat dopiero po upływie pięciu lat, począwszy od dnia uiszczenia pierwszej raty.

### III. Wymiar pensji stowarzyszenia.

a) Pensję inwalidy dla członków wymierza się w ten sposób, że każdy członek stowarzyszenia otrzymuje po upływie odbytego w pocztowej i telegraficznej służbie lub w kancelarii stowarzyszenia

10letniego czasu służby	45 procent
15 " " "	50 "
20 " " "	55 "
25 " " "	60 "
30 " " "	70 "
35 " " "	80 "
40 " " "	100 "

zgłoszonej kwoty pensyjnej.

Do wyższej pensji nie ma żaden z członków jakiegokolwiek prawa;

b) wdowa po członku otrzymuje, jeżeli mąż jej miał przynajmniej 10 policzalnych lat służby, 50 procent zgłoszonej kwoty pensyjnej męża jako pensję wdowią, bez dalszego względu na jego lata służby;

c) pozostałe sieroty bez ojca i matki otrzymują 75 procent unormowanej pensji wdowiej, aż do 18. roku życia; jeżeli jest więcej sierot poniżej lat 18, to otrzymują one kwotę tę w równych częściach. Skoro prawo to dla jednej lub drugiej sieroty wygaśnie wskutek osiągnięcia wieku normalnego, lub z innego jakiego powodu, przypada uwolniony udział na resztę sierót w równych częściach.

## § 8.

### Prawo do poboru pensji.

Ci członkowie, którzy już w roku 1877 zgłosili swoje przystąpienie do stowarzyszenia pensyjnego, osiągają po pięcioletnim istnieniu stowarzyszenia, inni po dziesięcioletnim, podług § 7 II, policzalnym czasie służby, prawo do pobierania normalnej pensji stowarzyszenia, jeżeli staną się niezdolnymi do służby wskutek ułomności cielesnych czy też duchowych.

Niezdolny do służby a uprawniony już do pobierania pensji członek wstępuje w prawo do poboru pensji w razie usłapienia z jednej z posad w § 1 wspomnianych z innego jakiego powodu jak z powodu śmierci, zasądzenia sądowo-karnego lub wydalenia za karę ze służby (§ 10 *lit. a* do *c*).

Członek zdolny do służby — czy uprawnienie do pobierania pensji już osiągnął lub też nie — może w takim przypadku albo zostać przez 5 lat w stowarzyszeniu, za dalszą wpłatą rocznych wkładek, aż do ponownego otrzymania jednej z posad w § 1 podanych, lub też żądać zwrotu połowy uiszczonych przez niego rocznych wkładek. Po upływie pięcioletniego terminu ma członek tylko to ostatnie prawo zastrzeżone.

To ostatnie prawo ma także członek niezdolny do służby ale jeszcze nieuprawniony do pobierania pensji.

Wkładki roczne, które mają być zwrócone, nie podniesione w przeciągu pięciu lat przepadają na korzyść stowarzyszenia pensyjnego.

Mimo to należy się członkowi prawo do pobierania pensji, jeżeli tenże stał się niezdolnym do służby w przeciągu tych pięciu lat.

Jeżeli członek, który na zasadzie § 7 II, l. 1 lub 2, składa dopłaty w celu dodatkowego policze-

nia lat służby. umrze przed upływem czasu karencyjnego, tamże oznaczonego, natenczas mają prawo powołani zresztą do poboru pensyi krewni; jeżeli zaś członek występuje przed upływem czasu karencyjnego, z innego jakiego powodu, jak karno-sądowego zasądzenia lub oddalenia ze służby za karę, natenczas ma on sam prawo żądania zwrotu połowy wkładek rocznych, przypadających na dodatkowo policzalny czas służby; w razie ratałnych dopłat jednak winno się kwoty jeszcze dłużne stowarzyszeniu potrącić od połowy wkładek rocznych, która ma być zwróconą.

Zwrot należności wstępnego podług § 4 nie ma miejsca ani w tych, ani w innych przypadkach.

Jeżeli członek zostanie przejęty do państwowej służby pocztowej, natenczas pozostawia się mu do woli, żądać zwrotu połowy przez niego uiszczonych wkładek rocznych lub też pozostać w stowarzyszeniu pensyjnym, za dalszą wpłatą wkładek rocznych tak długo, aż osiągnie prawo do cywilnej pensyi państwowej, w którym przypadku ustaje zobowiązanie do dalszej wpłaty i członek napowrót otrzymuje połowę uiszczonych przez niego wkładek rocznych.

Jeżeli taki członek chce zapewnić sobie pobór ewentualnie wyższej pensyi ze stowarzyszenia, musi wkładki swoje w stowarzyszeniu dalej uiszczać. Wtedy, w razie zaszłej niezdolności do służby (względnie w razie śmierci), przyznaje stowarzyszenie członkowi, ewentualnie krewnym jego uprawnionym do pensyi, różnicę między niższą pensją cywilno-państwową a wyższą pensją ze stowarzyszenia.

Gdy pensya cywilno-państwowa zrówna się z pensją stowarzyszenia, względnie wyższą będzie od ostatniej, ustaje dalsza dopłata w stowarzyszeniu i członek otrzymuje napowrót od stowarzyszenia pensyjnego połowę wpłaconych wkładek rocznych.

Pobór pensyi poczyna się z dniem po śmierci członka stowarzyszenia dla jego wdowy i sierot, jakoteż z dniem po śmierci pensjonowanej wdowy dla jej sierot, jeżeli wdowa, ewentualnie uprawnione do pensyi dzieci, nie są zdolne do dalszego pełnienia służby i z tego powodu konieczne było ustanowienie administracji, której dotychczas nie było lub, która dopiero z powodu śmierci poprzedzającej słabości członka stowarzyszenia czasowo zaprowadzoną została; zresztą poczyna się pobór pensyi dla wdowy, ewentualnie dla dzieci uprawnionych do pensyi, dopiero z dniem po oddaniu czynności służbowych następcy.

Pensye wypłaca się z dołu, w ratach płatnych ostatniego dnia miesiąca, za okazaniem poświadczenia życia i należycie ostemplowanego kwitu

w urzędach pocztowych, względnie w kasach pocztowych na terytorjum ważności tych statutów, o ile na niem znajduje się miejsce zamieszkania pensjonisty.

### § 9.

#### Prośba o asygnowanie pensyi i postępowanie przytem.

Prośby o asygnowanie pensyi należy wnosić do wydziału tej grupy, do której aspirant do pensyi względnie zmarły członek ze względu na służbę, należał; co do sierot, które po pensjonowanej matce mogą mieć roszczenia do pensyi, do wydziału grupy tego kraju koronnego, w którym zmarła pensjonistka pobierała swoją pensję.

Do podania należy dołączyć następujące załączniki:

- a) dokument przyjęcia;
- b) wykaz policzalnego czasu służby z dołączeniem wszystkich dotyczących dokumentów;
- c) metrykę ślubną;
- d) kartę pośmiertną członka;
- e) świadectwo urodzenia wszystkich osób, które się o pensję starają;
- f) poświadczenie życia uprawnionego do poboru;
- g) co do członków niezdolnych do zarobkowania świadectwo zupełnej niezdolności do służby, wystawione przez lekarza państwowego;
- h) co do wdów lub sierot, książeczkę pensyjną męża, względnie dotyczącej strony rodzicielskiej;
- i) co do rozwiedzionych wdów dowód, że nie z własnej winy rozwiedzione.

Dalsze postępowanie przy asygnowaniu pensyi stosuje się do norm wydawanych przez wysokie c. k. Ministerstwo handlu.

### § 10.

#### Wygaśnienie praw członków.

Prawa członka ustają:

- a) wskutek śmierci członka, natomiast prawo do poboru pensyi powołanych krewnych poczyna się z dniem po śmierci członka względnie po dniu oddania czynności urzędowych (§ 8);
- b) wskutek zasądzenia członka na karę z powodu zbrodni względnie przekroczenia kradzieży, sprzeniewierzenia, współudziału w temże i

oszustwa (§§ 460, 461, 463, 464 ustawy karnej, § 6 noweli do ustawy karnej z dnia 15. listopada 1867, Dz. u. p. Nr. 131);

- c) wskutek wydalenia członka przez właściwą władzę za karę ze służby względnie wskutek wydalenia ekspedytora pocztowego ze służby pocztowej.

W przypadkach pod b) i c) wspomnianych może walne zgromadzenie z uwzględnieniem wszystkich okoliczności uchwalić członkowi, ewentualnie krewnym, zwrot części wpłaconych kwot rocznych aż do połowy tychże;

- d) wskutek wystąpienia ze stowarzyszenia pensyjnego, o ile to podług istniejących norm jest w ogóle dopuszczalne;
- e) wskutek stałego usunięcia się członka ze służby, z powodu upływu przysługującego mu pięcioletniego terminu do ponownego uzyskania jednej z posad w § 1 wspomnianych.

W przypadkach pod d) i e) wspomnianych urasta dla członka niezdolnego do służby, a uprawnionego do pobierania pensji, prawo do pobioru pensji, członek zaś zdolny do służby ma wspomniane w § 8 prawo żądania zwrotu połowy wpłaconych przez niego rocznych wkładek.

Wkłady roczne w przeciągu pięciu lat nie podjęte przepadają na każdy sposób na korzyść funduszu pensyjnego stowarzyszenia;

- f) jeżeli członek nie uiszczy sześć rat miesięcznych swych wpłat podług statutów przypadających i nie uczyni zadosyć swym zobowiązaniom po trzykrotnem pisemnem upomnieniu.

#### § 11.

### Wygaśnienie prawa do pobierania pensji.

Prawo do pobierania pensji gaśnie w szczególności:

- a) wskutek pisemnego zrzeczenia się uprawnionego do pensji, co do swojej osoby;
- b) wskutek zasądzenia emeryta w przypadkach przytoczonych w § 10, *lit. b)*;
- c) jeżeli członek niezdolny do służby nie dochodził swego prawa do pensji w przeciągu pięciu lat od czasu ustąpienia ze służby, względnie, jeżeli przez pięć lat po śmierci członka lub wdowy nie zgłaszano się do pensji;
- d) jeżeli uprawniona do poboru pensji wdowa po członku stowarzyszenia otrzyma posadę w służbie pocztowej i telegraficznej; w tym przypadku zastrzega się jej jednakże jeszcze

przez lat 10 prawo, na nowo żądać pensji ze stowarzyszenia, gdyby tę posadę miała utracić lub też sama opuścić. Po upływie tych lat 10 nie może mieć żadnych więcej pretensji do stowarzyszenia;

- e) jeżeli wdowa po członku stowarzyszenia — już uprawniona do poboru pensji — powtórnie za mąż pójdzie. W tym przypadku ma prawo żądać odprawy, która nie śmie przekraczać jednorocznej kwoty pensyjnej. O wymiarze odprawy orzeka wydział centralny;
- f) jeżeli członek należy do jakiego stowarzyszenia, które ma za zadanie zaopatrzenie wszystkich lub kilku kategorii funkcyjaryuszy, w § 1 wspomnianych i jako członek tego stowarzyszenia pobiera emeryturę, natenczas na czas trwania tego poboru likwiduje się według statutów stowarzyszenia pensyjnego dla funkcyjaryuszów poczt wiejskich przypadającą pensję tylko w tej kwocie, o którą większa jest należytość zaopatrzenia według statutów stowarzyszenia pensyjnego od pensji od wyż wspomnianego stowarzyszenia pobieranej; jeżeli ostatnia pensja jest większą, natenczas zawiesza się w zupełności pensję, przypadającą według statutów stowarzyszenia pensyjnego na przeciąg czasu trwania poboru pensji, przez inne stowarzyszenie płaconej;
- g) jeżeli sierota osiągnie 18. rok życia lub umrze w czasie poboru pensji, wstąpi w węzły małżeńskie lub w inny sposób zostanie zaopatrzoną. Dla osądzenia pojęcia „zaopatrzenie“ miarodajne są normy obowiązujące państwowych funkcyjaryuszów cywilnych;
- h) w razie emigracyi.

Raty pensyjne asygnowane przez cały rok, ale nie podjęte, przepadają bezwarunkowo na korzyść stowarzyszenia pensyjnego.

#### § 12.

### Kierownictwo stowarzyszenia i administracja majątku.

Prawo nadzoru przysługujące wysokiej administracyi państwa wykonuje się w miarę istniejących ustaw.

Ma ona prawo mianować rządowego komisarza, który jest upoważniony wglądać w całą administracyę czynności stowarzyszenia, być obecnym na wszystkich posiedzeniach organów stowarzyszenia i zakładać protest przeciw każdej rezolucyi, którą uważa za przeciwną statutom lub prawu.

Wskutek takiego protestu musi być uchwała przedłożona właściwej władzy do rozstrzygnięcia, a tymczasem jej wykonanie zostaje w zawieszeniu.

Naczelne kierownictwo stowarzyszenia i administracja majątku należy do ogółu członków jego, którzy prawo to wykonują na walnych zgromadzeniach pod przewodnictwem prezydenta wydziału centralnego.

Zwyczajne kierownictwo stowarzyszenia, administracja majątku i załatwianie wszystkich spraw dotyczących stowarzyszenia, z wyjątkiem tych, które są zastrzeżone dla walnego zgromadzenia, sprawuje wydział centralny, mając u boku dla grup stowarzyszenia wydziały grup z głosem doradczym.

### § 13.

#### O walnem zgromadzeniu.

Walnemu zgromadzeniu przysługuje prawo:

- a) ustalać zarzys kapitalizowania majątku stowarzyszenia. Majątek stowarzyszenia lokować można tylko w sposób ustawowo uznany, pupilarnie bezpieczny, jak to przepisuje § 13 rozporządzenia ministeryalnego z dnia 18. sierpnia 1880, Dz. u. p. Nr. 110;
- b) uchwalać dary z łaski;
- c) uchwalać wnioski zgodnie ze statutami stawiane;
- d) zmieniać statuty za zezwoleniem wysokiego c. k. Ministerstwa spraw wewnętrznych;
- e) sprawdzać złożone rachunki roczne i udzielać absolutorium;
- f) przedsiębrać te wybory, które są w §§ 16 i 18 walnemu zgromadzeniu zastrzeżone;
- g) oznaczać dyety i koszta podróży członków centralnego wydziału;
- h) uchwalać zmniejszenie lub podwyższenie wkładek jakoteż niżenie wymiaru pensji z zastrzeżeniem państwowego przyzwolenia;
- i) zatwierdzać wszystkie przez wydział centralny zawarte umowy kupna, najmu i służbowe.

Bilans i zamknięcie rachunków muszą być najpóźniej na cztery tygodnie przed walnem zgromadzeniem, na którym mają być podane do wiadomości członków stowarzyszenia, wyłożone w kancelaryi stowarzyszenia i w wydziałach grup, by członkowie w nie wglądnię mogli.

Walne zgromadzenie ma się odbywać regularnie co roku i to najpóźniej w sześć miesięcy po upływie roku administracyjnego.

Prezydent wydziału centralnego rozpisuje posiedzenia walnych zgromadzeń, zestawia w poro-

zumieniu z innymi członkami wydziału porządek dzienny i ma się postarać, by członkowie stowarzyszenia na cztery tygodnie przedtem zostali o tem zawiadomieni.

Prezydent wydziału centralnego przewodniczy walnemu zgromadzeniu, kieruje obradami tegoż i rozstrzyga, jeżeli głosy są podzielone.

W razie przeszkody przewodniczy jeden z wiceprezydentów centralnego wydziału.

Prezydent wydziału centralnego może także zwołać, na uchwałę większości wydziału centralnego, nadzwyczajne walne zgromadzenie, jeżeli są ważne powody do tego; zobowiązanym jest jednak zwołać nadzwyczajne walne zgromadzenie w przeciągu sześciu tygodni, jeżeli otrzyma wniosek zwołania nadzwyczajnego walnego zgromadzenia, podpisany przez dziesiątą część członków stowarzyszenia i w nim będą podane przedmioty, które mają przyjść pod obrady.

Kto w drugim przypadku ma koszta ponosić, rozstrzyga walne zgromadzenie. Wnioski dla walnego zgromadzenia muszą być przynajmniej na cztery tygodnie przed walnem zgromadzeniem przesłane centralnemu wydziałowi, jeżeli mają być na walnem zgromadzeniu objęte postępowaniem wedle porządku czynności.

Wnioski nagłe mogą na walnem zgromadzeniu bez poprzedniego wniesienia przyjść pod obrady i uchwałę, jeżeli większość się na to zgodzi.

Wszystkie ogłoszenia stowarzyszenia następują z prawnym skutkiem w dzienniku rozporządzeń dla poczty i telegrafów, jakoteż we fachowych gazetach.

Na zwyczajnem walnem zgromadzeniu należy podać do wiadomości sprawozdanie z zarządu ubiegłego roku i roczny rachunek i żądać dla nich absolutorium, następnie powziąć uchwały co do wszystkich wniosków, które po myśli statutów zostały wniesione i dokonać wyboru funkcyonaryuszów, zastrzeżonego walnemu zgromadzeniu.

Na nadzwyczajnych walnych zgromadzeniach mogą tylko te wnioski przychodzić pod obrady, dla których zgromadzenia te zwołane zostały.

Wszystkie rezolucye walnego zgromadzenia zapadają absolutną większością głosów, tylko uchwały dotyczące zmian statutów wymagają większości dwóch trzecich.

Walne zgromadzenie jest zdolne do powzięcia uchwały, jeżeli jest obecnych 200 członków bądź osobiście, bądź przez pełnomocnictwa zastąpionych. Jeden członek nie może jednak przyjąć na siebie więcej pełnomocnictw, jak 25.

Jeżeli zwyczajne walne zgromadzenie nie może się odbyć z braku kompletu, natenczas należy w przeciągu sześciu tygodni rozpisać drugie walne zgromadzenie, które jest wtedy zdolne do powzięcia uchwał bez względu na liczbę obecnych członków i ich pełnomocnictw.

Na tem walnem zgromadzeniu mogą jednak tylko te punkty przejść pod obrady, które stanowią program pierwszego walnego zgromadzenia.

Protokoły walnego zgromadzenia ma podpisać prezydent i dwaj członkowie wydziału centralnego, następnie sekretarz, przez co one pełną wiarygodność otrzymują.

#### § 14.

### Zwyczajne kierownictwo stowarzyszenia.

Zwyczajne kierownictwo stowarzyszenia sprawuje wydział centralny.

Wydział centralny składa się:

- a) z członków wybranych przez poczmistrzów, ekspedyentów pocztowych i ekspedytorów pocztowych płci obojga. Wybór tych członków odbywa się podług grup, a mianowicie obejmuje

I. grupa, okrąg c. k. dyrekcji poczt i telegrafów we Wiedniu;

II. grupa, okrąg c. k. dyrekcji poczt i telegrafów w Pradze;

III. grupa, okrąg c. k. dyrekcji poczt i telegrafów w Bernie;

IV. grupa, okrąg c. k. dyrekcji poczt i telegrafów we Lwowie i w Czerniowcach;

V. grupa, okrąg c. k. dyrekcji poczt i telegrafów w Linczu;

VI. grupa, okrąg c. k. dyrekcji poczt i telegrafów w Gracu;

VII. grupa, okrąg c. k. dyrekcji poczt i telegrafów w Innsbruku;

VIII. grupa, okrąg c. k. dyrekcji poczt i telegrafów w Tryjeście i Zadarze.

Każda z tych grup wysyła, jeżeli liczy do 600 członków pod a) wspomnianych kategorii służby, jednego członka i jednego zastępcę do centralnego wydziału, jeżeli liczy więcej jak 600 członków, 2 członków i 2 zastępców;

- b) z członków wydelegowanych przez manipulantki pocztowe i telegrafistki; mianowicie wybierają manipulantki pocztowe i telegrafistki wszystkich okręgów dyrekcji 2 członków i 2 zastępców.

Wybory rozpisuje w dzienniku rozporządzeń dla poczt i telegrafów i w gazetach fachowych prezydium stowarzyszenia tak wcześnie, by między dniem ogłoszenia w dzienniku rozporządzeń a dniem wyboru był przynajmniej czterotygodniowy przeciąg czasu.

Wybory pod a) wspomniane odbywają się pod kierownictwem członka wydziału centralnego dotyczącej grupy, który przybrawszy sobie jednego lub więcej wydziałowych grupy publicznie przeprowadza także skrutynium. — Kartki głosowania można oddawać osobiście albo listownie; w ostatnim przypadku jednak musi kartka głosowania, stemplem urzędowym i wisum przełożonego urzędu zaopatrzona, najdalej do 12 godziny w południe nadejść do miejsca wyboru. — Przy skrutynium rozstrzyga względna większość. — Akt wyborczy należy z dołączeniem kartek głosowania przesłać prezydium stowarzyszenia do sprawdzenia i ogłoszenia.

Jeżeli w jednej grupie jest dwóch członków centralnego wydziału, natenczas kieruje wyborem ten, który dłużej należy do centralnego wydziału.

Wybory pod b) wspomniane odbywają się pod kierownictwem prezydium stowarzyszenia z dobraniem jednego lub więcej członków stowarzyszenia. — Co do rodzaju i sposobu głosowania i skrutynium ma ważność to, co się właśnie powiedziało o wyborach z grup.

Czas trwania funkcyj każdego członka centralnego wydziału rozciąga się na lat sześć. Po upływie tego czasu ma być dokonany nowy wybór.

Jak długo nie było nowego wyboru, ma dawny członek wydziału pełnić nadal swe funkcyjne.

W razie wystąpienia członka wydziału centralnego w czasie trwania funkcyj, wstępuje dotyczący zastępca w jego miejsce, a wydział centralny kooptuje z dotyczącej grupy nowego zastępcę członka na przeciąg reszty czasu trwania funkcyj.

Dawniejszych członków wydziału można zawsze na nowo wybierać.

Wydział centralny wybiera z pomiędzy siebie prezydenta i dwóch zastępców absolutną większością głosów. Tylko wydział centralny jest powołany do kierownictwa czynnościami stowarzyszenia i ma następujące obowiązki i prawa:

- a) czuwanie nad dokładnem wykonywaniem i nienaruszaniem statutów;
- b) fruktyfikowanie majątku stowarzyszenia według dyrektyw oznaczonych przez walne zgromadzenie;
- c) rozstrzyganie o przyjęciu do stowarzyszenia i o zgłoszonych prawach do pensyi;

- d) badanie i ewidencja czynności kasowych i przedkładanie rachunków kasowych walnemu zgromadzeniu i wydziałom grup;
- e) korespondencja stowarzyszenia, wewnętrzna i na zewnątrz;
- f) zawieranie umów kupna, najmu i służby, z zastrzeżeniem zatwierdzenia ze strony walnego zgromadzenia;
- g) oznaczanie lokalności stowarzyszenia i kosztów administracji;
- h) przyjmowanie i oddalanie urzędników stowarzyszenia i układanie instrukcyi służbowej dla nich;
- i) przeprowadzanie uchwał walnego zgromadzenia;
- k) asygnowanie wypłat pensyi i darów z łaski, jakoteż rozmaitych dochodów, które mają być przyjęte na rzecz stowarzyszenia w dotyczących kasach dyrekcyi pocztowych;
- l) reprezentacja na zewnątrz i korespondencja z przełożonemi władzami;
- m) rozstrzyganie w ogóle wszystkich spraw dotyczących stowarzyszenia, z wyjątkiem tych, które są zastrzeżone dla walnego zgromadzenia i układanie regulaminu czynności dla samego siebie.

Wydział centralny ma przy składaniu rachunków i zamknięciu rachunków, zastosować analogicznie postanowienia §§ 27, 28 i 29 rozporządzenia ministerjalnego z dnia 18. sierpnia 1880, Dz. u. p. Nr. 110.

Obliczanie rezerwy premii ma jednak mieć miejsce nie corocznie, tylko pierwszy raz po upływie piątego roku istnienia stowarzyszenia, następnie zaś co trzy lata.

W latach, w których to obliczenie nie ma miejsca, należy w miejsce obliczonej rezerwy premii wstawić do passywów bilansu saldo rachunku obrotowego jako fundusz rezerwowy.

Jeżeli po wstawieniu obliczonej rezerwy premii bilans okaże nadwyżkę, natenczas może być uchwalone odpowiednie czasowe zniżenie rocznych wkładek; jeżeli zaś bilans okaże deficyt, natenczas musi się uchwalić albo odpowiednie czasowe lub trwałe podwyższenie wkładek rocznych, względnie odpowiednie zniżenie wymiaru pensyi i należy w jednym lub drugim przypadku przedstawić walnemu zgromadzeniu odpowiednie wnioski.

Wydział centralny układa porządek czynności dla walnego zgromadzenia, zwolywa je po myśli statutów i może także przedkładać walnemu zgromadzeniu wnioski dotyczące zmiany statutów.

Wydział centralny załatwia w ogóle w drodze korespondencyi należące do niego czynności; w szczególności ważnych przypadkach, przynajmniej jednak raz w roku i to w czasie walnego zgromadzenia, ma się odbyć formalne posiedzenie wydziału centralnego.

Jeżeli członek nie może stawić się na posiedzeniu, ma wysłać swego zastępcę.

Jeżeli obydwaj są przeszkodzeni, natenczas należy tę okoliczność prezydentowi wydziału centralnego na ośm dni przed posiedzeniem oznajmić.

Posiedzenie wydziału centralnego jest tylko wtedy zdolne do powzięcia uchwały, jeżeli oprócz przewodniczącego jest jeszcze obecnych sześciu członków wydziału.

Wydział centralny uchwała zawsze absolutną większością głosów.

Wydziałowi mają prawo policzać sobie z tytułu posiedzeń kosztą podróży i dyety.

Protokoły z posiedzeń wydziału centralnego mają podpisywać przewodniczący i sekretarz.

### O prezydium.

Prezydent wydziału centralnego, lub w razie przeszkody jeden z jego zastępców, zarządza posiedzenia wydziału i kieruje rozprawami jego.

On ma przeprowadzać wszystkie uchwały wydziału, podpisywać akta i nadzorować i kontrolować roboty kancelaryjne jakoteż urzędników stowarzyszenia.

On reprezentuje stowarzyszenie na zewnątrz i prowadzi korespondencyę z władzami i wydziałami grup.

### § 15.

#### Wydziały grup.

Wszyscy członkowie stowarzyszenia są podzieleni na ośm grup, wspomnianych w § 14.

Każda z tych grup obejmuje wszystkich członków mających posadę w dotyczącym okręgu dyrekcji poczt i telegrafów, bez różnicy kategorii służby. Dla każdej grupy istnieje wydział, który się składa z następujących członków:

- a) z wydelegowanego przez dotyczącą grupę ze strony poczmistrzów, ekspedyentów pocztowych i ekspedytorów pocztowych do wydziału centralnego członka i zastępcy, którzy zarazem funkcjonują jako prezes i wiceprezes wydziału grupy. Jeżeli grupa deleguje dwóch członków do centralnego wydziału, natenczas obejmuje



funkcye prezesa ten członek, który od dłuższego czasu należy do wydziału centralnego; drugi członek sprawuje funkcye wiceprezesa.

W razie wątpliwym rozstrzyga los;

- b) z członka wybranego przez manipulantki pocztowe i telegrafistki należące do grupy;
- c) z członka (w grupach liczących więcej jak 600 członków z dwóch) wybranego przez pocznistrzów, ekspedyentów pocztowych i ekspedytorów pocztowych płci obojga grupy.

Członków pod b) i c) wymienionych wybiera się również na przeciąg sześciu lat.

Co do przeprowadzenia wyborów, ma znaczenie to, co się powiedziało przy wyborach wydziału centralnego, z tą uwagą, że i wyborami na członka delegowanego ze strony manipulantek pocztowych i telegrafistek kieruje dotyczący prezes grupy.

Zadaniem wydziałów grupy jest: załatwianie korespondencji z członkami swojej grupy. One mają w pierwszej linii: wystosowywać wszystkie podania członków stowarzyszenia, dotyczące stowarzyszenia pensyjnego, jakoto: prośby o przyjęcie do stowarzyszenia pensyjnego, o dary z łaski, inne zresztą żądania i prośby członków stowarzyszenia.

Wydział grupy ma sprawdzać wszystkie te prośby wraz z przylegającymi załącznikami; może on nieuprawnione pretensye natychmiast odrzucić, przeciw czemu przysługuje członkowi stowarzyszenia rekurs do centralnego wydziału; jeżeli jednak wydział grupy uzna zgłoszone żądania za słuszne, natenczas ma je wraz z własną opinią i wszystkimi przylegającymi dokumentami przesłać do powzięcia uchwały wydziałowi centralnemu.

Wydziały grup mogą także w obec centralnego wydziału stawiać wnioski, dotyczące stowarzyszenia i mają obowiązek uchwały wydziału centralnego podawać do wiadomości członków stowarzyszenia w swojej grupie.

Wydziały grup winne w ogóle w drodze korespondencji czynności swoje załatwiać a formalne posiedzenia tylko w szczególnie ważnych przypadkach odbywać. W tym razie musi być do kompletu przynajmniej połowa członków wydziału obecną, którzy wtenczas uchwałać mogą absolutną większością.

Członkowie wydziału grupy sprawują czynności swoje bezpłatnie; funkcye te należy przeto uważać jako urzędy honorowe.

## § 16.

### Rewizorzy kasowi.

Do rewizji rachunków kasowych ma walne zgromadzenie wyznaczyć co roku trzech rewizorów, którzy winni zdać sprawozdanie z rodzaju i sposobu prowadzenia czynności kasowych i stawiać wnioski o udzielenie absolutorium.

## § 17.

### O członkach honorowych.

Walne zgromadzenie może mianować członkami honorowymi także osoby z poza obrębu służby pocztowo-wiejskiej, które szczególne zasługi poniosły około stowarzyszenia przez popieranie celów stowarzyszenia i przez inne dobrodziejstwa.

Członkom honorowym — których wykaz osobny się prowadzi — przysługuje prawo udziału w walnych zgromadzeniach z głosem doradczym i prezydent ma ich osobno na nie zapraszać.

## § 18.

### O sądzie polubownym.

Wszystkie spory prawne, które z wykonywania statutów powstają, rozstrzyga sąd polubowny z pięciu osób złożony, a przeciw rozstrzygnięciu jego ani rekurs, ani też żadne inne postępowanie prawne nie jest dopuszczalne; każda ze stron sporujących wybiera w tym celu dwie osoby, piątą obierają czterej już wybrani sędziowie polubowni; orzeczenie ich jest następnie miarodajne dla obojga stron.

Gdyby jedna strona sporująca nie wybrała żadnego sędziego polubownego, natenczas następne walne zgromadzenie ma prawo mianować tych sędziów polubownych. Jeżeli ci czterej sędziowie polubowni nie mogą się zgodzić na wybór piątego, natenczas los rozstrzyga.

## § 19.

### Rozwiązanie stowarzyszenia.

Jak długo wysoka administracja państwa stowarzyszenie pensyjne subwencyjonuje, może rozwiązanie tego stowarzyszenia tylko wtedy nastąpić, jeżeli walne zgromadzenie uchwali rozwiązanie większością dwóch trzecich głosów, a wysoka administracja państwa je potwierdzi.

W razie rozwiązania stowarzyszenia ubezpiecza się pensye już płatne w towarzystwie ubezpieczeń rent dającym gwarancję bezpieczeństwa, w którym

to celu wyjmuje się potrzebny do tego pokrycia kapitał z funduszu stowarzyszenia.

Z reszty majątku stowarzyszenia zwraca się czynnym jeszcze członkom stowarzyszenia złożone wkładki, a ewentualnie jeszcze wtedy pozostały majątek stowarzyszenia oddaje się do rozporządzenia wysokiemu c. k. Ministerstwu handlu.

Gdyby majątek po zabezpieczeniu pensyj pozostały nie wystarczał na opędzenie zwrotu wkładek czynnym członkom, natenczas należy majątek ten rozdzielić między tych członków w stosunku złożonych wkładek.

Gdyby jednak wysoka c. k. administracja państwa odjęła swego czasu subwencję temu stowarzyszeniu pensyjnemu, natenczas walne zgromadzenie ma prawo, w razie niemożliwości utrzymania stowarzyszenia bez pomocy państwowej, uchwalić rozwiązanie tego stowarzyszenia większością dwóch trzecich głosów, w którym przypadku majątek pozostały po zabezpieczeniu wszystkich urosłych praw pobierających pensję, roz-

dziela się w stosunku złożonych wpłat między członków i wysoką administrację państwa.

Rozwiązanie stowarzyszenia może ostatecznie i w ten sposób nastąpić, że cały majątek stowarzyszenia ze wszystkimi prawami i obowiązkami przy pełnem zastrzeżeniu wszystkich już nabytych praw przejdzie na państwową fundusz pensyjny z analogicznym przeznaczeniem, przyczem członkowie stowarzyszenia, ich wdowy i sieroty pod żadnym względem nie mogą być niekorzystniej postawieni, aniżeli się rzecz ma podług niniejszego statutu.

O tem rozstrzyga walne zgromadzenie większością dwóch trzecich głosów.

W końcu stowarzyszenie uważa się za rozwiązane i majątek stowarzyszenia przechodzi w całości na własność państwa, jeżeli administracja państwa na podstawie należycie ogłoszonego ogólnego przepisu zapewni członkom stowarzyszenia trwale prawa do zaopatrzenia w takim wymiarze, by członkowie stowarzyszenia i wdowy po nich i sieroty pod żadnym względem nie były niekorzystniej postawieni, aniżeli się rzecz ma podług niniejszego statutu. W tym przypadku nie trzeba żadnej dalszej uchwały walnego zgromadzenia.

## Tabela A

dopłat, które za dodatkowe policzenie lat służby uiszczą mają stowarzyszeniu pensyjnemu dla funkcjonaryuszów poczt wiejskich manipulantki pocztowe i telegrafistki (kwota pensyjna 1000 koron; roczna wkładka członka 4 procent).

Liczba policzalnych lat służby	Wysokość dopłaty	Liczba policzalnych lat służby	Wysokość dopłaty	Liczba policzalnych lat służby	Wysokość dopłaty
	Koron		Koron		Koron
1	45	10	566	19	1374
2	92	11	639	20	1488
3	142	12	716	21	1607
4	194	13	797	22	1733
5	249	14	882	23	1864
6	306	15	971	24	2003
7	366	16	1065	25	2148
8	430	17	1163		
9	496	18	1266		

Tabela B

dopłat, które za dodatkowe policzenie lat służby uiszczają mają stowarzyszeniu pensyjnemu dla funkcyjaryuszów poczty wiejskich poczmistrze, ekspedytorzy pocztowi i dyurniści manipulatoryjni płci męskiej i żeńskiej (roczna wkładka 6 procent).

Liczba lat służby	Przy zgłoszonej kwocie pensyjnej koron																			
	100	200	300	400	500	600	700	800	900	1000	1100	1200	1400	1600	1800	2000	2200	2400		
1	7	13	20	26	33	39	46	52	59	65	72	78	91	104	117	130	143	156		
2	13	27	40	53	67	80	93	107	120	133	147	160	186	213	240	266	293	320		
3	20	41	61	82	102	123	143	164	184	205	225	246	286	327	368	409	450	491		
4	28	56	84	112	140	168	196	224	252	280	308	336	392	448	504	559	616	672		
5	36	72	108	144	180	215	251	287	323	359	395	431	503	575	646	718	790	862		
6	44	88	133	177	221	265	309	353	398	442	486	530	619	707	795	884	972	1060		
7	53	106	159	212	265	318	370	423	476	529	582	635	741	847	953	1058	1164	1270		
8	62	124	186	248	310	372	435	497	559	621	683	745	869	993	1117	1241	1366	1490		
9	72	143	215	287	358	430	502	573	645	717	788	860	1008	1147	1290	1433	1577	1720		
10	82	164	245	327	409	491	572	654	736	818	899	981	1145	1308	1472	1635	1799	1962		
11	94	185	277	369	462	554	647	739	831	924	1016	1108	1293	1478	1662	1847	2032	2217		
12	103	207	310	414	517	621	724	828	931	1034	1138	1241	1448	1655	1862	2069	2276	2483		
13	115	230	345	460	576	691	806	921	1036	1151	1266	1381	1612	1842	2072	2303	2533	2763		
14	127	255	382	510	637	764	892	1019	1146	1274	1401	1529	1783	2038	2293	2548	2802	3057		
15	140	281	421	561	701	842	982	1122	1264	1403	1543	1683	1964	2244	2525	2805	3086	3366		
16	154	308	461	615	769	923	1076	1230	1384	1538	1691	1845	2153	2460	2768	3075	3383	3690		
17	168	336	504	672	840	1008	1176	1344	1511	1679	1847	2015	2351	2687	3023	3359	3695	4031		
18	183	366	549	731	914	1097	1280	1463	1646	1829	2011	2194	2560	2926	3291	3657	4023	4389		
19	198	397	595	794	992	1191	1389	1588	1786	1985	2183	2382	2779	3176	3573	3970	4367	4764		
20	215	430	645	860	1075	1290	1504	1719	1934	2149	2364	2578	3009	3439	3869	4299	4728	5158		
21	232	465	697	929	1162	1394	1627	1859	2091	2324	2556	2788	3253	3718	4182	4647	5112	5577		
22	250	500	750	1000	1250	1500	1750	2000	2251	2501	2751	3001	3501	4001	4501	5001	5501	6001		
23	269	538	807	1076	1345	1614	1883	2152	2421	2690	2959	3228	3767	4305	4843	5381	5919	6457		
24	289	578	866	1156	1445	1734	2023	2312	2601	2890	3179	3468	4046	4624	5202	5780	6358	6936		
25	310	620	930	1240	1550	1860	2170	2480	2790	3100	3410	3720	4340	4960	5580	6200	6820	7440		

# Dziennik ustaw państwa

dla

## królestw i krajów w Radzie państwa reprezentowanych

wychodzi nakładem c. k. Drukarni nadwornej i rządowej we Wiedniu, w jej Składzie dzielnica I., Singerstraße l. 26, także w roku 1903 w języku niemieckim, czeskim, kroackim, polskim, rumuńskim, ruskim, słoweńskim i włoskim.

Prenumerata na cały rocznik 1903 każdego z tych ośmiu wydań Dziennika ustaw państwa, za którą poszczególne części wydaje się w miejscu lub posyła pocztą bezpłatnie, wynosi 8 K.

Prenumeruje się w Składzie c. k. Drukarni nadwornej i rządowej we Wiedniu, dzielnica I., Singerstraße l. 26, gdzie można kupować także pojedyncze roczniki i pojedyncze części Dziennika ustaw państwa.

Zamawiając jednak Dziennik ustaw państwa, trzeba równocześnie złożyć przypadającą kwotę pieniężną, gdyż Dziennik posyła się tylko tym, którzy prenumeratę z góry zapłacą.

### Pojedyncze roczniki wydania niemieckiego dostać można:

Rocznik 1849 za . . . . . 4 K 20 h	Rocznik 1867 za . . . . . 4 K — h	Rocznik 1885 za . . . . . 3 K 60 h
" 1850 " . . . . . 10 " 50 "	" 1868 " . . . . . 4 " — "	" 1886 " . . . . . 4 " 60 "
" 1851 " . . . . . 2 " 60 "	" 1869 " . . . . . 6 " — "	" 1887 " . . . . . 5 " — "
" 1852 " . . . . . 5 " 20 "	" 1870 " . . . . . 2 " 80 "	" 1888 " . . . . . 8 " 40 "
" 1853 " . . . . . 6 " 30 "	" 1871 " . . . . . 4 " — "	" 1889 " . . . . . 6 " — "
" 1854 " . . . . . 8 " 40 "	" 1872 " . . . . . 6 " 40 "	" 1890 " . . . . . 5 " 40 "
" 1855 " . . . . . 4 " 70 "	" 1873 " . . . . . 6 " 60 "	" 1891 " . . . . . 6 " — "
" 1856 " . . . . . 4 " 90 "	" 1874 " . . . . . 4 " 60 "	" 1892 " . . . . . 10 " — "
" 1857 " . . . . . 5 " 70 "	" 1875 " . . . . . 4 " — "	" 1893 " . . . . . 6 " — "
" 1858 " . . . . . 4 " 80 "	" 1876 " . . . . . 3 " — "	" 1894 " . . . . . 6 " — "
" 1859 " . . . . . 4 " — "	" 1877 " . . . . . 2 " — "	" 1895 " . . . . . 7 " — "
" 1860 " . . . . . 3 " 40 "	" 1878 " . . . . . 4 " 60 "	" 1896 " . . . . . 7 " — "
" 1861 " . . . . . 3 " — "	" 1879 " . . . . . 4 " 60 "	" 1897 " . . . . . 15 " — "
" 1862 " . . . . . 2 " 80 "	" 1880 " . . . . . 4 " 40 "	" 1898 " . . . . . 6 " — "
" 1863 " . . . . . 2 " 80 "	" 1881 " . . . . . 4 " 40 "	" 1899 " . . . . . 10 " — "
" 1864 " . . . . . 2 " 80 "	" 1882 " . . . . . 6 " — "	" 1900 " . . . . . 7 " — "
" 1865 " . . . . . 4 " — "	" 1883 " . . . . . 5 " — "	" 1901 " . . . . . 6 " — "
" 1866 " . . . . . 4 " 40 "	" 1884 " . . . . . 5 " — "	" 1902 " . . . . . 7 " 50 "

Roczniki wydań w innych siedmiu językach od r. 1870 począwszy dostać można po tej samej cenie co wydanie niemieckie.

Nabywającym przynajmniej 10 dowolnych zupełnych roczników Dziennika ustaw państwa na raz przyznaje się opust 20%, nabywającym zaś zupełne zbiory Dziennika ustaw państwa od roku 1849, względnie 1870 — opust 30% od sumy cen odnośnych poszczególnych roczników.

NB. Egzemplarze Dziennika ustaw państwa, które zaginęły lub doszły niezupełne, reklamować należy najpóźniej w przeciągu czterech tygodni wprost w c. k. Drukarni nadwornej i rządowej we Wiedniu, dzielnica III, Rennweg l. 16.

Po upływie tego terminu można pojedyncze części Dziennika ustaw państwa dostać tylko za opłatą ceny handlowej ( $\frac{1}{4}$  arkusza = 2 strony za 2 h).

Ponieważ wszystkie roczniki wydania niemieckiego od roku 1849 i wszystkie roczniki wydań w innych siedmiu językach od roku 1870 są całkowicie uzupełnione, przeto można nabyć w c. k. Drukarni nadwornej i rządowej nie tylko każdy pojedynczy rocznik po cenie wyżej podanej, lecz nawet każdą z osobna część wszystkich tych roczników po cenie handlowej ( $\frac{1}{4}$  arkusza = 2 strony za 2 h); tym sposobem umożliwione zostało uzupełnienie niekompletnych roczników i zestawienie pojedynczych części podług materyi.

# Dziennik ustaw państwa

dla

królestw i krajów w Radzie państwa reprezentowanych.

Cześć LI. — Wydana i rozesłana dnia 27. maja 1903.

**Treść:** (№ 110—114.) 110. Obwieszczenie, którem ogłasza się postanowienia dodatkowe do przepisów o sprawdzaniu i cechowaniu metalowych naczyń do przewozu mleka (konwi na mleko). — 111. Obwieszczenie, dotyczące się ustanowienia w Piano della Fugazza (Streva) na czas miesięcy letnich roku 1903 ekspozytury komory pomocniczej we Vallarsa. — 112. Obwieszczenie, o stanowczem dopuszczeniu elektromierzy typów XLIII, XVIIa, LIX, LIXa, LX, LXI, LXIII i LXVI i prowizorycznem dopuszczeniu elektromierzy typów LXII, LXIV i LXV do urzędowego sprawdzania i uwierzytelniania. — 113. Obwieszczenie, dotyczące utworzenia osobnych okręgów rozkładu powszechnego podatku zarobkowego III. i IV. klasy „Stryj Miasto“ i „powiat polityczny Stryj z wyłączeniem miasta Stryj“. — 114. Obwieszczenie, zawierające zmianę liczby członków komisji podatku zarobkowego IV. klasy w okręgu rozkładu politycznego powiatu Feldkirch.

## 110.

### Obwieszczenie Ministerstwa handlu z dnia 14. maja 1903,

którem ogłasza się postanowienia dodatkowe do przepisów o sprawdzaniu i cechowaniu metalowych naczyń do przewozu mleka (konwi na mleko).

Na zasadzie rozporządzenia Ministerstwa handlu z dnia 17. lutego 1872, Dz. u. p. Nr. 17, podaje się niniejszem do publicznej wiadomości następujący poniżej dodatek, wydany przez c. k. Główną Komisję miar i wag, a odnoszący się do przepisów o sprawdzaniu i cechowaniu: metalowych naczyń do przewozu mleka (konwi na mleko) — obwieszczenia Ministerstwa handlu z dnia 12. sierpnia 1879, Dz. u. p. Nr. 107, z 20. grudnia 1885, Dz. u. p. Nr. 171, z 14. stycznia 1899, Dz. u. p. Nr. 13 i z 6. sierpnia 1902, Dz. u. p. Nr. 180.

Postanowienia tego dodatku nabierają mocy obowiązującej z dniem ogłoszenia.

Call wr.

## Dodatek

### do przepisów o sprawdzaniu i cechowaniu metalowych naczyń do przewozu mleka (konwi na mleko).

(Obwieszczenia Ministerstwa handlu z dnia 12. sierpnia 1879, Dz. u. p. Nr. 107, z 20. grudnia 1885, Dz. u. p. Nr. 171, z 14. stycznia 1899, Dz. u. p. Nr. 13 i z 6. sierpnia 1902, Dz. u. p. Nr. 180.)

Do sprawdzania i cechowania przyjmowane będą także takie naczynia metalowe do przewozu mleka (konwie na mleko), w których tak dno wraz z dolną częścią ścian bocznych, jak i górną ich część wraz z cylindryczną szyją sporządzono (wytłoczono) z jednego kawałka.

Dno może być przytem nieco na zewnątrz (na dół) wygięte.

Wszystkie w ten sposób sporządzone konwie na mleko muszą być dla zabezpieczenia dna zaopatrzone w dwa co najmniej, pod kątem prostym do siebie zwrócone żebra o wysokim brzegu.

Ocechowanie wytłacza się na nitach czopków i na dwóch co najmniej kroplach cyny, umieszczonych naprzeciw siebie na szwie łączącym obie części konwi, na końcach średnicy.

Ocechowanie płytki wskazującej pojemność następuje według ogólnych przepisów, obowiązujących względem naczyń do przewozu mleka; po-

dobnie odnoszą się w ogólności do tego rodzaju wykonania analogicznie także i dalsze postanowienia o konwiach na mleko.

We Wiedniu, dnia 7. maja 1903.

C. k. Główna Komisya miar i wag:

Tinter wlr.

### 111.

## Obwieszczenie Ministerstwa skarbu z dnia 14. maja 1903,

tyczące się ustanowienia w Piano della Fugazza (Streva) na czas miesięcy letnich roku 1903 ekspozytury komory pomocniczej we Vallarsa.

W Piano della Fugazza (Streva) w Tyrolu ustanawia się na czas od 1. czerwca do końca września 1903 ekspozyturę cłową, wyposażoną uprawnieniami komory pomocniczej II. klasy, a urzędującą równocześnie jako stacya deklaracyjna dla pomocniczej komory we Vallarsa.

Upoważnienia tej ekspozytury do poboru cła i odprawiania ograniczyć się mają do prowadzenia zapisków co do bydła, dalej do wstępnego odprawiania ruchomości wiezionych przez podróżnych, a do handlu nieprzeznaczonych, do przedmiotów użytkowych i naczyń wiezionych przez górskich pasterzy, oraz do tych towarów, które są przeznaczone do własnego użytku mieszkańców Camposilvano, a które w drodze do miejsca przeznaczenia przez pomocniczą komorę w Vallarsa nie przechodzą.

Böhm wlr.

### 112.

## Obwieszczenie Ministerstwa handlu z dnia 16. maja 1903,

o stanowczem dopuszczeniu elektromierzy typów XLIII, LVII a, LIX, LIX a, LX, LXI, LXIII i LXVI i prowizorycznem dopuszczeniu elektromierzy typów LXII, LXIV i LXV do urzędowego sprawdzania i uwierzytelniania.

Na zasadzie ustawy z dnia 23. lipca 1871, Dz. u. p. Nr. 16 z r. 1872 i w wykonaniu przepisów o urzędowem sprawdzaniu i uwierzytelnianiu przyrządów do pomiaru zużycia elektryczności (rozdział V, punkt 21 i 22) ogłoszonych rozporządzeniem Ministerstwa handlu z dnia 4. lipca 1900, Dz. u. p. Nr. 176, ogłasza się co następuje:

Dyrektor c. k. Głównej Komisji miar i wag pozwolił elektromierze typów XLIII, LVII a, LIX, LIX a, LX, LXI, LXIII i LXVI, — z których typy XLIII (porów. Dz. u. p. Nr. 4 z r. 1901), LIX (porów. Dz. u. p. Nr. 171 z r. 1902), LX i XLI (porów. Dz. u. p. Nr. 15 z r. 1903) do urzędowego sprawdzania prowizorycznie były już dopuszczone, — przyjmować stanowczo, elektromierze zaś typów LXII, LXIV i LXV prowizorycznie do sprawdzania i cechowania.

Znamiona dopuszczonych typów elektromierzy objęte są następną tablicą; szczegółowy opis ogłoszony będzie później.

Typ elektromierza	Aprobowany		Oznaczenie	Rodzaj prądu	System przewodu	Znamiona	Urzędowa plombatura, ilość plomb
	stano- nowczo	pro- wizo- rycznie					
XLIII	1	-	Elektromierze Hummla (Powszechna Spółka elektryczna)	Prąd stały	Dwu-przewodowy	Elektromierz motorowy z wirującą zbroją, podobnie jak u typu XXV, ale z jedną tylko cewką prądu głównego i odmiennem grupowaniem poszczególnych części konstrukcyjnych. Przedstawiony przez firmę Jordan & Treier we Wiedniu, względnie przez Spółkę akcyjną wyrobu przyrządów elektrycznych we Wiedniu.	1
LVII a	1	-	Elektromierz Watogodzinowy	Prąd stały	Dwu-przewodowy	Jak u typu XLV a, ale dla urządzeń dwuprzewodowych. Konstrukcyja złączeniowa dowolna, o ile zastosowanie w urządzeniach kilku-przewodowych wykluczone. Przedstawiony przez Spółkę akcyjną Siemens & Halske we Wiedniu.	3

Typ elektromierza	Aprobowane		Oznaczenie	Rodzaj prądu	System przewodowy	Znamiona	Urzędowa plombatura, ilość plomb
	sta-	nowo-					
LIX	1		Elektromierz Ferrari'ego	Prąd wirowy	Trójfazowy	Dwa elektromierze Ferrari'ego, typu LI, na wspólnej osi. Przedstawiony przez Spółkę akcyjną wyrobu przyborów elektrycznych we Wiedniu.	2
LIX a	1		Elektromierz Ferrari'ego	Prąd wirowy	Trójfazowy	Jak typ LIX, tylko bez cewek, Compounda z przesuwalną, pomiędzy obiema płytami hamulcowymi umieszczoną, żelazną tarczą ochronną z blachy. Przedstawiony przez Spółkę akcyjną wyrobu przyborów elektrycznych we Wiedniu.	1
LX	1		Elektromierz Thomsona	Prąd zmienny	Dwuprzewodowy	Elektromierz motorowy z dwufazowym motorem według zasady Ferrari'ego. Przedstawiony przez Austriacką Spółkę elektryczną „Union“ we Wiedniu.	2
LXI	1		Elektromierz Thomsona	Prąd wirowy	Trójfazowy	Dwa związane, włączeniem Arona połączone elektromierze prądu zmiennego typu LX. Przedstawiony przez Austriacką Spółkę elektryczną „Union“ we Wiedniu.	2
LXII		1	Elektromierz Hummla (Powszechna Spółka elektryczna)	Prąd stały	Trójprzewodowy	Elektromierz motorowy z wirującą zbroją jak u typu XLIII, jednak przystosowany do urządzeń trójprzewodowych i dlatego z dwiema cewkami prądu głównego. Przedstawiony przez Spółkę akcyjną wyrobu przyborów elektrycznych we Wiedniu.	1
LXIII	1		Elektromierz Thomsona	Prąd zmienny	Trójprzewodowy	Jak typ LX, jednak dla urządzeń trójprzewodowych o prądzie zmiennym. Przedstawiony przez Austriacką Spółkę elektryczną „Union“ we Wiedniu.	2
LXIV		1	Elektromierz motorowy	Prąd stały	Dwuprzewodowy	Jak typ XXXV, elektromierz amperogodzinowy. Przedstawiony przez Spółkę akcyjną wyrobu przyborów elektrycznych we Wiedniu.	1
LXV		1	Elektromierz Ferrari'ego	Prąd zmienny	Dwuprzewodowy	Elektromierz motorowy według zasady Ferrari'ego; użyć go jednak można li tylko w przewodach prądu zmiennego z bezindukcyjnym obciążeniem. Przedstawiony przez austriackie przedsiębiorstwo Szuckerta we Wiedniu.	1
LXVI	1		Elektromierz Ferrari'ego	Prąd wirowy	Trójfazowy	Dwa elektromierze motorowe według zasady Ferrari'ego, których kotwice połączone są wspólną osią. Włączenie mostkowe dla wyrównania przesunięcia faz. Bez przyrządu zastanawiającego. Przedstawiony przez Spółkę akcyjną Siemens & Halske we Wiedniu.	2

**113.****Obwieszczenie Ministerstwa skarbu z dnia 18. maja 1903,**

dotyczące utworzenia osobnych okręgów rozkładu powszechnego podatku zarobkowego III. i IV. klasy „Stryj Miasto“ i „powiat polityczny Stryj z wyłączeniem miasta Stryja“.

Na zasadzie postanowień §. 13, ust. 2 i §. 16 ustawy z dnia 25. października 1896, Dz. u. p. Nr. 220, o bezpośrednich podatkach osobistych tworzy się ze względu na wynik spisu ludności w roku 1900 dla podatników podatku zarobkowego III. i IV. klasy dotychczasowego okręgu rozkładu

„powiat polityczny Stryj“ (Nr. powiatu 50) osobny okrąg rozkładu:

„Stryj Miasto“ III. i IV. klasa i okrąg rozkładu:

„powiat polityczny Stryj z wyłączeniem miasta Stryja“ III. i IV. klasa.

Liczbę członków komisji w obydwóch okręgach rozkładu ustanawia się po 4, tak dla III. jak i dla IV. klasy.

Wskutek tego spis okręgów rozkładu powszechnego podatku zarobkowego, ogłoszony rozporządzeniem Ministerstwa skarbu z dnia 24. kwietnia 1897, Dz. u. p. Nr. 117, należy uzupełnić, względnie sprostować w następujący sposób:

(Strona 911 i 913 części XLVI. Dziennika ustaw państwa, wydanej dnia 11. maja 1897.)

Numer okręgu	Okręgi rozkładu	Siedziby komisji	Liczba członków dla spółek podatkowych	
			III.	IV.
			klasy	
dla spółek podatkowych III. i IV. klasy				
4/a	Stryj Miasto	Starostwo w Stryju	4	4
50	Powiat polityczny Stryj z wyłączeniem miasta Stryja	Starostwo w Stryju	4	4

Böhm wr.

**114.****Obwieszczenie Ministerstwa skarbu z dnia 18. maja 1903,**

zawierające zmianę liczby członków komisji podatku zarobkowego IV. klasy w okręgu rozkładu politycznego powiatu Feldkirch.

Liczbę członków komisji podatku zarobkowego IV. klasy w okręgu rozkładu politycznego powiatu Feldkirch powiększa się z 10 na 12.

W skutek tego spis okręgów rozkładu powszechnego podatku zarobkowego ogłoszony rozporządzeniem Ministerstwa skarbu z dnia 24. kwietnia 1897, Dz. u. p. Nr. 117, należy sprostować w następujący sposób:

(Strona 897 części XLVI. Dziennika ustaw państwa wydanej dnia 11. maja 1897.)

Numer okręgu	Okręgi rozkładu	Siedziby komisji	Liczba członków dla spółek podatkowych	
			III.	IV.
			klasy	
dla spółek podatkowych III. i IV. klasy				
3	Powiat polityczny Feldkirch	Starostwo we Feldkirch	4	12

Böhm wr.



# Dziennik ustaw państwa

dla

królestw i krajów w Radzie państwa reprezentowanych.

Część LII. — Wydana i rozesłana dnia 28. maja 1903.

Treść: (№ 115 i 116.) 115. Rozporządzenie, zawierające uzupełnienie względnie zmianę rozporządzenia ministeryalnego z dnia 24. kwietnia 1885, dotyczącego uprawiania przemysłu zastawniczego. — 116. Rozporządzenie, którym ustanawia się jednostki giełdowe, służące za podstawę do wymierzania podatku od obrotu papierów notowanych na giełdach tutejszo-krajowych (wiedeńskiej, praskiej i tryjesteńskiej).

## 115.

### Rozporządzenie Ministerstw handlu, spraw wewnętrznych, skarbu i sprawiedliwości z dnia 10. maja 1903,

zawierające uzupełnienie względnie zmianę rozporządzenia ministeryalnego z dnia 24. kwietnia 1885, Dz. u. p. Nr. 49, dotyczącego wykonywania przemysłu zastawniczego.

Na zasadzie §u 54., ustępu 1. ustawy przemysłowej (ustawa z dnia 15. marca 1883, Dz. u. p. Nr. 39), uzupełnia się względnie zmienia rozporządzenie ministeryalne z dnia 24. kwietnia 1885, Dz. u. p. Nr. 49, o wykonywaniu przemysłu zastawniczego i zarządza się co następuje:

#### Artykuł I.

Ostatni ustęp §u 2. powołanego rozporządzenia brzmić ma jak następuje:

Nadto w każdej księdze zastawów powinna być rubryka p. t. „uwaga“, w której zapisywać należy wszystkie ważniejsze okoliczności, tyczące się poszczególnego interesu zastawniczego, jak np. wykupienie, ponowne zastawienie zastawu, umorzenie

kwitu zastawniczego. wygotowanie poświadczenia tymczasowego itp. W szczególności zanotować także należy w tej rubryce pobrane przy wykupnie lub ponownem zastawieniu zastawu kwoty i to osobno kapitał, odsetki i należności uboczne. Przy wpisach ponownego zastawienia powołać należy odnośny nowy wpis, dokonany w myśl przepisu §u 9. tego rozporządzenia.

#### Artykuł II.

§. 9. powołanego rozporządzenia brzmić ma jak następuje:

Gdy zastawca żąda przedłużenia umowy o zastaw (ponowny zastaw) a właściciel przedsiębiorstwa się na to przedłużenie zgadza, postępować należy w taki sam sposób, jak gdyby chodziło o zawarcie nowej umowy o zastaw; w przypadku tym należy, z powołaniem się na odnośny poprzedni wpis, skutecznie nowy wpis do księgi zastawów i wystawić nowy kwit zastawniczy według przepisu §§ów 2. i 5. a poprzedni kwit zastawniczy odebrać.

#### Artykuł III.

Rozporządzenie to nabiera mocy obowiązującej z dniem ogłoszenia.

Koerber wlr.

Böhm wlr.

Call wlr.

**116.****Rozporządzenie Ministerstwa skarbu z dnia 15. maja 1903,**

którem ustanawia się jednostki giełdowe, służące za podstawę do wymierzania podatku od obrotu papierów notowanych na giełdach tutejszo-krajowych (wiedeńskiej, praskiej i tryjesteńskiej).

Ponieważ od wejścia w życie rozporządzenia z dnia 11. lutego 1902, Dz. u. p. Nr. 46, którem ustanowiono jednostki giełdowe, służące za podstawę do wymierzania podatku od obrotu papierów wartościowych notowanych na giełdach tutejszo-krajowych (wiedeńskiej, praskiej i tryjesteńskiej), niektóre papiery wartościowe do notowania na nich nowo przypuszczono, niektóre zaś zaprzestano notować, przeto Ministerstwo skarbu, na zasadzie upoważnienia, nadanego mu w §. 4., l. 2., ust. 3.

ustawy z dnia 9. marca 1897, Dz. u. p. Nr. 195 o opodatkowaniu obrotu papierów wartościowych (podatek giełdowy), uznaje za stosowne w miejsce załączek, ogłoszonych rozporządzeniem z dnia 11. lutego 1902, Dz. u. p. Nr. 46, ogłosić następujące, nowo wygotowane załączki *A* do *C*, podające warunki zawierania interesów pod względem jednostki giełdowej papierów, notowanych na giełdach tutejszo-krajowych, służące za podstawę do wymierzania podatku giełdowego.

O ile według powołanej ustawy obrót pieniężny nie stanowi podstawy do opodatkowania, uchodzi względem wszystkich niewymienionych w tych załączkach papierów wartościowych imienna kwota 5000 zł. w. a. czyli 10.000 *K* za jednostkę giełdową.

Rozporządzenie to nabiera mocy obowiązującej w dniu 1. czerwca 1903.

**Böhm wlr.**

## Z a ł ą c z k a A,

podająca warunki zawierania interesów na giełdzie wiedeńskiej pod względem jednostki giełdowej dla papierów wartościowych na tej giełdzie notowanych. \*)

Nazwa papierów	Jednostka giełdowa wynosi:	Nazwa papierów	Jednostka giełdowa wynosi:
<b>A. Ogólny dług państwowy.</b>	Suma imienna:		Suma imienna:
Losy z r. 1854 po 250 zł. m. k. 3·20/0 . . . . .	2.500 zŁ. m. k.	Kolejowe obligacye pierwszeństwa przez państwo do spłacenia objęte.	
„ „ „ 1860 po 500 „ w. a. 40/0 . . . . .	2.500 zŁ. w. a.	Kolei Albrechta 300 zł. sr. 50/0 . . . . .	5.100 zŁ. srebr.
„ „ „ 1860 po 100 „ „ „ 40/0 . . . . .	2.500 „ „ „	detto 200 zł. złot. = 400 M. = 20 ₰ = 500 fr. 50/0 . . . . .	5.000 zŁ. zŁotem
„ „ „ 1864 po 100 „ „ „ . . . . .	2.500 „ „ „	Kolei zach. czeskiej em. 1885 M. 40/0 . . . . .	10.200 marek
„ „ „ 1864 po 50 „ „ „ . . . . .	2.500 „ „ „	Kolei Elżbiety 600 i 3000 mk. . . . .	10.200 „
Listy zastawne dóbr państwowych 120 zł. w. a. (300 fr.) . . . . .	25 sztuk	detto 400 i 2000 „ wol. od pod. . . . .	10.000 „
<b>B. Państwowy dług królestw i krajów w Radzie państwa reprezentowanych.</b>		Morawsk.-śląsk. kolei centr. 600 i 3000 K . . . . .	10.200 K
Austr. renta złota wol. od pod. w zł. 40/0	5.000 zŁ. zŁotem	Pilz.-brzeź. wol. od pod. 150 zł. srebr. . . . .	5.100 zŁ. w. a. sr.
Kolejowe zapisy długu państwa.		Kolei Rudolfa (dobra sk. sol.) M. . . . .	5.000 zŁ. zŁotem
Kolei Elżbiety w złocie wol. od pod. po 10.000 zł. 40/0 . . . . .	5.000 zŁ. zŁotem	<b>C. Państwowy dług krajów korony węgierskiej.</b>	
Akcyje kolejowe przestemplowane na obligacye długu państwa.		Węg. renta złota 40/0 . . . . .	5.000 zŁ. zŁotem
Kolei Elżbiety . . . . . 200 zł. m. k. . . . .	25 sztuk	„ oblig. p. rz. w zł. na reg. Żel. Br. K . . . . .	12.000 K
detto Linc-budziej. 200 „ w. a. sr. . . . .	25 „	„ pożyczka premiowa po 100 zł. . . . .	2.500 zŁ. w. a.
detto Salcb.-tyr. 200 „ „ „ „ . . . . .	25 „	„ detto po 50 zł. . . . .	2.500 „ „ „
		„ oblig. prem. regul Cisy i Szeg. los. w. a. . . . .	2.500 „ „ „

\*) U w a g a. Dla papierów wartościowych, notowanych na giełdzie wiedeńskiej, które poniżej podanym opisem nie są objęte, uchodzi za jednostkę giełdową imienna kwota 5000 zł. a. w. czyli 10.000 K.

Nazwa papierów	Jednostka giełdowa wynosi:	Nazwa papierów	Jednostka giełdowa wynosi:
<b>D. Inne pożyczki publiczne.</b>		<b>Suma imienna:</b>	
Pożycz. miasta Wiednia (srebro lub złoto) z r. 1874 5 <sup>0</sup> / <sub>0</sub> . . . . .	5.000 zŁ. zŁotem	Sp. kolei lwow.-czern.-jassk. wol. od pod. em. 1884 srebr. 4 <sup>0</sup> / <sub>0</sub> . . . . .	5.100 zŁ. w. a. s.
Renta włoska 100 lirów 5 <sup>0</sup> / <sub>0</sub> . . . . .	10.000 lir. kap.	Kolei północno-zachod. austr. em. 1874 w mark. 5 <sup>0</sup> / <sub>0</sub> . . . . .	10.200 marek
detto detto 100 „ 4 <sup>0</sup> / <sub>0</sub> . . . . .	10.000 „ „	Kolei ostrawsko-friedlandzkiej zł. sr. 5 <sup>0</sup> / <sub>0</sub>	5.100 zŁ. w. a. s.
Bułgar. pożycz. hip. kol. żel. rząd. z r. 1889 w złocie . . . . .	5.000 zŁ. zŁotem	Kolei prasko-duc. em. 1896 w mar. 3 <sup>0</sup> / <sub>0</sub>	10.200 marek
Bułgar. pożycz. hip. rząd. z r. 1892 w złocie	5.000	Spółki kolei państwowych fr. 3 <sup>0</sup> / <sub>0</sub> . . .	25 sztuk
„ pożycz. (tyt.) państw. z r. 1902 . . .	10.000 fr.	detto em. 1874 fr. 3 <sup>0</sup> / <sub>0</sub> . . . . .	25 „
Turecki konw. dług państwa serya B f. s.	500 f. szt.	detto X. em. 1885 fr. 3 <sup>0</sup> / <sub>0</sub> . . . . .	25 „
„ „ „ „ „ C „ „	500 „ „	detto sieć uzupeł. fr. 3 <sup>0</sup> / <sub>0</sub> . . . . .	25 „
„ „ „ „ „ D „ „	500 „ „	detto 500 frank. = 405 M. 4 <sup>0</sup> / <sub>0</sub>	25 „
<b>E. Listy zastawne, obligacje pożyczek gminnych i kolejowych i bankowe.</b>		detto em. 1895 w m. 3 <sup>0</sup> / <sub>0</sub> . . . . .	10.000 marek
Banku kred. ziem. cent., austr. 34 l. los. 150 zł. sr. op. w zł. 2 <sup>0</sup> / <sub>0</sub> . . . . .	5.100 zŁ. srebr.	detto I. em. zł. zŁotem 5 <sup>0</sup> / <sub>0</sub> . . . . .	5.000 zŁ. zŁotem
Banku kred. ziem. cent., austr. 34 l. los. 300 marek 2 <sup>1</sup> / <sub>4</sub> <sup>0</sup> / <sub>0</sub> . . . . .	5.100 zŁ. zŁotem	detto II. em. 1874 zł. zŁot. 5 <sup>0</sup> / <sub>0</sub>	5.000 „ „
		detto (Berno-Rossice) 5 <sup>0</sup> / <sub>0</sub> . . . . .	5.100 zŁ. srebr.
		detto em. 1883 w m. 4 <sup>0</sup> / <sub>0</sub> . . . . .	10.000 marek
		Sp. kolei połud., styceń-lipiec fr. 3 <sup>0</sup> / <sub>0</sub> . . .	25 sztuk
		detto kwiecień-paźdz. fr. 3 <sup>0</sup> / <sub>0</sub> . . . . .	25 „
		detto 500 fr. = 405 M. 4 <sup>0</sup> / <sub>0</sub> . . . . .	25 „
		detto zł. srebr. lub zŁot. 5 <sup>0</sup> / <sub>0</sub> . . . . .	5.000 zŁ. zŁotem
		detto w markach 4 <sup>0</sup> / <sub>0</sub> . . . . .	10.000 marek
		Poż. pierw. zjed. kol. żel. węg. w m. 4 <sup>1</sup> / <sub>2</sub> <sup>0</sup> / <sub>0</sub>	10.000 „
Poż. ks. Schwarzenberga w markach 4 <sup>0</sup> / <sub>0</sub>	10.000 marek	<b>G. Obligacje innych przedsiębiorstw przewozowych.</b>	
<b>F. Obligacje pierwszeństwa kolei żelaznych.</b>		Sp. żegl. par. na Dunaju 400 i 10.000 M. 4 <sup>0</sup> / <sub>0</sub> . . . . .	10.000 marek
Kolei busztiehradzkiej zł. srebrem 5 <sup>0</sup> / <sub>0</sub> . . .	5.100 zŁ. srebr.	Sp. żegl. parow. na Dunaju em. 1886 M. 4 <sup>0</sup> / <sub>0</sub> . . . . .	10.000 „
detto em. 1872 zł. srebr. 5 <sup>0</sup> / <sub>0</sub>	5.100 „ „	Lloyda austr. em. 1881 po 500 zł. zł. 5 <sup>0</sup> / <sub>0</sub>	5.000 zŁ. zŁotem
Kolei duc. -podmok. I. em. 1869 srebr. w. a. 5 <sup>0</sup> / <sub>0</sub> . . . . .	5.100 zŁ. w. a. s.	„ em. 1882 po 500 zł. zł. 5 <sup>0</sup> / <sub>0</sub> . . . . .	5.000 „ „
Kolei duc. -podmok. II. em. 1871 srebr. w. a. 5 <sup>0</sup> / <sub>0</sub> . . . . .	5.100 „ „ „ „	„ „ 1884 po 500 zł. zł. 4 <sup>1</sup> / <sub>2</sub> <sup>0</sup> / <sub>0</sub>	5.000 „ „
Kolei duc. -podmok. III. em. 1874 zŁot. 5 <sup>0</sup> / <sub>0</sub> . . . . .	5.100 zŁ. zŁotem	„ „ 1887 po 500 zł. zł. 4 <sup>0</sup> / <sub>0</sub> . . . . .	5.000 „ „
Kolei duc. -podmok. em. 1891 zł. srebr. 4 <sup>0</sup> / <sub>0</sub> . . . . .	5.100 zŁ. w. a. s.	„ „ 1895 po 1000 i 5000 zł. zŁotem 4 <sup>0</sup> / <sub>0</sub> . . . . .	5.000 „ „
Kolei duc. -podmok. em. 1891 w mark. 4 <sup>0</sup> / <sub>0</sub> . . . . .	10.200 marek	<b>H. Obligacje spółek przemysłowych.</b>	
Kolei kosz. -bogum. em. 1889 w m. 4 <sup>0</sup> / <sub>0</sub> . . .	10.000 „	Sp. gór. austr. alp. 500, 2.500, 12.500 frk. 4 <sup>1</sup> / <sub>2</sub> <sup>0</sup> / <sub>0</sub> . . . . .	12.500 frk.
detto em. 1891 „ „ 4 <sup>0</sup> / <sub>0</sub> . . . . .	10.000 „	Praska sp. przem. żel. em. 1873 300 zł. srebr. 5 <sup>0</sup> / <sub>0</sub> . . . . .	5.100 zŁ. w. a. s.
Sp. kolei lwow.-czern.-jasskiej em. 1884 srebr. 4 <sup>0</sup> / <sub>0</sub> . . . . .	5.100 zŁ. w. a. s.		

Nazwa papierów	Jednostka giełdowa wynosi:	Nazwa papierów	Jednostka giełdowa wynosi:
Suma inieanna:			
Spółki kop. węgla w Terbowlu em. 1880 500 fr. = 200 zł. złotem 5 <sup>0</sup> / <sub>0</sub> . . .	5.000 zł. złotem	Cedule losowe 3 <sup>0</sup> / <sub>0</sub> oblig. premiov. zakł. kred. ziem. em. 1880 . . . . .	25 sztuk
Spółki kop. węgla w Terbowlu em. 1883 500 fr. = 200 zł. złotem 5 <sup>0</sup> / <sub>0</sub> . . .	5.000 „	Cedule losowe 3 <sup>0</sup> / <sub>0</sub> oblig. premiov. zakł. kred. ziem. em. 1889 . . . . .	25 „
Spółki kop. węgla w Terbowlu em. 1889 500 fr. = 200 zł. złotem 4 <sup>0</sup> / <sub>0</sub> . . .	5.000 „	Cedule losowe obl. premiov. 4 <sup>0</sup> / <sub>0</sub> banku hipot. węgier. . . . .	25 „
Spółki kop. węgla w Terbowlu em. 1893 500 fr. = 200 zł. złotem 4 <sup>0</sup> / <sub>0</sub> . . .	5.000 „		
<b>I. Losy rozmaite.</b>		<b>K. Akcje przedsiębiorstw przewozowych.</b>	
a) Losy oprocentowane.		„Adria“, Sp. kr. węg. żegl. . . . .	25 sztuk
Zakł. kred. ziem. pow. austr. obl. prem. em. 1880 po 100 zł. w. a. 3 <sup>0</sup> / <sub>0</sub> . . .	50 sztuk	Kolei uściecko-ciepliekiej . . . . .	5 sztuk
Zakł. kred. ziem. pow. austr. obl. prem. em. 1889 po 100 zł. w. a. 3 <sup>0</sup> / <sub>0</sub> . . .	50 sztuk	Austr.-belg. Spółki kolei żelaznej . . .	25 sztuk
Losy regul. Dunaju z r. 1870 po 100 zł. w. a. 5 <sup>0</sup> / <sub>0</sub> . . . . .	25 sztuk	Kolei Bares-Pakracz akc. pierwsz. . . .	25 „
Banku hipot. węg. obl. prem. po 100 zł. w. a. 4 <sup>0</sup> / <sub>0</sub> . . . . .	50 sztuk	Spółki bud. i ruchu kol. m. Wied. lit. A i lit. B . . . . .	25 „
Pożyczki m. Tryestu po 50 zł. w. a. 4 <sup>0</sup> / <sub>0</sub> .	10 sztuk	Spółki ruchu kolei orient. . . . .	25 „
Pożyczki prem. serb. po 100 fr. 2 <sup>0</sup> / <sub>0</sub> . .	25 sztuk	Kolei północno-czeskiej . . . . .	25 „
Poz. kol. żel. turec. obl. pr. po 400 fr. .	25 „	Kolei bożeńsko-merańskiej, c. k. uprz. .	25 „
		Spółki kolei lokalnej berneńskiej . . .	25 „
		Kolei lokal. bukowińskich akc. pr. . . .	25 „
		detto akcje zakład. . . . .	25 „
		Kolei busztiehradzkiej . . . . .	5 sztuk
		detto (lit. B) . . . . .	25 sztuk
b) Losy bezprocentowe.		Spółki austr. żegl. par. na Dun., I. c. k. up.	10 sztuk
Bazyliki budap. (bud. katedry) 5 zł. w. a.	50 sztuk	Kolei duchcowsko-podmokielskiej . . .	25 sztuk
Zakładu kredyt. dla handlu i przemysłu 100 zł. w. a. . . . .	25 sztuk	Kolei północnej Ferdynanda . . . . .	5 sztuk
Clary'ego 40 zł. m. k. . . . .	10 sztuk	Kolei friaulskiej akc. pierwsz. . . . .	25 sztuk
Pożyczki miasta Insbruku 20 zł. w. a. . .	25 sztuk	Kolei pięciokośc.-bareskiej . . . . .	25 „
Pożyczki loter. krakowskiej 20 zł. w. a. .	25 „	Sp. kol. na górze Gaisberg akc. pierwsz. .	25 „
Pożyczki prem. lublańskiej 20 zł. w. a. .	25 „	Kolei Gleisdorf-Weiz akc. pierwsz. . . .	25 „
Gminy miasta Budy 40 zł. w. a. . . . .	25 „	Spółki kolej. i gór. gradec-köflach. . .	25 „
Palfy'ego 40 zł. m. k. . . . .	10 sztuk	Spółki kolei kahlenb. (system Rigi) . .	25 „
Austr. towarz. Czerwonego Krzyża 10 zł. w. a. . . . .	25 sztuk	Kolei koszycko-bogumińskiej . . . . .	25 „
Węgier. towarz. Czerwonego Krzyża 5 zł. w. a. . . . .	50 sztuk	Kolei lwow.-belzec. (tomaszow.) akc. pr.	25 „
Fundacyi Rudolfa 10 zł. w. a. . . . .	25 sztuk	Spółki kolei lwowsko-czern.-jasskiej . .	25 sztuk
Salma 40 zł. m. k. . . . .	10 sztuk	Kolei Leoben-Vordernberg . . . . .	25 „
Pożyczki prem. salcburskiej 20 zł. w. a. .	25 sztuk	Lloyda austr. . . . .	10 sztuk
St. Genois 40 zł. m. k. . . . .	10 sztuk	Kolei półn.-zach. austr. . . . .	25 sztuk
Losy komun. wiedeńsk. z r. 1874 100 zł. w. a. . . . .	25 sztuk	detto (lit. B) . . . . .	25 „
		Spółki żegl. par. austr. półn.-zach. . . .	25 „
		Kolei lokal. wsch.-galic. akc. pierwsz. .	25 „

Nazwa papierów	Jednostka gieldowa wynosi:	Nazwa papierów	Jednostka gieldowa wynosi:
Kolei ostrawsko-friedlandzkiej . . . . .	25 sztuk	Banku eskomp. maryborskiego . . . . .	25 sztuk
Kolei prasko-duchcowskiej . . . . .	25 „	detto styryjskiego . . . . .	25 „
detto akcyje pierwsz.	25 „	Towarz. eskomp. dolno-austr. . . . .	25 „
Kolei liberecko-jablonecko-tannwaldzkiej akcyje pierwsz. . . . .	25 „	detto i banku weksl. węg. . . . .	25 „
Kolei liberecko-jablonecko-tannwaldzkiej akc. zakład. lit. A . . . . .	25 „	Banku hip. akcyj. galic. . . . .	25 „
Kolei liberecko-jablonecko-tannwaldzkiej akc. zakład. lit. B . . . . .	25 „	Banku dla handlu i przem. galic. . . . .	25 „
Spółki salcb. kolei żel. i tramw. . . . .	25 „	Stowarz. żyro- i kas. wied. . . . .	25 „
Spółki kolei państwowych . . . . .	25 „	Banku hipot. austr. . . . .	25 „
Spółki kolei południowej . . . . .	25 „	detto węgier. . . . .	25 „
Kolei łącz. połudn.-póln. niemieckiej . . . . .	25 „	Banku hipot. kraj. kroac.-slaw. . . . .	25 „
Kolei w dolinie Samoszy, akcyje pierwsz.	10 sztuk	Banku dla krajów austr. (Länderbanku) . . . . .	25 „
Spółki tramw. wied., nowej, akcyje pierw.	25 sztuk	Banku kraj. bośn.-herc. . . . .	25 „
detto detto akcyje zakład.	25 „	Banku kred. roln. dla Czech . . . . .	25 „
Towarz. przew., powsz. austr. . . . .	25 „	Banku lombard. eskomp. wied. . . . .	25 „
Kolei Überetsch, akc. pierwsz. . . . .	5 sztuk	Spółki akc. kant. weks. „Mercur“ . . . . .	25 „
Kolei żel. węg.-galic., pierwsz. . . . .	25 „	Banku górno-austr. i saleburskiego . . . . .	25 „
Kolei zach. węg. (Stuhlw.-Raab-Grac) . . . . .	25 „	Banku austr.-węgier. . . . .	5 sztuk
Kolei Wiedeń-Pottendorf-Wr.-Neustadt . . . . .	25 „	Węg. banku roln. i rent., Sp. a. . . . .	25 sztuk
Spółki akc. wied. kolei lokal. . . . .	25 „	Centr. kraj. węg. kasy oszcz. . . . .	10 sztuk
		Banku Union . . . . .	25 sztuk
		Banku Union, czeskiego . . . . .	25 „
		Banku obrotowego, powszechnego . . . . .	25 „
		Banku ziwnostęńskiego . . . . .	25 „
Spółki kolei państ., akc., dow. uczest. . . . .	25 „		
<b>L. Akcyje banków.</b>		<b>Zakłady ubezpieczeń.</b>	
Banku anglo-austr. . . . .	25 sztuk	Sp. akc. „Allianz“ ubezp. na życie i rent	25 sztuk
Stowarzyszenia bankowego wiedeńskiego	25 „	Sp. akc. „Anker“ ubezp. na życie i rent	5 sztuk
Banku esk. i weksl. bielsko-bialskiego . . . . .	25 „	„Assicurazioni generali“ . . . . .	5 „
Zakładu kred. ziem. austr. . . . .	25 „	Spółki akc. austr. ubezpiecz. „Donau“ . . . . .	25 sztuk
Zakładu kred. ziem. bukowskińskiego . . . . .	25 „	Spółki akc. peszt. ubezpiecz. „Foncière“	25 „
Banku kred. ziem. central. austr. . . . .	25 „	Sp. akc. węg. ubezp. od gradob. i kontras.	25 „
Banku hip. centr. węg. kas oszcz. t. s. a.	10 sztuk	Sp. ubezp. od gr. i kontras. „Meridionale“	25 „
Banku komerc. węg. w Peszcie . . . . .	5 „	Sp. ubezp. „Phönix“ austr., c. k. uprz. . . . .	25 „
Zakładu kred. dla handlu i przem. . . . .	25 sztuk	Spółki kontrasekuracyjnej wiedeńskiej . . . . .	25 „
Banku kred. węgier. powsz. . . . .	25 „	Spółki kontrasekuracyjnej „Securitas“ . . . . .	10 sztuk
Zakł. kr. austr. dla przeds. kom. i z. pub.	25 „	Sp. I. austr. powsz. ubezp. od wypadków	25 sztuk
Banku depoz. powsz. . . . .	25 „	Sp. międzyn. akc. ubezp. od wypadków . . . . .	25 „
Banku eskomp. czeskiego . . . . .	25 „	Zakładu wied. ubezp. na życie i rent . . . . .	25 „
detto morawskiego . . . . .	25 „	Spółki asekuracyjnej wiedeńskiej . . . . .	25 „

Nazwa papierów	Jednostka giełdowa wynosi:	Nazwa papierów	Jednostka giełdowa wynosi:
<b>M. Akcje przedsiębiorstw przemysłowych.</b>			
Spółki akc. fabr. em. i met. „Austria“ . . . . .	25 sztuk	Fabryki wap. i cem. w Kaltenleutgeben . . . . .	25 sztuk
Spółki budown. powszech. austr. . . . .	25 „	Przędzalni i tkal. baweł. w Kleinmünchen . . . . .	25 „
detto I. pow. stow. urzęd. . . . .	25 „	Spółki akc. fabr. cementu w Königshofe . . . . .	25 „
Towarz. budow. dolno-austr. . . . .	25 „	Spółki węgl. w Łańkowicach . . . . .	25 „
Browarn. spółki akc. (Schellenhof) . . . . .	25 „	Fabryki cukru lipn.-brześć. Sp. akc. . . . .	25 „
Bosn. amon. i sody fabr. S. A. I. . . . .	25 „	Leykam-Josefthal . . . . .	25 „
Bern. sp. akc. browar i fabryka siodu I. . . . .	25 „	Browaru w Liesing . . . . .	25 „
detto fabryka świec i mydła S. a. . . . .	25 „	Browaru akc. i fabr. siodu w Lincu . . . . .	25 „
detto fabrykacyi maszyn . . . . .	25 „	Spółki akc. cukrow. w Lobosicach . . . . .	25 „
detto wyrobu towar. wełn., Sp. . . . .	25 „	Spółki akc. fabr. lokomot., wied. . . . .	25 „
Spółki kopal. węgla w Moście . . . . .	25 „	detto przedt. G. Sigla w Wr.-	
Spółki akc. browaru w Brunn . . . . .	25 „	Neustadt . . . . .	25 „
Spółki akc. dynamitu Nobla . . . . .	25 „	Spółki akcyj. brow. i fabr. siodu w Mor.	
Spółki przem. zelaza i stali w Egydy . . . . .	25 „	Ostrawie . . . . .	25 „
Zakładu austr. obr. kolej. . . . .	25 „	Spółki akc. bud. m. Branda i Lhuilliera . . . . .	25 „
Spółki akc. węg. obr. kolej. . . . .	25 „	Spółki akc. bud. m. Dañek i C. w Pradze . . . . .	25 „
Spółki wypoż. wozów kolej., pierwszej . . . . .	25 „	Spółki akc. hotel. „Metropole“ . . . . .	25 „
Fabr. pap. i sp. nakłd. w Elbemühl . . . . .	25 „	Towarz. górń. czesk. ks. Fürstenb. M. . . . .	25 „
Towarz. elektr. powsz. austr. . . . .	25 „	detto austr. alpej. . . . .	25 „
detto międzynarod. . . . .	25 „	Towarz. przem. żelaz. nadragaskiego . . . . .	25 „
detto S. a. zjednocz. . . . .	25 „	Spółki akc. fabr. wag. w Nesseldorfie . . . . .	25 „
detto wiedeńskiego . . . . .	25 „	Spółki akc. fabr. papieru w Neusiedl . . . . .	25 „
detto akc. powsz. budapeszt. . . . .	25 „	Spółki półn. czesk. kop. węgla . . . . .	25 „
detto węgier. . . . .	25 „	Spółki akc. półn. węg. zjedn. kop. węgla . . . . .	25 „
Tkalni i apretury w Felixdorfie . . . . .	25 „	Spółki akc. hutn. i górń. górno-węg. . . . .	25 „
Spółki akc. galic. naft. karpac. przedtem		Towarz. przem. olejnego . . . . .	25 „
Sp. górń. i hut. . . . .	20 sztuk	Fabr. wapna hydraulic. i cementu portland.	
Towarz. gazow., powsz. austr. węg. . . . .	10 „	w Perlmoos . . . . .	25 „
Towarz. przemysł. gazow. wied. . . . .	10 „	Browaru akc. w Pilźnie, pierw. . . . .	5 sztuk
Spółki akc. browar. w Göss . . . . .	25 sztuk	Fabr. papieru w Pitten, c. k. uprzyw. . . . .	25 sztuk
Sp. akc. kop. węgla w Gran-Szászvár . . . . .	25 „	„Poldihütte“ sp. akc. fabr. stali lanej. . . . .	25 „
Browaru akc. gradec., pierw. (Schreiner)	10 sztuk	Przędzalni i tkalni baweł. w Pottendorfie . . . . .	25 „
Sp. akc. wag. i masz. w Grazu J. W. . . . .	25 sztuk	detto detto akc. pierw. . . . .	25 „
Spółki akc. fabr. gum., austr.-ameryk. . . . .	25 „	Spółki przem. żelaz. w Pradze . . . . .	25 „
Fabr. nab. kap. i met. w Hirtenbergu . . . . .	25 „	Sp. akc. I. fabr. łuszcz. ryżu w Tryeście . . . . .	25 „
Spółki akc. hotel. pierw. wiedeń. . . . .	25 „	Fabr. żel. w Rimamurány-Sálgó-Tarján . . . . .	25 „
Fabr. spir. i chem. pr. sp. akc. w Młod. Bo-		Spółki górń. rossickiej . . . . .	25 „
lesławiu . . . . .	25 „	„Rudolfshütte“ fabr. tow. blasz. . . . .	25 „
Przędzalni i tkalni juty, I. austr. . . . .	25 „	Sp. akc. kop. węgla kam. w Sálgó-Tarján . . . . .	25 „
		Sp. akc. fabr. papieru w Schlöglmühl . . . . .	25 sztuk
		„Schodnica“ sp. akc. przem. naft. . . . .	10 sztuk
		Fabryki maszyn i wozów w Simmeringu . . . . .	25 sztuk

Nazwa papierów	Jednostka giełdowa wynosi	Nazwa papierów	Jednostka giełdowa wynosi:
Spółki fabr. pap. i nakł. w Steyrermühl .	25 sztuk	Lej. żel. i zakł. bud. most. Waagnera R. Ph., Sp. akc., 400 K . . . . .	25 sztuk
Stözlza synowie S. a. fabr. szkła . . . . .	25 „	Spółki fabr. broni, austr. . . . .	25 „
Fabr. kob. i mater. do sprzęt. F. II. i syn.	25 „	Spółki akc. międzyn. wypoż. wozów kolej.	25 „
Spółki kop. węgla w Terbowlu . . . . .	25 „	Spółki powsz. wypoż. woz. kol. w Peszcie	25 „
Spółki turec. zarz. tyton. . . . .	25 „	Towarz. akcyj. gór. zach. czesk. . . . .	25 „
Towarz. kop. węgla węgier. powsz. . . . .	25 „	Spółki budow. wiedeńskiej . . . . .	25 „
Spółki budow. Union . . . . .	25 „	Sp. fabr. cegieł i budow. wienerberskiej	25 „
Spółki mater. budow. Union . . . . .	25 „	Spółki gazet. wiedeńsk. pierwsz. . . . .	25 „
Spółki fabr. żelaza i blachy Union . . . . .	25 „	Spółki czeskiej przemysł. cukrow. . . . .	25 „
Spółki akc. vares. przem. żel. . . . .	25 „	Spółki akc. węg. „ „ . . . . .	5 sztuk
Kaz. magnezytu w Viezu a. pr. . . . .	25 „		



## Z a ł a c z k a B,

podająca warunki zawierania interesów na giełdzie praskiej pod względem jednostki giełdowej dla papierów wartościowych, notowanych na tej giełdzie, lecz nie notowanych na giełdzie wiedeńskiej.\*)

N a z w a p a p i e r ó w	Jednostka giełdowa wynosi:
<b>A. Akcje banków. (Rubryka F ceduły giełdowej.)</b>	
Česká průmyslová banka (Banku przemysłowego czeskiego) . . . . .	25 sztuk
Pražská úvěrní banka (Banku kredytowego praskiego) **) . . . . .	25 „
Záložní úvěrní ústav v Hradci Králové (Zakład kredytwego zaliczkowego w Hradcu Królowej) . . . . .	25 „
<b>B. Akcje przedsiębiorstw przewozowych. (Rubryka G ceduły giełd.)</b>	
Elektr. drobná dráha Praha—Libeň—Vysočany (Kolej mała elektr. Praga—Libeň—Wysoczany) . . . . .	25 sztuk
Praska Spółka żeglugi parowej na Weltawie i Łabie (Pražská spol. paropl. po Vltavě a Labi) . . . . .	25 „
Kolej lokalna Postellberg—Laun (Akcje pierwszeństwa) . . . . .	25 „
Mała kolej (kolejka) Königshof—Beraun—Koněprus . . . . .	25 „
<b>C. Akcje przedsiębiorstw przemysłowych. (Rubryka H ceduły giełd.)</b>	
Akciova továrna na vyrábění umělých lnojiv a lučebnin v Kolině (Fabryki akcyjnej wyrobu nawozu sztucznego i chemikaliów w Kolinie) . . . . .	25 sztuk
Podolskiej fabryki cementu (Podolská cementárna) . . . . .	25 „
Český akc. pivovar v Č. Budějovicích (Akc. czesk. brow. w Budziejowicach) . . . .	5 sztuk
Banku pierw. czesk. powsz. kontrasekuracyjnego (První česká všeob. zajišť. banka)	25 sztuk
Pierwszej czeskiej spółki akcyjnej rafinerii cukru (První česká spol. pro raf. cukru) (Modřany) . . . . .	25 „
Spółki akcyjnej praskiej budowy maszyn (dawniej Ruston) (Pražská strojnická spol.) (dř. Ruston) . . . . .	25 „
Praskiego stowarzyszenia akcyjnego kładki łańcuchowej (Pražská akc. spol. řetězové lávky) . . . . .	25 „
První česko-moravská továrna na stroje v Praze (Pierw. czesko-morawskiej fabryki maszyn w Pradze) . . . . .	25 „
*) Dla papierów wartościowych, notowanych na giełdzie praskiej, a nie notowanych równocześnie także na giełdzie wiedeńskiej, nieobjętych poniższym spisem, uchodzi za jednostkę giełdową inienna kwota 5000 zł. w. a. czyli 10.000 K.	
**) Dawna firma: Úvěrní banka v Kolině (Bank kredytowy w Kolinie).	

## Z a ł ą c z k a C,

podająca warunki zawierania interesów na giełdzie tryjesteńskiej pod względem jednostki giełdowej dla papierów wartościowych, notowanych na tej giełdzie, lecz nie notowanych na giełdzie wiedeńskiej.

N a z w a p a p i e r ó w	Jednostka giełdowa wynosi:
<b>A. Akcje banków.</b>	
Banca commerciale Triestina (Bank komercyjny tryjesteński) . . . . .	<b>10 sztuk</b>
<b>B. Akcje przedsiębiorstw przemysłowych.</b>	
Stabilimento tecnico Triestino . . . . .	25 sztuk
" " " (Akcje pierwszeństwa) . . . . .	25 "
Società d'Aquedotto Aurisina (Towarzystwo wodociągowe Aurisina) . . . . .	<b>10 sztuk</b>
Stowarzyszenie akcyjne „Tergesteo“ . . . . .	<b>10 "</b>
Società Triestina Tramway (Spółka tramwajowa tryjesteńska) . . . . .	<b>50 "</b>
Riunione Adriatica di Sicurtà . . . . .	<b>10 "</b>

# Dziennik ustaw państwa

dla

królestw i krajów w Radzie państwa reprezentowanych.

Część LIII. — Wydana i rozesłana dnia 29. maja 1903.

**Treść:** (№ 117—119.) 117. Obwieszczenie, dotyczące zmiany ilości członków komisji podatku zarobkowego IV. klasy dla okręgów rozkładu: powiat polityczny Spittal i St. Veit. — 118. Obwieszczenie, dotyczące zmiany ilości członków komisji podatku zarobkowego IV. klasy dla lublańskiego okręgu rozkładu (okolica). — 119. Rozporządzenie, dotyczące się przydzielenia gminy i obszaru dworskiego Pozowice do okręgu skawieńskiego sądu powiatowego w Galicyi.

## 117.

### Obwieszczenie Ministerstwa skarbu z dnia 22. maja 1903,

dotyczące zmiany ilości członków komisji podatku zarobkowego IV. klasy dla okręgów rozkładu: powiat polityczny Spittal i St. Veit.

Na zasadzie §u 16. ustawy z dnia 25. października 1896, Dz. u. p. Nr. 220, o podatkach

osobistych bezpośrednich podwyższa się ilość członków komisji podatku zarobkowego IV. klasy dla okręgów rozkładu Spittal i St. Veit z 6 na 8.

W skutek tego spis okręgów rozkładu powszechnego podatku zarobkowego, ogłoszony rozporządzeniem Ministerstwa skarbu z dnia 24. kwietnia 1897, Dz. u. p. Nr. 117, sprostować należy w następujący sposób:

(Strona 899 XLVI. części Dziennika ustaw państwa, wydanej dnia 11. maja 1897.)

Numer okręgu	Okręgi rozkładu	Siedziby komisji	Ilość członków dla spółek podatkowych	
			III.	IV.
			klasy	
dla spółek podatkowych III. i IV. klasy				
4	Powiat polityczny Spittal	Starostwo w Spittalu	6	8
5	Powiat polityczny St. Veit	Starostwo w St. Veit	6	8

Böhm wkr.

**118.****Obwieszczenie Ministerstwa skarbu z dnia 23. maja 1903,**

dotyczące zmiany ilości członków komisji podatku zarobkowego IV. klasy dla lublańskiego okręgu rozkładu (okolica).

Na zasadzie §u 16. ustawy z dnia 25. października 1896, Dz. u. p. Nr. 220, o podatkach

osobistych bezpośrednich, podwyższa się ilość członków komisji podatku zarobkowego IV. klasy dla lublańskiego okręgu rozkładu (okolica) z 6 na 8.

Stosownie do tego spis okręgów rozkładu powszechnego podatku zarobkowego, ogłoszony rozporządzeniem Ministerstwa skarbu z dnia 24. kwietnia 1897, Dz. u. p. Nr. 117, należy sprostować w następujący sposób:

(Strona 899 XLVI. części Dziennika ustaw państwa, wydanej dnia 11. maja 1897.)

Numer okręgu	Okręgi rozkładu	Siedziby komisji	Ilość członków dla spółek podatkowych	
			III.	IV.
			klasy	
dla spółek podatkowych III. i IV. klasy				
6	Powiat polityczny lublański (okolica)	Starostwo lublańskie (okolica)	4	8

**Böhm wlr.**

**119.****Rozporządzenie Ministerstwa sprawiedliwości z dnia 26. maja 1903,**

tyczące się przyłączenia gminy i obszaru dworskiego Pozowice do okręgu skawińskiego sądu powiatowego w Galicyi.

Na zasadzie ustaw z dnia 11. czerwca 1868, Dz. u. p. Nr. 59, i z dnia 26. kwietnia 1873, Dz.

u. p. Nr. 62, wyłącza się gminę Pozowice i należący do niej obszar dworski z okręgu sądu powiatowego kalwaryjskiego i sądu obwodowego wadowickiego a natomiast przydziela się ją do okręgu sądu powiatowego skawińskiego i sądu krajowego krakowskiego.

Rozporządzenie to zacznie obowiązywać z dniem 1. czerwca 1903.

**Koerber wlr.**

# Dziennik ustaw państwa

dla

królestw i krajów w Radzie państwa reprezentowanych.

Część LIV. — Wydana i rozesłana dnia 3. czerwca 1903.

Treść: **M** 120. Obwieszczenie, dotyczące podziału niektórych okręgów rozkładu III. i IV. klasy podatku zarobkowego w Czechach.

## 120.

### Obwieszczenie Ministerstwa skarbu z dnia 25. maja 1903,

dotyczące podziału niektórych okręgów rozkładu III. i IV. klasy podatku zarobkowego w Czechach.

Na zasadzie §u 13., ustępu 2. i §u 16. ustawy z dnia 25. października 1896, Dz. u. p. Nr. 220 o bezpośrednich podatkach osobistych, wydziela się, ze względu na wynik ogólnego spisu ludności z 31. grudnia 1900, miasta Mosty, Cheb, Nusle i Jablonec z dotychczasowych okręgów rozkładu III. i IV. klasy podatku zarobkowego: „powiat polityczny Mosty“, „powiat polityczny Cheb“, „powiat polityczny Królewskie Winogrody z wyłączeniem miasta Królewskie Winogrody“ i „powiat polityczny Jablonec“ i tworzy się dla nich osobne okręgi rozkładu III. i IV. klasy podatku zarobkowego.

Ilość członków komisji dla spółek podatkowych tych nowych okręgów tudzież dotychczasowych okręgów, ograniczonych wskutek wydzielenia powyższych miast, ustala się jak następuje:

Okrąg rozkładu	Ilość członków komisji	
	III.	IV.
	klasy	
Miasto Mosty . . . . .	4	4
Miasto Cheb . . . . .	4	4
Miasto Nusle . . . . .	4	4
Miasto Jablonec . . . . .	4	6
Powiat polityczny Mosty z wyjątkiem miasta Mostów . . . . .	4	6
Powiat polityczny Cheb z wyjątkiem miasta Chebu . . . . .	4	6
Powiat polityczny Królewskie Winogrody z wyjątkiem miast Królewskie Winogrody i Nusle	4	6
Powiat polityczny Jablonec z wyjątkiem miasta Jablonca . . . . .	4	8

Wskutek tego należy uzupełnić względnie sprostować spis okręgów rozkładu powszechnego podatku zarobkowego (Strona 903, 905 i 907 wydanej w dniu 11. maja 1897 XLVI. części Dziennika ustaw państwa) obwieszczony reskryptem Ministerstwa skarbu z dnia 24. kwietnia 1897, Dz. u. p. Nr. 117, względnie zmieniony co do powiatu politycznego Królewskie Winogrady reskryptem Ministerstwa skarbu z dnia 14. lutego 1899, Dz. u. p. Nr. 35 — a to w następujący sposób:

(Strona 903 powyższego Dziennika ustaw państwa.)

Numer powiatu	Okręgi rozkładu	Siedziby komisji	Liczba członków dla spółek podatkowych	
			III.	IV.
			klasy	
dla spółek podatkowych III. i IV. klasy				
I	Miasto Mosty	Starostwo w Mostach	4	4
II	Miasto Cheb	Starostwo w Chebie	4	4
2	Powiat polityczny Mosty z wyjątkiem miasta Mosty	Starostwo w Mostach	4	6
3	Powiat polityczny Cheb z wyjątkiem miasta Chebu	Starostwo w Chebie	4	6

(Strona 905 powyższego Dziennika ustaw państwa.)

Numer powiatu	Okręgi rozkładu	Siedziby komisji	Liczba członków dla spółek podatkowych	
			III.	IV.
			klasy	
dla spółek podatkowych III. i IV. klasy				
7/a	Miasto Nusle	Starostwo w Królewskich Winogradach	4	4
31	Powiat polityczny Królewskie Winogrady z wyjątkiem miast Królewskie Winogrady i Nusle	Starostwo w Królewskich Winogradach	4	6

(Strona 907 powyższego Dziennika ustaw państwa.)

Numer powiatu	Okręgi rozkładu	Siedziby komisji	Liczba członków dla spółek podatkowych	
			III.	IV.
			klasy	
dla spółek podatkowych III. i IV. klasy				
1/a	Miasto Jablonec	Starostwo w Jabłońcu	4	6
12	Powiat polityczny Jablonec z wyjątkiem miasta Jabłońca	Starostwo w Jabłońcu	4	8

# Dziennik ustaw państwa

dla

królestw i krajów w Radzie państwa reprezentowanych.

Część LV. — Wydana i rozesłana dnia 9. czerwca 1903.

**Treść:** (№ 121 i 122.) 121. Rozporządzenie, którem podaje się do publicznej wiadomości przekształcenie centralnej komisji chowu koni na centralną radę przyboczną dla spraw chowu koni. — 122. Obwieszczenie, dotyczące zmiany spisu okręgów rozkładu powszechnego podatku zarobkowego, ogłoszonego obwieszczeniem z dnia 24. kwietnia 1897.

## 121.

### Rozporządzenie Ministerstwa rolnictwa z dnia 20. maja 1903,

którem podaje się do publicznej wiadomości przekształcenie centralnej komisji chowu koni na centralną radę przyboczną dla spraw chowu koni.

Jego c. i k. Apostolska Mość raczył najmiłośniej Najwyższem postanowieniem z dnia 14. maja 1903 pozwolić na przekształcenie centralnej komisji chowu koni, ustanowionej na podstawie Najwyższego postanowienia z dnia 19. września 1876, na centralną radę przyboczną Ministerstwa rolnictwa dla spraw chowu koni oraz na równoczesne powołanie jej do życia w myśl następujących postanowień organizacyjnych.

Giovanelli wlr.

#### Przepisy organizacyjne

względem

ustanowienia i zakresu działania centralnej rady przybocznej dla spraw chowu koni.

##### §. 1.

Jako zawodowa rada przyboczna Ministra rolnictwa w sprawach kierownictwa stadnin rządowych tudzież we wszystkich innych fachowych sprawach, dotyczących chowu koni, urządza „Centralna rada przyboczna dla spraw chowu koni“.

##### §. 2.

Ta rada przyboczna składa się najwyżej z 9 członków a mianowicie z każdorazowego generalnego inspektora remont tudzież z najwyżej 8 członków, których na każdorazowy 6-letni okres urzędowania mianuje Minister rolnictwa.

Jeżeli w tym czasie jeden z mianowanych członków ubędzie, mianuje Minister rolnictwa innego na to miejsce na resztę okresu urzędowania.

##### §. 3.

Do zakresu działania Centralnej rady przybocznej dla spraw chowu koni należy w szczególności:

- a) czynienie wniosków co do kierunku hodowli, jakiego należałoby się trzymać w stadninach rządowych, co do planu hodowania, na tej podstawie odpowiednio ułożyć się mającego tudzież co do postępowania w tych zakładach pod względem hipologicznym;
- b) czynienie wniosków co do zakupu inwentarza do chowu w stadninach, jakoteż co do rozsyłania do każdego kraju stadników ze stadnin i źrebiarni;
- c) czynienie wniosków co do sposobu nabycia krajowych i zagranicznych stadników, potrzebnych w każdym kraju, o ile ich z chowu prywatnego odnośnego kraju zakupić nie można;
- d) wydawanie opinii w przedmiocie ważnych fachowo hipologicznych kwestyi i spraw krajowego chowu koni.

## §. 4.

Minister rolnictwa zasięgać może zdania Centralnej rady przybocznej dla spraw chowu koni we wszelkich sprawach chowu koni, kiedy to uzna za stosowne; z drugiej zaś strony rada ta ma prawo przedstawiać Ministrowi rolnictwa z własnej inicjatywy leżące w jej zakresie działania propozycje i wnioski, dotyczące się chowu koni.

## §. 5.

Członkowie Centralnej rady przybocznej dla spraw chowu koni mają prawo oglądać inwentarz hodowli w poszczególnych rządowych zakładach chowu koni i komunikować swe spostrzeżenia Ministerstwu rolnictwa.

## §. 6.

Centralna rada przyboczna dla spraw chowu koni zgromadza się w Ministerstwie rolnictwa w miarę jak się zbierze materiał do obrad, na każde wezwanie Ministra rolnictwa lub na życzenie najmniej trzech członków, Ministrowi rolnictwa objawione.

## § 7.

Obradom Centralnej rady przybocznej dla spraw chowu koni przewodniczy Minister rolnictwa lub zastępca, którego on w tym celu wyznaczy.

Do powzięcia uchwały potrzebną jest obecność najmniej trzech członków.

Ministerstwo rolnictwa wyda regulamin obrad rady przybocznej.

## § 8.

Minister rolnictwa może z pomiędzy członków Centralnej rady przybocznej dla spraw chowu koni zamianować subkomitet z 3 członków.

Okres urzędowania tych członków subkomitetu wynosi 3 lata a dla potrzebnego ewentualnie obsadzenia jednego z tych miejsc opróżnionych miarodajne są postanowienia §u 2.

Subkomitet ten pozostawać będzie w ciągłej styczności z Ministerstwem rolnictwa i wspierać je jako stała zawodowa rada przyboczna. Tak komitet cały jak i poszczególnych jego członków wzywać będzie Ministerstwo rolnictwa do osobistego współudziału i interwencji w przeprowadzeniu fachowohipologicznych spraw rządowej hodowli koni.

## § 9.

Godność członka Centralnej rady przybocznej dla spraw chowu koni jest urzędem honorowym.

Gotowe wydatki na przejazd w podróżach, które członkowie Centralnej rady przybocznej dla spraw chowu koni przedsiębrać będą na życzenie Ministerstwa rolnictwa, zwracać się będzie na podstawie przedłożonego rachunku z dotacji Ministerstwa rolnictwa.

**122.****Obwieszczenie Ministerstwa skarbu z dnia 29. maja 1903,**

**dotyczące zmiany spisu okręgów rozkładu powszechnego podatku zarobkowego, ogłoszonego obwieszczeniem z dnia 24. kwietnia 1897, Dz. u. p. Nr. 117.**

Ilość członków komisji podatku zarobkowego dla spółki podatkowej w okręgu rozkładu II. klasy „okrąg izby handlowej w Opawie“ powiększa się z 6 na 8, a ilość członków komisji podatku zarobkowego dla spółki podatkowej w okręgu rozkładu III. klasy „powiat polityczny Frysztat“ z 4 na 6.

W ślad zatem należy spis okręgów rozkładu powszechnego podatku zarobkowego, obwieszczony reskryptem Ministerstwa skarbu z dnia 24. kwietnia 1897, Dz. u. p. Nr. 117, sprostować w następujący sposób:

(Strona 910 i 911 XLVI. części Dziennika ustaw państwa, wydanej w dniu 11. maja 1897.)

Numer powiatu	Okręgi rozkładu	Siedziby komisji	Ilość członków
dla spółki podatkowej II. klasy			
1	Okrąg Izby handlowej w Opawie	Administracja podatków w Opawie	8



Numer powiatu	Określi rozkładu	Siedziby komisji	Ilość członków dla spółek podatkowych	
			III.	IV.
			klasy	
dla spółek podatkowych III. i IV. klasy				
3	Powiat polityczny Frysztat	Starostwo we Frysztacie	6	6

Böhm wlr

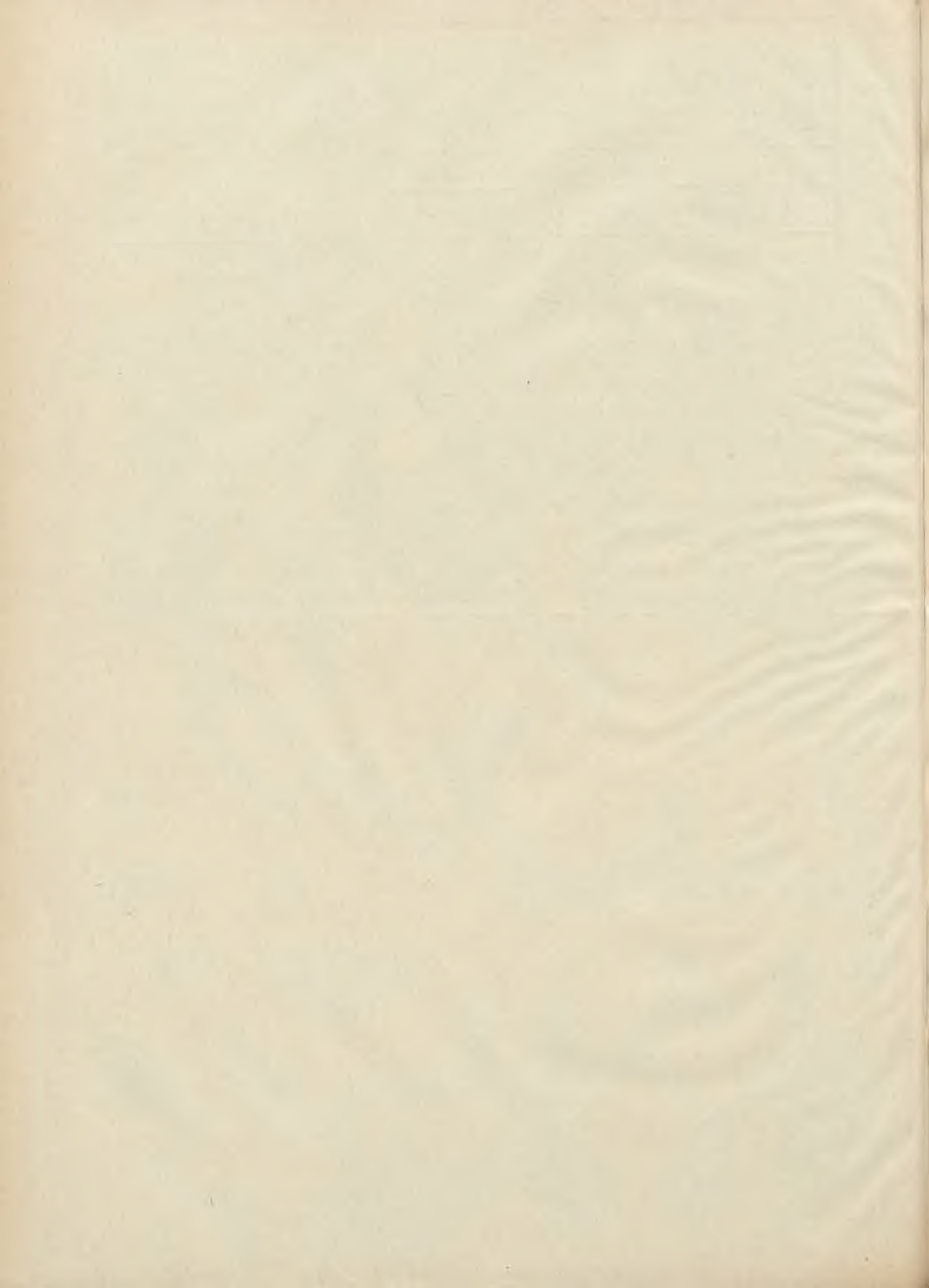

# Dziennik ustaw państwa

dla

królestw i krajów w Radzie państwa reprezentowanych.

Część LVI. — Wydana i rozesłana dnia 10. czerwca 1903.

---

**Treść:** (№ 123 i 124.) 123. Traktat zawarty pomiędzy Austro-Węgrami a Saksonią w celu zapobieżenia podwójnym opodatkowaniom, które mogłyby wynikać ze stosowania ustaw podatkowych, obowiązujących w królestwach i krajach w Radzie państwa reprezentowanych, względnie w królestwie saskim. — 124. Rozporządzenie, dotyczące bezpośredniego obrotu pomiędzy c. k. władzami podatkowymi i królewskimi saskimi władzami podatkowymi w celu wykonania traktatu z dnia 21. stycznia 1903.

---

## 123.

### Traktat z dnia 21. stycznia 1903,

zawarty pomiędzy Austro-Węgrami a Saksonią w celu zapobieżenia podwójnym opodatkowaniom, które mogłyby wynikać ze stosowania ustaw podatkowych, obowiązujących w królestwach i krajach w Radzie państwa reprezentowanych, względnie w królestwie saskim.

(Zawarty we Wiedniu dnia 21. stycznia 1903, ratyfikowany przez Jego c. i k. Apostolską Mość dnia 7. marca 1903; ratyfikacje wymieniono we Wiedniu dnia 21. marca 1903.)

## My Franciszek Józef Pierwszy, z Bożej łaski Cesarz Austriacki,

Król Apostolski Węgierski; Król Czeski, Dalmacki, Kroacki, Sławoński, Galicyjski, Lodomeryjski i Illiryjski; Arcyksiążę Austriacki; Wielki Książę Krakowski; Książę Lotaryński, Salzburski, Styryjski, Karyntyjski, Kraiński, Bukowiński, Górno- i Dolno-Śląski; Wielki Książę Siedmiogrodzki; Margrabia Morawski; uksiążęcony Hrabia na Habsburgu i Tyrolu itd. itd. itd.

wiadomo czynimy i uznajemy niniejszem:

Ponieważ między Naszymi pełnomocnikami a pełnomocnikami Jego Królewskiej Mości Króla saskiego podpisana została na dniu 21. stycznia 1903 we Wiedniu umowa w celu zapobieżenia podwójnym opodatkowaniom, która to umowa dosłownie opiewa jak następuje:

**Jego Cesarska Mość Cesarz austryacki,  
Król czeski itd. i Apostolski Król węgierski**

tudzież

**Jego Królewska Mość Król saski**

przejęci życzeniem zapobieżenia podwójnym opodatkowaniom, któreby mogły wyniknąć ze stosowania ustaw podatkowych obowiązujących w królestwach i krajach w Radzie państwa reprezentowanych, względnie w królestwie saskiem, w celu zawarcia układu w tej mierze, mianowali Swoimi pełnomocnikami:

**Jego Cesarska Mość Cesarz austryacki,  
Król czeski itd. i Apostolski Król węgierski:**

Swego szefa sekcyjnego w Ministerstwie skarbu, Dra Roberta Meyera i

Swego radcę sekcyjnego w Ministerstwie skarbu, Dra Ryszarda Reischa

a

**Jego Królewska Mość Król saski:**

Swego dyrektora ministeryalnego w ministerstwie skarbu, tajnego radcę, Dra Otona Schroedera i

Swego tajnego radcę skarbowego w Ministerstwie skarbu, Ernesta Justa,

którzy okazawszy sobie nawzajem swoje pełnomocnictwa i znalazłszy je w dobrej i należytej formie, omówili i zawarli z zastrzeżeniem ratyfikacji następujący układ:

**Artykuł 1.**

Poddani austryaccy względnie sascy, będą, z zastrzeżeniem postanowień artykułów 2. do 4. włącznie pociągani do płacenia podatków rządowych bezpośrednich tylko w tem państwie kontraktującym, w którym mają swą siedzibę a w braku jej tylko w tem państwie, w którym przebywają.

Z tem samym zastrzeżeniem będą poddani austryaccy, względnie sascy, którzy mają siedzibę w obu państwach, pociągani do płacenia podatków bezpośrednich tylko w tem państwie, którego są obywatelami.

Za siedzibę w myśl niniejszej umowy uważa się miejsce, w którym ktoś posiada mieszkanie w okolicznościach, z których można wnioskować, że ma zamiar trwale je zatrzymać.

**Artykuł 2.**

Bez względu na przynależność państwową lub siedzibę podatnika, opłacać będzie bezpośrednio

podatki rządowe posiadłość gruntowa i budynki, przemysł stale wykonywany tudzież dochód z tych źródeł płynący, tylko w tem państwie, w którym posiadłość gruntowa lub budynki leżą albo w którym zakład do wykonywania przemysłu jest utrzymywany. Za zakłady do wykonywania przemysłu uważa się filie, zakłady fabrykacji, składy, biura, kantory zakupna lub sprzedaży i inne urządzenia przedsiębiorstwa służące do wykonywania stałego przemysłu przez przedsiębiorcę samego, przez uczestnika w przedsiębiorstwie, prokurzystę lub innych stałych zastępców.

Jeżeli zakłady tego samego przedsiębiorstwa przemysłowego znajdują się w obszarach obu państw, podatki państwowe bezpośrednie nakładać należy w każdym obszarze tylko w miarę obrotu wykonywanego z zakładów przemysłowych, znajdujących się we własnym kraju.

Co się tyczy opodatkowania wierzytelności hipotecznych i dochodu z nich płynącego, mają być nadal stosowane bez ograniczenia postanowienia ustawowe, obowiązujące w królestwach i krajach w Radzie państwa reprezentowanych, względnie w Saksonii.

**Artykuł 3.**

O ile w myśl ustawy austryackiej o bezpośrednich podatkach osobistych z dnia 25. października 1896, opodatkowanie procentów i dochodów rentowych ma się odbywać przez potrącanie, będzie ono wykonywane bez ograniczenia.

Jednakże nie narusza się tem w żadnym względzie prawa opodatkowania przysługującego rządowi saskiemu według praw saskich.

**Artykuł 4.**

Na płace, emerytury, płace poczekalne, wypłacone przez kasę rządową (koronną, nadworną, krajową), będzie się podatki bezpośrednie nakładać tylko w tem państwie, które ma wypłaty uiszczać.

**Artykuł 5.**

Strony kontraktujące uznają zgodnie, że podatek uzupełniający, wchodzący w życie w Królestwie saskiem w dniu 1. stycznia 1904 (ustawa z dnia 2. lipca 1902), ma być uważany w myśl §u 9., ustępu 2. i §u 127., ustępu 1. ustawy austryackiej z dnia 25. października 1896 o bezpośrednich podatkach osobistych, za opodatkowanie tego samego rodzaju, co powszechny podatek zarobkowy, względnie za odrębne opodatkowanie bezpośrednie.

**Artykuł 6.**

Umowa ta nie narusza w niczem szczegółowych układów względem opodatkowania delegowanych w Saksonii austryackich i delegowanych w kró-

lestwach i krajach w Radzie państwa reprezentowanych saskich urzędników cłowych i kolejowych ani też nie narusza postanowień traktatów handlowych i celnych tudzież układów względem żeglugi na Łabie.

#### Artykuł 7.

Gdyby do zapobieżenia ile możności podwójnemu opodatkowaniu takich osób, które są równocześnie obywatelami austriackimi i saskimi i zarazem w obszarach obu Państw mają siedziby, były jeszcze potrzebne jakie osobne postanowienia, Strony kontraktujące będą się porozumiewały w tego rodzaju przypadkach i będą wydawały zarządzenia układowi odpowiednie.

#### Artykuł 8.

Postanowienia tego traktatu nabierają mocy obowiązującej na obszarach obu Stron kontraktujących ze skutecznością od dnia 1. stycznia 1902.

Każda Strona ma prawo wypowiedzenia traktatu. Jeżeli wypowiedzenie nastąpi w czasie od 1. stycznia do 30. września roku kalendarzowego włącznie, natenczas traktat traci swą moc obowiązującą już na rok kalendarzowy, następujący bezpośrednio po wypowiedzeniu. Jeżeli wypowiedzenie nastąpi w czasie od 1. października do 31. grudnia roku kalendarzowego włącznie, natenczas uchodzi traktat za rozwiązany dopiero od drugiego następnego roku kalendarzowego.

We Wiedniu, dnia 21. stycznia 1903.

(L. S.) **Dr. Robert Meyer** wlr.

(L. S.) **Dr. Ryszard Reisch** wlr.

(L. S.) **Otto Schroeder** wlr.

(L. S.) **Ernest Just** wlr.

przeto po zbadaniu wszystkich artykułów tego traktatu uznaliśmy go za obowiązujący i zatwierdziliśmy i ręcymy Naszem cesarskim i królewskim słowem za Siebie i za Naszych następców, że traktatu tego w całej jego osnowie ściśle przestrzegać i nad przestrzeganiem jego pieczęć mieć będziemy.

W dowód czego traktat niniejszy podpisałimy własnoręcznie i kazaliśmy go opatrzyć Naszą cesarską i królewską pieczęcią.

Działo się w Budapeszcie, dnia siódmego marca roku Pańskiego tysiąc dziewięćset trzeciego, Naszego panowania pięćdziesiątego piątego.



**Franciszek Józef** wlr.

**Agenor hr. Gołuchowski** wlr.

Na własny rozkaz Jego cesarskiej i królewskiej Apostolskiej Mości:

**Aleksander Ritter v. Suzzara** wlr.

Szef sekcyi.

Traktat powyższy ogłasza się — na podstawie §u 285. ustawy z dnia 25. października 1896, Dz. u. p. Nr. 220 o osobistych podatkach bezpośrednich — jako obowiązujący w królestwach i krajach w Radzie państwa reprezentowanych.

We Wiedniu, dnia 19. maja 1903.

**Böhm** wlr.

**124.****Rozporządzenie Ministerstwa skarbu z dnia 19. maja 1903,**

dotyczące bezpośredniego obrotu pomiędzy c. k. władzami podatkowymi i królewskimi saskimi władzami podatkowymi w celu wykonania traktatu z dnia 21. stycznia 1903, Dz. u. p. Nr. 123.

Upoważnia się c. k. władze podatkowe, by w wykonaniu traktatu z królestwem saskim z dnia 21. stycznia 1903, Dz. u. p. Nr. 123, zawartym w celu zapobieżenia podwójnym opodatkowaniom, udzielały z aktów w urządzie się znajdujących, na

zapytania królewskich saskich władz podatkowych, wyjaśnień w sprawach podatków bezpośrednich.

Zarazem upoważnia się je, by się w danym razie ze swej strony porozumiewały względem potrzebnych ewentualnie wyjaśnień w sprawach podatkowych, bezpośrednio z temi saskimi władzami podatkowymi (okręgowymi radami podatkowymi i powiatowymi władzami podatkowymi), które królewski rząd saski w ten sam sposób wyznaczy.

Do otrzymanych tą drogą wyjaśnień mają w myśl zawartego układu pełne zastosowanie postanowienia obustronnych ustaw państwowych a w szczególności ustaw podatkowych względem obowiązku zachowania tajemnicy. Aktów urzędowych przesyłać nie należy.

**Böhm wlr.**

# Dziennik ustaw państwa

dla

królestw i krajów w Radzie państwa reprezentowanych.

Cześć LVII. — Wydana i rozesłana dnia 11. czerwca 1903.

Treść: № 125. Rozporządzenie, dotyczące ustanowienia przedadni sądowej w Tryjeście.

## 125.

### Rozporządzenie Ministerstwa sprawiedliwości z d. 10. czerwca 1903,

dotyczące ustanowienia przedadni sądowej  
w Tryjeście.

Na zasadzie artykułu XLI. ustawy wprowadzającej Ordynację egzekucyjną (ustawa z dnia 27. maja 1896, Dz. u. p. Nr. 78), rozporządza się w myśl §§ów 274, ust. 2 i 280, ust. 3 Ordynacji egzekucyjnej, co następuje:

#### Ustanowienie przedadni sądowej i jej zakres działania.

##### §. 1.

Do sprzedaży ruchomości fizycznych, sądownie zajętych, znajdujących się na obszarze gminy miasta Tryjestu, ustanawia się publiczny lokal licytacyjny (przedadnię sądową).

Przedadnia sądowa podlega kierownictwu i nadzorowi c. k. Sądu powiatowego dla spraw cywilnych w Tryjeście.

Służbę i tok czynności w przedadni normuje instrukcja zatwierdzona przez Ministerstwo sprawiedliwości.

##### §. 2.

Ruchomości fizyczne, sądownie zajęte, znajdujące się na obszarze pozamiejskich powiatów Barcola, Servola, Roiano i San Giovanni z wyłączeniem

wolnego portu, nie należących do okręgu c. k. Sądu powiatowego dla spraw cywilnych w Tryjeście, wolno pozbywać w przedadni:

1. jeżeli sprzedaży w przedadni domaga się popierający wierzyciel lub dłużnik, albo

2. jeżeli ze sprzedaży w przedadni, bez znacznego zwiększenia kosztów spodziewać się można wyższej ceny, aniżeli gdyby przedmioty odnośne tam sprzedano, gdzie się znajdują.

Stronę, która wniosek postawiła (l. 1.), może sąd wezwać do złożenia odpowiedniej zaliczki na zabezpieczenie kosztów transportu spowodowanych przeniesieniem do przedadni oraz kosztów ewentualnego transportu z powrotem.

##### §. 3.

W przedadni można nadto sprzedawać:

1. ruchomości fizyczne, znajdujące się na obszarze miasta Tryjestu i wymienionych wyżej pozamiejskich powiatów, które należą do masy konkursowej, jeżeli postępowanie konkursowe toczy się w sądzie swojskim a sprzedaż ma się odbyć sposobem przepisany w postępowaniu egzekucyjnym (§§. 142, 145 ust. konkurs.);

2. ruchomości fizyczne, znajdujące się na obszarze gminy miasta Tryjestu i wymienionych wyżej pozamiejskich powiatów, których sprzedaż sądowa nastąpić ma po myśli §§ów 145 do 148 i §u 269 cesarskiego patentu z 9. sierpnia 1854, Dz. u. p. Nr. 208, jeżeli tego żąda sąd spadkowy lub komisarz sądowy, któremu sprzedaż poruczono;

3. sądownie zajęte ruchomości fizyczne, nadsyłane c. k. Sądowi powiatowemu dla spraw cywilnych w Tryjeście w celu sprzedania przez licytację lub z wolnej ręki (§§. 268 i 274 O. e. i §§. 390 i 393 reg.).

#### §. 4.

Od przyjęcia i sprzedaży w przedaźni sądowej wyłączone są:

- a) przedmioty zapalne i łatwo wybuchające;
- b) przedmioty pochodzące z mieszkań, w których panują lub panowały choroby zakaźne, dopóki mieszkania te nie przejdą przepisanej dezynfekcyi;
- c) przedmioty zanieczyszczone lub robactwem obsiadłe, dopóki nie zostaną oczyszczone;
- d) przedmioty, do których pomieszczenia, choćby tylko częściowego, lokal przedaźni nie wystarcza (np. wielkie składy towarów, większe maszyny itp.);
- e) przedmioty ulegające rychłemu zepsuciu i z reguły także żywe zwierzęta.

### Sprzedaż w przedaźni sądowej.

#### §. 5.

Czy sprzedaż ma odbyć się w przedaźni sądowej, o tem stanowi Sąd egzekucyjny (c. k. Sąd powiatowy dla spraw cywilnych w Tryjeście, §§. 272, ustęp 1, 274 i 289 Ord. egz.). Z zastrzeżeniem wyjątku, wynikającego z §§ów 2, l. 1 i 3, l. 2, sprzedaż w przedaźni może być zarządzona z urzędu lub na wniosek strony.

Co do sprzętów domowych i wszelkich takich rzeczy, których wartość jest nader mała w stosunku do kosztów, jakich wymagałby transport do przedaźni i ewentualny zwrot, można zarządzić sprzedaż w przedaźni tylko w takim razie, jeżeli przy stawienie i odstawa uskutecznić się dadzą przy sposobności transportu innych przedmiotów — bez kosztów lub kosztem nieznacznym (§. 281 Ord. egz.).

#### §. 6.

W przedaźni odbywa się sprzedaż przez licytację. Licytacja odbywać się może według mas egzekucyjnych (konkursowych) lub według grup przedmiotów, tak, że przedmioty tego samego rodzaju, należące do rozmaitych mas, można licytować równocześnie, lecz każdy z osobna. W tym ostatnim przypadku co do każdej masy spisać należy osobny protokół.

Do licytowania pewnych grup przedmiotów tego samego rodzaju można z góry wyznaczyć poszczególne dni każdego tygodnia lub miesiąca.

#### §. 7.

Wyznaczając termin licytacji, można zamiast godziny rozpoczęcia podać przeciąg czasu, w którym licytacja ma się odbyć, na przykład: we czwartek dnia 10. września 1903 między godziną 9. a 12. przedpołudniem sprzedane będą w drodze licytacji itd.

#### §. 8.

Przedmioty, za które na licytacji w przedaźni nie ofiarowano kwoty dorównywającej cenie wywołania, można w przedaźni sprzedać z wolnej ręki, jeżeli jest nadzieja, że się uzyska przy takiej sprzedaży cenę wyższą, niż kwota ofiarowana przy licytacji (§. 280, ust. 2 i 3 Ord. egz.). Nie stanowi przytem różnicy, czy najwyższa cena za przedmiot taki przy licytacji ofiarowana dosięgła najniższej dopuszczalnej granicy (§. 277 Ord. egz.), czy też jest od niej niższą. W razie sprzedaży z wolnej ręki nie wolno sprzedać rzeczy poniżej połowy wartości szacunkowej; gdy zaś najwyższa cena przy licytacji ofiarowana przenosi połowę wartości szacunkowej, nie wolno rzeczy sprzedać poniżej tej ceny ofiarowanej.

Zarządzając sprzedaż w przedaźni, winien sąd egzekucyjny orzec na wniosek strony lub z urzędu, czy w danym razie, w myśl pierwszego ustępu, należy przedmioty w przedaźni z wolnej ręki sprzedać. Na wniosek strony można orzeczenie to wydać i później; wniosek taki podać jednak należy do sądu egzekucyjnego najpóźniej w przededniu licytacji.

Zezwalając na sprzedaż z wolnej ręki w przedaźni, winien sąd egzekucyjny oznaczyć zawsze także cenę, poniżej której przybicie tych przedmiotów przy licytacji nastąpić nie może.

#### §. 9.

Co do przedmiotów, w celu sprzedaży z wolnej ręki Sądowi powiatowemu dla spraw cywilnych w Tryjeście nadsyłanych i w przedaźni sprzedawanych (§. 3, l. 3), obowiązują przepisy §u 268 Ord. egz. Przepis §u 8, ustępu 1 tego rozporządzenia, dotyczący ceny sprzedażnej, nie ma zastosowania do tego rodzaju sprzedaży z wolnej ręki.

#### §. 10.

Czas, przez który przedmioty dostawione do przedaźni w celu sprzedaży z wolnej ręki pozostać w niej mogą, oznaczy peryodycznie na pewien okres czasu z góry i do publicznej poda wiadomości



sąd powiatowy dla spraw cywilnych w Tryjeście, z uwzględnieniem stanu czynności i wolnego miejsca w przedaźni. Z reguły nie może termin do sprzedaży z wolnej ręki przekraczać dni 14. Sąd powiatowy dla spraw cywilnych w Tryjeście może jednak w poszczególnym przypadku, przy sprzedaży z wolnej ręki, ograniczyć powyższy ogólny czas przechowania do krótszego terminu, jeżeli tego wymaga rodzaj przedmiotu lub inne względy rzeczowe.

#### §. 11.

Tak licytacje jak i sprzedaż z wolnej ręki odbywają się w przedaźni tylko w dniu powszednie.

#### §. 12.

Przedmioty, przeznaczone na sprzedaż, dostawić należy do przedaźni z reguły na trzy, najpóźniej zaś na dwa dni przed dniem licytacji. Koszowności i inne wartościowe rzeczy, przechowane w kancelaryi sądowej lub w urzędzie depozytowym, dostawić należy do przedaźni z reguły dopiero w samym dniu licytacji.

Przedmioty, skądinąd nadesłane, które ma się w przedaźni z wolnej ręki sprzedać, dostawić należy do niej bezzwłocznie.

#### §. 13.

W celu dostawienia i oddania do przedaźni odbiera przedmioty organ wykonawczy.

Przeniesienie do przedaźni w celu sprzedaży nie jest identyczne z wdrożeniem egzekucyjnego przechowania (§. 259 Ord. egz.); nie należy przeto wniosku o sprzedaż w przedaźni uważać za wniosek o egzekucyjne przechowanie połączony z wnioskiem o sprzedaż egzekucyjną.

#### §. 14.

Zarządzając sprzedaż w przedaźni (§. 5, ust. 1) orzec należy, że organ wykonawczy zabierze zajęte przedmioty w czasie w §ie 12ym określonym w celu ich sprzedania i odstawi do przedaźni.

Późniejszy wniosek o zaniechanie przeniesienia przedmiotów do przedaźni wtedy tylko wolno uwzględnić, jeżeli się równocześnie postępowanie sprzedażne lub egzekucyjne zastanawia lub odraża.

### Oglądanie przedmiotów w przedaźni umieszczonych.

#### §. 15.

Przedmioty, umieszczone w przedaźni, wolno mającym chęć kupna oglądać w ogłoszonych godzinach urzędowych.

### Koszta transportu i przechowania. Ubezpieczenie.

#### §. 16.

Koszta transportu ponosi na razie państwo a interesowani obowiązani są zwrócić je według taryfy przez Ministerstwo sprawiedliwości zatwierdzonej.

Aż do dalszego zarządzenia nie są strony obowiązane zwracać dalszych kosztów, jakie państwo ponosi przez przechowywanie i sprzedaż przedmiotów w przedaźni.

Odpowiedzialność za przedmioty do sprzedaży w przedaźni przeznaczone spoczywa na państwie od chwili objęcia ich w celu transportu.

Przedmioty, umieszczone w przedaźni, muszą być ubezpieczone od ognia; można je według potrzeby także od włamania i kradzieży ubezpieczyć.

### Zwrot kosztów transportu.

#### §. 17.

Koszta transportu (§. 16) stanowią część integralną kosztów sądowej sprzedaży i mają być po myśli §u 286, ust. 2 Ord. egz. (§. 288 Ord. egz.) pokryte z ceny przy sprzedaży uzyskanej.

W razie wstrzymania egzekucji lub postępowania sprzedażnego należy koszta transportu ściągnąć od egzekwującego wierzyciela. Jeżeli sprzedaż kilku popiera wierzycieli, natenczas ponoszą oni koszta w stosunku swych wierzytelności, znajdujących pokrycie.

Przy obliczeniu tych kosztów uwzględnia się wierzytelności, znajdujące pokrycie, tylko do sumy dziesięciu koron lub wielokrotności dziesięciu koron, zaokrąglając ją przytem do najbliższej wyższej wielokrotności. Wierzytelności poniżej dziesięciu koron nie uwzględnia się zupełnie. Oblicza się, dodając kapitał, odsetki i koszta.

#### §. 18.

Koszta transportu, niewyrównane przez potrącenie z ceny przy sprzedaży uzyskanej, ściągnąć należy w sposób przepisany dla ściągnięcia kosztów komisji sądowych.

### **Składowe od przedmiotów niepodjętych przez nabywcę.**

#### **§. 19.**

Nabywca obowiązany jest przedmioty kupione, bez różnicy, czy je przy licytacji czy z wolnej ręki nabył, podjąć natychmiast lub najpóźniej w dzień po licytacji, względnie po sprzedaży. Od przedmiotów, których w czasie właściwym nie podjął, winien nabywca opłacać składowe od początku drugiego dnia po licytacji, względnie po sprzedaży. Z tą chwilą ustaje odpowiedzialność państwa za przedmiot nabyty (§. 16, ustęp 3). Ponadto ma sąd egzekucyjny prawo oddać te przedmioty trzeciej osobie w przechowanie na koszt i niebezpieczeństwo nabywcy.

Wysokość składowego oznacza taryfa zatwierdzona przez Ministerstwo sprawiedliwości.

### **Odstawa przedmiotów niesprzedanych.**

#### **§. 20.**

Przedmioty, których nie sprzedano ani na licytacji, ani z wolnej ręki w terminie do tego wyznaczonym, zwrócić należy dłużnikowi (przechowawcy).

Odstawę zarządza się i uskutecznia z urzędu.

Koszta odstawy zapłacić ma wierzyciel egzekwujący (§. 17, ustęp 2 i 3).

Z uskutecznieniem zwrotu ustaje odpowiedzialność państwa (§. 16, ustęp 3).

### **Przechowanie w przedażni (przechowanie dobrowolne).**

#### **§. 21.**

O ile miejsce wolne na to wystarczy, można oddawać do przedażni zajęte sądownie ruchomości fizyczne w celu wdrożenia sądowego ich przechowania. Do takiego przechowania stosują się przepisy §u 259 Ord. egz.; przechowanie w przedażni to samo ma znaczenie, co przechowanie w zakładzie stojącym pod publicznym nadzorem.

Wyłączone od przyjęcia w przechowanie w przedażni są przedmioty wymienione w §ie 4ym.

Przez jaki najdłuższy dopuszczalny przeciąg czasu trwać może to przechowanie, oznaczy peryo-

dycznie na pewien okres czasu z góry i do publicznej poda wiadomości sąd powiatowy dla spraw cywilnych w Tryjeście, biorąc wzgląd na przestrzeń wolnego miejsca w przedażni. W wyjątkowych przypadkach może sąd na wniosek strony z ważnych powodów przedłużyć trwanie przechowania.

Za przechowanie takie uiszcza się opłatę. Wysokość opłaty stosuje się do taryfy zatwierdzonej przez Ministerstwo sprawiedliwości. Pod względem ściągania i prawa pierwszeństwa tych opłat obowiązują przepisy §§ów 17 i 18 tego rozporządzenia.

Należitości za przechowanie, uchylone przed licytacją, ściągnąć należy od egzekwującego wierzyciela po myśli §u 18go tego rozporządzenia (§. 259 Ord. egz.).

Pod względem kosztów dostawy (odstawy) tych przedmiotów do przedażni, stosują się analogicznie przepisy §§. 16, ustęp 1, 17, 18 i 20 tego rozporządzenia.

### **Postanowienia szczególne o dobrowolnych licytacjach w przedażni.**

#### **§. 22.**

Zabranie i dostawa (odstawa) przedmiotów wymienionych w §ie 3, l. 2 do przedażni, przeprowadzenie licytacji jak niemniej przyjęcie i użycie kwoty za nie uzyskanej należy do komisarza sądowego, któremu poruczono przeprowadzenie licytacji.

Dostawa (odstawa) uskutecznia się na koszt i niebezpieczeństwo stron interesowanych. Odpowiedzialność za przedmioty do przedażni przyjęte ponosi państwo od chwili oddania ich do przedażni. Obowiązują co do dobrowolnych licytacji wogóle przepisy §u 19go.

### **Początek mocy obowiązującej.**

#### **§. 23.**

Otwarcie przedażni sądowej w Tryjeście nastąpić ma w dniu 1. lipca 1903 w Tryjeście, przy Via della Sanità l. 6.

Moc obowiązująca przepisów w tem rozporządzeniu zawartych rozpoczyna się z dniem ich ogłoszenia.

**Koerber wlr.**

# Dziennik ustaw państwa

dla

królestw i krajów w Radzie państwa reprezentowanych.

Część LVIII. — Wydana i rozesłana dnia 11. czerwca 1903.

Treść: **№ 126.** Rozporządzenie, dotyczące używania zapisów dłużnych pożyczki pierwszeństwa, zaciągniętej przez spółkę akcyjną „Kolej lokalna Piła—Jaworzno“, do lokowania kapitałów fundacyjnych, pupilarnych i innych podobnych.

## 126.

### Rozporządzenie Ministerstwa kolei żelaznych w porozumieniu z Ministerstwami skarbu, spraw wewnętrznych i sprawiedliwości z dnia 6. czerwca 1903.

dotyczące używania zapisów dłużnych pożyczki pierwszeństwa, zaciągniętej przez spółkę akcyjną „Kolej lokalna Piła—Jaworzno“, do lokowania kapitałów fundacyjnych, pupilarnych i innych podobnych.

Na zasadzie postanowień artykułu XXIII. ustawy z dnia 21. grudnia 1898, Dz. u. p. Nr. 233, dotyczącej tych niższo-rzędnych kolei, których budowę

w roku 1898 zapewniono, postanawia się, że zapisów dłużnych czteroprocentowej pożyczki pierwszeństwa, — zaciągniętej przez spółkę akcyjną: „Kolej lokalna Piła—Jaworzno“ na podstawie §u 5. dokumentu koncesyjnego z dnia 29. sierpnia 1898, Dz. u. p. Nr. 152, na cel dalszego pokrycia kosztów budowy tej kolei lokalnej w wysokości imiennej 928.000 koron, — wolno używać do lokowania kapitałów fundacyjnych, kapitałów zakładów zostających pod publicznym dozorem, kapitałów c. k. Urzędu pocztowych kas oszczędności, dalej do lokowania pieniędzy pupilarnych, powierniczych i depozytowych, wreszcie także — po kursie giełdowym, nigdy jednak ponad wartość imienną — na kaucyje służbowe i kontraktowe.

Powyższe postanowienia nabywają mocy z dniem ogłoszenia.

Koerber wlr.

Wittek wlr.

Böhm wlr.

# Przebieg choroby

Przebieg choroby w czasie jej trwania

W dniu 10 lipca 1901 roku

W dniu 11 lipca 1901 roku

Przebieg choroby w czasie jej trwania  
W dniu 12 lipca 1901 roku

Przebieg choroby w czasie jej trwania  
W dniu 13 lipca 1901 roku

Przebieg choroby w czasie jej trwania  
W dniu 14 lipca 1901 roku

Przebieg choroby w czasie jej trwania  
W dniu 15 lipca 1901 roku

Przebieg choroby w czasie jej trwania  
W dniu 16 lipca 1901 roku

Przebieg choroby w czasie jej trwania  
W dniu 17 lipca 1901 roku

# Dziennik ustaw państwa

dla

królestw i krajów w Radzie państwa reprezentowanych.

Część LIX. — Wydana i rozesłana dnia 20. czerwca 1903.

**Treść:** (№ 127 i 128.) 127. Rozporządzenie, dotyczące dopełnienia obowiązku uiszczania stempla od kolejowych listów przewozowych. — 128. Rozporządzenie, którem co do Styrii uchyla się punkty I. aż do VIII. włącznie rozporządzenia z dnia 20. grudnia 1885, tyżącego się komisji, które przy Władzach politycznych krajowych i w Ministerstwie rolnictwa urzędują jako zawodowe rady przyboczne w sprawach odnoszących się do mszycy winnej, względnie uchyla się rozporządzenia z dnia 14. marca 1893 i z dnia 19. listopada 1898 i ustanawia, w porozumieniu ze styryjskim Wydziałem krajowym komisję krajową dla spraw uprawy wina w Styrii.

## 127.

### Rozporządzenie Ministerstw kolei żelaznych i skarbu w porozumieniu z Ministerstwem sprawiedliwości z dnia 26. maja 1903,

dotyczące dopełnienia obowiązku uiszczania stempla od kolejowych listów przewozowych.

Zmieniając częściowo §. 6. rozporządzenia z dnia 11. grudnia 1892, Dz. u. p. Nr. 213, o używaniu kolejowych listów przewozowych z wydrukowanymi znaczkami stempłowymi, rozporządza się co następuje:

Przy przesyłkach, przy których celem uiszczania przypadającej po myśli §u 14. ustawy z dnia 29. lutego 1864, Dz. u. p. Nr. 20 należności stempłowej, użyto kolejowych listów przewozowych, z wydrukowanymi znaczkami stempłowymi a które w skutek późniejszego zarządzenia wysyłającego według zmienionych z ważnością od 10. października 1901 postanowień §u 64., ustępu 1., regulaminu ruchu dla kolei królestw i krajów w Radzie państwa reprezentowanych — względnie według Artykułu 15., ustępu 1., międzynarodowego układu co do przewozu towarów na kolejach żelaznych (rozporządzenie z dnia 24. września 1901, Dz. u. p. Nr. 143, względnie umowa dodatkowa do międzynarodowego układu co do przewozu towarów na kolejach żelaznych, Dz. u. p. Nr. 142 z r. 1901) — z pierwotnym listem przewozowym mają być na-

powrót lub dalej posyłane tak, że łączna długość przestrzeni, którą przesyłka w skutek tego z tym samym listem przewozowym ma przebiec, przekracza 38 kilometrów — skutecznie należy uzupełnienie należności stempłowej do kwoty 10 hale-ry, przypadającej według poz. T. 101, I, A, b) ustawy z dnia 13. grudnia 1862, Dz. u. p. Nr. 89, zapomocą znaczków stempłowych w sposób następujący:

1. że uzupełniające znaczki stempłowe nalepi na liście przewozowym stacya wypełniająca późniejsze zarządzenia nadawcy, o ile stacya ta należy do jednej z kolei żelaznych w obrębie królestw i krajów w Radzie państwa reprezentowanych;

2. że uzupełniające znaczki stempłowe nalepi na liście przewozowym nowa stacya przeznaczenia, jeżeli tylko ona a nie także i owa stacya, która późniejsze zarządzenie nadawcy wypełnia, do jednej z wymienionych powyżej kolei żelaznych należy;

3. że uzupełniające znaczki stempłowe nalepi na podpisie odnośnej karty przewozowej z dodaniem uwagi: „Stempel uzupełniający do listu przewozowego z dnia . . . . . poz. Nr. . . . „ pierwotna stacya nadawcza, która otrzymała późniejsze polecenie nadawcy a to w tym przypadku, jeżeli ani stacya pod 1 ani owa pod 2 wymieniona nie należą do jednej z kolei wyżej wymienionych.

Na uzupełniających znaczkach stempłowych wycisnąć należy pieczęć stacyjną czarnego koloru.

Wittek wlr.

Böhm wlr.

## 128.

## Rozporządzenie Ministerstwa rolnictwa z dnia 5. czerwca 1903,

którem co do Styrii uchyla się punkty I aż do VIII. włącznie rozporządzenia z dnia 20. grudnia 1885, Dz. u. p. Nr. 5 z r. 1886, tyżącego się komisji, które przy Władzach politycznych krajowych i w Ministerstwie rolnictwa urzędują jako zawodowe rady przyboczne w sprawach odnoszących się do mszycy winnej, względnie uchyla się rozporządzenia z dnia 14. marca 1893, Dz. u. p. Nr. 35 i z dnia 19. listopada 1898, Dz. u. p. Nr. 208, a ustanawia w porozumieniu ze styryjskim Wydziałem krajowym komisję krajową dla spraw uprawy wina w Styrii.

## I.

Począwszy od roku 1903, urzędować ma w Styrii jako zawodowa rada przyboczna władzy krajowej, komisja krajowa dla spraw uprawy wina.

Czynność tej komisji rozciągać się ma na wszystkie sprawy łączące się z uprawą wina a więc także na zwalczanie mszycy winnej.

## II.

W krajowej komisji dla spraw uprawy wina przewodniczy namiestnik lub zastępca, w tym celu przez niego wyznaczony.

Członkami krajowej komisji uprawnionymi do głosowania są:

- a) referent namiestnictwa dla spraw kultury krajowej,
- b) zawodowi funkcyonaryusze dla spraw uprawy wina przez rząd w Styrii ustanowieni,
- c) dwaj członkowie powołani przez namiestnika z kół interesowanych w uprawie wina na okres trzechletni względnie na pozostałą część tego okresu,
- d) członek, którego Wydział krajowy wydeleguje ze swego grona,
- e) zawodowi funkcyonaryusze dla spraw uprawy wina przez kraj ustanowieni,
- f) zawodowy nauczyciel uprawy wina ze styryjskiej szkoły rolniczej, uprawy wina i owoców,
- g) delegat styryjskiego c. k. Towarzystwa rolniczego,
- h) jeden z dyrektorów rolniczo-chemicznych stacyi doświadczalnych w Styrii.

Przewodniczący może według swego uznania wzywać na posiedzenia w miarę potrzeby jeszcze innych fachowców i mężów zaufania, — jednakże bez prawa głosowania.

## III.

Komisja zbiera się w Gracu na wezwanie przewodniczącego.

## IV.

Na posiedzenia krajowej komisji zwoływać należy zawsze wszystkich członków wyżej pod II a) do h) wymienionych.

## V.

Członkowie krajowej komisji sprawują czynności swoje jako urząd honorowy, bezpłatny.

Członkowie niezamieszkali w miejscu posiedzeń tudzież fachowcy i mężowie zaufania, nie mający prawa głosowania, mogą żądać dyet po 10 K dziennie i zwrotu poniesionych rzeczywiście kosztów podróży z miejsca zamieszkania do Gracu i z powrotem.

Odnośne wydatki pokrywać będzie co do członków pod II. d), e), f) i h) wymienionych fundusz krajowy, co do innych członków i mężów zaufania etat Ministerstwa rolnictwa.

## VI.

Termin wysyłania zaproszeń do członków na posiedzenie, do których dołączyć należy porządek dzienny, wyznacza przewodniczący, uwzględniając ile możności odległości jakoteż ważność i ewentualną nagłość przedmiotów obrad.

Członkom wolno wnosić na posiedzeniach także sprawy nieobjęte porządkiem dziennym, byle należały do zakresu działania komisji.

## VII.

Zawodową opinię krajowej komisji stanowi to zdanie, za którem oświadczy się bezwzględna większość obecnych na posiedzeniu członków, uprawnionych do głosowania.

Wygotowanie opinii zastępuje protokół posiedzenia.

Opinie uchwalone przez komisję należy regularnie ogłaszać.

## VIII.

Protokoły posiedzeń spisują sekretarze przydani komisji przez przewodniczącego z pomiędzy

funkcjonaryuszów urzędowych, w ten sposób, żeby przebieg obrad w zwięzłym zestawieniu był przedstawiony.

Przedmioty porządku dziennego jakoteż powzięte uchwały podać należy dosłownie a stosunek głosów przy głosowaniach dokładnie uwidocznić.

Zdanie odmienne od powziętej uchwały zapisać należy w protokole, gdy tego żąda członek głosujący.

Prawo wybierania delegata do centralnej komisji dla spraw mszycy winnej, określone w artykule X. rozporządzenia z dnia 20. grudnia 1855, Dz. u. p. Nr. 5 z r. 1886 przysługuje odtąd styryjskiej komisji krajowej dla spraw uprawy wina.

Delegata tego wybierają ze swego grona członkowie pod II. *a)* do *b)* wymienieni.

**Giovanelli wlr.**





# Dziennik ustaw państwa

dla

królestw i krajów w Radzie państwa reprezentowanych.

Część LX. — Wydana i rozesłana dnia 24. czerwca 1903.

Treść: (№ 129 i 130.) 129. Dokument koncesyjny na kolej lokalną ze stacyi Polna-Stecken do miasta Polny. — 130. Obwieszczenie, dotyczące ustanowienia urzędu podatkowego dla miasta Czerniowiec.

**129.**

## Dokument koncesyjny z dnia 13. czerwca 1903,

na kolej lokalną ze stacyi Polna-Stecken do miasta Polny.

Na zasadzie Najwyższego upoważnienia nadają w porozumieniu z interesowanymi Ministerstwami właścicielowi realności Rudolfowi Sadilowi, burmistrzowi miasta Polny na jego prośbę koncesyę na wybudowanie i utrzymywanie w ruchu kolei żelaznej, która ma być wybudowana jako kolej lokalna normalno-torowa od stacyi Polna-Stecken c. k. uprz. austr. kolei północno-zachodniej, do miasta Polny a to w myśl postanowień ustawy o koncesyach na koleje żelazne z dnia 14. września 1854, Dz. u. p. Nr. 238, jakoteż ustawy z dnia 31. grudnia 1894, Dz. u. p. Nr. 2 z r. 1895, pod następującymi warunkami i zastrzeżeniami:

### §. 1.

Względem kolei, będącej przedmiotem tego dokumentu koncesyjnego, korzysta koncesyonaryusz z dobrodziejstw, przewidzianych w artykule V ustawy z dnia 31. grudnia 1894, Dz. u. p. Nr. 2 z r. 1895.

### §. 2.

Koncesyonaryusz obowiązany jest ukończyć budowę kolei koncesyonowanej najpóźniej w prze-

ciągu dwóch lat, licząc od dnia dzisiejszego, gotową kolej oddać na użytek publiczny i utrzymywać ją w ruchu bez przerwy przez cały okres koncesyjny.

Jako rękojmię dotrzymania powyższego terminu budowy, tudzież wykonania i urządzenia kolei zgodnie z warunkami koncesyi — złożyć ma koncesyonaryusz na żądanie rządu odpowiednią kaucyę w papierach wartościowych, nadających się do lokacyi sierocych pieniędzy.

W razie niedotrzymania powyższego zobowiązania kaucya ta uznana być może za przepadłą.

### §. 3.

Do wybudowania kolei koncesyonowanej nadaje się koncesyonaryuszowi prawo wywłaszczenia podług przepisów ustawowych w tej mierze obowiązujących.

Takie same prawo przyznane będzie koncesyonaryuszowi co do wybudowania tych kolei podjazdowych, których budowę rząd ze względu na dobro publiczne uznałby za pożyteczną.

### §. 4.

Co do budowy koncesyonowanej kolei i ruchu na niej stosować się winien koncesyonaryusz do osnowy tego dokumentu koncesyjnego, do warunków koncesyjnych, ustanowionych przez Ministerstwo kolei żelaznych, jakoteż do istniejących w tej mierze ustaw i rozporządzeń, w szczególności

do ustawy o koncesjach na koleje żelazne z dnia 14. września 1854, Dz. u. p. Nr. 238, i do regulaminu ruchu dla kolei żelaznych z dnia 16. listopada 1851, Dz. u. p. Nr. 1 z r. 1852, tudzież do ustaw i rozporządzeń, któreby w przyszłości zostały wydane. Pod względem ruchu będzie można odstąpić od środków bezpieczeństwa i przepisów dotyczących ruchu, ustanowionych w regulaminie ruchu kolei żelaznych i w odnośnych postanowieniach dodatkowych — o tyle, o ile ze względu na szczególne stosunki obrotu i ruchu a w szczególności ze względu na zmniejszoną chyżość Ministerstwo kolei żelaznych uzna to za dopuszczalne; natomiast trzymać się należy w tej mierze osobnych przepisów ruchu, które wyda Ministerstwo kolei żelaznych.

#### §. 5.

Nadaje się koncesyonaryuszowi prawo utworzenia — za osobnem zezwoleniem rządu i pod warunkami, które on ustanowi — spółki akcyjnej, która wejść ma we wszystkie prawa i obowiązki koncesyonaryusza.

Upoważnia się koncesyonaryusza do wydawania akcji pierwszeństwa — mających co do oprocentowania i umorzenia pierwszeństwo przed akcjami zakładowemi — a to do sumy, którą rząd oznaczy.

Dywidenda przypadająca od akcji pierwszeństwa, zanim akcje zakładowe do jej poboru prawa nabędą, nie może przekraczać stopy czterech od sta, przyczem jednak nie wolno uiszczać dopłaty z dochodów lat późniejszych.

Cyfra kapitału zakładowego rzeczywistego, jakoteż imiennego podlega zatwierdzeniu rządu.

W tym względzie przyjmuje się za zasadę, że oprócz kosztów na sporządzenie projektu, budowę i urządzenie kolei łącznie z kosztami zaopatrzenia się w park kolejowy, wreszcie kosztów na uposażenie funduszu rezerwowego, który rząd ma oznaczyć, — rzeczywiście wyłożonych i należycie wykazanych — z doliczeniem odsetek interkalarnych rzeczywiście zapłaconych w okresie budowy i straty na kursie, gdyby ją istotnie poniesiono przy gromadzeniu kapitału, — żadnych wydatków dalszych jakiegobądź rodzaju liczyć nie wolno.

Gdyby po wybudowaniu kolei jeszcze jakie nowe budowle wystawione lub urządzenia ruchu pomnożone być miały, mogą być koszta przez to poniesione doliczone do kapitału zakładowego, jeżeli rząd zgodził się na wzniesienie projektowanych nowych budowli lub na pomnożenie urządzeń ruchu i jeżeli koszta należycie będą wykazane.

Cały kapitał zakładowy umorzony być ma w okresie koncesyjnym według planu amortyzacji, przez rząd zatwierdzonego.

Statut spółki jakoteż formularze wydać się mających akcji zakładowych i akcji pierwszeństwa podlegają zatwierdzeniu rządu.

#### §. 6.

Transporty wojskowe uskuteczniane być muszą po niższych cenach taryfowych. Taryfę wojskową stosuje się do przewozu osób i rzeczy według postanowień, które tak w tej mierze jak i względem ulg dla podróżujących wojskowych, każdnocześnie na austriackich kolejach państwowych obowiązywać będą.

Postanowienia te stosują się także do obrony krajowej i pospolitego ruszenia obu połów monarchii, do tyrolskich strzelców krajowych i do żandarmerji a to nietylko w podróżach na koszt skarbu państwa lecz także w służbowych podróżach na ćwiczenia wojskowe i zgromadzenia kontrolne, odbywanych własnym kosztem.

Koncesyonaryusz obowiązany jest przystąpić do zawartej przez austriackie spółki kolejowe umowy co do zakupna i utrzymywania w pogotowiu przyborów do uskuteczniania transportów wojskowych, pomagania sobie nawzajem służbą i taborem przy przewożeniu większych transportów wojskowych, dalej zastosować się do przepisów dla kolei żelaznych na wypadek wojny, jakie będą kiedykolwiek obowiązywały, jakoteż przystąpić do umowy dodatkowej o przewożeniu na rachunek skarbu wojskowego obłożnie chorych i rannych, która weszła w wykonanie z dniem 1. czerwca 1871.

Każdoczesny przepis, tyczący się transportów wojskowych na kolejach żelaznych, tudzież każdoczesne przepisy dla kolei żelaznych na wypadek wojny nabywają dla koncesyonaryusza mocy obowiązującej od dnia otwarcia ruchu na koncesyonowanej kolei. Przepisy rzeczzonego rodzaju, które dopiero po tym terminie zostaną wydane i nie będą ogłoszone w Dzienniku ustaw państwa, staną się dla koncesyonaryusza obowiązującymi wtedy, gdy mu urzędownie zostaną podane do wiadomości.

Zobowiązania te ciężą na koncesyonaryuszu tylko o tyle, o ile dopełnienie ich będzie możliwe na tej kolei jako drugorzędnej a w skutek tego zbudowanej z dozwolonemi ułatwieniami pod względem budowy, urządzenia i systemu ruchu.

Koncesyonaryusz obowiązany jest mieć wzgląd przy obsadzaniu posad na wysłużonych podoficerów armii, marynarki wojennej i obrony krajowej, w myśl ustawy z dnia 19. kwietnia 1872, Dz. u. p. Nr. 60.

## §. 7.

Do przewozu korpusów straży cywilnej (straży bezpieczeństwa, straży skarbowej itp.), stosować należy analogicznie zniżoną taryfę przepisaną dla transportów wojskowych.

## §. 8.

Trwanie koncesyi łącznie z ochroną przeciw zakładaniu nowych kolei w myśl §. 9, lit. b) ustawy o koncesjach na koleje żelazne oznacza się na lat dziewięćdziesiąt (90) licząc od dnia dzisiejszego a gaśnie ona po upływie tego czasu.

Rząd może uznać koncesyę za zgasłą także przed upływem powyższego czasu, gdyby określonych w §ie 2. zobowiązań pod względem skończenia budowy i otwarcia ruchu nie dopełniono, o ile ewentualne przekroczenie terminu nie dałoby się usprawiedliwić w myśl §u 11., lit. b) ustawy o koncesjach na koleje żelazne.

## §. 9.

Nie wolno koncesyonaryuszowi powierzać ruchu na koncesyonowanej kolei osobom trzecim, wyjąwszy przypadek, gdy na to rząd wyraźnie zezwoli.

Rząd zastrzega sobie prawo objęcia ruchu na koncesyonowanej kolei i utrzymywania go aż do upływu okresu koncesyjnego na rachunek koncesyonaryusza, mianowicie w tym przypadku, gdyby kolej ta została bezpośrednio połączona z jedną z tych kolei, na których rząd ruch utrzymuje.

W przypadku takim koncesyonaryusz zwracać ma rządowi koszta z powodu utrzymywania ruchu rzeczywiście ponoszone, które według okoliczności ryczałtowo oznaczyć należy.

Zresztą warunki tego utrzymywania ruchu unormowane będą w kontrakcie ruchu, który zawarty będzie z koncesyonaryuszem.

## §. 10.

Koncesyonaryusz obowiązany jest pod warunkami i zastrzeżeniami w artykule XII ustawy z dnia 31. grudnia 1894, Dz. u. p. Nr. 2 z r. 1895 podanymi, dozwolić rządowi na jego żądanie każdego czasu współużywania kolei do obrotu między kolejami już istniejącymi lub dopiero w przyszłości mającymi powstać, — na których rząd ruch utrzymuje — a to w taki sposób, że rząd będzie mógł z prawem dowolnego ustanawiania taryf przeprowadzać lub pozwolić przeprowadzać tak całe pociągi jak i pojedyncze wozy koleją współużywaną lub jej częściami, za opłatą stosownego wynagrodzenia.

## §. 11.

Rząd zastrzega sobie prawo wykupienia koncesyonowanej kolei po jej wybudowaniu i otwarciu na niej ruchu w każdym czasie pod następującymi warunkami:

1. Dla oznaczenia ceny wykupna policzy się czyste roczne dochody przedsiębiorstwa w ciągu ostatnich rachunkowo zamkniętych lat siedmiu przed chwilą wykupna, straci się zaś z tego czyste dochody najniepomyślniejszych dwóch lat, poczem obliczy się średni dochód czysty pozostałych lat pięciu.

2. Gdyby wykupno nastąpić miało po upływie czasowego, w §ie 1. ustanowionego uwolnienia od podatków, natenczas podatki i dodatki do podatków, ciężące na wykupionem przedsiębiorstwie kolejowem, oraz wszelkie inne opłaty publiczne uważać się będzie przy obliczaniu czystych dochodów rocznych za wydatki ruchu.

Jeżeli obowiązek płacenia podatku istniał nie przez wszystkie lata, podług których oblicza się sumę średnią, w takim razie obliczyć należy także co do lat wolnych od podatku podatek wraz z dodatkami według stopy procentowej pierwszego roku, podlegającego podatkowi i potrącić z przychodów.

Ze względu jednak na to, że stosownie do §u 131., lit. a) ustawy z dnia 25. października 1896, Dz. u. p. Nr. 220, opłacać się ma od renty wykupna podatek dziesięcioprocentowy, doliczyć należy do przeciętnego czystego dochodu, w taki sposób obliczonego, dodatek, wynoszący jedną dziewiątą tych czystych dochodów.

3. Czysty średni dochód roczny, w myśl powyższych postanowień obliczony, wypłacać należy koncesyonaryuszowi jako wynagrodzenie za kolej wykupioną aż do upływu okresu koncesyjnego w ratach półrocznych, płatnych z dołu dnia 30. czerwca i dnia 31. grudnia każdego roku.

4. Gdyby jednak kolej miała być wykupioną przed upływem siódmego roku ruchu lub gdyby średni dochód czysty, w myśl postanowień ustępów 1 do 3 obliczony, bez uwzględnienia dodatku w ustępie 2. przewidzianego, nie wynosił przynajmniej takiej sumy rocznej, która potrzebną jest na oprocentowanie i umarzenie według planu pożyczki hipotecznej, jaka w celu uzyskania kapitału zaciągnięta będzie w Banku krajowym Królestwa czeskiego za poręką tegoż królestwa, tudzież na oprocentowanie po cztery od sta kapitału akcyjnego przez rząd zatwierdzonego i na umarzenie go w ciągu okresu koncesyjnego, w takim razie wynagrodzenie, które państwo ma zapłacić za kolej wykupioną, będzie polegało na tem, że państwo weźmie na siebie

w miejsce koncesjonariusza spłacanie z własnych funduszków rzeczony pożyczki hipotecznej w umówionych terminach płatności aż do zupełnego jej umorzenia, wzmiankowaną zaś powyżej ratę roczną na umorzenie kapitału akcyjnego płacić będzie w ratach półrocznych z dołu dnia 30. czerwca i 31. grudnia każdego roku i zwracać będzie koncesjonariuszowi podatek rentowy, przypadający od tej renty wykupna.

5. Państwo zastrzega sobie nadto, że wolno mu będzie w każdym czasie zamiast niepłatnych jeszcze rent, w myśl postanowień powyższych punktów koncesjonariuszowi należnych, zapłacić kapitał, równający się zdyskontowanej według stopy po cztery od sta na rok, licząc odsetki od odsetek, skapitalizowanej wartości tych rent, oczywiście po strąceniu dodatku, zawartego ewentualnie w tych ratach w myśl postanowień ustępu 2.

Gdyby państwo postanowiło w taki sposób spłacić kapitał, wolno mu będzie użyć do tego, podług własnego wyboru, gotówki lub obligacji długu państwa. Obligacje długu państwa liczone będą w takim razie po kursie pieniężnym średnim, jaki obligacje długu państwa tego samego rodzaju, notowane urzędownie na giełdzie wiedeńskiej, będą miały w ciągu półroczia bezpośrednio poprzedzającego.

6. Przez wykupienie kolei i od dnia tego wykupna przechodzi na państwo za wypłatą wynagrodzenia, pod l. 1 do 5 przepisanego, bez dalszej zapłaty, własność wolna od ciężarów, względnie obciążona tylko zaiegającą jeszcze resztą pożyczek za zezwoleniem rządu zaciągniętych tudzież używanie kolei niniejszem koncesjonowanej ze wszystkimi do niej należącymi ruchomościami i nieruchomościami, licząc tu także tabor wozowy, zapasy materiałów i zapasy kasowe, ewentualnie także koleje podjazdowe, własnością koncesjonariusza będące i jego przedsiębiorstwa poboczne, jakoteż rezerwowe kapitały ruchu i rezerwy z kapitału zakładowego utworzone, o ileby te ostatnie za zezwoleniem rządu nie były już użyte stosownie do swego przeznaczenia.

7. Uchwała rządu, tycząca się wykonania państwowego prawa wykupna, które nastąpić może zawsze tylko z początkiem roku kalendarzowego, oznajmiona będzie przedsiębiorstwu kolejowemu w formie deklaracji rządu najpóźniej do 31. października bezpośrednio poprzedzającego roku.

Deklaracja ta określać będzie następujące szczegóły:

- a) termin, od którego wykupienie następuje;
- b) przedsiębiorstwo kolejowe, stanowiące przedmiot wykupna i inne przedmioty majątkowe, które bądź jako przynależność przedsiębiorstwa

kolejowego, bądź w celu zaspokojenia pretensyi państwa lub z jakichkolwiek innych tytułów prawnych przejść mają na państwo;

- c) kwotę ceny wykupna (l. 1 do 5), którą państwo zapłacić ma przedsiębiorstwu kolejowemu, ewentualnie z zastrzeżeniem późniejszego sprostowania tymczasowo obliczoną, z oznaczeniem terminu i miejsca płatności.

8. Rząd zastrzega sobie prawo ustanowienia — jednocześnie z doręczeniem deklaracji co do wykupna — osobnego komisarza do czuwania nad tem, żeby stan majątku, poczynszy od tej chwili, nie został na szkodę państwa zmieniony.

Od chwili deklaracji co do wykupienia wymaga wszelka sprzedaż lub obciążenie nieruchomości w niej wymienionych pozwolenia tego osobnego komisarza.

To samo odnosi się do przyjmowania wszelkich nowych zobowiązań, które albo przekraczają zakres zwyczajnego toku interesów lub powodują stałe obciążenie.

9. Koncesjonariusz jest obowiązany mieć o to staranie, aby rząd mógł w dniu na wykupienie wyznaczonym objąć w fizyczne posiadanie wszystkie w deklaracji wykupna wymienione przedmioty majątku.

Gdyby koncesjonariusz temu zobowiązaniu zadość nie uczynił, będzie rządowi służyło prawo nawet bez zezwolenia koncesjonariusza i bez sądowej interwencji objąć we fizyczne posiadanie powyżej oznaczone przedmioty majątku.

Poczynszy od chwili wykupienia odbywać się będzie ruch na wykupionej kolei na rachunek państwa, wskutek czego od chwili tej przypadają wszystkie dochody ruchu na korzyść państwa, na koszt jego zaś wszystkie wydatki ruchu.

Czyste dochody, jakie okażą się z obrachunku po chwilę wykupienia, pozostaną własnością przedsiębiorstwa kolejowego, które natomiast odpowiadać ma samo za wszelkie należytości obrachunkowe, pochodzące z budowy i ruchu aż do chwili powyższej, tudzież za wszelkie inne długi tego pochodzenia.

10. Rząd zastrzega sobie prawo zahipotekowania na podstawie deklaracji wykupna (l. 7) prawa własności państwa na wszystkich w skład majątku wchodzących nieruchomościach, które wskutek wykupienia na państwo przechodzą.

Koncesjonariusz obowiązany jest oddać rządowi na jego żądanie do dyspozycji wszelkie dokumenty prawne, jakichby od niego jeszcze do tego celu potrzebował.

## §. 12.

Gdy koncesya zgaśnie i od dnia jej zgaśnięcia przechodzi na państwo, bez wynagrodzenia, wolna od ciężarów własność i używanie kolei koncesyowanej i wszystkich ruchomych i nieruchomych przynależności, licząc tu także tabor wozowy, zapasy materiałów i zapasy kasowe, koleje podjazdowe i przedsiębiorstwa poboczne, gdyby je koncesjonaryusz posiadał, jakoteż rezerwowe kapitały ruchu i rezerwy utworzone z kapitału zakładowego w rozmiarze określonym w §ie 11, ustęp 6.

Tak wtedy, gdy koncesya zgaśnie, jak i w razie wykupienia kolei (§. 11), zatrzymuje koncesjonaryusz na własność fundusz rezerwowy, utworzony z własnych dochodów przedsiębiorstwa i ewentualne aktywa obrachunkowe, tudzież te osobne zakłady i budynki z własnego majątku wzniesione lub nabyte, do których zbudowania lub nabycia rząd upoważnił koncesjonaryusza z tym wyraźnym dodatkiem, że nie mają one stanowić przynależności kolei.

## §. 13.

Rząd ma prawo przekonywać się, czy budowa kolei i urządzenia ruchu są we wszystkich częściach wykonane odpowiednio celowi i sumiennie, tudzież zarządzić, aby wadom w tym względzie zapobieżono względnie aby je usunięto.

Rząd ma także prawo wglądać w zarząd przez wydelegowanego do tego funkcjonaryusza a w szczególności nadzorować we wszelki sposób, jaki uzna za stosowny, aby budowę wykonano zgodnie z projektem i kontraktami i wydelegować nadzorcze organy na koszt koncesjonaryusza.

W razie utworzenia spółki akcyjnej, komisarz przez rząd ustanowiony będzie miał także prawo bywania na posiedzeniach rady nadzorczej lub innej reprezentacji, przedstawiającej zarząd spółki, jakoteż na walnych zgromadzeniach, ile razy uzna to za stosowne, i zawieszania wszelkich takich uchwał lub zarządzeń, któreby się ustawom, koncesyi lub statutowi spółki sprzeciwiały albo były szkodliwe dla dobra publicznego; w przypadku

jednak takim winien komisarz przedstawić sprawę natychmiast Ministerstwu kolei żelaznych do decyzji, która wydana być ma bezzwłocznie i będzie dla spółki obowiązująca.

## §. 14.

Nadto zastrzega sobie rząd prawo tej treści, że gdyby, mimo poprzedniego ostrzeżenia, dopuszczono się ponownie naruszenia lub zaniedbania jednego z obowiązków, przepisanych dokumentem koncesyjnym, warunkami koncesyi lub ustawami, będzie temu zapobiegał środkami odpowiadającymi ustawom a nadto według okoliczności uzna koncesyę za zgasłą jeszcze przed upływem okresu koncesyjnego, na który nadaną została.

Wittek wlr.

**130.****Obwieszczenie Ministerstwa skarbu z dnia 20. czerwca 1903,**

**dotyczące ustanowienia urzędu podatkowego dla miasta Czerniowiec.**

Jego c. i k. Apostolska Mość raczył Najwyższem postanowieniem z dnia 24. kwietnia 1903 zezwolić najmiłościwiej na ustanowienie urzędu podatkowego dla miasta Czerniowiec.

Urząd ten, który nosić będzie tytuł: „c. k. Urząd podatkowy dla miasta Czerniowiec“ rozpocznie czynności urzędowe w dniu 1. lipca 1903 a zakres jego działania rozciąga się na obszar miasta Czerniowiec wraz z przedmieściami, w obrębie zaś tego obszaru na wszystkie agendy urzędów podatkowych z wyjątkiem dopytyłów sądowych i czynności urzędów cechowniczych, które to ostatnie tak jak dotychczas należeć będą i nadal do istniejącego już głównego urzędu podatkowego i urzędu depozytów sądowych w Czerniowcach.

Böhm wlr.



# Dziennik ustaw państwa

dla

królestw i krajów w Radzie państwa reprezentowanych.

Cześć LXI. — Wydana i rozesłana dnia 24. czerwca 1903.

**Treść:** № 131. Obwieszczenie o nadaniu koncesyi na małą kolej normalno-torową, która ma być utrzymywana w ruchu zapomocą elektryczności na obszarze miasta Tryjestu a to od placu Goldoni przez Chiarbola superiore i Servola do S. Sabba i z powrotem, na istryjskim gościńcu aż do połączenia z początkiem przestrzeni.

## 131.

### Obwieszczenie Ministerstwa kolei żelaznych z dnia 13. czerwca 1903,

o nadaniu koncesyi na małą kolej normalno-torową, która ma być utrzymywana w ruchu zapomocą elektryczności na obszarze miasta Tryjestu a to od placu Goldoni przez Chiarbola superiore i Servola do S. Sabba i z powrotem, na istryjskim gościńcu aż do połączenia z początkiem przestrzeni.

Na zasadzie i w myśl postanowień ustawy o kolejach niższego rzędu z dnia 31. grudnia 1894, Dz. u. p. Nr. 2 z r. 1895, nadało c. k. Ministerstwo kolei żelaznych w porozumieniu z interesowanymi c. k. Ministerstwami i c. i k. wspólnem Ministerstwem wojny gminie wolnego miasta Tryjestu na jej prośbę koncesyę na wybudowanie i utrzymywanie w ruchu małej kolei normalno-torowej, na której ruch ma być utrzymywany zapomocą elektryczności a to na obszarze miasta Tryjestu, od placu Goldoni przez Chiarbola superiore i Servola do S. Sabba i z powrotem na istryjskim gościńcu aż do połączenia z początkiem przestrzeni — pod następującymi bliżej określonymi warunkami i zastrzeżeniami:

#### §. 1.

Względem koncesyonowanej kolei korzysta koncesyonaryuszka z dobrodziejstw finansowych,

wyszczególnionych w V artykule powołanej na wstępie ustawy.

Okres przewidzianych w artykule V, lit. d) powyższej ustawy uwolnień podatkowych ustanawia się na lat 20, licząc od dnia dzisiejszego.

#### §. 2.

Koncesyonaryuszka obowiązana jest ukończyć budowę wymienioną na wstępie kolei najpóźniej w przeciągu dwóch lat, licząc od dnia dzisiejszego, gotową kolej oddać na użytek publiczny i utrzymać ją w ruchu bez przerwy przez cały okres koncesyjny.

Jako rękojmię dotrzymania powyższego terminu budowy — złożyć ma koncesyonaryuszka na żądanie c. k. rządu odpowiednią kaucyę w papierach wartościowych, nadających się do lokacji sierocych pieniędzy.

W razie niedotrzymania powyższego zobowiązania kaucya ta uznana być może za przepadłą.

#### §. 3.

Do wybudowania kolei koncesyonowanej nadaje się koncesyonaryuszce prawo wywłaszczenia podług przepisów ustawowych w tej mierze obowiązujących.

Takie samo prawo nadane będzie koncesyonaryuszce także co do wybudowania tych kolei podjazdowych, których budowę rząd ze względu na dobro publiczne uznał za potrzebną.

## §. 4.

O ile dla celów koncesyonowanej kolei użyćby trzeba dróg publicznych, których administracya nie należy do gminy Tryjestu, postarać się ma koncesyonaryuszka o pozwolenie obowiązanych do utrzymania tych dróg względnie o pozwolenie tych władz lub organów, które są według obowiązujących ustaw powołane do udzielania pozwolenia na używanie drogi.

## §. 5.

Koncesyonaryuszka obowiązana jest ponosić koszta urządzeń spowodowanych budową i utrzymaniem ruchu na wspomnianej na wstępie linii kolejowej, a zabezpieczających swobodną komunikacyę na istniejących już w czasie koncesyonowania tej linii państwowych przewodach telegraficznych i telefonicznych w szczególności zaś także koszta ewentualnego przełożenia tych przewodów.

## § 6.

Pod względem budowy kolei koncesyonowanej i ruchu na niej zastosować się powinna koncesyonaryuszka do osnowy niniejszego dokumentu koncesyjnego, do warunków koncesyjnych technicznych, które Ministerstwo kolei żelaznych ustanowiło, jako też do istniejących w tej mierze ustaw i rozporządzeń, mianowicie do ustawy o koncesyach na koleje żelazne z dnia 14. września 1854, Dz. u. p. Nr. 238, i do regulaminu ruchu kolei żelaznych z dnia 16. listopada 1851, Dz. u. p. Nr. 1 z r. 1852, o ile one w myśl postanowień rozdziału B ustawy z dnia 31. grudnia 1894, Dz. u. p. Nr. 2 z r. 1895, mają zastosowanie do kolei małych, dalej do ustaw i rozporządzeń, któreby w przyszłości zostały wydane, wreszcie do zarządzeń Ministerstwa kolei żelaznych i innych władz powołanych.

## §. 7.

Koncesyonaryuszka jest obowiązana przyznawać na kolei koncesyonowanej wolną jazdę podoficerom i ordynansom, którzy w danej chwili są w służbie.

Szczegółowe warunki w tym względzie ułożyć należy z właściwymi władzami wojskowymi.

Koncesyonaryuszka zobowiązuje się mieć wzgląd przy obsadzaniu posad na wysłużonych podoficerów armii, marynarki wojennej i obrony krajowej, w myśl ustawy z dnia 19. kwietnia 1872, Dz. u. p. Nr. 60.

## §. 8.

Gdyby z powodu uroczystości, pochodów wojaska lub parad, albo z powodu robót około kanałów, przewodów rurowych itd. władze uznały za po-

trzebne przerwać na jakiś czas ruch na pewnej przestrzeni kolei koncesyonowanej, koncesyonaryuszka ma się bez oporu poddać dotyczącym zarządzeniom władz i nie może rościć sobie żadnego prawa do wynagrodzenia za straty, na któreby ją takie czasowe zawieszenie ruchu naraziło.

## §. 9

Urzędnicy państwowi, funkcyonaryusze i słudzy jadący koleją z polecenia władz, sprawujących nadzór nad zarządem i ruchem kolei żelaznych lub dla strzeżenia interesów państwa z powodu koncesyi lub wreszcie w sprawach skarbowych, gdy się wykażą certyfikatami urzędowymi, jakie im c. k. Ministerstwo kolei żelaznych dla wylegitymowania się wystawiać będzie, przewożeni być muszą bezpłatnie.

## §. 10.

Koncesyonaryuszka jest obowiązana przewozić pocztę, tudzież funkcyonaryuszy zarządu poczt i telegrafów wszystkimi pociągami programowymi.

Za te, jak i za inne świadczenia na rzecz poczty, może koncesyonaryuszka żądać stosownego wynagrodzenia, które będzie oznaczone drogą umowy.

Korespondenycy, tyżące się zarządu tej kolei małej, a wymieniane między dyrekcją lub kierownictwem przedsiębiorstwa kolei małej a jej podwładnymi funkcyonaryuszami lub przez tych ostatnich między sobą, mogą być przewożone przez służbę kolejową przedsiębiorstwa.

## §. 11

Koncesyonaryuszka jest obowiązana postarać się o zaopatrzenie swych funkcyonaryuszy i ich rodzin na przypadek choroby i na starość i przystąpić w tym celu do kasy emerytalnej związku austriackich kolei lokalnych, jeśliby dla koncesyonowanego przedsiębiorstwa kolejowego nie utworzono własnej kasy emerytalnej, przynajmniej takie same korzyści członkom zapewniającej względnie przynajmniej takie same zobowiązania na koncesyonaryuszkę wkładającej jak kasa rzeczzonego związku.

Owo zaopatrzenie na przypadek choroby i na starość tak należy przeprowadzić, by koncesyonaryuszka miała obowiązek zgłaszać w instytucie emerytalnym związku austriackich kolei lokalnych, względnie we własnej kasie emerytalnej, stałych funkcyonaryuszy z dniem nadania im stałej posady, z innych zaś funkcyonaryuszy przynajmniej tych, którzy pełnią służbę jako kierownicy wozów, konduktorzy, strażnicy lub posługacze stacyjni — przy odpowiednim ich zatrudnieniu najpóźniej po ukończeniu trzech lat służby.



## §. 12.

Koncesyonaryuszka jest obowiązana dostarczać Ministerstwu kolei żelaznych na jego żądanie w należytym czasie wykazów statystycznych, potrzebnych do zestawienia rocznej statystyki kolejowej.

## §. 13.

Trwanie koncesyi wraz z ochroną przeciw zakładaniu nowych kolei w myśl §u 9., lit. b) ustawy o koncesyach na koleje żelazne, oznacza się na lat dziewięćdziesiąt (90), licząc od dnia dzisiejszego a gaśnie ona po upływie tego czasu.

Rząd może także przed upływem rzeczzonego czasu uznać koncesyę za zgasłą, gdyby określonych w §ie 2. zobowiązań co do rozpoczęcia i skończenia budowy, tudzież otwarcia ruchu nie dopełniono, o ile ewentualne przekroczenie terminu nie dałoby się usprawiedliwić w myśl §u 11., lit. b) ustawy o koncesyach na koleje żelazne.

## §. 14.

Prawo kaduka na rzecz państwa, ustanowione w §ie 8ym ustawy o koncesyach na koleje żelazne z dnia 14. września 1854, Dz. u. p. Nr. 238, nie ma zastosowania do tej kolei koncesyonowanej.

## §. 15.

Bez wyraźnego zezwolenia Rządu nie ma koncesyonaryuszka prawa oddawać utrzymywania ruchu na koncesyonowanej kolei osobom trzecim.

## §. 16.

Rząd ma prawo przekonać się, czy budowa kolei i urządzenia ruchu są we wszystkich częściach odpowiednio i sumiennie wykonane tudzież zarządzić, żeby wadom w tym względzie zapobieżono względnie je usunięto.

## §. 17.

Rząd zastrzega sobie prawo tej treści, że gdyby pomimo poprzedniego ostrzeżenia dopuszczono się ponownie naruszenia lub zaniedbania jednego z obowiązków, przepisanych w koncesyi, warunkach koncesyjnych lub ustawach, będzie temu zapobiegał środkami, odpowiadającymi ustawom a według okoliczności uzna koncesyę jeszcze przed upływem jej okresu za zgasłą.

**Wittek wlr.**

The first part of the document discusses the importance of maintaining accurate records of all transactions. It emphasizes that every entry should be clearly documented and supported by appropriate evidence. This includes receipts, invoices, and other relevant documents that can be used to verify the accuracy of the records.

The second part of the document outlines the procedures for handling disputes and resolving conflicts. It states that all parties involved in a transaction should be treated fairly and equitably. Any disagreements should be resolved through open communication and negotiation, rather than through litigation or other legal means.

The third part of the document provides a detailed overview of the company's financial policies and procedures. This includes information about budgeting, forecasting, and reporting. It also discusses the company's approach to risk management and how it ensures that all financial activities are conducted in a responsible and ethical manner.

The fourth part of the document describes the company's commitment to environmental sustainability and social responsibility. It outlines the various initiatives and programs that the company has implemented to reduce its carbon footprint and support the local community. This includes efforts to conserve resources, reduce waste, and promote fair labor practices.

The fifth and final part of the document provides a summary of the key findings and recommendations. It highlights the areas where the company is performing well and identifies the challenges that it faces. It also offers suggestions for how the company can improve its operations and achieve its long-term goals.

# Dziennik ustaw państwa

dla

królestw i krajów w Radzie państwa reprezentowanych.

Część LXII. — Wydana i rozesłana dnia 24. czerwca 1903.

Treść: № 132. Rozporządzenie, zawierające zmiany III. części przepisów o służbie wojskowej.

## 132.

### Rozporządzenie Ministerstwa obrony krajowej z dnia 5. czerwca 1903,

zawierające zmiany III. części przepisów o służbie wojskowej.

Ministerstwo obrony krajowej zmienia w porozumieniu z c. i k. wspólnem ministerstwem wojny, ogłoszone częściowo rozporządzeniem z dnia 28. listopada 1890, Dz. u. p. Nr. 207, przepisy o służbie wojskowej, część III., a to w następujący sposób:

W miejsce 2. i 3. ustępu w 3 punkcie §. 29 wstąpić ma osnowa następująca:

Jeżeli jednak wymieniony w karcie powołania korpus wojska lub część jego nie znajduje się w tym samym wojskowym okręgu terytorjalnym, w którym rezerwista (rezerwista zapasowy) przebywa, natenczas winien się on stawić w najbliższym oddziale wojska itd. tej samej broni, znajdującym się w jego wojskowym okręgu terytorjalnym, a to w okresie ćwiczeń wojskowych, dla tego oddziału (zakładu) ustanowionym; jeżeli zaś w tym samym wojskowym okręgu terytorjalnym niema korpusu wojska (oddziału wojska) z broni itp. powołanego, wtedy stawić się winien w najbliższym oddziale wojska tejsamej broni, poza obrębem wojskowego okręgu terytorjalnego.

Jeżeli korpus wojska, do którego powołany ma się stawić w myśl powyższej normy, znajduje się poza okręgiem uzupełnienia, w którym leży jego miejsce pobytu i od tegoż więcej jest oddalony

aniżeli komenda okręgu uzupełnienia jego miejsca pobytu, może się zgłosić do szeregu u teje komendy okręgu uzupełnienia. Z odejściem z miejsca pobytu urządzić się winien w ten sposób, żeby, pomimo zgłaszania się do szeregu u komendy okręgu uzupełnienia swego miejsca pobytu, zdążył w czasie właściwym do swego miejsca przeznaczenia.

§. 30 uchyla się w zupełności, a w miejsce jego wstępuje przepis następującej osnowy.

#### §. 30.

**Powolywanie i stawianie się przy uzupełnieniu wojska (marynarki wojennej) do stopy wojennej.**

1. W razie powszechnej mobilizacyi powolyują żołnierzy nieczynnych według wskazówek politycznych władz krajowych polityczne władze powiatowe obwieszczeniami publicznymi, według istniejących w tej mierze szczególnych przepisów.

2. W razie częściowej mobilizacyi następuje powołanie bądźto przez publiczne obwieszczenie bądźżeż zapomocą kart powołania.

Czy i w jakiej rozciągłości każdy z tych rodzajów powołania stosować należy, postanawiać się będzie od przypadku do przypadku.

3. Przy częściowem uzupełnieniu wojska (marynarki wojennej) do stopy wojennej, bez zarządzania mobilizacyi, powotywa się nieczynnych żołnierzy kartami powołania.

4. Powołanie kartą powołania następuje według postanowień §. 26.

Karty powołania wygotowują jednak właściwe komendy okręgu uzupełnienia:

- a) dla tych nieczynnych żołnierzy, dla których taki proceder osobno zarządzono, bezpośrednio na podstawie protokołu ewidencyjnego;
- b) dla wszystkich innych na podstawie list powoławczych, nadchodzących z korpusów i zakładów wojskowych.

Karty powołania rozsyłać należy bezzwłocznie.

Powołuje się do stacyi uzbrojenia. Żołnierzy marynarki wojennej, przebywających w Dalmacji, powołuje się do przeznaczonych dla nich stacyi stawiennictwa. Na karcie powołania należy w miejscu, gdzie ma być podpis komendanta okręgu uzupełnienia wycisnąć tylko pieczęć służbową tejże komendy.

Jeżeli tylko pewnej ściśle oznaczonej liczby nieczynnych żołnierzy potrzeba, powołać należy w celu pokrycia ewentualnych ubytków więcej ludzi aniżeli faktyczna potrzeba wynosi. Nadwyżkę tę ustalić należy na podstawie doświadczenia już w czasie pokoju.

5. Jeżeli powołanie następuje z powodu mobilizacyi, winni żołnierze nieczynni — z wyjątkiem tych, którzy czasowo lub na czas mobilizacyi mają być pozostawieni na swoich posiadach cywilnych — najpóźniej w ciągu 24 godzin opuścić gminę pobytu i na najkrótszej drodze stawić się do czynnej służby.

Termin ten liczy się w razie powołania przez publiczne obwieszczenie od chwili ogłoszenia tego obwieszczenia w gminie pobytu, w razie zaś powołania kartami powołania, od chwili doręczenia karty powołania.

Żołnierze pozostawieni tylko czasowo na swoich posiadach cywilnych, stawić się mają w dniu do tego celu wyznaczonym, nie czekając na osobne powołanie.

Przy częściowem uzupełnianiu wojska (marynarki wojennej) do stopy wojennej, bez zarządzania mobilizacyi, mają nieczynni żołnierze również najpóźniej w ciągu 24 godzin, licząc od chwili doręczenia karty powołania, opuścić gminę pobytu i stawić się do czynnej służby.

6. Podczas ogólnej mobilizacyi stawić się winien żołnierz bezpośrednio w stacyi uzbrojenia, wymienionej na pierwszej stronie paszportu wojskowego, a żołnierze marynarki wojennej, przebywający w Dalmacji, stosownie do swego miejsca pobytu w komendzie okręgu uzupełnienia w Zadarze albo w Splicie.

To samo dotyczy podczas częściowej mobilizacyi tych żołnierzy, których powołano za pomocą publicznego obwieszczenia.\*

Ci żołnierze, których się w czasie częściowej mobilizacyi powołuje kartami powołania dalej ci,

których się powołuje w celu częściowego uzupełnienia wojska (marynarki wojennej) do stopy wojennej bez zarządzania mobilizacyi, mają się stawić bezpośrednio w stacyi wymienionej w karcie powołania.

Miejsce stawienia się tych, którzy otrzymali kartę przeznaczenia opiewającą na pewną szczególną służbę podczas wojny, wymienione jest w tejże karcie.

7. Udający się do szeregów żołnierze mają prawo wolnego przejazdu na kolejach żelaznych i statkach parowych wewnątrz państwa, jeżeli okażą wojskowy dokument legitymacyjny (paszport wojskowy, poświadczenie wojskowe, kartę przeznaczenia) lub kartę powołania.

Ci, którzy dokumentu takiego w rękach nie mają, a muszą użyć kolei żelaznej lub statku parowego w celu stawienia się, winni się z tem zgłosić u przełożonego gminy, od którego otrzymają kartę uwierzytelniającą według wzoru 19. (§. 7:7), która również służy za legitymację do wolnego przejazdu.

Dokument legitymacyjny okazać należy, gdy się odjeżdża portyerowi, a na żądanie także konduktorowi lub organom rewizyjnym.

Wskazówkę, którym pociągiem jechać należy w celu stawienia się, otrzyma żołnierz od naczelnika stacyi, na większych zaś stacyach kolejowych od osobnych komend wojskowych na stacyach tych ustanowionych. Komendy te wskażą żołnierzowi w takich miejscowościach, z których prowadzą do stacyi stawiennictwa dwie lub więcej linii kolejowych, tę linię, którą ma jechać.

Do zarządzeń naczelnika stacyi, względnie wspomnianych komend wojskowych winni stawiając się bezwarunkowo się stosować.

8. Nieobecni, zagranicą przebywający żołnierze obowiązani są, jak tylko dojdzie do publicznej wiadomości, że monarchii grozi bliska wojna, oraz że rezerwy powołano, powrócić natychmiast do ojczyzny i to bez wyczekiwania osobnego powołania (Ust. woj. §. 63).

C. i k. władze dyplomatyczne zagranicą mają czuwać nad przestrzeganiem tego zarządzenia, zaniebujących je wzywać do bezzwłocznego powrotu do ojczyzny, pouczając ich o skutkach zaniedbania, wreszcie tam, gdzie w tym względzie istnieje traktat, także ich przytrzymywać.

Zresztą mają nieobecni, zagranicą przebywający żołnierze obowiązek postarać się o to, by ich o zarządzonej ewentualnie ogólnej mobilizacyi przez ustanowionych pośredników natychmiast w sposób niezawodny uwiadomiono.

9. Zresztą mają także postanowienia §. 26 : 12 i 13 zastosowanie.

Jako ostatni ustęp wstawić należy w punkcie 1 §. 37 :

Od stawiennictwa na zebranie kontrolne wolni są w dalszym ciągu pozostający w związku armii (marynarki wojennej) członkowie Rady państwa i sejmu, o ile Rada państwa, względnie sejm w czasie zebrania kontrolnego obraduje, dalej przez czas trwania obrad delegacyi i sejmów krajowych królestw i krajów w Radzie państwa reprezentowanych, względnie kroacko-slawońsko-dalmatyńskiego sejmu krajowego, także członkowie tych korporacyi.

W miejsce punktu 8 §. 38 wstąpić ma nowy punkt 8 :

8. Na zebranie kontrolne przynieść mają delegacyi władzy powiatowej protokół ewidencyjny, przełożeni gmin zaś spis ewidencyjny, księgę zgłoszeń miejsc pobytu i karty zgłoszeń tych zmian miejsca pobytu, które zgłoszono od czasu ostatniego regularnego przesłania politycznej władzy powiatowej (§ 15 : 4) kart zgłoszenia miejsca pobytu, aż do tego dnia, w którym obowiązani do poddania się kontroli żołnierze z odnośnej gminy mają się stawić na zebranie kontrolne.

Rozporządzenie to nabywa mocy obowiązującej z dniem ogłoszenia.

**Welsersheimb wlr.**

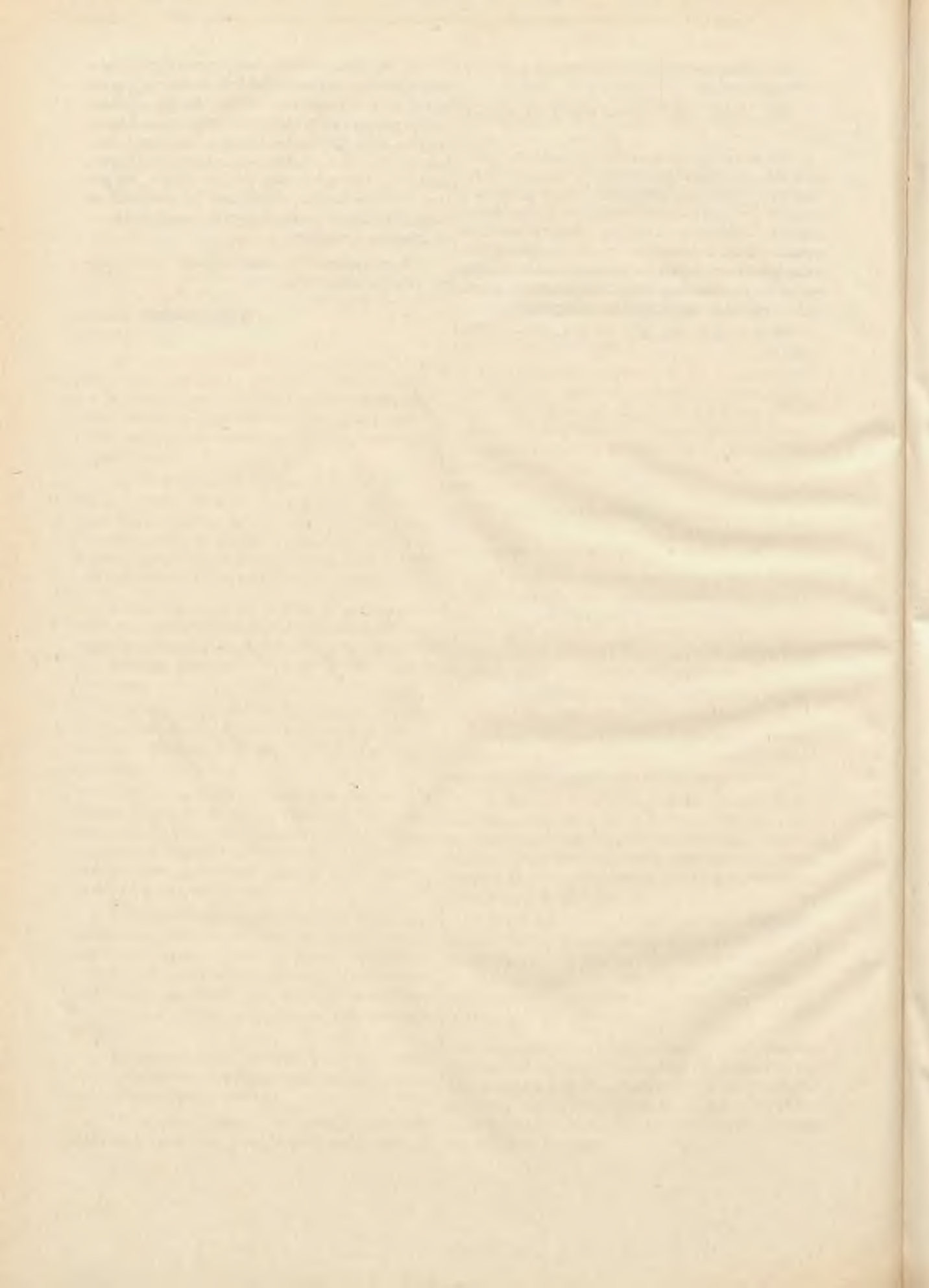

# Dziennik ustaw państwa

dla

królestw i krajów w Radzie państwa reprezentowanych.

Część LXIII. — Wydana i rozesłana dnia 27. czerwca 1903.

**Treść:** (Nr 133—134.) 133. Ustawa, dotycząca rewizji spółek zarobkowych i gospodarczych i innych towarzystw. — 134. Rozporządzenie, którem wydaje się przepisy wykonawcze do ustawy, dotyczącej rewizji spółek zarobkowych i gospodarczych i innych towarzystw.

## 133.

### Ustawa z dnia 10. czerwca 1903,

dotycząca rewizji spółek zarobkowych i gospodarczych i innych towarzystw.

Za zgodą obu Izb Rady państwa postanawiam co następuje :

#### §. 1.

Spółki zarobkowe i gospodarcze, rejestrowane na zasadzie ustawy z dnia 9. kwietnia 1873, Dz. u. p. Nr. 70, oraz założone przedtem towarzystwa, w rodzaju określonych w §. 1 wymienionej ustawy, obowiązane są poddawać swe urządzenia i prowadzenie spraw we wszystkich gałęziach administracji co najmniej co drugi rok rewizji fachowego, do spółki względnie do towarzystwa nie należącego rewizora.

Obowiązek ten istnieje bez względu na to, czy układ spółki (statut) ogranicza prawo należenia do spółki do osób fizycznych czy też rozciąga się ono także na korporacje, spółki handlowe, stowarzyszenia lub inne związki osobowe.

Przy sposobności przedsiębrania rewizji stwierdzić także należy w szczególności i w sprawozdaniu rewizyjnym uwidocznienie okoliczności, czy stosowano się zawsze do ustawowych i statutowych przepisów.

Przepisy tej ustawy mają zastosowanie także w przypadku likwidacji na czas jej trwania.

#### §. 2.

Związek, odpowiadający wymogom tej ustawy, musi być uznanym jako uprawniony do ustanowienia rewizora dla należących do niego spółek i to-

warzystw. Charakter taki przyznaje związkowi w przypadku, jeżeli obszar związku rozciąga się na kilka krajów, Ministerstwo spraw wewnętrznych, w przeciwnym razie polityczna władza krajowa.

Dla spółek i towarzystw, które do związku do rewizji upoważnionego nie należą, ustanawia rewizora: dla spółek sąd handlowy, dla towarzystw zaś ta polityczna władza krajowa, w której okręgu towarzystwa te mają swą siedzibę.

#### §. 3.

Związek musi być zawarty na zasadzie ustawy o prawie stowarzyszania się z dnia 15. listopada 1867, Dz. u. p. Nr. 134, albo na zasadzie ustawy z dnia 9. kwietnia 1873, Dz. u. p. Nr. 70, i mieć na celu rewizję należących do niego spółek i towarzystw.

Związek utworzony na zasadzie tej ostatniej ustawy może obok tego mieć na celu wspólne strzeżenie interesów związkowych spółek i towarzystw tudzież utrzymywanie stosunków handlowych spółek tych i towarzystw ze sobą i ze związkiem. Innych celów mieć mu nie wolno.

Związek musi obejmować taką liczbę spółek lub towarzystw, by skuteczna działalność jego była zapewnioną. Warunek ten uchodzi za spełniony, jeżeli związek obejmuje co najmniej 50 spółek (towarzystw) albo wszystkie spółki (towarzystwa) jakiegoś kraju albo wreszcie wszystkie spółki (towarzystwa) w jakimś kraju, które te same mają gospodarcze cele i ten sam język urzędowy.

Statut związku musi dawać gwarancję, że związek zdolny jest obowiązkowi rewizji podołać; w szczególności winien statut określać szczegółowo

obszar związku i zawierać postanowienia co do mianowania rewizora, jak niemniej co do sposobu przedsiębrania i zakresu rewizji

#### §. 4.

Zarząd związku winien należące do związku spółki (towarzystwa) zgłosić u władz, podanych w §. 2, ustępie 2, przedkładając dowód przyznania mu prawa rewizji, jak tylko przyznanie to nastąpiło, tudzież winien o zaszyłych zmianach w tym względzie bezzwłocznie władze te zawiadamiać.

#### §. 5.

Prawo ustanawiania rewizora można związkowi odebrać:

1. Jeżeli związek rozszerza swą działalność na inne aniżeli w statucie określone przedmioty;

2. jeżeli związek nie czyni zadość ciężącemu na nim obowiązкови rewizji;

3. jeżeli liczba należących do związku spółek lub towarzystw tak zmalała, że skuteczna działalność jego okazuje się wykluczoną.

O pozbawieniu tego prawa rozstrzyga władza, według §. 2, ustępu 1, właściwa po wysłuchaniu zarządu związku. O utracie tej zawiadomić należy urzędownie władze, w tymże paragrafie, w ustępie 2 wymienione.

#### §. 6.

Należycie wylegitymowany rewizor ma na zasadzie §. 1 prawo, o ile tego cel jego ustanowienia wymaga, wchodzić do urzędowych i przemysłowych lokalów spółki, przeglądać książki i papiery, rządać od organów i funkcyonaryuszy spółki (towarzystwa) informacji i wyjaśnień tudzież badać stan kasy, jakoteż stan papierów wartościowych, zapisów dłużnych i towarów.

Żądanych informacji i wyjaśnień dostarczać mają wezwani do tego bezzwłocznie, dokładnie i prawdziwie.

Jeżeli istnieje rada nadzorcza, to winna brać udział w rewizji.

#### §. 7.

Rewizor winien składać zarządowi spółki (towarzystwa) sprawozdanie rewizyjne a o dokonanej rewizji zawiadamiać bezzwłocznie władzę oznaczoną w §. 2, w ustępie 2.

Jeżeli rewizora ustanowił związek, natenczas składa się sprawozdanie w drodze zarządu związku, który ma sprawozdanie to zbadać i wynik swego badania do sprawozdania dołączyć.

Co do sposobu sporządzeń sprawozdania rewizyjnych można wydać ogólne wskazówki w drodze rozporządzenia.

#### §. 8.

Zarząd spółki (towarzystwa) winien natychmiast po otrzymaniu sprawozdania rewizyjnego, jeżeli istnieje rada nadzorcza, na wspólnem z nią posiedzeniu i łącznie z nią, powziąć decyzję co do tego sprawozdania i przy zwoływaniu najbliższego walnego zgromadzenia ogłosić, że sprawozdanie rewizyjne stanowić będzie przedmiot uchwały na tem zgromadzeniu.

Na walnem zgromadzeniu odczytać należy sprawozdanie rewizora, w całej osnowie, wraz z uwagami, które zarząd związku ewentualnie dołączy. Przytem winna się rada nadzorcza, a gdzie rady nadzorczej niema, zarząd co do wyniku rewizji oświadczyć.

#### §. 9.

Jeżeli rewizya wykaże, że nie zachowano ustawowych lub statutowych przepisów a nie wykazano wobec rewizora w terminie, który w odpowiedniej rozciągłości winien ku temu wyznaczyć, że stwierdzone uchybienia już są usunięte, winien rewizor, — jeżeli go związek ustanowił, za pośrednictwem zarządu związku, w każdym zaś innym razie bezpośrednio — przedłożyć odpis swego sprawozdania rewizyjnego — z potrzebnymi ewentualnie objaśnieniami — władzy, oznaczonej w §. 2, ustępie 2.

#### §. 10.

O ile w przypadku mianowania rewizora przez związek sprawy jego wynagrodzenia inaczej nie unormowano, ma on prawo żądać zwrotu gotowych wydatków i wynagrodzenia za swe czynności, w miarę wymaganej do tego straty czasu.

W braku porozumienia ustala kosztta rewizji władza, wymieniona w §. 2, ustępie 2 i poleca zwrot ich spółce (towarzystwu).

#### §. 11.

Zaniechanie przepisów zawartych w §§. 6 i 8 karać mają władze, oznaczone w §. 2, ustępie 2, karami porządkowymi od 20 K do 200 K.

Kary te porządkowe wpływają do funduszu ubogich tej miejscowości, w której spółka (towarzystwo) ma swą siedzibę.

#### §. 12.

Rewizor obowiązany jest zachować w tajemnicy stosunki dotyczące interesów i obrotu, które przy sposobności rewizji doszły do jego wiadomości. W sprawozdaniu rewizyjnem wolno je o tyle tylko rozpatrywać, o ile stanowią przedmiot zarzutów ze strony rewizora.



## §. 13.

Wszystkie na podstawie tej ustawy sporządzone sprawozdania rewizyjne, podania i zawiadomienia wraz z należącymi do nich załączkami wolne są od stempli i należności.

## §. 14.

Spółki zarobkowe i gospodarcze, które otrzymały zasiłki lub pożyczki z funduszków krajowych lub z kasy zaliczkowej, pozostającej na zasadzie ustawodawstwa krajowego pod nadzorem wydziału krajowego alboważ z innego majątku, podlegającego temu nadzorowi, dalej spółki zarobkowe i gospodarcze, które w statucie swym poddają się rewizji wydziału krajowego, podlegają rewizji wydziału krajowego, jeżeli i o ile wydział ten prawa tego dla siebie się domaga.

Do takich spółek zarobkowych i gospodarczych nie mają zastosowania przepisy o ustanowieniu sądowego rewizora (§. 2, ustęp 2), o zgłoszeniu dokonanej rewizji w sądzie handlowym (§. 7, ustęp 1) wreszcie o sądowym ustaleniu i ściągnięciu kosztów rewizji (§. 10).

Zresztą mają postanowienia niniejszej ustawy analogiczne zastosowanie także do rewizji, przedsięwziętych przez wysłanników wydziału krajowego, z tą tylko różnicą, że rewizor, ustanowiony przez wydział krajowy, ma składać swe sprawozdanie za pośrednictwem wydziału krajowego.

By uzyskać możność korzystania z tej ulgi winien wydział krajowy wymienić właściwemu sądowi handlowemu w ciągu miesiąca po prawomocności tej ustawy podlegające jego rewizji spółki zarobkowe i gospodarcze.

Zachodzące zmiany zgłaszać należy bezzwłocznie w sądzie handlowym.

## §. 15.

Wykonanie tej ustawy powierzam Memu Ministrowi sprawiedliwości, Memu Ministrowi handlu i Memu Ministrowi spraw wewnętrznych.

We Wiedniu, dnia 10. czerwca 1903.

**Franciszek Józef wkr.**

**Koerber wkr.**

**Call wkr.**

**134.**

## Rozporządzenie Ministerstwa sprawiedliwości i Ministerstwa spraw wewnętrznych, w porozumieniu z Ministerstwem handlu, z dnia 24. czerwca 1903,

którem wydaje się przepisy wykonawcze do ustawy, dotyczącej rewizji spółek zarobkowych i gospodarczych i innych towarzystw.

Na zasadzie §. 15 ustawy z dnia 10. czerwca 1903, Dz. u. p. Nr. 133, rozporządza się co następuje:

### I. Wykaz rewizyjny.

## §. 1.

W celu przestrzegania peryodycznych rewizji winne trybunały pierwszej instancji prowadzić przeglądowy wykaz wszystkich w jego rejestrze spółek wpisanych spółek zarobkowych i gospodarczych, według formularza /1.

Do wykazu tego wpisać należy firmy rejestrowanych w sądzie spółek oraz uwidocznienie, które z tych spółek należą do związku, któremu władza przyznała prawo ustanawiania rewizora dla należących do niego spółek i towarzystw, tudzież względem których spółek wydział krajowy prawa rewizji zażądał.

Do wykazu tego wpisywać należy bezzwłocznie wszystkie zmiany zachodzące wskutek wprowadzenia lub zaprzestania rewizji związkowych lub rewizji z ramienia wydziału krajowego, podobnie jak założenie nowych spółek i ubytek ich (wskutek otwarcia konkursu, ukończenia likwidacji).

Względem do wykazu dozwolili należy na żądanie każdemu w czasie zwykłych godzin urzędowych.

## §. 2.

Taki sam wykaz prowadzić ma każda polityczna władza krajowa co do tych towarzystw jej okręgu, które mają cele, wymienione w §. 1 ustawy z dnia 9. kwietnia 1873, Dz. u. p. Nr. 70, które jednak założono jeszcze przed wejściem w życie tej ustawy a nie wpisano do rejestru spółek.

## §. 3.

Okoliczność, czy pewna spółka (towarzystwo) należy do związku, upoważnionego do przedsięwzięcia rewizji lub też czy ją wydział krajowy rewiduje, wpisać należy do wykazu na podstawie zgłoszenia

zarządu związku (§. 4 ustawy z dnia 10. czerwca 1903. Dz. u. p. Nr. 133) i wydziału krajowego (§. 14, ustęp 4 i 5 tej samej ustawy). To samo odnosi się do zmian, zachodzących pod tym względem.

Dla ułatwienia pierwszego założenia wykazu winne ponadto sądy natychmiast po wejściu w życie ustawy z dnia 10. czerwca 1903, Dz. u. p. Nr. 133, wezwać spółki wpisane do rejestru spółek a także polityczne władze krajowe towarzystwa w ich okręgu się znajdujące, by w ciągu czterech tygodni zawiadomiły, jakiego rodzaju rewizya będzie u nich dokonywana.

#### §. 4.

Przy spółkach (towarzystwach), które poddają się związkowej rewizyi jakoteż przy tych, dla których rewizora ustanawia sąd lub polityczna władza krajowa wpisać należy ponadto do wykazu każdorazową rewizję za pomocą podania czasu, przez którą ją rewizor przeprowadzał.

Wpis następuje z urzędu, jak tylko wejdzie zawiadomienie rewizora o ukończeniu rewizyi (§. 7, ustęp 1. ustawy z dnia 10. czerwca 1903, Dz. u. p. Nr. 133). Zawiadomienie to winien rewizor skutecznie najpóźniej w 14 dni po ukończeniu czynności rewizyjnych.

#### §. 5.

Jeżeli odnośnie do pewnej spółki (towarzystwa), należącej do uprawnionego do przedsięwzięcia rewizyi związku, zawiadomienie o dokonaniu rewizyi nie wpłynie w ciągu drugiego roku od wejścia w życie ustawy z dnia 10. czerwca 1903, Dz. u. p. Nr. 133, lub na przyszłość od dokonania ostatniej rewizyi, należy uwiadomić o tem bezzwłocznie, stosownie do stanu rzeczy, jedną z władz, wymienionych w §. 2, ustępie 1. ustawy z dnia 10. czerwca 1903, Dz. u. p. Nr. 133.

Władza ta winna związkowi wyznaczyć odpowiedni termin do przedsięwzięcia rewizyi i zawiadomić o tym terminie sąd lub władzę polityczną. Te ostatnie władze mają następnie, gdyby i dodatkowy termin bezowocnie upłynął, uwiadomić o tem bezzwłocznie po jego upływie władzę, właściwą według §. 2, ustępu 1. ustawy z dnia 10. czerwca 1903, Dz. u. p. Nr. 133, by można było powziąć decyzję co do odebrania prawa ustanawiania rewizora (§. 5 wspomnianej ustawy).

#### §. 6.

W tym samym celu winien sąd lub polityczna władza krajowa zawiadomić władzę właściwą, wymienioną w §. 1, ustępie 1 ustawy z dnia 10. czerwca 1903,

Dz. u. p. Nr. 133, jeżeli ze zgłoszeń spółek (towarzystw) o wystąpieniu ich ze związku, upoważnionego do przedsięwzięcia rewizyi, okaże się możliwem, że związek nie zdoła już rozwinąć skutecznej działalności.

#### §. 7.

Zawiadomienia politycznej władzy krajowej, przepisane w §§. 5 i 6 odpadają, jeżeli polityczna władza krajowa jest w pewnym wypadku powołana tak do przestrzegania, by rewizję przeprowadzono jak i do decyzji pod względem odebrania prawa ustanawiania rewizora.

## II. Ustanowienie rewizora przez sąd lub przez polityczną władzę krajową.

#### §. 8.

Trybunał pierwszej instancji (§. 1 tego rozporządzenia) lub polityczna władza krajowa (§. 2 tego rozporządzenia) ustanawiają rewizora z reguły tylko na żądanie poszczególnych spółek (towarzystw). Z urzędu ustanawiają te władze rewizora dla spółek (towarzystw) — które według wykazu rewizyjnego ani rewizyi związkowej, ani rewizyi wydziału krajowego nie podlegają — tylko wtedy, jeżeli wniosku na ustanowienie rewizora najpóźniej na sześć miesięcy przed upływem dwuletniego terminu (§. 4, ustęp 1 tego rozporządzenia) nie wniesiono.

#### §. 9.

Rewizorów, których ustanawiać ma sąd, tudzież tych, których ustanawiać ma polityczna władza krajowa, należy wybrać z listy, którą dla każdego okręgu wyżsósądowego złożyć i prowadzić będzie wyższy sąd krajowy. Tak listę, jak i ewentualne zmiany w niej należy zakomunikować trybunałom pierwszej instancji i politycznym władzom krajowym w okręgu wyższego sądu krajowego.

W liście tej podać należy obok miejsca zamieszkania rewizora także jego ewentualne szczególne uzdolnienie do rewizyi pewnego rodzaju spółek i — gdzie tego zajdzie potrzeba — jego wiadomości językowe.

#### §. 10.

Na liście umieścić należy rewizorów związków rewizyjnych, czynnych w okręgu wyższego sądu krajowego a za zgodą wydziału krajowego także organy rewizyjne wydziału krajowego tych krajów, na które się okrąg wyższego sądu krajowego rozciąga.

Wedle potrzeby można do listy tej wpisywać jeszcze inne fachowo wykształcone osoby. Czy i o ile ma to mieć miejsce, o tem rozstrzyga wyższy sąd krajowy według liczby i rodzaju znajdujących się w jego okręgu spółek (towarzystw), dla których sąd lub polityczna władza krajowa rewizora ustanawia. według liczby rewizorów związkowych i wydziału krajowego, ich zatrudnienia i siedziby, według wymogu szczególnych wiadomości w pewnej ściśle oznaczonej gałęzi spółek wreszcie według wymaganych wiadomości językowych.

Na poszczególnego rewizora nie powinna przypadać ani za wielka liczba spółek (towarzystw), ani też nie powinien mieć zbyt rzadko sposobności do czynności rewizyjnych. Gruntowne jego fachowe uzdolnienie nie może podlegać żadnej wątpliwości a baczycy należy i na to, by wedle możności umieszczać na liście osoby ze wszystkich części okręgu wyżsoszadowego, aby przez konieczność przedsięwzięcia dalekich podróży przez rewizora nie powiększać niestosunkowo kosztów rewizyi.

#### §. 11.

Celem wpisania rewizorów związkowych i wydziału krajowego do listy, winien ich zarząd związku względnie wydział krajowy (§. 10. ustęp 1 tego rozporządzenia) każdorazem podać wyższemu sądowi krajowemu do wiadomości natychmiast po ich ustanowieniu. Tak samo zawiadomienie należy o zwolnieniu ich z urzędu. Czy wskutek takiego zwolnienia z urzędu mają być wykreśleni z listy, o tem rozstrzyga według uznania wyższy sąd krajowy.

#### §. 12.

O ile do listy ma się wpisać jeszcze inne fachowo wykształcone osoby (§. 9, ustęp 2 tego rozporządzenia), wezwać należy związki spółek, czynne w okręgu wyższego sądu krajowego, do przedłożenia wniosków. Należy im przy tej sposobności oznaczyć liczbę osób, które mają zaproponować; dalej można wymienić miejscowości, w których głównie będzie należało rewizye przedsiębrać.

Wyższy sąd krajowy nie jest związany tymi wnioskami w wyborze rewizorów, którzy mają być do listy wpisani.

#### §. 13.

Wpis na listę następuje we wszystkich przypadkach tylko za zgodą wchodzących w grę osób.

Osoby, które nie są ani rewizorami związku, ani rewizyjnymi organami wydziału krajowego, winne przy sposobności pierwszego ustanowienia rewizorem, przed rozpoczęciem czynności, złożyć u władzy, która im rewizyę zleciła, przez podanie

ręki przyrzeczenie, że powierzone im rewizye sumiennie przeprowadzą oraz że dokładnie wypełnią wszystkie obowiązki, które na nich ustawa wkłada. Rewizorowi wręczyć należy urzędowe poświadczenie złożenia przyrzeczenia.

#### §. 14.

Ustanawiając rewizora do rewizyi pewnej oznaczonej spółki (towarzystwa) baczycy należy na rodzaj spółki (towarzystwa), jej siedzibę i jej język urzędowy.

Przed ustanowieniem rewizora związkowego lub rewizyjnego organu wydziału krajowego zapytać się należy związku lub wydziału krajowego, czy się przez ten czas może bez tego rewizora obejść.

Tak spółce, jak i rewizorowi należy doręczyć po jednym wygotowaniu uchwały. Egzemplarz doręczony rewizorowi służy mu równocześnie za legitymacyę.

Gdyby ustanowiony rewizor był członkiem spółki, do której rewidowania go powołano lub gdyby z którym z członków zarządu tak blisko był spokrewniony lub spowinowacony, że z tego powodu mogłaby powstać wątpliwość co do jego bezstronności, natenczas winien okoliczność tę zakomunikować bezzwłocznie ustanawiającej go władzy celem zamianowania innego rewizora.

### III. Przeprowadzenie rewizyi.

#### §. 15.

Z zastrzeżeniem instrukcyi i wskazówek, których wydziały krajowe, związki lub władze, powołane do ustanawiania rewizora, udzielą rewizorowi względem rewizyi w ogóle albo dla rozmaitych gatunków spółek (towarzystw), albo też dla poszczególnych rewizyi, winien się rewizor przy przedsięwzięciu rewizyi stosować w ogólności — bez względu na to czy ustanowił go wydział krajowy, czy związek, czy wreszcie jaka państwowa władza według §u 2, ustępu 2 ustawy z dnia 10. czerwca 1903, Dz. u. p. Nr. 133 — do następujących zasad.

#### §. 16.

Rewizor winien badać urządzenie i prowadzenie interesów spółki (towarzystwa) we wszystkich gałęziach administracyi. Przedmiotem jego kontroli jest nie tylko rachunkowość, należyte prowadzenie ksiąg, zestawienie bilansów we właściwym czasie i zgodnie z rzeczywistym stanem rzeczy itp. ale rewizor winien się także przekonywać, czy podstawa i cała działalność spółki odpowiada postanowieniom ustawy o stowarzyszeniach tudzież celom i zadaniom stowarzyszania się.

Dlategoż winien stwierdzić, czy z jednej strony organy spółki (towarzystwa) zachowują ustawowe i statutowe przepisy i czy z drugiej strony prowadzenie interesów spółki (towarzystwa) daje rękojmię pożytecznej działalności.

W tych granicach ma rewizor nie tylko stwierdzić znalezione braki i o nich złożyć sprawozdanie ale ma także obowiązek wpływać przy rewizji pouczająco na funkcjonariuszy spółki (towarzystwa), zwracać ich uwagę na ich obowiązki, jakoteż na dostrzeżone braki i uchybienia, udzielać rad w celu osiągnięcia odpowiadającego celowi postępowania a w razie potrzeby objaśniać, w jaki sposób grożącym niebezpieczeństwom możnaby zapobiedz.

Przy usterkach, które bezzwłocznie można usunąć, ma rewizor zażądać natychmiastowego usunięcia. W sprawozdaniu rewizyjnym zaznaczyć należy jak dalece wyszczególnionym w niem brakom wskutek interwencji rewizora bezpośrednio już zaradzono.

#### §. 17.

Przyjąwszy, że okoliczności te nie są rewizorowi już dokładnie znane, winien się on przed rozpoczęciem rewizji zapoznać — zapomocą wglądu do rejestru spółek lub w inny sposób — ze statutem, z funkcjonariuszami spółki itd. Tym sposobem będzie się mógł upewnić równocześnie co do ustroju spółki i jej celu, jakoteż co do tego, czy uczyniono zadość wszystkim przepisom o zgłoszeniach do rejestru spółek.

Ponadto będzie z reguły nieodzownem, by przed przystąpieniem do rewizji przejrano akta poprzednich rewizji, przy spółkach, towarzystwach, zaś, które podlegają rewizji związku lub wydziału krajowego, inne akta wydziału krajowego lub związku, odnoszące się do spółki o którą chodzi.

#### §. 18.

Rewizję przeprowadzić należy w siedzibie spółki (towarzystwa). Rewizor winien — o ile przeciwnieństwo nie jest wskazaniem — zawiadomić na przód spółkę (towarzystwo), którą ma rewidować, o tem, że rewizją przeprowadzi i kiedy. Zarząd zawiadomić ma o tem bezzwłocznie radę nadzorczą, jeżeli ona istnieje, by mogła brać udział w rewizji; zawiadomienie takie należy wykazać rewizorowi.

Jeżeli rewizja następuje bez poprzedniego zapowiedzenia, natenczas ma rewizor jeszcze przed rozpoczęciem swych czynności wezwać zarząd, by zawiadomił radę nadzorczą i po przedsięwzięciu pierwszych wstępnych czynności rewizyjnych z dalszą rewizją wstrzymać się tak długo, dopóki się

członkowie rady nadzorczej nie stawią lub przynajmniej dopóki nie będą mogli się stawić.

Rewizor winien na żądanie okazać funkcjonariuszom spółki (towarzystwa) swoją legitymację względnie dekret mianowania.

#### §. 19.

Rewizor ma prawo — o ile tego wymaga przeprowadzenie rewizji — wchodzić do lokali urzędowych i przemysłowych, przeglądać księgi i papiery, tudzież badać stan kasy, stan papierów wartościowych, zapisów dłużnych i towarów. Od organów i zastępców spółki (towarzystwa) może żądać informacji i wyjaśnień, które mu się w celu gruntownej i zupełnej rewizji potrzebnymi wydają, aby zyskać ile możliwości jak najdokładniejszy i jak najwierniejszy obraz czynności spółki (towarzystwa) (§. 6, ustęp 1 ustawy z dnia 10. czerwca 1903. Dz. u. p. Nr. 133).

Gdyby miano rewizorowi w czynności jego stawiać przeszkody, należy przedewszystkiem zwrócić uwagę na kary porządkowe zagrożone w ustawie za tego rodzaju zachowanie się (§. 11 wspomianej właśnie ustawy) a jeżeli napomnienie to pozostanie bez skutku, uczynić doniesienie, według stanu rzeczy do trybunału pierwszej instancji albo do politycznej władzy krajowej.

#### §. 20.

Stwierdzenie stanu kasy winno nastąpić w obecności przynajmniej jednego funkcjonariusza spółki (towarzystwa), ile możliwości w obecności tego funkcjonariusza, któremu jest powierzone prowadzenie kasy.

W razie wadliwego prowadzenia ksiąg ma rewizor prawo należyte według jego zdania wpisy umieszczać obok tych które zastał. Przeto jednak nie powinna ucierpieć czytelność tych ostatnich a nadto należy do tych wpisów rewizora używać atramentu innego koloru aniżeli ten, którym inne wpisy uskuteczono; uwidocznnić także należy w odpowiedni sposób, że wpisy te rewizor poczynił.

Jeżeli się to w danym przypadku koniecznem okaże, może rewizor w celu przekonania się o tem, czy poszczególne pozycje rachunkowe są rzetelne, zasięgać informacji od wierzycieli lub dłużników spółki (towarzystwa); przytem należy jednak postępować zawsze z największą ostrożnością a głównie unikać należy wszystkiego, coby mogło kredytowi spółki zaszkodzić.

Dla stwierdzenia ważnych okoliczności może rewizor w każdej chwili podczas przeprowadzania rewizji spisać protokół, który podpisać mają wszyscy obecni funkcjonariusze spółki (towarzystwa).

#### IV. Szemat pytań dla rewizyi, dokonywanych przez rewizorów, ustanowionych przez sąd lub przez polityczną władzę krajową.

##### §. 21.

Podany niżej szemat pytań służyć ma jako pouczenie w tym kierunku, na które punkty zważać winien głównie rewizor ustanowiony przez władzę państwową przy wszelkiego rodzaju spółkach (towarzystwach) podczas swej kontrolnej czynności. Obok tego będzie on jednak musiał zwracać zawsze ścisłą uwagę także na te strony materialnego i formalnego prowadzenia interesów, które według gatunku i rodzaju dotyczącej spółki (towarzystwa) w czynnościach jej głównie w grę wchodzi i w ogóle będzie musiał zawsze dostosowywać swą kontrolę do właściwości poszczególnego przypadku.

#### V. Składanie sprawozdań.

##### §. 22.

O wyniku rewizyi układa rewizor sprawozdanie rewizyjne, w którym przedstawić ma wszystkie istotne szczegóły, mające wpływ na ocenienie czynności spółki (towarzystwa), odpowiedzieć na pytanie, czy przestrzegano ustawowych i statutowych przepisów, tudzież wymienić wszystkie dostrzeżone ważniejsze usterki (§. 16, ustęp 4 tego rozporządzenia).

W sprawozdaniu podać należy czas rozpoczęcia i ukończenia rewizyi.

Jeżeli rewizora ustanowił wydział krajowy lub związek, przedkładać należy sprawozdanie rewizyjne wydziałowi krajowemu, lub zarządowi związku, zresztą zaś zarządowi spółki (towarzystwa) (§. 7 ustawy z dnia 10. czerwca 1903, Dz. u. p. Nr. 133).

Rewizorowie, których ustanawia władza sądowa lub polityczna, winni wraz ze swem zawiadomieniem o przedsięwzięciu rewizyi przedłożyć wykaz kosztów, których się za tę rewizyę domagają, albowież, jeżeli się umówiono w tym względzie z rewidowaną spółką (towarzystwem), zawiadomić o tem podając równocześnie kwotę.

#### VI. Uchylenie dostrzeżonych usterek.

##### §. 23.

Jeżeli rewizya wykazała, że przekroczone ustawowe lub statutowe przepisy, wyznaczyć ma rewizor spółce (towarzystwu) odpowiedni termin, w ciągu którego usterki te uchylić należy. Termin ten tak ustanawiać należy, by spółka (towarzystwo)

mogła według zwyczajnego biegu interesów wytknięte braki w ciągu wyznaczonego jej terminu usunąć.

Jeżeli rewizorowi usunięcia braków przed upływem tego terminu nie udowodniono, winien on przedłożyć — w przypadku, jeżeli go ustanowił wydział krajowy lub związek, za pośrednictwem wydziału krajowego lub zarządu związku. zresztą zaś bezpośrednio — odpis swego sprawozdania rewizyjnego, z potrzebnymi ewentualnie objaśnieniami, sądowi handlowemu (politycznej władzy krajowej) (§. 9 ustawy z dnia 10. czerwca 1903, Dz. u. p. Nr. 133).

##### §. 24.

Doniesienia z powodu zaniedbania ustawowych lub statutowych przepisów, czynione w myśl §u 9 ustawy z dnia 10. czerwca 1903, Dz. u. p. Nr. 133, wkładają na właściwy trybunał względnie na właściwą polityczną władzę krajową obowiązek działania w tym kierunku, by przestrzegano ustawowych i statutowych postanowień.

Przy spółkach zarobkowych i gospodarczych winien trybunał w szczególności rozważyć, czy nie ma podstawy do wkroczenia według §§ów 87 do 89 ustawy z dnia 9. kwietnia 1873, Dz. u. p. Nr. 70.

#### VII. Koszta rewizyi.

##### §. 25.

Jeżeli rewizor żąda ustalenia kosztów rewizyjnych przez władzę (§. 10, ustęp 2 ustawy z dnia 10. czerwca 1903, Dz. u. p. Nr. 133) zawiadomić ją winien o swych wydatkach w gotówce, o żądaniem wynagrodzenia i o okolicznościach decydujących o wymiarze wynagrodzenia a to zapomocą pismnego podania. Ustalenie kosztów następuje po wysłuchaniu opinii zarządu rewidowanej spółki (towarzystwa). Po prawomocności uchwały należy koszta rewizyjne ściągnąć z urzędu i wypłacić rewizorowi.

Sąd handlowy ściąga te koszta na żądanie rewizora także i wtedy, jeżeli spółka ociąga się z zaplaceniem kosztów rewizyjnych, umówionych z rewizorem a istnienie układu względem pewnej oznaczonej sumy kosztów dokumentem udowodniono.

##### §. 26.

Rewizorom ustanowionym przez władzę nie wolno samym ściągać kosztów rewizyjnych nawet wtedy, jeżeli się co do ich sumy ze spółką (towarzystwem) ułożyli. Ściągać koszta i wypłacać je rewizorowi ma ta władza, która rewizora ustanowiła.

### VIII. Obowiązek zachowania tajemnicy przez rewizora.

#### §. 27.

Każdy rewizor obowiązany jest — bez względu na rodzaj jego ustanowienia — zachować w tajemnicy stosunki interesów i obrotu, które przy sposobności rewizyjnej doszły do jego wiadomości. W sprawozdaniu rewizyjnym może on je tylko o tyle rozpatrywać, o ile one stanowią przedmiot zarządu (§. 12 ustawy z dnia 10. czerwca 1903, Dz. u. p. Nr. 133).

Pozatem winien rewizor także i we wszystkich innych stosunkach z osobami, w obec których nie

jest obowiązany do wyjaśnień, zachować milczenie co do wyników rewizyjnej a w szczególności wstrzymać się od wszelkich uwag, któreby mogły szkodzić kredytowi spółki (towarzystwa).

#### §. 28.

Rozporządzenie to nabiera mocy obowiązującej równocześnie z ustawą z dnia 10. czerwca 1903, Dz. u. p. Nr. 133.

Koerber wlr.

Call wlr.

/1

## Wykaz rewizyjny

a) dla spółek zarobkowych i gospodarczych.

b) dla товариств w myśl §. 2 rozporządzenia z dnia 24. czerwca 1903,  
Dz. u. p. Nr. 134.

a) Firma i siedziba spółki	a) Oznaczenie rejestru (tom i liczba rejestru spółek)	Spółka (towarzystwo) podlega rewizji			Termin przedsiębrania rewizji	Uwagi**)
		b) nazwa i siedziba towarzystwa	b) data i liczba poświadczenia zatwierdzenia statutu	wydziału krajowego *)		

Uwagi:

\*) Odpada przy towarzystwach.

\*\*\*) W rubryce „Uwagi“ uwidoczniać należy w szczególności zawiadomienia w myśl §. 5 rozporządzenia z dnia 24. czerwca 1903, Dz. u. p. Nr. 134, podając ich datę.

## Poszczególne pytania

przy

### rewizji spółek zarobkowych i gospodarczych i товариств pokrewnych.

#### I. Ogólne stosunki. Statut.

1. Od kiedy товариство istnieje? Czy jest to spółka rejestrowana?

2. Czy kontrakt spółki zawarto w sposób przepisany w ustawie (§. 3 ustawy o spółkach)? Czy jest on podpisany przez członków, którzy brali udział w założeniu spółki?

3. Czy statut zawiera postanowienia wymagane w ustawie o spółkach (§. 5)?

4. Czy także co do reszty swoich postanowień odpowiada on ustawie? Czy tylko o tyle się różni od przepisów ustawy o spółkach, o ile to jest dopuszczalne wedle tej ustawy (§. 11 ust. o spół.)?

5. Czy zachowano oryginalny statut wraz z rezolucją zarejestrowania?

6. Czy egzemplarz statutu, zaopatrzony sądowną klauzulą zarejestrowania zgadza się z zapasowymi egzemplarzami statutu (§. 35 ust. o spół.)?

7. Czy ewentualne zmiany statutu przysły do skutku zgodnie z ustawą i statutem i czy je w sądzie handlowym należy do zarejestrowania zgłoszono? Czy są uchwały zarejestrowania?

8. Czy spółka opiera się na nieograniczonej czy na ograniczonej poręce? Do jakiej sumy sięga w tym ostatnim przypadku poręka członków?

9. Jak wysokie są udziały? Jak udziały te powstają? W razie dopuszczalności ratalnej spłaty: czy terminy spłat bywają dotrzymywane?

10. Czy agendy spółki pozostają w granicach zakreślonych przez ustawę i statut?

11. Ile członków liczyła spółka z końcem ostatniego roku bilansowego? Powody niezwykłego przybytku lub ubytku.

12. Czy spółka jest w likwidacji? Czy poczyniono przepisane w tym okresie zgłoszenia? Czy likwidacja postępuje w przepisany sposób?

#### II. Członkowie.

1. W jaki sposób przyjmuje się nowych członków? Czy postanowienia, które statut w tej mierze zawiera, ściśle bywają przestrzegane?

2. Czy deklaracje przystąpienia są odpowiednio do wszystkich wymogów stylizowane, czy są przez przystępujących podpisane (§. 3 ust. o spół.) i czy się je starannie przechowuje?

3. Czy członkowie spółki są do rejestru członków (§. 14 ust. o spół.) należycie wpisani?

4. Czy rejestr członków jest wyłożony do wglądu?

5. Czy przyjęcie na członka i dalsze pozostawanie w tym charakterze zależnym jest od zamieszkania w pewnym oznaczonym powiecie?

6. Czy postanowienia o wystąpieniu członków bywają przestrzegane?

7. Czy termin wypowiedzenia przewidziany w ustawie (§§. 54, 77 ust. o spół.), a ewentualnie dłuższy, w statucie przewidziany, bywa przestrzegany?

8. Czy wypowiedzenia następują pisemnie?

9. Czy chwilę wystąpienia właściwie się ustala? Czy nie zwraca się udziałów przed upływem ustawowego lub dłuższego statutowego terminu?

10. Czy wypowiedzenie udziałów tudzież wystąpienie członków zapisuje się natychmiast w rejestrze członków?



11. Czy wykluczono jakich członków? Z jakich przyczyn? Czy trzymano się przytem przepisów statutu?

### III. Zarząd.

1. Z ilu członków składa się zarząd?

2. Czy zarząd wybiera się z pośród członków spółki?

3. Czy zarząd pełni swój urząd bezpłatnie czy też pobiera wynagrodzenie, ewentualnie w jakiej wysokości?

4. Czy członków zarządu ustanawia się w przepisany sposób i czy we właściwym czasie?

5. Czy członków zarządu zgłasza się do rejestru spółek kaźdocześnie natychmiast po ich ustanowieniu? Czy podpisy ich przedłożono?

6. Czy ogłoszenia i deklaracje zarządu tudzież podpisywanie spółki następuje w sposób w ustawie (§. 17 ust. o spół.) i w statucie przewidziany?

7. Czy obowiązki zarządu są unormowane w odpowiedni sposób w statucie, w ewentualnym regulaminie lub w instrukcyi?

8. Czy zarząd wypełnia ciężące na nim obowiązki?

9. Czy trzyma się on granic, zakreślonych statutem, istniejącym ewentualnie regulaminem lub instrukcją?

10. Jak często odbywają się posiedzenia zarządu?

11. Czy prowadzi się księgę protokołów tych posiedzeń? Czy uchwały zarządu są z niej należycie i szczegółowo wpisane i przez obecnych przy ich powzięciu członków zarządu podpisane?

12. Czy spółka ma stałych urzędników? Do jakich czynności? Czy umowy z nimi zawarte odpowiadają celowi? Jakie są wynagrodzenia urzędników? Czy złożyli kaucyę?

### IV. Rada nadzorcza.

1. Czy istnieje rada nadzorcza?

2. Z wielu członków składa się rada nadzorcza?

3. Czy się ją wybiera z pośród członków spółki?

4. Czy funkcyje zarządu i rady nadzorczej ściśle są rozgraniczone? Czy i na wspólnych posiedzeniach głosują one oddzielnie?

5. Czy istnieje instrukcyja dla rady nadzorczej?

6. Czy rada nadzorcza wypełnia należycie ciężące na niej obowiązki, w szczególności czy wypełnia należycie obowiązek kontroli we wszystkich gałęziach administracyi?

7. Czy odbywa regularnie posiedzenia?

8. Czy bada regularnie tok działalności spółki, czy kontroluje buchalteryę, a zwłaszcza czy przegląda peryodyczne zamknięcia rachunków, wreszcie czy odbywa niespodzianie rewizye stanów kasy? W jakich okresach czasu?

9. Czy dba o usuwanie spostrzeżonych przez siebie usterek?

10. Czy prowadzi się osobną księgę protokołów posiedzeń rady nadzorczej? Czy wyniki dokonanych rewizyi są w niej uwidocznione?

11. W szczególności czy rada nadzorcza bada w myśl przepisów ustawy rachunek roczny wraz z bilansem i wnioski względem rozdziału zysków i czy składa z tego sprawozdanie walnemu zgromadzeniu?

### V. Walne zgromadzenie.

1. Czy walne zgromadzenie zwoływa się we właściwym czasie, w terminie w statucie przewidzianym i to co najmniej raz w roku?

2. Czy się je zwoływa w sposób statutem przepisany?

3. Czy przy zwoływaniu walnego zgromadzenia ogłasza się cel jego w sposób przepisany?

4. Czy dba się o to, by członkowie spółki mogli w odpowiednim czasie przed walnym zgromadzeniem przejrzeć przygotowane zamknięcie rachunków?

5. Czy na walnym zgromadzeniu zapadają uchwały tylko co do przedmiotów ogłoszonych przy zwołaniu?

6. Czy księgę protokołów uchwał walnego zgromadzenia prowadzi się należycie i czy jest podpisana według przepisu statutu?

7. Czy z wpisów można poznać przebieg walnego zgromadzenia we wszystkich istotnych punktach i przekonać się, że poszczególne uchwały przysły do skutku w sposób przepisany ustawą i statutem?

8. Czy księga protokołów jest dla członków spółki dostępna?

### VI. Działalność spółki w ogólności.

1. Czy działalność spółki jest sumienną i gospodarczą? Czy istnieje regulamin tej działalności, czy odpowiada on celowi i czy się go odpowiednio

przestrzega? Czy unika się ile możności ryzykownych interesów? W jakim kierunku głównie okazały się usterki?

2. Jaki zachodzi stosunek pomiędzy własnym majątkiem (udziały, fundusz zapasowy), a obcym w spółce? Z czego się ten ostatni składa? Czy ogólna suma obcego majątku nie jest stosunkowo za wysoka? Czy trzymano się pod względem zaciągania zobowiązań granic zakreślonych ewentualnie statutem albo uchwałami walnego zgromadzenia?

3. Czy spółka uiszcza się należycie ze swych zobowiązań? Czy zalega ze spłatami lub czy też nawet znajduje się w stanie nadmiernego zadłużenia?

4. Czy przestrzega się ściśle tego, by zobowiązaniem spółki odpowiadały zawsze środki potrzebne do ich pokrycia? Oznaczenie odpowiednich terminów spłat, zwrotów i wypowiedzeń.

5. Czy w szczególności pamięta się o tem, by nie więzić kapitałów spółki przez lokacye, które się z trudnością dają realizować?

6. Czy się przestrzega ściśle norm pod względem udzielania kredytu, postanowionych statutem lub uchwałą walnego zgromadzenia, tudzież przepisanych środków ostrożności? Czy w szczególności ma to miejsce względem udzielania kredytu członkom zarządu i rady nadzorczej, jakoteż względem przyjmowania ich jako ręczycieli?

7. Czy w poszczególnych przypadkach udzielania kredytu postępuje się z wymaganą ostrożnością?

8. Czy pod względem przedłużania kredytu nie panuje zbyt względna praktyka? Czy zważa się zwłaszcza na poprzednie zapłacenie zapadłych odsetek? Czy pamięta się o tem, by na ten okres czasu, na który się kredyt przedłuża, przedłużono także zobowiązanie poręczycieli?

9. Czy czuwa się odpowiednio nad tem, by należące się spłaty wpływały? Czy są zaległości, których z niedbalstwa nieściągnięto, a mianowicie czy są takie, którym grozi niebezpieczeństwo ze zwłoki?

10. Czy dba się o to, by skrypty dłuższe dotyczące zobowiązań wobec spółki należycie były wystawiane? Czy się skrypty dłużne bezpiecznie przechowywa i po uiszczeniu zapłaty zwraca lub niszczy?

11. Czy środki ostrożności przeciw sprzeniewierzeniom zarządzone w dostatecznej rozciągłości?

12. Czy wpłaty i wypłaty uskutecznia się zawsze w myśl przepisów statutu, regulaminu itd. i na podstawie wymaganych uchwał?

13. Czy buchalteryę oddzielono odpowiednio od kasowości?

14. Czy buchalterya odpowiada rodzajowi i rozmiarowi interesów? Jakie księgi się prowadzi?

15. Czy księgi prowadzi się według przepisów ustawy handlowej? Czy są one oprawione, paginowane, czy niema w nich przekreśleń, któreby czyniły poprzedni wpis nieczytelnym, lub czy niema w nich wyskrobań? Czy są wpisy ołówkiem?

16. Czy księgi i korespondencye są należycie przechowane? Czy są księgi z lat poprzednich?

17. Czy prowadzi się księgi bieżąco, nie zalegając z wpisami?

18. Czy istnieje księga kasowa, prowadzona należycie i bez zaległości? Czy założona jest przejrzysto i czy wpisy są dość szczegółowe?

19. Czy księgę tę zamyka się i kontroluje w odpowiednich okresach?

20. Czy wpisy do księgi kasowej zgadzają się dokładnie z uchwałami zarządu i z innymi odpowiednimi dokumentami?

21. Czy poszczególne pozycye przeniesiono do ksiąg głównych i kont prawidłowo i czy niema zaległości pod tym względem?

22. Czy badanie przejrzanych przez rewizora poświadczeń wierzycieli ze strony wierzycieli spółki i innych aktów i dokumentów, dotyczących toku interesów spółki, wykazało zgodność ich z księgami spółki?

23. Czy według prób wyrzykowych obliczono prawidłowo odsetki przy kwotach oprocentowanych?

24. Czy przy poszczególnych peryodycznych zamknięciach cyfry dobrze zesumowano?

25. Czy urządzenie kasowości i kontroli kasowej odpowiada celowi?

26. Jaki stan kasy zastano w czasie rewizyi? Z czego się składa? Czy zgadza się z księgami? Wyjaśnienie i usunięcie ewentualnych różnic.

27. Czy niema spółka zbyt wielkich zasobów kasowych, zwłaszcza w gotówce?

28. Czy zasoby kasowe są bezpiecznie przechowane? Czy zamknięcie jest podwójne (wzajemne)? Czy z końcem każdego dnia urzędowego skontruje się stan kasy?

29. Czy budynki, zapasy towarów i t. p., należące do spółki, są odpowiednio od ognia ubezpieczone?

30. Czy zarząd i rada nadzorcza sporządzają z końcem roku inwentarz wszystkich przedmiotów majątku i czy wynik jego stwierdza się protokołem podpisanym przez wszystkich obecnych?

31. Czy przedmioty majątkowe spółki (mianowicie nieruchomości, ruchomości, papiery wartościowe) wpisuje się do inwentarza z tą wartością, jaką im w danej chwili przyznać należy? Czy się odpisuje co należy?

32. Czy w szczególności wstawia się wątpliwe wierzytelności do aktywów tylko według ich prawdopodobnej wartości i czy się odpisuje zupełnie wierzytelności nieściągalne?

33. Czy coroczne zamknięcie rachunków wczas się uskutecznia?

34. Czy zgadza się ono z księgami?

35. Czy stan czynny i bierny prawidłowo się bilansuje a zwłaszcza czy nie wstawia się do stanu czynnego pozycji należących do stanu biernego?

36. Czy konto zysków i strat prawidłowo jest zestawione?

37. Czy przestrzega się ściśle postanowień statutu co do rozdziału zysków i pokrycia strat?

38. Czy rozdzielono dywidendy od udziałów ewentualnie w jakiej wysokości? Czy istnieją w tym względzie statutowe ograniczenia? Czy się je przestrzega?

39. Czy walne zgromadzenie zatwierdziło zamknięcie rachunków z ubiegłych lat i czy zatwierdzenie to jest z księgi protokołów widocznem?

40. Czy zamknięcie rachunków ogłoszono we właściwym czasie i z przepisaną treścią (§. 22 ust. o spół.)?

41. Czy przedłożono politycznej władzy we właściwym czasie odpis zatwierdzonego zamknięcia rachunków?

42. Czy istnieje fundusz rezerwowy? Czy wysokość jego odpowiada rodzajowi i rozmiarowi interesów?

43. Czy kwoty, przepisane statutem, wpływają do funduszu rezerwowego?

44. Czy fundusz rezerwowy jest według postanowień statutu ulokowany? Czy się go używa w toku interesów czy też gdzieindziej jest umieszczony?

45. Czy istnieją specjalne fundusze rezerwowe? Jak są ulokowane i zaksiężkowane?

46. Czy podatki regularnie bywają płacone? Czy się przestrzega przepisów stemplowych?

## VII. Rewizya.

1. Czy zarząd spółki powziął bezpośrednio po otrzymaniu sprawozdania rewizyjnego z ostatniej rewizji uchwałę (na wspólnem posiedzeniu z radą nadzorczą, jeżeli taka istnieje) co do tego sprawozdania?

2. Czy zgłoszono sprawozdanie rewizyjne jako przedmiot uchwały przy zwoływaniu bezpośrednio następującego walnego zgromadzenia?

3. Czy na walnem zgromadzeniu odczytano sprawozdanie rewizora w całej osnowie i czy rada nadzorcza (a gdy jej niema, zarząd) oświadczyła się co do wyniku rewizyi?

4. Jakie uchwały powzięło w tym względzie walne zgromadzenie i jak je wykonano?

5. Czy usunięto usterki, dostrzeżone przy ostatniej rewizyi?



# Dziennik ustaw państwa

dla

królestw i krajów w Radzie państwa reprezentowanych.

Część LXIV. — Wydana i rozesłana dnia 28. czerwca 1903.

Treść: **Nr** 135. Rozporządzenie, dotyczące wolnego od podatku użycia wódki do wyrobu eteru siarczanego i octowego.

## 135.

### Rozporządzenie Ministerstwa skarbu z dnia 25. maja 1903,

dotyczące wolnego od podatku użycia wódki do wyrobu eteru siarczanego i octowego.

Zmieniając niektóre postanowienia rozporządzenia Ministerstwa skarbu z dnia 20. lipca 1899, Dz. u. p. Nr. 126 i II. Rozdziału dodatku B do §u 2. II., rozporządzenia wykonawczego o poborze podatku od wódki z dnia 21. lipca 1899, Dz. u. p. Nr. 130, zarządza się w porozumieniu z królewskim węgierskim Ministerstwem skarbu co następuje:

I. Wolne od podatku użycie wódki do wyrobu eteru siarczanego lub eteru octowego dozwolonym jest od dnia obowiązywania tego rozporządzenia tylko co do tych ilości powyższych rodzajów eteru, które się albo poza linię cłową za granicę eksportuje lub też w kraju pozbywa do celów technicznych osobom (Rozdział V) do tego wedle przepisów skarbowych urzędownie upoważnionym.

Ciężar gatunkowy przeznaczanego na ten cel eteru siarczanego nie może przekraczać 0.733 przy 15° C.

Oznaczając ciężar gatunkowy eteru siarczanego, postępować należy według dodatku A.

W mowie będący eter octowy zawierać musi „czysty eter octowy“ w ilości co najmniej 50 procent ciężaru. Ilość tego ostatniego oznacza się według dodatku B, ilość zaś „niezmienionego alko-

holu“ zawartego w pozbywalnym w handlu eterze octowym oznacza się według dodatku C.

Dodatek C.

Poprzedniego denaturowania wódki, pobranej bez opłaty podatku do wyrobu eteru siarczanego lub octowego nie wymaga się. Należytość kontrolną należy przy obliczeniu wymierzyć dodatkowo do zapłaty tylko od tej ilości wódki, której użyto do wyrobu eteru siarczanego lub octowego pozbytego w kraju.

II. Pod względem pozwolenia na wolny od podatku pobór wódki tudzież pod względem samego poboru mają zastosowanie — bez względu na to, czy wyrobione z tej wódki etery przeznaczone są na wywóz czy też na sprzedaż w kraju osobom wedle przepisów skarbowych urzędownie do tego upoważnionym — przepisy §§ów 1. i 2. rozporządzenia Ministerstwa skarbu z dnia 20. lipca 1899, Dz. u. p. Nr. 126, z tą zmianą, że pozwolenia tego udzielać się będzie także i tym przedsiębiorstwom przemysłowym, które do obydwóch celów co najmniej dziesięć hektolitrów alkoholu spotrzebują, dalej, że pobór próbek wytworu do innego celu, aniżeli do wymienionego w rozdziale III, miejsca mieć nie będzie.

Tych przedsiębiorców, którzy się już w posiadaniu pozwolenia na wolne od podatku używanie wódki do wyrobu eteru siarczanego i octowego, zawiadomić należy pisemnie o zmienionych tem rozporządzeniem warunkach i przepisach kontrolnych.

III. Zgłaszanie poszczególnych posyłek i urzędowe postępowanie z nimi odbywać się ma według postanowień §§ów 3., 4. i 5. powołanego wyżej rozporządzenia Ministerstwa skarbu z dnia 20. lipca 1899, z następującymi zmianami:

1. Każdą wysyłkę eteru siarczanego lub octowego w kraju, zgłosić należy według dołączonego wzoru I. w podwójnem wygotowaniu.

2. W miejsce rejestru wywozowego prowadzić należy zapiski według dołączonego tu wzoru I. Zapiski te należy na równi z rejestrem wywozowym zamknąć i nadesłać.

3. Każda wysyłka musi być urzędownie zbadana.

Zamiast ilości litrów i zawartości alkoholu ma urząd wysyłający zbadać tylko ciężar brutto i netto, przyczem stwierdzenie tary może nastąpić już przedtem oczywiście pod warunkiem zachowania odpowiednich ostrożności, by tożsamość naczyń później udowodnić można.

W celu zbadania ciężaru gatunkowego eteru siarczanego względnie zawartości czystego eteru octowego i niezmiennego alkoholu w eterze octowym, przeprowadzić należy wyrwykowe próby a to na 250 gramach płynu przy eterze siarczanym a na 100 gramach przy octowym.

Próbki pobrać należy, wedle wyboru strony albo z naczynia przewozowego, które ma być urzędowaniu kontrolnemu podane, względnie, jeżeli jedna partya składa się z kilku takich naczyń, z niektórych z pomiędzy nich — przyczem na wybór naczyń stronie żadnego wpływu dozwolnić nie można — albo też z cysterny zapasowej. W tym ostatnim przypadku mają organy dozoru uważać na to, by naczynia przewozowe napełniono faktycznie z tej cysterny zapasowej, z której próbkę pobrano.

Próbki wlać należy do flaszek z grubego szkła lub z blachy, których strona ma dostarczyć a wypełnić wolno te naczynia najwyżej do  $\frac{3}{4}$  ich zawartości. Naczynia te należy następnie szczelnie zakorkować i w ten sposób pieczęcią urzędu i strony zaopatrzyć, aby korek i szyjka flaszki były papierem owinięte, papier mocno na szyjce przywiązany, koniec tego sznurka ponad otworem flaszki przeciągnięty i potem dwiema pieczęciami po obu stronach szyjki przytwierdzony. Flaszki z próbkami zaopatrzyć należy w winiety a na nich uwidocznić nazwę przedsiębiorstwa, datę pobrania próbki i jej ciężar.

Zabezpieczone w ten sposób i oznaczone próbki przestać należy w celu zbadania bezpośrednio do stacyi doświadczalnej technicznej kontroli skarbowej we Wiedniu.

Ilości eteru użyte jako próbki dolicza się do owych ilości, dla których dozwolono wolnego od podatku spożycia wódki.

4. Jeżeli urząd wyjściowy stwierdzi, że urzędowe zamknięcie jest naruszone, należy spostrzeżone braki protokołarnie opisać.

W ogólności zbadać przytem należy tylko ciężar brutto względnie policzyć ilość sztuk (koli); ciężar netto obliczyć względnie próbki pobrać należy tylko na przypadek szczególnych wątpliwości.

Stwierdzone ewentualnie usterki uwidocznić należy w obydwóch egzemplarzach oznajmienia.

Jeżeli posyłkę otrzymać mają upoważnione do poboru osoby w kraju, natenczas zastępuje miejsce urzędu wyjścia ten oddział straży skarbowej, w którego okręgu uprawniony do poboru ma stałe miejsce zamieszkania; oddział ten winien potwierdzony duplikat oznajmienia dołączyć do zapisków, które odnośny przedsiębiorca ma prowadzić według zarządzeń krajowej władzy skarbowej.

IV. Z przepisanych w §ie 6. wymienionego kilkakrotnie rozporządzenia Ministerstwa skarbu zapisków prowadzić należy tylko konto a mianowicie według dołączonego wzoru II a.

Obliczenie następuje drogą analogicznego zastosowania postanowień §u 7. tego rozporządzenia.

Liczyć przytem należy: na każdych 100 kilogramów eteru siarczanego  $157\frac{1}{2}$  hektolitrowych stopni alkoholu względnie na każdych 100 kilogramów czystego eteru octowego, stwierdzonego w eterze octowym, w handlu używanym,  $70\frac{1}{2}$  hektolitrowych stopni alkoholu, oprócz ilości alkoholu w niezmiennionej formie, drogą analizy stwierdzonej.

Jako podstawy do przeliczenia ciężaru na zawartość alkoholu, które na koncie ma być przeprowadzone, dołączyć należy do konta odnośne certyfikaty analizy.

V. Osoby, chcące nabyć siarczany lub octowy eter — wyrobiony przy wolnem od podatku użyciu wódki — do celów technicznych, jak naprzykład do rozpuszczania żywic, tłuszczów, olejów eterycznych, bawełny strzelniczej itd. względnie (eter octowy) do wyrobu laku, potrzebują do tego pozwolenia władzy skarbowej pierwszej instancyi. Pozwolenia tego udzielać wolno takim tylko osobom, które udowodnią świadectwem izby handlowej i przemysłowej, że uprawiają przemysł, w którym eteru siarczanego lub octowego tylko w technicznych celach się używa, w którym się zatem ani wyszynku, handlu lub sprzedaży wódki nie uprawia ani opodatkowanej wódki w celach spożywczych dalszemu przetwarzaniu nie poddaje.

Osoby te podpadają urzędowej kontroli organów skarbowych i mają prowadzić zapiski co do poboru i każdorazowego użycia eteru, założone według zarządzenia krajowej władzy skarbowej.

Wzór II a

VI. Rozporządzenie to nabiera mocy obowiązującej z dniem 1. lipca 1903.

U tych osób, które posiadają już pozwolenie do wolnego od podatku używania wódki do wyrobu eteru siarczanego lub octowego, należy w dniu 29. czerwca 1903 zbadać wszelkie zapasy eteru siarczanego i octowego i ewentualnych produktów pobocznych oraz wszelkie zapasy denaturowanej i niedenaturowanej wódki, przeznaczonej do wyrobu eteru siarczanego lub octowego a odpowiadającą tym zapasom ilość alkoholu zapisać w osobnem koncie (Wzór II b) na rachunek. Zbadanie zawartości alkoholu w denaturowanym i niedenaturowa-

nym spirytusie przeprowadza się w sposób zwyczajny 100podziałkowym wysokomierzem.

Przy badaniu ciężaru gatunkowego eteru siarczanego względnie zawartości czystego eteru octowego i niezmienionego alkoholu postępować należy w sposób przepisany w rozdziale III. pod 3. a stacya doświadczalna technicznej kontroli skarbowej we Wiedniu podejmować będzie i te badania podług wskazówek udzielonych w dodatkach *A*, *B* i *C*.

I tutaj należy certyfikaty analiz dołączyć do konta prowadzonego według wzoru II b.

**Böhm** wlr.

Wzór II b.

II a.

Dodatek A.

(Do I. rozdziału rozporządzenia.)

**P o u c z e n i e****o oznaczaniu ciężaru gatunkowego eteru siarczanego.**

(Przez Dra Franciszka Freyera.)

Badając ciężar gatunkowy eteru siarczanego o wiele więcej jeszcze zważać należy na temperaturę płynu anizeli przy badaniu alkoholu areometrem. Ponieważ niema się tutaj do czynienia jak przy alkoholu, tylko z roztworami z wodą mieszanymi, ale ciężar gatunkowy próbki tworzą trzy składniki o różnych współczynnikach rozszerzalności a mianowicie eter, alkohol i woda, przeto dla wszystkich możliwych roztworów nie da się teoretycznie dokładna korektura ciepłoty oznaczyć. Badanie areometrem przeprowadzać przeto należy ile możności przy 15 stopniach Celjusza. Dla małych różnic, w granicach 10 do 20 stopni można dla każdego stopnia Celjusza zrobić poprawkę o jedną tysięczną, nie popełniając w ten sposób znacznego błędu. I tak naprzykład przy 3 stopniach ponad 15 = przy 18 stopniach należy trzy tysięczne dodać i na odwrót przy 12 stopniach trzy tysięczne odjąć. Pobraną próbkę wlewa się do luźno zamkniętego naczynia, wstawia naczynie to do wody o 15 stopniach a gdy próbka tę ciepłotę osiągnie, wlewa się ją do szklanego walca. Następnie wpuszcza się areometr i zamyka walec szklaną przykrywą. Jak tylko areometr się ustali, odczytuje się natychmiast ciężar gatunkowy i ciepłotę. Dłuższe wyczekiwanie przed odczytaniem jest bezcelowe. Ponieważ eter nastrocza wielkie niebezpieczeństwo ognia i łatwo się ulatnia, nie mogą się w pobliżu znajdować palące się lub tlejące przedmioty (cygara) i z tych samych przyczyn nie należy bezwarunkowo doprowadzać eteru do wymaganej ciepłoty przez grzanie na piecu lub wcale nad płomieniem. Czynieć to raczej należy zapomocą zanurzenia we wodę.

---



Dodatek B.

(Do I. rozdziału rozporządzenia.)

**Pouczenie****o badaniu zawartości eteru octowego.**

(Przez Dra Franciszka Freyera.)

W kolbce o pojemności 100 centymetrów sześciennych odważa się dokładnie około 3 gramy eteru octowego. Dla łatwiejszej rozpuszczalności we wodzie dodaje się 10 centymetrów sześciennych alkoholu i kłócąc kolbkę dopełnia się ją wodą prawie do samej kreski. Gdy płyn osiągnie ciepotę pokojową dopełnia się kolbkę zupełnie aż do kreski, dobrze zawartość wyklóca i przelewa zapomocą pipetki 25 centymetrów sześciennych płynu do zamykającej się kolbki. Wskazanem jest, by wykonać to zawsze odrazu podwójnie. Do odmierzonej w ten sposób ilości dodaje się nieco fenoltaleiny i neutralizuje się ją dokładnie kilkoma kroplami ługu, poczem dodaje się 25 centymetrów sześciennych  $\frac{1}{2}$  normalnego alkoholowego ługu potażowego. W celu tytrowania alkoholowego ługu wlewa się go w ilości 25 centymetrów sześciennych do drugiej kolbki i pozostawia się obydwie naczynia dobrze zamknięte przez sześć godzin lub przez noc w spokoju. Dla przyspieszenia badań można zamiast pozostawienia rozczyntu przez czas dłuższy, ogrzewać go przez pół godziny na wodnej kąpieli, nasadzając ochładzacz odpływu. Następnie tytruje się obie próby przy użyciu fenoltaleiny zapomocą  $\frac{1}{2}$  normalnego kwasu solnego. Różnica zużytych centymetrów sześciennych kwasu pomnożona przez 0.044 daje ilość eteru octowego, zawartego w odmierzonych 25 centymetrach sześciennych, którą się następnie na procenta przelicza.

---

## Pouczenie

### o oznaczaniu zawartości niezmienionego alkoholu w sprzedanym eterze siarczanym i octowym.

(Przez Dra Franciszka Freyera.)

Oznaczenie następuje w obydwu przypadkach według acetylochorkowej metody Adama. \*)

#### A. Podstawy metody.

Metoda Adama opiera się na fakcie, że chlorek acetylowy łączy się z alkoholem tworząc 1 atom kwasu i 1 atom esteru, podczas gdy przy wystawieniu go na działanie wody powstają 2 atomy kwasu. Eter, zawierający alkohol, wystawia się na działanie zbywającego chlorku acetylowego; niez użytą ilość tego ostatniego rozpuszcza się we wodzie i tytruje powstały kwas. Taką samą ilość chlorku acetylowego rozpuszcza się wprost we wodzie i również tytruje. Różnica zużycia zasady daje pierwotną zawartość alkoholu, która miała być oznaczoną a mianowicie 1 atom zasady odpowiada 1 atomowi alkoholu.

#### B. Zastosowanie tej metody przy oznaczaniu alkoholu w eterze siarczanym.

Najpierw stwierdza się zapomocą próby wstępnej, w przybliżeniu zawartość alkoholu i wody w eterze, który się ma badać. W tym celu zakłada się około 20 centymetrów sześciennych tego eteru w oznaczonym podziałką cylindrze z równą ilością nasyconego rozczywnu chlorku wapna i odczytuje ilość eteru nierozpuszczonego. Zmniejszenie ilości odpowiada mniej więcej zawartości „alkoholu + wody“.

Celem przeprowadzenia właściwego badania należy tyle eteru odważyć, by ilość „alkoholu + wody“ wykazana przy próbie wstępnej nie wynosiła więcej jak 1 gram. \*\*)

Naprzykład z eteru, zawierającego 80 procent objętości czystego eteru i 20 procent „alkoholu + wody“, bierze się 5 gramów. Przy dość czystych produktach, a więc przy takich, których większą ilość się wytwarza, można ją odmierzyć zapomocą pipety i na podstawie poprzednio zbadanego ciężaru gatunkowego, oznaczyć ciężar ogólny; natomiast gdy się ma do czynienia z eterem zawierającym dużo alkoholu i wody, odważa się mniej więcej cztery razy taką ilość w zamykającej się kolbce objętości 100 centymetrów sześciennych, dopełnia ją w ciepłocie pokojowej wolnym od wody eterem aż do kreski a następnie odmierza się pipetą 25 centymetrów sześciennych tego rozczywnu. Płyn ten wlewa się do kolbki z grubego szkła o pojemności około  $\frac{1}{3}$  litra i dodaje 50 centymetrów sześciennych rozczywnu chlorku acetylowego w chloroformie rozpuszczonego w stosunku 100 gramów chlorku acetylowego na litr. Kolbkę zatyka się natychmiast korkiem kauczukowym o jednym otworze, w którym tkwi lejek z kurkiem, pojemności około  $\frac{1}{4}$  litra. Do lejka wlewa się około 100 centymetrów sześciennych wody, poczem pozostawia się aparat z zamkniętym kurkiem około dwie godziny, obracając go często. W celu tytrowania rozczywnu chlorku acetylowego

\*) Österreichische Chemiker-Zeitung 1899, pag. 242.

\*\*) Wykazane przy wstępnej próbie procenty objętości można przytem bez skrupułu uważać za procenty ciężaru.

wlewa się 50 centymetrów sześciennych tego roztworu do drugiej kolbki, zatyka się ją w ten sam sposób i tak pozostawia. Jeżeli próbkę przed odmierzeniem rozcieńczono wolnym od wody eterem, wtedy dodaje się do drugiej kolbki, zawierającej roztwór chlorku acetylowego jeszcze tyle użytego, wolnego od wody eteru, ile go 25 centymetrów sześciennych mieszaniny zawiera. Domieszka ta ma na celu uniknięcie ewentualnych błędów na wypadek, gdyby wolny od wody eter miał być jeszcze zanieczyszczony śladami wody lub alkoholu. Odmierzanie roztworu chlorku acetylowego następuje w ten sposób, że się do flaszki ze zapasem wkłada korek z dwoma otworami a w jeden z nich pipetę pojemności 50 centymetrów sześciennych, w drugi zaś rurkę szklaną z gumowym balonikiem na końcu.

Gdy obie w ten sposób napełnione kolbki dwie godziny wystają, otwiera się bardzo ostrożnie kurek u lejka, by woda wpływała do kolbki, przyczem powietrze, nasycone kwasem solnym, uchodzi w drobnych bańkach i oddaje swój kwas solny wodzie. Gdy się ciśnienie wzajemnie wyrówna, zamyka się kurek, zakłóca roztwór ostrożnie, by chloroform dobrze się z wodą wymieszał, wpuszcza następnie resztę wody i opłukuje dobrze wodą lejek i korek. Zawartość obu naczyń tytruje się w końcu dwójnormalnym ługiem sodowym z dodaniem fenoltaleiny. Za ukończenie reakcji uważać należy słabe zabarwienie na czerwono, które stale się utrzymuje, jeżeli się kolbką zatkaną korkiem silnie potrząsa. Różnica centymetrów sześciennych ługu, zużytego przy obydwu tytracjach, wykazuje zawartość alkoholu a mianowicie odpowiada 1 centymetr sześcienny ługu 0·092 grama = 0·1157 centymetrom sześciennym alkoholu. Zawartość alkoholu oznacza się w litrach na 100 kilogramów eteru.

Wskazaniem jest w niektórych przypadkach powtórzenie doświadczenia z obliczoną ilością eteru, którego skład już się zna. Istotnie zawarty alkohol okazuje się z przeprowadzonego doświadczenia, przybliżoną zawartość eteru z próby wstępnej; resztę można uważać za wodę. Następnie oblicza się najwyższą dopuszczalną ilość zbadać się mającej próbki — którą dokonać można co do 5 gramów chlorku acetylowego (50 centymetrów sześciennych roztworu chloroformowego) przy pozostawieniu około 1 grama nadwyżki chlorku acetylowego, z tem założeniem, że 1 gram alkoholu rozkłada 1·7 grama chlorku acetylowego a 1 gram wody 4·33 grama chlorku acetylowego — i powtarza się to doświadczenie z obliczoną w ten sposób ilością.

### C. Zastosowanie tej metody przy oznaczaniu zawartości alkoholu w eterze octowym.

Tutaj odpada opisana pod B próba wstępna, gdyż zawartość „alkoholu + wody“ wiadomą jest już równocześnie z poprzednim badaniem czystego eteru octowego (według pouczenia w załączce B). Ilość eteru octowego, którego zawartość „alkoholu + wody“ nie przenosi 1 grama wlewa się do kolbki, dodaje 50 centymetrów sześciennych dziesięcioprocentowego roztworu chlorku acetylowego i postępuje dalej w sposób podany wyżej pod B. Potrzebną ilość eteru octowego odważyć można w ten sposób, że się pewną jego ilość wlewa do małej kolbki z wąską szyjką, w której tkwi odpowiednia pipetka i waży kolbkę wraz z pipetką. Następnie przelewa się pipetką odpowiednią ilość do kolbki, w której się znajduje roztwór chlorku acetylowego i waży powtórnie kolbkę wraz z pipetką. Albo też odmierza się eter octowy pipetką wprost do kolbki i bada ciężar większej ilości (50 albo 100 centymetrów sześciennych) w ten sposób, że się napełnia zamykający się piknometr w ciepłocie pokoju (a więc nie przy 15u stopniach!) eterem octowym i waży go. Zauważyć dalej należy, że zanieczyszczony eter octowy reaguje prawie zawsze kwaśno, że przeto neutralizacji i potracenia zużytych centymetrów sześciennych ługu, podobnie jak to przy eterze siarczanym przepisano, nie można i tutaj zaniedbać.

## Wzór I.

(Do III. rozdziału rozporządzenia.)

Kraj . . . . .

Okrąg skarbowy . . . . .

Oddział straży skarbowej w . . . . .

1. Oddano dnia . . . . . 19 . . . . .
2. Wciągnięto do księgi zapisków pod Nr. poz. . . . .
3. Badanie i porównanie deklaracji z jej  $\frac{\text{pierwowzorem}}{\text{duplikatem}}$ .

## Deklaracja.

(Pierwowzór — duplikat.)

Podpisany . . . . . w . . . . . zglasza  
 w c. k. Oddziale straży skarbowej w . . . . . na zasadzie pozwolenia  
 c. k. . . . . w . . . . . z dnia . . . . . 19 . . . . . l. . . . . wewnątrz  
 podaną przesyłkę eteru  $\frac{\text{siarczanego}}{\text{octowego}}$  do wywozu poza linię cłową przez  $\frac{\text{c. k.}}{\text{k. węg.}}$  komorę w  
 . . . . . w . . . . .

Posyłkę należy dostarczyć  
 wyżej wymienionej komorze  
 oddziałowi straży skarbowej w . . . . .  
 do dnia . . . . . do  $\frac{\text{wyjściowego}}{\text{odbiorczego}}$  postępo-  
 wania.

Podpisany przyjmuje powyższą deklaracją  
 obowiązek tej treści, że wymienioną wewnątrz  
 bliżej przesyłkę w niezmienionej formie i jakości  
 w przepisany sposób  $\frac{\text{przez linię cłową}}{\text{do odbiorczego postępowania}}$   
 wywiezie  
 dostarczy

C. k. . . . .

. . . . . dnia . . . . .

(Podpis organu skarbowego.)

(Podpis strony.)

## I. Deklaracya wysyłającego.

Dzień i godzina wysłania	Liczba	Gatunek	Numer	Rodzaj towaru	Ciężar netto przesyłki		Numer pozycji rachunku	U w a g a
					każdego naczynia	razem		
	naczyni				w kilogramach			
1	2	3	4	5	6	7	8	9

## II. Urzędowe orzeczenie.

			Stwierdzony ciężar w kilogramach					Rodzaj towaru	Próby		Sposób uskutecznienia przesyłki				U w a g a	
Liczba		Rodzaj	brutto		netto		pobrano		przesłano	zamknięcie przestrzeni ładunkowej		zamknięcie pak (koli)				
naczyni			każdego naczynia		poje- dynczo	razem				do	numer naczyni	numer i znak wa- gonu (okretów)	Liczba i rodzaj zamknięć	numer naczyni		Liczba i rodzaj zamknięć
1	2	3	4	5	6	7	8		9	10	11	12				13

\*) W tej kolumnie naczynia, z których się próby pobiera, mają być dokładnie oznaczone.

## Z a ł a t w i e n i e.

---

1. Oddano dnia . . . . .
2. Zaksiążkowano  $\frac{\text{w rejestrze rachunkowym}}{\text{w konsygnacji}}$  pod Nr. poz. . . . .
3. Wynik urzędowego badania pod względem:
  - a) urzędowych zamknięć;
  - b) liczby, rodzaju i numerów naczyń;
  - c) ciężaru brutto całej przesyłki.
4. Wykazanie przekroczenia granicy celnej:
  - a) w granicznej komorze:
 

Powyższa przesyłka winna pod eskortą . . . . .

dnia . . . . . 19 . . . . . przekroczyć granicę; wyszła dnia . . . . . 19 . . . . .

według . . . . .
  - b) w głównej komorze wewnątrz obszaru celnego:
    - a) Powyższą z . . . . . naczyń złożoną przesyłkę przekazano w uskutecznionem zapomocą . . . . . opieczetowania zamknięciu przestrzeni ładunkowej  $\frac{\text{wagonu kolejowego}}{\text{określu}}$  oznaczonego . . . . . Nr. . . . . z kwitem zgłoszenia Nr. . . . . dnia . . . . . 19 . . . . . do wyjścia przez  $\frac{\text{c. k.}}{\text{k. węg.}}$  komorę w . . . . . do . . . . .
    - β) Przesyłka wyszła według zapisku wyjścia Nr. poz. . . . . dnia . . . . . 19 . . . . . po zdjęciu urzędowego . . . . . zamknięcia do . . . . .

C. k. . . . . w . . . . .

. . . . . dnia . . . . . 19 . . . . .

(Podpis.)

Wzór II a.

(Do IV. rozdziału rozporządzenia.)

Kraj . . . . .

Okrąg skarbowy . . . . .

Oddział straży skarbowej w . . . . .

## Nr. Rachunku . . . . .

p. . . . . w . . . . . Nr. k. . . . . dotyczącego tych  
 przesyłek eteru  $\frac{\text{siarczanego}}{\text{octowego}}$ , które korzystając z wolności podatkowej dla użytego do fabrykacji alko-  
 holu bądźto poza linię cłową wywieziono bądźteż pozbyto w kraju na rzecz upoważnionych do poboru osób

Po . . . . . arkuszy.

Z . . . . . załączkami.

Na zasadzie upoważnienia c. k. . . . . z dnia . . . . . 19 . . . . .

L. . . . . pobrał podpisany w dniu dzisiejszym  $\frac{\text{z fabryki}}{\text{z wolnego składu}}$  p. . . . .w . . . . . według zgłoszenia z dnia . . . . . Nr. . . . . stopni  
 hektolitrowych alkoholu bez opłaty podatku z tym obowiązkiem, że najpóźniej do . . . . .odpowiednią ilość czystego eteru  $\frac{\text{siarczanego}}{\text{octowego}}$  poza linię celną lub do rąk osób, w kraju urzędownie do  
 odbioru uprawnionych wywiezie, ewentualnie od różnicy podatek spożywczy zapłaci.

. . . . . dnia . . . . .

(Podpis strony.)





## Wzór II b.

(Do VI. rozdziału rozporządzenia.)

Kraj . . . . .  
 Okrąg skarbowy . . . . .  
 Oddział straży skarbowej . . . . .

## Rachunek zapasu Nr. . . . .

p. . . . . w . . . . . Nr. k. . . . . przesyłek  
 eteru  $\frac{\text{siarczanego}}{\text{octowego}}$ , które z żądaniem wolności podatkowej dla alkoholu do fabrykacji tego eteru zuży-  
 tego bądźto po za linię cłową wywieziono bądźżeż na rzecz osób do poboru uprawnionych wewnątrz  
 kraju pożyto.

Po . . . . . arkuszy.

Z . . . . . załączkami.

Przy podjętej w myśl postanowień VI. rozdziału rozporządzenia z dnia . . . . .  
 w dniu . . . . . rewizji znaleziono w wymienionem wyżej przedsiębiorstwie  
 podpisanego według protokołu z dnia . . . . . :

Eter siarczany		Eter octowy			Spirytus	
według ciężaru netto	z hektolitrowymi stopniami alkoholu	według ciężaru netto	z hektolitrowymi stopniami		denaturo-	niedenatu-
			alkoholu	niezmienio- nego alkoholu	wany	rowany
					w stopniach hekto- litrowych	

. . . . .  
 (Podpis strony.)



## Wzór I.

(Do III. rozdziału rozporządzenia)

Kraj . . . . .

Okrąg skarbowy . . . . .

Oddział straży skarbowej w . . . . .

## Zapisek Nr. . . . .

dotyczący przesyłek eteru  $\frac{\text{siarczanego}}{\text{octowego}}$  zgłoszonych przez p. . . . .

w . . . . . na podstawie pozwolenia c. k. . . . .

w . . . . . 19 . . . . ., L. . . . ., do wywozu poza linię cłową względnie do wywozu na rzecz osób uprawnionych w kraju.

Obejmuje czas:

od . . . . . 19 . . . . . do . . . . . 19 . . . . .

z . . . . . załączkami.

Bieżąca liczba	Dzień wysyłki	Rodzaj towaru	Wysyłkę uskutecznił		Imię i nazwisko	Miejsce zamiesz- kania	Ciężar netto wysłanego eteru	Duplikat deklaracji wystawiono dnia . . . . .	Pierwopis deklaracji zwrócono dnia . . . . .	U w a g a
			w celu wywozu za granicę	wewnątrz kraj						
1	2	3	4	5	6	7	8	9	10	11

Druk, którego zapas ściślejsz podlega kontroli.

# Dziennik ustaw państwa

dla

królestw i krajów w Radzie państwa reprezentowanych.

Cześć LXV. — Wydana i rozesłana dnia 28. czerwca 1903.

**Treść:** (№ 136—138.) 136. Tymczasowe rozporządzenie, dotyczące odbywania egzaminów kwalifikacyjnych z kandydatkami na zawodowe nauczycielki rolnictwa w rolniczych szkołach gospodarstwa domowego. — 137. Obwieszczenie, dotyczące przeniesienia pomocniczej komory I. klasy z Węgrzec (Galicya) do Bolenia. — 138. Rozporządzenie, którem w wykonaniu artykułu X, l. 3 ustawy z dnia 25. października 1896, ustanawia się na rok 1903 wysokość opustu z podatku gruntowego i budynkowego, tudzież sumę ogólną podatku zarobkowego i stopę podatkową dla oznaczonych w §. 100, ustęp 1 i 5 przytoczonej ustawy przedsiębiorstw, które są obowiązane do publicznego składania rachunków.

## 136.

### Tymczasowe rozporządzenie Ministerstwa rolnictwa wydane w porozumieniu z Ministerstwem wyznań i oświaty z dnia 27. maja 1903,

dotyczące odbywania egzaminów kwalifikacyjnych z kandydatkami na zawodowe nauczycielki rolnictwa w rolniczych szkołach gospodarstwa domowego.

#### §. 1.

Upoważnia się istniejące komisje egzaminacyjne dla nauczycieli rolnictwa do przedsięwzięcia osobnych egzaminów kwalifikacyjnych z kandydatkami na zawodowe nauczycielki rolnictwa w rolniczych szkołach gospodarstwa domowego a to pod określonymi poniżej warunkami.

#### §. 2.

Kandydatki, ubiegające się o przypuszczenie do tego egzaminu, mają wnieść swe należycie udokumentowane podania wraz z pisemnym opisem przebiegu życia, swych nauk poprzednich i praktycznego zatrudnienia, na ręce przewodniczącego tej komisji egzaminacyjnej, przed którą mają zamiar składać egzamin.

#### §. 3.

Do przypuszczenia do tego egzaminu wymagane jest przedłożenie następujących dowodów:

- a) dowodu ukończenia szkoły wydziałowej lub innych równorzędnych nauk przygotowawczych z przeciętnym postępowaniem przynajmniej „zadowalającym“ lub „dobrym“;
- b) dowodu ukończenia z tymże samym postępowaniem jak pod a) jednej z rolniczych szkół gospodarstwa domowego, uznanej za taką przez Ministerstwo rolnictwa;
- c) dowodu osobnego gruntownego teoretycznego i praktycznego wykształcenia w mleczarstwie;
- d) dowodu co najmniej dwuletniej praktyki rolniczej, do której można częściowo wliczyć czas użyty pod c) oraz czas użyty na uczęszczanie na poszczególne specjalne kursa rolnicze lub na ewentualne rolnicze podróże naukowe.

#### §. 4.

O przypuszczeniu do egzaminu rozstrzyga najprzód przewodniczący komisji egzaminacyjnej.

Jeżeli zachodzi wątpliwość co do ważności przedłożonych dokumentów lub co do wliczalności czasu nauk lub praktyki, winien przewodniczący zasięgać w każdym poszczególnym przypadku decyzji Ministerstwa rolnictwa co do przypuszczenia kandydatki do egzaminu.

## §. 5.

Przedmiotem egzaminu jest cała nauka rolnictwa (wraz z podstawowymi wstępnymi wiadomościami z nauk przyrodniczych) w takiej rozciągłości i gruntowności jak przedmiot ten według przepisów wykładany bywa w szkołach rolniczych o kursach dwuletnich, przyczem w każdej gałęzi ma kandydatka wykazać także znajomość praktycznego jej zastosowania.

## §. 6.

Egzamin składa się z egzaminu pisemnego (egzamin klauzurowy), ustnego oraz z próbnego wykładu.

## §. 7.

Egzamin klauzurowy ma wykazać, o ile kandydatka rozporządza ścisłą wiedzą w dziedzinie nauk rolniczych w rozciągłości w §ie 5. określonej, bez postugiwania się środkami pomocniczymi.

Egzamin klauzurowy obejmuje dwa zadania piśmienne, które w dwóch różnych dniach, każde najwyżej w sześciu godzinach pod nieustannym nadzorem należy ukończyć.

Tematy tych dwóch zadań tak należy wybierać, by pierwsze wypracowanie było wyłącznie zawodowem, drugie zaś uwzględniało także dydaktykę i metodykę.

Ocena wypracowań klauzurowych następować ma w podobny sposób, jak ocena klauzurowych wypracowań kandydatów na nauczycieli w szkołach rolniczych.

## §. 8.

Ustny egzamin winien przedewszystkiem w razie potrzeby uzupełniać wynik poprzedniego piśmienenego egzaminu i rozciągać się ma zawsze na wszystkie główne działy nauki rolnictwa, przyczem szczególny nacisk kłaść należy na hodowlę i utrzymywanie bydła rogatego, drobnego bydła i drobiu, na naukę żywienia ich, na mleczarstwo, hodowlę jarzyn i buchhalterę rolniczą.

Ponadto winien ustny egzamin dostarczać podstawy do ocenienia dydaktycznego zmysłu kandydatki.

## §. 9.

Egzamin kończy się ustnym wykładem kandydatki, trwającym około pół godziny, na temat, który jej conajmniej na trzy dni przed egzaminem oznajmić należy; wśród wykładu należy w tych partyach nauki rolnictwa, które wymagają demonstracji lub rysunków na tablicy, wypróbować uzdolnienie kandydatki i w tym kierunku.

## §. 10.

Po ukończeniu wykładu rozstrzyga komisya egzaminacyjna większością głosów o ogólnym wyniku egzaminu.

## §. 11.

Komisya egzaminacyjna składa się zawsze z przewodniczącego i z dwóch egzaminatorów.

## §. 12.

Jeżeli wynik egzaminu jest dodatni, otrzymuje egzaminowana kandydatka świadectwo, w którym wynik egzaminu, względnie uzdolnienie kandydatki na nauczycielkę rolnictwa w rolniczych szkołach gospodarstwa domowego wyrażone jest cenzurą: „uzdolniona“, „dobrze uzdolniona“ lub bardzo dobrze uzdolniona“.

## §. 13.

Jeżeli egzamin wypadł niepomyślnie, można go powtórzyć po upływie terminu, który wyznaczy komisya egzaminacyjna.

Powtórzenie takie dozwolone jest jednak tylko jeden raz.

## §. 14.

Taksa za egzamin kwalifikacyjny wynosi 20 koron a przy powtórzeniu egzaminu opłacić ją należy ponownie.

Taksę dołączyć należy do podania o przypuszczenie do egzaminu.

Taksę zwraca się, jeżeli kandydatka odstąpi od egzaminu jeszcze przed wypracowaniem klauzurowem.

Hartel wtr.

Giovaneli wtr.

**137.**

## Obwieszczenie Ministerstwa skarbu z dnia 20. czerwca 1903,

dotyczące przeniesienia pomocniczej komory I. klasy z Węgrzec (Galicya) do Bolenia.

Komorę pomocniczą I. klasy we Węgrzeczach przeniesiono z dniem 18. czerwca 1903 do Bolenia.

Böhm wtr.

**138.****Rozporządzenie Ministerstwa skarbu z dnia 22. czerwca 1903,**

którem w wykonaniu artykułu X, l. 3 ustawy z dnia 25. października 1896, Dz. u. p. Nr. 220, ustanawia się na rok 1903 wysokość opustu z podatku gruntowego i budynkowego, tudzież sumę ogólną podatku zarobkowego i stopę podatkową dla oznaczonych w §. 100, ustęp 1 i 5 przytoczonej ustawy przedsiębiorstw, które są obowiązane do publicznego składania rachunków.

W wykonaniu artykułów IV. do XI. ustawy z dnia 25. października 1896, Dz. u. p. Nr. 220, o bezpośrednich podatkach osobistych, postanawia się, że opust z podatku gruntowego na rok 1903 wynosić ma piętnaście procent, a opust z podatku budynkowego — z wyjątkiem pięcioprocentowego

podatku od dochodu z budynków wolnych od podatku — dwanaście i pół procent.

Indywidualny rozkład zniżenia podatków realnych uskuteczniony będzie według postanowień rozporządzenia Ministerstwa skarbu z dnia 15. grudnia 1897, Dz. u. p. Nr. 297.

Opust z powszechnego podatku zarobkowego wynosić ma i na rok 1903 dwadzieścia pięć procent tej kwoty, którą wzięto za podstawę przy obliczeniu ogólnej sumy podatku zarobkowego (art. VIII, §. 11). Opust ten wzięto już w całości w rachubę przy ustanawianiu ogólnej sumy podatku zarobkowego na okres rozkładu 1902/1903, obliczonej w myśl §u 11. ustawy z dnia 25. października 1896, Dz. u. p. Nr. 220, na 35,307.928 K 20 h.

Stopę opodatkowania przedsiębiorstw, określonych w §ie 100., ustępie 1. i 5. ustawy powyższej, obowiązanych do publicznego składania rachunków, ustanawia się na rok 1903 na dziesięć procent od dochodu podlegającego opodatkowaniu.

**Böhm wlr.**

The first part of the report deals with the general situation of the country and the progress of the war. It is followed by a detailed account of the military operations in the various theaters of war. The author then discusses the political and economic conditions of the country and the impact of the war on the population. The report concludes with a summary of the achievements of the military and a forecast for the future.

The second part of the report is a detailed account of the military operations in the various theaters of war. It describes the movements of the troops, the battles fought, and the results of the operations. The author provides a clear and concise summary of the military situation in each theater.

The third part of the report discusses the political and economic conditions of the country. It examines the impact of the war on the government and the population, and the measures taken to maintain order and stability. The author also discusses the economic situation and the progress of the war effort.

The fourth part of the report is a summary of the achievements of the military and a forecast for the future. It highlights the successes of the military and the progress of the war effort. The author also provides a forecast for the future and discusses the challenges that lie ahead.

The fifth part of the report is a detailed account of the military operations in the various theaters of war. It describes the movements of the troops, the battles fought, and the results of the operations. The author provides a clear and concise summary of the military situation in each theater.

The sixth part of the report discusses the political and economic conditions of the country. It examines the impact of the war on the government and the population, and the measures taken to maintain order and stability. The author also discusses the economic situation and the progress of the war effort.

The seventh part of the report is a summary of the achievements of the military and a forecast for the future. It highlights the successes of the military and the progress of the war effort. The author also provides a forecast for the future and discusses the challenges that lie ahead.

The eighth part of the report is a detailed account of the military operations in the various theaters of war. It describes the movements of the troops, the battles fought, and the results of the operations. The author provides a clear and concise summary of the military situation in each theater.

The ninth part of the report discusses the political and economic conditions of the country. It examines the impact of the war on the government and the population, and the measures taken to maintain order and stability. The author also discusses the economic situation and the progress of the war effort.

**Report on the Military Situation in the East**  
**for the Month of October 1941**

The first part of the report deals with the general situation of the country and the progress of the war. It is followed by a detailed account of the military operations in the various theaters of war. The author then discusses the political and economic conditions of the country and the impact of the war on the population. The report concludes with a summary of the achievements of the military and a forecast for the future.

The second part of the report is a detailed account of the military operations in the various theaters of war. It describes the movements of the troops, the battles fought, and the results of the operations. The author provides a clear and concise summary of the military situation in each theater.

The third part of the report discusses the political and economic conditions of the country. It examines the impact of the war on the government and the population, and the measures taken to maintain order and stability. The author also discusses the economic situation and the progress of the war effort.

The fourth part of the report is a summary of the achievements of the military and a forecast for the future. It highlights the successes of the military and the progress of the war effort. The author also provides a forecast for the future and discusses the challenges that lie ahead.

The fifth part of the report is a detailed account of the military operations in the various theaters of war. It describes the movements of the troops, the battles fought, and the results of the operations. The author provides a clear and concise summary of the military situation in each theater.

The sixth part of the report discusses the political and economic conditions of the country. It examines the impact of the war on the government and the population, and the measures taken to maintain order and stability. The author also discusses the economic situation and the progress of the war effort.

The seventh part of the report is a summary of the achievements of the military and a forecast for the future. It highlights the successes of the military and the progress of the war effort. The author also provides a forecast for the future and discusses the challenges that lie ahead.

The eighth part of the report is a detailed account of the military operations in the various theaters of war. It describes the movements of the troops, the battles fought, and the results of the operations. The author provides a clear and concise summary of the military situation in each theater.

The ninth part of the report discusses the political and economic conditions of the country. It examines the impact of the war on the government and the population, and the measures taken to maintain order and stability. The author also discusses the economic situation and the progress of the war effort.

The tenth part of the report is a summary of the achievements of the military and a forecast for the future. It highlights the successes of the military and the progress of the war effort. The author also provides a forecast for the future and discusses the challenges that lie ahead.



# Dziennik ustaw państwa

dla

królestw i krajów w Radzie państwa reprezentowanych.

Część LXVI. — Wydana i rozesłana dnia 30. czerwca 1903.

Treść: № 139. Rozporządzenie cesarskie, dotyczące dalszego poboru podatków i opłat tudzież pokrycia wydatków państwowych w czasie od 1. lipca do 31. grudnia 1903.

## 139.

### Rozporządzenie cesarskie z dnia 29. czerwca 1903,

dotyczące dalszego poboru podatków i opłat tudzież pokrycia wydatków państwowych w czasie od 1. lipca do 31. grudnia 1903.

Na zasadzie §u 14-go ustawy zasadniczej z dnia 21. grudnia 1867, Dz. u. p. Nr. 141, postanawiam co następuje:

#### §. 1.

Upoważnia się Rząd do dalszego poboru podatków bezpośrednich i opłat pośrednich w czasie od 1. lipca do 31. grudnia 1903 według istniejących przepisów.

#### §. 2.

Wydatki w czasie od 1. lipca do 31. grudnia 1903 pokrywać należy w miarę potrzeby na rachunek kredytów, które ustawa skarbową na rok 1903 ewentualnie wyznaczy.

#### §. 3.

Niżej wyszczególnionych kredytów (kwot) użyć można jeszcze do 31. grudnia 1903; o ile kredytów (kwot) tych nie wyczerpano do końca roku 1902, tak z nimi postępować należy jak gdyby były wyznaczone w preliminarzu na rok 1903.

#### 4. W etacie Ministerstwa spraw wewnętrznych.

1. Kwota, rozporządzeniem cesarskim z dnia 27. grudnia 1900, Dz. u. p. Nr. 227, przewidziana na rok 1900 w tytule 3, §. 6 na częściowe przebudowanie budynku Dyrekcji policyi w Pradze a przedłużona ustawą skarbową na rok 1902 do końca grudnia 1902, . . . . . 131.752 K

2. Kwota, rozporządzeniem cesarskim z dnia 27. grudnia 1899, Dz. u. p. Nr. 265, przewidziana na rok 1899 w tytule 5, §. 7, l. 1 jako dodatek skarbowy na wybudowanie drogi jezdnej od Bersecza do stacji żeglugi parowej tejże nazwy a przedłużona ustawą skarbową na rok 1902 do końca grudnia 1902, . . . . 1.500 zł. czyli 3.000 K

3. Kwota, rozporządzeniem cesarskim z dnia 27. grudnia 1900, Dz. u. p. Nr. 227, przewidziana na rok 1900 w tytule 5, §. 7, l. 4, jako dodatek skarbowy na poprawienie gościńca w Poli, które wykonać ma gmina miasta Tryestu między kilometrem 0·8 a 2·7 a przedłużona ustawą skarbową na rok 1902 do końca grudnia 1902, . . 42.000 K

4. Kwota, rozporządzeniem cesarskim z dnia 27. grudnia 1900, Dz. u. p. Nr. 227, przewidziana na rok 1900 w tytule 5, §. 7, l. 5 jako dodatek skarbowy na budowę mostu na rzece granicznej Judrio pod Mernikiem a przedłużona ustawą skarbową na rok 1902 do końca grudnia 1902, . . . . . 4.000 K

5. Kwota, rozporządzeniem cesarskim z dnia 27. grudnia 1900, Dz. u. p. Nr. 227 przewidziana na rok 1900, w tytule 5, §. 7, l. 6, jako dodatek skarbowy na wybudowanie drogi w dolinie Liji, przedłużona ustawą skarbową na rok 1902 do końca grudnia 1902, . . . . . 16.000 K

6. Kwota, rozporządzeniem cesarskim z dnia 27. grudnia 1899, Dz. u. p. Nr. 265 przewidziana na rok 1899 w tytule 5, §. 7, l. 3 na ten sam cel, przedłużona ustawą skarbową na rok 1902 do końca grudnia 1902, 8.000 zł. czyli 16.000 K

7. Kwota, rozporządzeniem cesarskim z dnia 27. grudnia 1900, Dz. u. p. Nr. 227 przewidziana na rok 1900, w tytule 5, §. 7, l. 7, jako dodatek skarbowy na wybudowanie sieci dróg w pogranicznym obszarze między rzekami Soczą (Isonzo) i Judryą, przedłużona ustawą skarbową na rok 1902 do końca grudnia 1902, . . . . . 30.000 K

8. Kwota, rozporządzeniem cesarskim z dnia 27. grudnia 1899, Dz. u. p. Nr. 265 przewidziana na rok 1899 w tytule 5, §. 7, l. 4 na ten sam cel, przedłużona ustawą skarbową na rok 1902 do końca grudnia 1902, . 10.000 zł. czyli 20.000 K

9. Kwota, rozporządzeniem cesarskim z dnia 27. grudnia 1900, Dz. u. p. Nr. 227 przewidziana na rok 1900, w tytule 5, §. 7, l. 9 na postawienie mostu z wierzchem żelaznym na rzece Soczy (Isonzo) pod Gorycyą na szlaku gościńca podgórskiego, przedłużona ustawą skarbową na rok 1902 do końca grudnia 1902, . . . . . 140.000 K

10. Kwota, rozporządzeniem cesarskim z dnia 27. grudnia 1899, Dz. u. p. Nr. 265 przewidziana na rok 1899 w tytule 5, §. 7, l. 6 na tenże sam cel, przedłużona ustawą skarbową na rok 1902 do końca grudnia 1902, . 70.000 zł. czyli 140.000 K

11. Kwota, rozporządzeniem cesarskim z dnia 27. grudnia 1900, Dz. u. p. Nr. 227 przewidziana na rok 1900 w tytule 5, §. 7, l. 10, jako dodatek skarbowy na przerobienie drogi powiatowej Klana — Vrh — Paka, tudzież na wybudowanie drogi Klana — Studena — Reczyna, przedłużona ustawą skarbową na rok 1902 do końca grudnia 1902, . 7.000 K

12. Kwota, rozporządzeniem cesarskim z dnia 27. grudnia 1900, Dz. u. p. Nr. 227 przewidziana na rok 1900 w tytule 5, §. 7, l. 13, jako dodatek skarbowy na wybudowanie drogi na lewym brzegu rzeki Soczy od kanału aż do strumienia Bogerszczek,

przedłużona ustawą skarbową na rok 1902 do końca grudnia 1902, . . . . . 20.000 K

13. Kwota, rozporządzeniem cesarskim z dnia 27. grudnia 1899, Dz. u. p. Nr. 265 przewidziana na rok 1899 w tytule 5, §. 7, l. 13, na tenże sam cel, przedłużona ustawą skarbową na rok 1902 do końca grudnia 1902, . 10.000 zł. czyli 20.000 K

14. Kwota, rozporządzeniem cesarskim z dnia 27. grudnia 1900, Dz. u. p. Nr. 227 przewidziana na rok 1900 w tytule 5, §. 7, l. 15, jako dodatek skarbowy na dalsze częściowe uregulowanie rzek Soczy (Isonzo) i Torre, przedłużona ustawą skarbową na rok 1902 do końca grudnia 1902, 10.000 K

15. Kwota, rozporządzeniem cesarskim z dnia 27. grudnia 1899, Dz. u. p. Nr. 265 przewidziana na rok 1899 w tytule 5, §. 7, l. 16, na tenże sam cel, przedłużona ustawą skarbową na rok 1902 do końca grudnia 1902, . 5.000 zł. czyli 10.000 K

16. Kwota, rozporządzeniem cesarskim z dnia 28. grudnia 1898, Dz. u. p. Nr. 237 przewidziana na rok 1898 w tytule 5, §. 7, l. 15 na tenże sam cel, przedłużona ustawą skarbową na rok 1902 do końca grudnia 1902, . 5.000 zł. czyli 10.000 K

17. Dotacya, ustawą skarbową na rok 1897 w tytule 5, §. 7, l. 9 na ten sam cel wyznaczona, przedłużona ustawą skarbową na rok 1902 do końca grudnia 1902,  
w sumie 5.000 zł. czyli 10.000 K

18. Kwota, rozporządzeniem cesarskim z dnia 27. grudnia 1900, Dz. u. p. Nr. 227 przewidziana na rok 1900 w tytule 5, §. 7, l. 17, jako dodatek skarbowy na wybudowanie drogi konkurencyjnej w dolinie Baczy, a mianowicie w części od Hudażużny przez Podbrdo aż do kraińskiej granicy krajowej, przedłużona ustawą skarbową na rok 1902 do końca grudnia 1902, . . . . . 36.000 K

19. Kwota, rozporządzeniem cesarskim z dnia 28. grudnia 1898, Dz. u. p. Nr. 237 przewidziana na rok 1898 w tytule 5, §. 7, l. 2 jako dodatek skarbowy na odbudowanie dróg gminnych w Ronczyni, uszkodzonych przez wypadki żywiołowe, w szczególności na odbudowanie i poprawę drogi od Ronczyni do Kambreski, przedłużona ustawą skarbową na rok 1902 do końca grudnia 1902,  
5.000 zł. czyli 10.000 K

20. Kwota, rozporządzeniem cesarskim z dnia 28. grudnia 1898, Dz. u. p. Nr. 237 przewidziana na rok 1898, w tytule 5, §. 7, l. 4, jako dodatek

skarbowy na wybudowanie mostu na wąwozie Tomińska-Klamm tudzież na naprawienie drogi przed tym mostem i za nim, w części od St. Peter do Cadra, przedłużona ustawą skarbową na rok 1902 do końca grudnia 1902, . . . . . 4.000 zł. czyli 8.000 K

21. Dotacja, ustawą skarbową na rok 1896 w tytule 5, §. 7, l. 5, jako dodatek skarbowy na wybudowanie mostu żelaznego na rzece Torre na szlaku drogi konkurencyjnej, od Villesse do Rady prowadzącej, wyznaczona, przedłużona ustawą skarbową na rok 1902 do końca grudnia 1902, . . . . .  
w sumie 23.500 zł. czyli 47.000 K

22. Kwota, rozporządzeniem cesarskim z dnia 27. grudnia 1899, Dz. u. p. Nr. 265 przewidziana na rok 1899 w tytule 5, §. 8, l. 3, na poprawienie szlaku przejazdowego w miejscowości Cavareno, kilometr 32.6 do 33.25 lewego gościńca Nonsalskiego, przedłużona ustawą skarbową na rok 1902 do końca grudnia 1902, . . . . .  
6.500 zł. czyli 13.000 K

23. Kwota, rozporządzeniem cesarskim z dnia 27. grudnia 1900, Dz. u. p. Nr. 227 przewidziana na rok 1900 w tytule 5, §. 8, l. 11, na przełożenie gościńca judikarskiego pod Tione (odnoga Brevine), kilometr 44.0 do 44.4, przedłużona ustawą skarbową na rok 1902 do końca grudnia 1902, . . . . .  
28.600 K

24. Kwota, rozporządzeniem cesarskim z dnia 27. grudnia 1900, Dz. u. p. Nr. 227 przewidziana na rok 1900 w tytule 5, §. 8, l. 12, na budowę nowego mostu z wierzchem żelaznym na rzece Inn koło miejscowości Prutz i poprawienie dróg dobiegających, kilometr 140.5 do 141.0 gościńca vintschgauskiego, przedłużona ustawą skarbową na rok 1902 do końca grudnia 1902 . . . . . 77.200 K

25. Kwota, rozporządzeniem cesarskim z dnia 27. grudnia 1900, Dz. u. p. Nr. 227 przewidziana na rok 1900 w tytule 5, §. 8, l. 14, na nabycie gruntu, budowę stajni i przeróbki w schronisku na Franzenshöhe na szlaku gościńca do Stilsferjoch prowadzącego, przedłużona ustawą skarbową na rok 1902 do końca grudnia 1902, . . . . . 6.000 K

26. Kwota, rozporządzeniem cesarskim z dnia 27. grudnia 1899, Dz. u. p. Nr. 265 przewidziana na rok 1899 w tytule 5, §. 8, l. 25 na przerobienie gościńca salcburskiego na górze Melleker, przedłużona ustawą skarbową na rok 1902 do końca grudnia 1902, . . . . . 8.000 zł. czyli 16.000 K

27. Kwota, rozporządzeniem cesarskim z dnia 27. grudnia 1899, Dz. u. p. Nr. 265 przewidziana na rok 1899 w tytule 5, §. 8, l. 28, na przerobienie

części drogi „alla Pongajola“ i postawienie nowego mostu z murywanymi przyczolkami i wierzchem żelaznym na Rivo-Pongajola, kilometr 12.2 do 13.0 lewego gościńca nonstalskiego, przedłużona ustawą skarbową na rok 1902 do końca grudnia 1902, . . . . . 5.000 zł. czyli 10.000 K

28. Kwota, rozporządzeniem cesarskim z dnia 28. grudnia 1898, Dz. u. p. Nr. 237 przewidziana na rok 1898 w tytule 5, §. 8, l. 16 na tenże sam cel wyznaczona, przedłużona ustawą skarbową na rok 1902 do końca grudnia 1902, . . . . .  
w sumie 15 000 zł. czyli 30.000 K

29. Dotacja, ustawą skarbową na rok 1897 w tytule 5, §. 8, l. 6, na tenże sam cel wyznaczona, przedłużona ustawą skarbową na rok 1902 do końca grudnia 1902, . . . . .  
w sumie 10.000 zł. czyli 20.000 K

30. Kwota, rozporządzeniem cesarskim z dnia 27. grudnia 1900, Dz. u. p. Nr. 227 przewidziana na rok 1900 w tytule 5, §. 12, l. 1, na budowę mostu z wierzchem żelaznym na Wiśle między Krakowem a Podgórzem, przedłużona ustawą skarbową na rok 1902 do końca grudnia 1902, . . . . .  
120.000 K

31. Kwota, rozporządzeniem cesarskim z dnia 27. grudnia 1900, Dz. u. p. Nr. 227, przewidziana na rok 1900 w tytule 5, §. 13, l. 1, jako dodatek skarbowy na wybudowanie mostu na Puncie pod Ludi-Horeczą na szlaku drogi p wiatowej czerniowiecko-mahalsko-budzkiej, przedłużona ustawą skarbową na rok 1902 do końca grudnia 1902, . . . . .  
14.000 K

32. Kwota, rozporządzeniem cesarskim z dnia 27. grudnia 1900, Dz. u. p. Nr. 227 przewidziana na rok 1900 w tytule 6, §. 2, l. 1, na budowę wodne na Dunaju, przedłużona ustawą skarbową na rok 1902 do końca grudnia 1902, . . . . .  
522.000 K

33. Kwota, rozporządzeniem cesarskim z dnia 27. grudnia 1900, Dz. u. p. Nr. 227 przewidziana na rok 1900 w tytule 6, §. 2, l. 3, na budowę wodne na rzece Salcachu, przedłużona ustawą skarbową na rok 1902 do końca grudnia 1902, . . . . .  
40.000 K

34. Kwota, rozporządzeniem cesarskim z dnia 27. grudnia 1900, Dz. u. p. Nr. 227 przewidziana na rok 1900 w tytule 6, §. 7, l. 3, na poprawienie wód śródziemnych w austriackiej dolinie Renn, przedłużona ustawą skarbową na rok 1902 do końca grudnia 1902, . . . . . 440.000 K

35. Dotacja, ustawą skarbową na rok 1895 w tytule 6, §. 8, l. 1, na regulację Weltawy wy-

znaczona, przedłużona ustawą skarbową na rok 1902 do końca grudnia 1902,

w sumie 420.000 zł. czyli 840.000 K

36. Dotacja, ustawą skarbową na rok 1894 w tytule 6, §. 8, l. 1, na tenże sam cel wyznaczona, przedłużona ustawą skarbową na rok 1902 do końca grudnia 1902,

w sumie 420.000 zł. czyli 840.000 K

37. Kwota, rozporządzeniem cesarskim z dnia 27. grudnia 1900, Dz. u. p. Nr. 227 przewidziana na rok 1900 w tytule 6, §. 8, l. 2 na regulację Łaby, przedłużona ustawą skarbową na rok 1902 do końca grudnia 1902, . . . . . 186.000 K

38. Kwota, rozporządzeniem cesarskim z dnia 27. grudnia 1899, Dz. u. p. Nr. 265 przewidziana na rok 1899 w tytule 6, §. 8, l. 2 na tenże sam cel, przedłużona ustawą skarbową na rok 1902 do końca grudnia 1902,

100.000 zł. czyli 200.000 K

39. Kwota, rozporządzeniem cesarskim z dnia 27. grudnia 1899, Dz. u. p. Nr. 265 przewidziana na rok 1899 w tytule 6, §. 8, l. 3 na kupno łodzi motorowej dla funkcyjnarystów nadzoru rzecznoego w Ustiu n. Ł. i w Breznicach, przedłużona ustawą skarbową na rok 1902 do końca grudnia 1902,

8.000 zł. czyli 16.000 K

40. Kwota, rozporządzeniem cesarskim z dnia 27. grudnia 1900, Dz. u. p. Nr. 227 przewidziana na rok 1900 w tytule 6, §. 11, l. 6 na budowie na Prucie, przedłużona ustawą skarbową na rok 1902 do końca grudnia 1902, . . . . . 50.000 K

41. Kwota, rozporządzeniem cesarskim z dnia 27. grudnia 1899, Dz. u. p. Nr. 265 przewidziana na rok 1899 w tytule 6, §. 11, l. 6 na tenże sam cel, przedłużona ustawą skarbową na rok 1902 do końca grudnia 1902, . . . . . 25.000 zł. czyli 50.000 K

42. Kwota, rozporządzeniem cesarskim z dnia 27. grudnia 1900, Dz. u. p. Nr. 227 przewidziana na rok 1900 w tytule 6, §. 13, jako dodatek skarbowy na pokrycie kosztów osuszenia bagien przy ujściu rzeki Jadro pod Saloną, przedłużona ustawą skarbową na rok 1902 do końca grudnia 1902,

8.000 K

43. Kwota, rozporządzeniem cesarskim z dnia 27. grudnia 1899, Dz. u. p. Nr. 265 przewidziana na rok 1899 w tytule 6, §. 13, l. 2, na tenże sam cel, przedłużona ustawą skarbową na rok 1902 do końca grudnia 1902, . . . . . 10.000 zł. czyli 20.000 K

44. Kwota, rozporządzeniem cesarskim z dnia 28. grudnia 1898, Dz. u. p. Nr. 237 przewidziana

na rok 1898 w tytule 6, §. 13, na tenże sam cel, przedłużona ustawą skarbową na rok 1902 do końca grudnia 1902, . . . . . 10.000 zł. czyli 20.000 K

45. Dotacja, ustawą skarbową na rok 1897 w tytule 6, §. 13, na tenże sam cel wyznaczona przedłużona ustawą skarbową na rok 1902 do końca grudnia 1902,

w sumie 10.000 zł. czyli 20.000 K

46. Kwota, rozporządzeniem cesarskim z dnia 27. grudnia 1900, Dz. u. p. Nr. 227 przewidziana na rok 1900 w tytule 7, §. 2, na budowę nowego domu dla powszechnego zakładu badania środków żywności w Gracu, przedłużona ustawą skarbową na rok 1902 do końca grudnia 1902, . . . . . 20.000 K

47. Kwota, rozporządzeniem cesarskim z dnia 27. grudnia 1900, Dz. u. p. Nr. 227 przewidziana na rok 1900 w tytule 7, §. 3, l. 2, na budowę domu urzędowego w Spittalu, przedłużona ustawą skarbową na rok 1902 do końca grudnia 1902,

20.000 K

48. Kwota, rozporządzeniem cesarskim z dnia 27. grudnia 1900, Dz. u. p. Nr. 227 przewidziana na rok 1900 w tytule 7, §. 4, l. 1, na budowę gmachu namiestnictwa w Tryjeście, przedłużona ustawą skarbową na rok 1902 do końca grudnia 1902, . . . . . 200.000 K

49. Kwota, rozporządzeniem cesarskim z dnia 27. grudnia 1899, Dz. u. p. Nr. 265 przewidziana na rok 1899 w tytule 7, §. 5, l. 1, na ten sam cel, przedłużona ustawą skarbową na rok 1902 do końca grudnia 1902, 100.000 zł. czyli 200.000 K

50. Kwota, rozporządzeniem cesarskim z dnia 27. grudnia 1900, Dz. u. p. Nr. 227 przewidziana na rok 1900 w tytule 7, §. 5, l. 1 na budowę domu urzędowego w Libereu, przedłużona ustawą skarbową na rok 1902 do końca grudnia 1902,

63.000 K

51. Kwota, rozporządzeniem cesarskim z dnia 27. grudnia 1900, Dz. u. p. Nr. 227 przewidziana na rok 1900 w tytule 7, §. 5, l. 2, na budowę domu urzędowego w Kralodworze (Königinhof) (kupno gruntu pod budowę), przedłużona ustawą skarbową na rok 1902 do końca grudnia 1902,

26.000 K

52. Kwota, rozporządzeniem cesarskim z dnia 27. grudnia 1900, Dz. u. p. Nr. 227 przewidziana na rok 1900 w tytule 7, §. 6, l. 2 na budowę domu urzędowego w Karniowie, przedłużona ustawą skarbową na rok 1902 do końca grudnia 1902,

50.000 K

53. Kwota, rozporządzeniem cesarskim z dnia 27. grudnia 1900, Dz. u. p. Nr. 227 przewidziana na rok 1900 w tytule 7, §. 7, na budowę domu urzędowego w Krakowie, przedłużona ustawą skarbową na rok 1902 do końca grudnia 1902,

240.000 K

54. Kwota, rozporządzeniem cesarskim z dnia 27. grudnia 1900, Dz. u. p. Nr. 227 przewidziana na rok 1900 w załączce II, pod l. 1, na urządzenie przystani dla tratów na Wełtawie i Łabie, przedłużona ustawą skarbową na rok 1902 do końca grudnia 1902, . . . . . 600.000 K

### **B. W etacie Ministerstwa wyznań i oświaty.**

1. Kwota, rozporządzeniem cesarskim z dnia 27. grudnia 1900, Dz. u. p. Nr. 227 przewidziana na rok 1900 w tytule 9, §. 2, na wyporządzenia, roboty budowlane i urządzenia, przedłużona ustawą skarbową na rok 1902 do końca grudnia 1902,

3.358 K

2. Dotacya, ustawą skarbową na rok 1897 w tytule 10, §. 5, na przyozdobienie auli w uniwersytecie wiedeńskim wyznaczona jako 5. rata, przedłużona ustawą skarbową na rok 1902 do końca grudnia 1902,

w sumie 5.000 zł. czyli 10.000 K

3. Kwota, rozporządzeniem cesarskim z dnia 28. grudnia 1898, Dz. u. p. Nr. 237 przewidziana na rok 1898 w tytule 10, §. 5, na tenże sam cel wyznaczona jako 6. rata, przedłużona ustawą skarbową na rok 1902 do końca grudnia 1902,

w sumie 5.000 zł. czyli 10.000 K

4. Kwota, rozporządzeniem cesarskim z dnia 27. grudnia 1899, Dz. u. p. Nr. 265 przewidziana na rok 1899 w tytule 11, §. 5, na subwencye i dotacye, przedłużona ustawą skarbową na rok 1902 do końca grudnia 1902, 9.100 zł. czyli 18.200 K

5. Kwota, rozporządzeniem cesarskim z dnia 27. grudnia 1900, Dz. u. p. Nr. 227 przewidziana na rok 1900 w tytule 9, §. 5, na subwencye i dotacye, przedłużona ustawą skarbową na rok 1902 do końca grudnia 1902, . . . . . 12.000 K

6. Kwota, rozporządzeniem cesarskim z dnia 27. grudnia 1900, Dz. u. p. Nr. 227 przewidziana na rok 1900 w tytule 9, §. 7, na subwencye i dotacye dla Austrii poniżej Anizy, przedłużona ustawą skarbową na rok 1902 do końca grudnia 1902,

29.800 K

7. Kwota, rozporządzeniem cesarskim z dnia 27. grudnia 1899, Dz. u. p. Nr. 265 przewidziana na rok 1899 w tytule 11, §. 7, na subwencye i dotacye dla Salcburga, przedłużona ustawą skarbową na rok 1902 do końca grudnia 1902,

29.000 zł. czyli 58.000 K

8. Dotacya, ustawą skarbową na rok 1896 w tytule 10, §. 7, na restaurację budynków kościelnych w Neubergu wyznaczona, przedłużona ustawą skarbową na rok 1902 do końca grudnia 1902, w sumie . . . . 3.000 zł. czyli 6.000 K

9. Dotacya, ustawą skarbową na rok 1897 w tytule 10, §. 7, na restaurację kościoła parafialnego w Neubergu wyznaczona, przedłużona ustawą skarbową na rok 1902 do końca grudnia 1902, w sumie 3.000 zł. czyli 6.000 K

10. Kwota, rozporządzeniem cesarskim z dnia 28. grudnia 1898, Dz. u. p. Nr. 237 przewidziana na rok 1898 w tytule 10, §. 7, na tenże sam cel jako 2. rata, przedłużona ustawą skarbową na rok 1902 do końca grudnia 1902,

3.000 zł. czyli 6.000 K

11. Dotacya, ustawą skarbową na rok 1897 w tytule 10, §. 7, na restaurację kościoła Św. Wacława w Pradze wyznaczona jako 1. rata, przedłużona ustawą skarbową na rok 1902 do końca grudnia 1902, w sumie . . 5.000 zł. czyli 10.000 K

12. Kwota, rozporządzeniem cesarskim z dnia 28. grudnia 1898, Dz. u. p. Nr. 237 przewidziana na rok 1898 w tytule 10, §. 7, na restaurację facyaty ratusza w Prachatycach, przedłużona ustawą skarbową na rok 1902 do końca grudnia 1902,

1.000 zł. czyli 2.000 K

13. Kwota, rozporządzeniem cesarskim z dnia 27. grudnia 1900, Dz. u. p. Nr. 227 przewidziana na rok 1900 w tytule 9, §. 7, na subwencye i dotacye dla Czech, przedłużona ustawą skarbową na rok 1902 do końca grudnia 1902, . . 72.000 K

14. Dotacya, ustawą skarbową na rok 1895 w tytule 10, §. 7, na restaurację budynku zamkowego w Rzeszowie wyznaczona jako 1. rata, przedłużona ustawą skarbową na rok 1902 do końca grudnia 1902, w sumie . 2.700 zł. czyli 5.400 K

15. Dotacya, ustawą skarbową na rok 1896 w tytule 10, §. 7, na tenże sam cel wyznaczona jako 2. rata, przedłużona ustawą skarbową na rok 1902 do końca grudnia 1902,

w sumie 2.700 zł. czyli 5.400 K

16. Kwota, rozporządzeniem cesarskim z dnia 28. grudnia 1898, Dz. u. p. Nr. 237 przewidziana na rok 1898 w tytule 10, §. 7, jako 2. rata na restaurację kościoła klasztorowego w Leżajsku, przedłużona ustawą skarbową na rok 1902 do końca grudnia 1902, . . . . . 5.000 zł. czyli 10.000 K

17. Kwota, rozporządzeniem cesarskim z dnia 27. grudnia 1899, Dz. u. p. Nr. 265 przewidziana na rok 1899 w tytule 11, §. 7, na subwencye i dotacje dla Galicyi, przedłużona ustawą skarbową na rok 1902 do końca grudnia 1902,  
27.600 zł. czyli 55.200 K

18. Kwota, rozporządzeniem cesarskim z dnia 27. grudnia 1899, Dz. u. p. Nr. 265 przewidziana na rok 1899 w tytule 11, §. 7, na subwencye i dotacje dla Dalmacyi, przedłużona ustawą skarbową na rok 1902 do końca grudnia 1902,  
41.970 zł. czyli 83.940 K

19. Kwota, rozporządzeniem cesarskim z dnia 27. grudnia 1900, Dz. u. p. Nr. 227 przewidziana na rok 1900 w tytule 9, §. 7, na subwencye i dotacje dla Dalmacyi, przedłużona ustawą skarbową na rok 1902 do końca grudnia 1902, . 50.000 K

20. Kwota, rozporządzeniem cesarskim z dnia 27. grudnia 1900, Dz. u. p. Nr. 227 przewidziana na rok 1900 w tytule 9, §. 8, jako zasilek na budowę i kupno realności w Dalmacyi, przedłużona ustawą skarbową na rok 1902 do końca grudnia 1902, . . . . . 10.000 K

21. Kwota, rozporządzeniem cesarskim z dnia 27. grudnia 1900, Dz. u. p. Nr. 227 przewidziana na rok 1900 w tytule 10, §. 1, na nowe budowle, przebudowy i dobudowy w Austrii poniżej Anizy, przedłużona ustawą skarbową na rok 1902 do końca grudnia 1902, . . . . . 80.872 K

22. Kwota, rozporządzeniem cesarskim z dnia 27. grudnia 1900, Dz. u. p. Nr. 227 przewidziana na rok 1900 w tytule 10, §. 8, jako zaliczka zwrotna dla Krainy, przedłużona ustawą skarbową na rok 1902 do końca grudnia 1902, . . 10.000 K

23. Kwota, rozporządzeniem cesarskim z dnia 27. grudnia 1900, Dz. u. p. Nr. 227 przewidziana na rok 1900 w tytule 10, §. 13, na nowe budowle, przebudowy i dobudowy w Czechach, przedłużona ustawą skarbową na rok 1902 do końca grudnia 1902, . . . . . 115.124 K

24. Kwota, rozporządzeniem cesarskim z dnia 27. grudnia 1899, Dz. u. p. Nr. 265 przewidziana

na rok 1899 w tytule 12, §. 14, na nowe budowle, przebudowy i dobudowy tudzież kupno realności dla Moraw, przedłużona ustawą skarbową na rok 1902 do końca grudnia 1902,

101.480 zł. czyli 202.960 K

25. Kwota, rozporządzeniem cesarskim z dnia 27. grudnia 1900, Dz. u. p. Nr. 227 przewidziana na rok 1900 w tytule 10, §. 14, na nowe budowle, przebudowy i dobudowy tudzież kupno realności dla Moraw, przedłużona ustawą skarbową na rok 1902 do końca grudnia 1902, . . . 130.080 K

26. Kwota, rozporządzeniem cesarskim z dnia 27. grudnia 1900, Dz. u. p. Nr. 227 przewidziana na rok 1900 w tytule 10, §. 12, jako zasiłki na budowle dla Dalmacyi, przedłużona ustawą skarbową na rok 1902 do końca grudnia 1902,  
2.400 K

27. Kwota, rozporządzeniem cesarskim z dnia 28. grudnia 1898, Dz. u. p. Nr. 237 przewidziana na rok 1898 w tytule 12, §. 2, na restaurację kościoła Maria am Gestade we Wiedniu jako 11. i ostatnia rata, przedłużona ustawą skarbową na rok 1902 do końca grudnia 1902,  
6.000 zł. czyli 12.000 K

28. Kwota, rozporządzeniem cesarskim z dnia 27. grudnia 1900, Dz. u. p. Nr. 227 przewidziana na rok 1900, w tytule 11, §. 2, na budowle w Austrii powyżej Anizy, przedłużona ustawą skarbową na rok 1902 do końca grudnia 1902, . 22.138 K

29. Kwota, rozporządzeniem cesarskim z dnia 27. grudnia 1900, Dz. u. p. Nr. 227 przewidziana na rok 1900 w tytule 11, §. 2 na budowle w Tyrolu, przedłużona ustawą skarbową na rok 1902 do końca grudnia 1902, . . . . . 10.000 K

30. Dotacja, ustawą skarbową na rok 1891 w tytule 12, §. 2. na rozpoczęcie budowy dzwonicy przy kościele katedralnym w Szybeniku wyznaczona jako 1. rata, przedłużona ustawą skarbową na rok 1902 do końca grudnia 1902,  
w sumie 3.000 zł. czyli 6.000 K

31. Kwota, rozporządzeniem cesarskim z dnia 27. grudnia 1900, Dz. u. p. Nr. 227 przewidziana na rok 1900 w tytule 11, §. 2, na zaliczki zwrotne dla Austrii poniżej Anizy, przedłużona ustawą skarbową na rok 1902 do końca grudnia 1902,  
8.000 K

32. Kwota, rozporządzeniem cesarskim z dnia 27. grudnia 1900, Dz. u. p. Nr. 227 przewidziana na rok 1900 w tytule 13, na nowe budowle, prze-

- budowy i dobudowy w Dalmacji, przedłużona ustawą skarbową na rok 1902 do końca grudnia 1902, 58.260 K
33. Dotacja, ustawą skarbową na rok 1895 w tytule 15, §. 1, na kupienie, ustawienie i urządzenie dalekowidzu astrofotograficznego dla obserwatorium uniwersyteckiego we Wiedniu wyznaczona jako 2. i ostatnia rata, przedłużona ustawą skarbową na rok 1902 do końca grudnia 1902, w sumie 15.000 czyli zł. 30.000 K
34. Kwota, rozporządzeniem cesarskim z dnia 27. grudnia 1900, Dz. u. p. Nr. 227 przewidziana na rok 1900 w tytule 14, §. 3, na wyporządzenie, urządzenie i potrzeby naukowe dla uniwersytetu gradeckiego, przedłużona ustawą skarbową na rok 1902 do końca grudnia 1902, . . . . 79.352 K
35. Kwota, rozporządzeniem cesarskim z dnia 28. grudnia 1898, Dz. u. p. Nr. 237 przewidziana na rok 1898 w tytule 15, §. 4, na naprawy i przyrządzenia w budynkach niemieckiego uniwersytetu w Pradze, przedłużona ustawą skarbową na rok 1902 do końca grudnia 1902, 20.000 zł. czyli 40.000 K
36. Kwota, rozporządzeniem cesarskim z dnia 27. grudnia 1899, Dz. u. p. Nr. 265 przewidziana na rok 1899 w tytule 16, §. 4, na koszty administracyjne czeskiego uniwersytetu w Pradze, przedłużona ustawą skarbową na rok 1902 do końca grudnia 1902, . . . . 7.480 zł. czyli 14.960 K
37. Kwota, rozporządzeniem cesarskim z dnia 27. grudnia 1900, Dz. u. p. Nr. 227 przewidziana w tytule 14, §. 4, na koszty administracyjne czeskiego uniwersytetu w Pradze, przedłużona ustawą skarbową na rok 1902 do końca grudnia 1902, 460 K
38. Kwota, rozporządzeniem cesarskim z dnia 28. grudnia 1898, Dz. u. p. Nr. 237 przewidziana na rok 1898 w tytule 15, §. 5 na naukowe wyposażenie i wewnętrzne urządzenie instytutów i klinik wydziału lekarskiego uniwersytetu lwowskiego, przedłużona ustawą skarbową na rok 1902 do końca grudnia 1902, 55.000 zł. czyli 110.000 K
39. Kwota, rozporządzeniem cesarskim z dnia 27. grudnia 1899, Dz. u. p. Nr. 265 przewidziana na rok 1899 w tytule 16, §. 5 na budowę i kupno realności celem uzyskania gruntu na rozszerzenie głównego budynku lwowskiego uniwersytetu, 2. i ostatnia rata, przedłużona ustawą skarbową na rok 1902 do końca grudnia 1902, 6.200 zł. czyli 12.400 K

40. Dotacja, ustawą skarbową na rok 1896 w tytule 15, §. 6, na budowę nowego domu dla patologiczno-anatomicznego instytutu uniwersytetu krakowskiego wyznaczona jako 6. i ostatnia rata, przedłużona ustawą skarbową na rok 1902 do końca grudnia 1902,

w sumie 25.000 zł. czyli 50.000 K

41. Dotacja, ustawą skarbową na rok 1897 w tytule 15, §. 6, na postawienie cieplarni w ogrodzie botanicznym krakowskiego uniwersytetu wyznaczona jako 2. i ostatnia rata, przedłużona ustawą skarbową na rok 1902 do końca grudnia 1902, w sumie 1.500 zł. czyli 3.000 K

42. Dotacja, ustawą skarbową na rok 1897 w tytule 15, §. 6, na sprawienie sprzętów dla *Collegium novum* uniwersytetu krakowskiego wyznaczona, przedłużona ustawą skarbową na rok 1902 do końca grudnia 1902,

w sumie 318 zł. czyli 636 K

43. Kwota, rozporządzeniem cesarskim z dnia 28. grudnia 1898, Dz. u. p. Nr. 237 wyznaczona na rok 1898 w tytule 15, §. 6, jako 2. rata na budowę nowej kliniki okulistycznej uniwersytetu krakowskiego, przedłużona ustawą skarbową na rok 1902 do końca grudnia 1902,

20.000 zł. czyli 40.000 K

44. Kwota, rozporządzeniem cesarskim z dnia 27. grudnia 1900, Dz. u. p. Nr. 227 przewidziana na rok 1900 w tytule 14, §. 6, na budowę i kupno realności celem nabycia gruntu pod budowę nowego domu dla oddziału rolniczego w uniwersytecie krakowskim, przedłużona ustawą skarbową na rok 1902 do końca grudnia 1902, . . 90.000 K

45. Kwota, rozporządzeniem cesarskim z dnia 27. grudnia 1900, Dz. u. p. Nr. 227 przewidziana na rok 1900 w tytule 14, §. 6, na budowę i kupno realności celem wystawienia nowej kliniki lekarskiej i odosobnionego pawilonu z urządzeniem i przyborami, przedłużona ustawą skarbową na rok 1902 do końca grudnia 1902, . . . . . 85.000 K

46. Kwota, rozporządzeniem cesarskim z dnia 27. grudnia 1900, Dz. u. p. Nr. 227 przewidziana na rok 1900 w tytule 14, §. 6, na wyporządzenie, urządzenie i potrzeby naukowe dla uniwersytetu krakowskiego, przedłużona ustawą skarbową na rok 1902 do końca grudnia 1902, . . . 143.804 K

47. Kwota, rozporządzeniem cesarskim z dnia 28. grudnia 1898, Dz. u. p. Nr. 237 przewidziana na rok 1898 w tytule 15, §. 13, na postawienie

ptaszarni ogrodowej do celów katedry zoologii w wyższej szkole technicznej w Gracu, przedłużona ustawą skarbową na rok 1902 do końca grudnia 1902, . . . . . 300 zł. czyli 600 *K*

48. Kwota, rozporządzeniem cesarskim z dnia 27. grudnia 1900, Dz. u. p. Nr. 227 przewidziana na rok 1900 w tytule 14, §. 13, na wyposażenie, urządzenie i potrzeby naukowe dla wyższej szkoły technicznej w Gracu, przedłużona ustawą skarbową na rok 1902 do końca grudnia 1902,  
11.100 *K*

49. Kwota, rozporządzeniem cesarskim z dnia 27. grudnia 1900, Dz. u. p. Nr. 227 przewidziana na rok 1900 w tytule 14, §. 15, jako wydatek ryczałtowy dla wyższej czeskiej szkoły technicznej w Bernie, przedłużona ustawą skarbową na rok 1902 do końca grudnia 1902, . . . . 420.000 *K*

50. Kwota, rozporządzeniem cesarskim z dnia 28. grudnia 1898, Dz. u. p. Nr. 237 przewidziana na rok 1898 w tytule 16, §. 1, jako 2. rata na budowę nowego domu z wewnętrznym urządzeniem dla rządowego gimnazjum we Wiedniu, dzielnica II, Cirkusgasse, przedłużona ustawą skarbową na rok 1902 do końca grudnia 1902,  
130.000 zł. czyli 260.000 *K*

51. Kwota, rozporządzeniem cesarskim z dnia 27. grudnia 1899, Dz. u. p. Nr. 265 przewidziana na rok 1899 w tytule 17, §. 1, na budowę i kupno realności celem pomieszczenia gimnazjum rządowego we Wiedniu, II, Cirkusgasse, 3. i ostatnia rata, przedłużona ustawą skarbową na rok 1902 do końca grudnia 1902, . . . 2.000 zł. czyli 4.000 *K*

52. Kwota, rozporządzeniem cesarskim z dnia 27. grudnia 1899, Dz. u. p. Nr. 265 przewidziana na rok 1899 w tytule 17, §. 1, na koszt administracji w Styrii, przedłużona ustawą skarbową na rok 1902 do końca grudnia 1902,  
600 zł. czyli 1.200 *K*

53. Kwota, rozporządzeniem cesarskim z dnia 27. grudnia 1900, Dz. u. p. Nr. 227 przewidziana na rok 1900 w tytule 15, §. 1, na wyposażenie, urządzenie i potrzeby naukowe w Styrii, przedłużona ustawą skarbową na rok 1902 do końca grudnia 1902, . . . . . 2.200 *K*

54. Kwota, rozporządzeniem cesarskim z dnia 27. grudnia 1900, Dz. u. p. Nr. 227 przewidziana na rok 1900 w tytule 15, §. 1, na pomieszczenie rządowego gimnazjum w Budziejowicach (niemieckie) jako 1. rata, przedłużona ustawą skarbową na rok 1902 do końca grudnia 1902, 120.000 *K*

55. Kwota, rozporządzeniem cesarskim z dnia 27. grudnia 1899, Dz. u. p. Nr. 265 przewidziana na rok 1899 w tytule 17, §. 1, na budowę i kupno realności, celem wspólnego pomieszczenia I. i V. gimnazjum rządowego we Lwowie, przedłużona ustawą skarbową na rok 1902 do końca grudnia 1902, . . . . . 112.000 zł. czyli 224.000 *K*

56. Kwota, rozporządzeniem cesarskim z dnia 27. grudnia 1899, Dz. u. p. Nr. 265 przewidziana na rok 1899 w tytule 17, §. 1, na budowę i kupno realności celem pomieszczenia gimnazjum rządowego w Buczaczu, jako ostatnia rata, przedłużona ustawą skarbową na rok 1902 do końca grudnia 1902, . . . . . 10.000 zł. czyli 20.000 *K*

57. Kwota, rozporządzeniem cesarskim z dnia 28. grudnia 1898, Dz. u. p. Nr. 237 przewidziana na rok 1898 w tytule 16, §. 1, jako 2. i ostatnia rata na budowę nowego domu dla gimnazjum rządowego św. Anny w Krakowie, wraz z wewnętrznym urządzeniem, przedłużona ustawą skarbową na rok 1902 do końca grudnia 1902,  
76.500 zł. czyli 153.000 *K*

58. Kwota, rozporządzeniem cesarskim z dnia 28. grudnia 1898, Dz. u. p. Nr. 237 przewidziana na rok 1898 w tytule 16, §. 1, jako 2. i ostatnia rata na budowę nowego domu dla III. gimnazjum rządowego w Krakowie wraz z wewnętrznym urządzeniem, przedłużona ustawą skarbową na rok 1902 do końca grudnia 1902,  
30.000 zł. czyli 60.000 *K*

59. Kwota, rozporządzeniem cesarskim z dnia 28. grudnia 1898, Dz. u. p. Nr. 237 przewidziana na rok 1898 w tytule 16, §. 1, jako 1. rata na wybudowanie nowego domu dla niższego gimnazjum rządowego w Czerniowcach, przedłużona ustawą skarbową na rok 1902 do końca grudnia 1902,  
60.000 zł. czyli 120.000 *K*

60. Kwota, rozporządzeniem cesarskim z dnia 27. grudnia 1900, Dz. u. p. Nr. 227, przewidziana na rok 1900 w tytule 15, §. 2, na budowę i kupno realności celem pomieszczenia rządowej szkoły realnej we Wiedniu, w V. dzielnicy, jako 2. rata, przedłużona ustawą skarbową na rok 1902 do końca grudnia 1902, . . . . . 160.000 *K*

61. Kwota, rozporządzeniem cesarskim z dnia 27. grudnia 1900, Dz. u. p. Nr. 227 przewidziana na rok 1900 w tytule 15, §. 2, na pomieszczenie rządowej szkoły realnej w Pradze (czeskiej, na Starem Mieście), jako 1. rata, przedłużona ustawą skarbową na rok 1902 do końca grudnia 1902,  
200.000 *K*



62. Kwota, rozporządzeniem cesarskim z dnia 27. grudnia 1899, Dz. u. p. Nr. 265 przewidziana na rok 1899 w tytule 17, §. 2, jako 3. rata, na budowę i kupno realności celem pomieszczenia rządowej szkoły realnej (ezeskiej) w Bernie, przedłużona ustawą skarbową na rok 1902 do końca grudnia 1902, . . . . . 60.000 zł. czyli 120.000 *K*
63. Kwota, rozporządzeniem cesarskim z dnia 27. grudnia 1900, Dz. u. p. Nr. 227 przewidziana na rok 1900 w tytule 15, §. 2, jako 4. rata, na budowę i kupno realności do tego samego celu, przedłużona ustawą skarbową na rok 1902 do końca grudnia 1902, . . . . . 50.000 *K*
64. Dotacja, ustawą skarbową na rok 1896 w tytule 16, §. 2, na budowę nowego domu dla rządowej szkoły realnej w Krakowie wyznaczona jako 3. i ostatnia rata, przedłużona ustawą skarbową na rok 1902 do końca grudnia 1902,  
w sumie 50.000 zł. czyli 100.000 *K*
65. Kwota, rozporządzeniem cesarskim z dnia 27. grudnia 1900, Dz. u. p. Nr. 227 przewidziana na rok 1900 w tytule 15, §. 2, na budowę i kupno realności dla pomieszczenia rządowej szkoły realnej w Tarnowie, jako 1. rata, przedłużona ustawą skarbową na rok 1902 do końca grudnia 1902,  
160.000 *K*
66. Kwota, rozporządzeniem cesarskim z dnia 28. grudnia 1898, Dz. u. p. Nr. 237 przewidziana na rok 1898 w tytule 18, §. 1, jako 2. rata na wybudowanie rządowej szkoły przemysłowej w Pradze i na jej urządzenie wewnętrzne, przedłużona ustawą skarbową na rok 1902 do końca grudnia 1902,  
92.000 zł. czyli 184.000 *K*
67. Kwota, rozporządzeniem cesarskim z dnia 27. grudnia 1900, Dz. u. p. Nr. 227 przewidziana na rok 1900 w tytule 17, §. 1, jako 3. rata na budowę i kupno realności dla pomieszczenia rządowej szkoły przemysłowej w Smichowie, przedłużona ustawą skarbową na rok 1902 do końca grudnia 1902, . . . . . 160.000 *K*
68. Dotacja, ustawą skarbową na rok 1897 w tytule 18, §. 1, jako 1. rata dodatku dla gminy Bielska na przybudowę do tamtejszej rządowej szkoły przemysłowej wyznaczona, przedłużona ustawą skarbową na rok 1902 do końca grudnia 1902,  
w sumie 1.000 zł. czyli 2.000 *K*
69. Kwota, rozporządzeniem cesarskim z dnia 28. grudnia 1898, Dz. u. p. Nr. 237 przewidziana na rok 1898 w tytule 18, §. 1, jako 2. rata na ten sam cel, przedłużona ustawą skarbową na rok 1902 do końca grudnia 1902, . 1.500 zł. czyli 3.000 *K*
70. Kwota, rozporządzeniem cesarskim z dnia 27. grudnia 1899, Dz. u. p. Nr. 265 przewidziana na rok 1899 w tytule 19, §. 1, na subwencje i dotacje dla rządowej szkoły przemysłowej w Bielsku, przedłużona ustawą skarbową na rok 1902 do końca grudnia 1902, . . 1.500 zł. czyli 3.000 *K*
71. Kwota, rozporządzeniem cesarskim z dnia 28. grudnia 1898, Dz. u. p. Nr. 237 przewidziana na rok 1898 w tytule 18, §. 1, jako 2. i ostatnia rata na koszt pierwszego urządzenia zawodowej szkoły haftu ręcznego i maszynowego w Kraslicach, przedłużona ustawą skarbową na rok 1902 do końca grudnia 1902, . . 2.400 zł. czyli 4.800 *K*
72. Kwota, rozporządzeniem cesarskim z dnia 28. grudnia 1898, Dz. u. p. Nr. 237 przewidziana na rok 1898 w tytule 18, §. 1, jako 6. i ostatnia rata na urządzenie mechanicznego tkactwa w szkole tkackiej w Asch, przedłużona ustawą skarbową na rok 1902 do końca grudnia 1902,  
2.500 zł. czyli 5.000 *K*
73. Kwota, rozporządzeniem cesarskim z dnia 27. grudnia 1899, Dz. u. p. Nr. 265 przewidziana na rok 1899 w tytule 19, §. 1 b) obejmującym szkoły zawodowe dla poszczególnych gałęzi przemysłu, na subwencje i dotacje w Czechach, przedłużona ustawą skarbową na rok 1902 do końca grudnia 1902, . . . . . 1.450 zł. czyli 2.900 *K*
74. Kwota, rozporządzeniem cesarskim z dnia 27. grudnia 1900, Dz. u. p. Nr. 227 przewidziana na rok 1900 w tytule 17, §. 1 b), obejmującym szkoły zawodowe dla poszczególnych gałęzi przemysłu, na subwencje i dotacje w Czechach, przedłużona ustawą skarbową na rok 1902 do końca grudnia 1902, . . . . . 10.000 *K*
75. Kwota, rozporządzeniem cesarskim z dnia 27. grudnia 1900, Dz. u. p. Nr. 227 przewidziana na rok 1900 w tytule 17, §. 2, obejmującym zakłady centralne, na budowę i kupno realności celem rozszerzenia austriackiego Muzeum sztuki i przemysłu we Wiedniu, przedłużona ustawą skarbową na rok 1902 do końca grudnia 1902,  
8.000 *K*
76. Kwota, rozporządzeniem cesarskim z dnia 27. grudnia 1900, Dz. u. p. Nr. 227 przewidziana na rok 1900 w tytule 19, §. 1, na wyporządzenie, urządzenie i potrzeby naukowe dla Tyrolu, przedłużona ustawą skarbową na rok 1902 do końca grudnia 1902, . . . . . 566 *K*
77. Kwota, rozporządzeniem cesarskim z dnia 28. grudnia 1898, Dz. u. p. Nr. 237 przewidziana

na rok 1898 w tytule 20, §. 1, jako 2. i ostatnia rata na budowę nowego domu dla seminarium nauczycielskiego męskiego w Budziejowicach łącznie z urządzeniem wewnętrznym, przedłużona ustawą skarbową na rok 1902 do końca grudnia 1902,  
76.600 zł. czyli 153.200 K

78. Kwota, rozporządzeniem cesarskim z dnia 27. grudnia 1899, Dz. u. p. Nr. 265 przewidziana na rok 1899 w tytule 21, §. 1, na budowie i kupno realności celem pomieszczenia seminarium nauczycielskiego męskiego w Litomierzycach, 2. i ostatnia rata, przedłużona ustawą skarbową na rok 1902 do końca grudnia 1902,  
65.500 zł. czyli 131.000 K

79. Kwota, rozporządzeniem cesarskim z dnia 27. grudnia 1900, Dz. u. p. Nr. 227 przewidziana na rok 1900 w tytule 19, §. 1, na budowie i kupno realności celem pomieszczenia seminarium nauczycielskiego męskiego (niemieckiego) w Strybrze, jako 1. rata, przedłużona ustawą skarbową na rok 1902 do końca grudnia 1902, . . . . . 80.000 K

80. Kwota, rozporządzeniem cesarskim z dnia 27. grudnia 1900, Dz. u. p. Nr. 227 przewidziana na rok 1900 w tytule 19, §. 1, na budowie i kupno realności celem pomieszczenia seminarium nauczycielskiego żeńskiego we Lwowie, jako 3. i ostatnia rata, przedłużona ustawą skarbową na rok 1902 do końca grudnia 1902, . . . . . 30.000 K

81. Kwota, rozporządzeniem cesarskim z dnia 27. grudnia 1900, Dz. u. p. Nr. 227 przewidziana na rok 1900 w tytule 19, §. 1, na budowie i kupno realności celem pomieszczenia seminarium nauczycielskiego męskiego w Samborze, 3. i ostatnia rata, przedłużona ustawą skarbową na rok 1902 do końca grudnia 1902, . . . . . 30.000 K

82. Kwota, rozporządzeniem cesarskim z dnia 27. grudnia 1899, Dz. u. p. Nr. 265 przewidziana na rok 1899 w tytule 21, §. 7, na podniesienie szkolnictwa ludowego w Istrii, przedłużona ustawą skarbową na rok 1902 do końca grudnia 1902,  
3.000 zł. czyli 6.000 K

83. Kwota, rozporządzeniem cesarskim z dnia 27. grudnia 1900, Dz. u. p. Nr. 227 przewidziana na rok 1900 w tytule 19, §. 7, na tenże sam cel, przedłużona ustawą skarbową na rok 1902 do końca grudnia 1902, . . . . . 6.000 K

84. Kwota, rozporządzeniem cesarskim z dnia 27. grudnia 1899, Dz. u. p. Nr. 265 przewidziana na rok 1899 w tytule 21, §. 10, na budowie i kupno realności celem pomieszczenia rządowej szkoły ludo-

wej w Poli, 2. rata, przedłużona ustawą skarbową na rok 1902 do końca grudnia 1902,  
50.000 zł. czyli 100.000 K

85. Dotacja, ustawą skarbową na rok 1897, w załączce II, pod l. 1, dla instytutu higienicznego we Wiedniu jako 1. rata wyznaczona, przedłużona ustawą skarbową na rok 1902 do końca grudnia 1902 w sumie . . . 100.000 zł. czyli 200.000 K

86. Kwota, rozporządzeniem cesarskim z dnia 28. grudnia 1898, Dz. u. p. Nr. 237, w załączce II przewidziana na rok 1898 pod l. 1, jako 2. rata na budowę instytutu higienicznego, połączonego z rządowym zakładem do badania środków żywności we Wiedniu, przedłużona ustawą skarbową na rok 1902 do końca grudnia 1902,  
50.000 zł. czyli 100.000 K

87. Kwota, rozporządzeniem cesarskim z dnia 27. grudnia 1899, Dz. u. p. Nr. 265 w załączce II przewidziana na rok 1899 pod l. 1, jako 2. rata na przebudowę tak zwanej fabryki broni dla celów wydziału lekarskiego we Wiedniu, przedłużona ustawą skarbową na rok 1902 do końca grudnia 1902,  
130.000 zł. czyli 260.000 K

88. Kwota, rozporządzeniem cesarskim z dnia 27. grudnia 1900, Dz. u. p. Nr. 227 w załączce II przewidziana na rok 1900 pod l. 2 na budowę higienicznego instytutu na niemieckim uniwersytecie w Pradze wraz z państwowym Zakładem do badania środków spożywczych, jako 1. rata, przedłużona ustawą skarbową na rok 1902 do końca grudnia 1902, . . . . . 100.000 K

89. Kwota, rozporządzeniem cesarskim z dnia 27. grudnia 1900, Dz. u. p. Nr. 227, w załączce II przewidziana na rok 1900 pod l. 2, jako 3. rata ceny kupna gruntów słujskich, przedłużona ustawą skarbową na rok 1902 do końca grudnia 1902,  
273.000 K

90. Kwota, rozporządzeniem cesarskim z dnia 28. grudnia 1898, Dz. u. p. Nr. 237, w załączce II przewidziana na rok 1898 pod l. 5, jako 1. rata na budowę instytutu fizykalno-matematyczno-astronomicznego przy czeskim uniwersytecie w Pradze, przedłużona ustawą skarbową na rok 1902 do końca grudnia 1902, . . . 100.000 zł. czyli 200.000 K

91. Kwota, rozporządzeniem cesarskim z dnia 27. grudnia 1899, Dz. u. p. Nr. 265 przewidziana na rok 1899 w załączce II, pod l. 2 na założenie uniwersyteckich ogrodów botanicznych z instytutami, jako 3. i ostatnia rata łącznie z ceną kupna gruntu, przedłużona ustawą skarbową na rok 1902 do końca grudnia 1902, 50.000 zł. czyli 100.000 K

92. Kwota, rozporządzeniem cesarskim z dnia 28. grudnia 1898, Dz. u. p. Nr. 237, w załączce II przewidziana na rok 1898 pod l. 6, jako 1. rata na budowę fizyologicznego instytutu uniwersytetu niemieckiego w Pradze, przedłużona ustawą skarbową na rok 1902 do końca grudnia 1902,

100.000 zł. czyli 200.000 K

93. Kwota, rozporządzeniem cesarskim z dnia 27. grudnia 1899, Dz. u. p. Nr. 265 przewidziana na rok 1899, w załączce II, pod l. 4 na budowę chemicznego instytutu uniwersytetu czeskiego w Pradze, jako 1. rata, przedłużona ustawą skarbową na rok 1902 do końca grudnia 1902,

100.000 zł. czyli 200.000 K

94. Dotacja, ustawą skarbową na rok 1897, w załączce II, pod l. 7, dla kliniki lekarskiej w Krakowie wyznaczona, przedłużona ustawą skarbową na rok 1902 do końca grudnia 1902,

w sumie 160.000 zł. czyli 320.000 K

95. Kwota, rozporządzeniem cesarskim z dnia 27. grudnia 1900, Dz. u. p. Nr. 227, w załączce II przewidziana na rok 1900 pod l. 3, jako 4. rata na wyporządzenie budynku głównej szkoły technicznej we Wiedniu, przedłużona ustawą skarbową na rok 1902 do końca grudnia 1902, . . . 600.000 K

Dotacyi, wyznaczonej ustawą skarbową na rok 1902 w tytule 14, §ie 14, na pomieszczenie większej liczby instytutów w niemieckiej wyższej szkole technicznej, w sumie 150.000 K, użyć należy na pomieszczenie fizyologicznego instytutu na niemieckim uniwersytecie, dotacyi zaś, wyznaczonej tą samą ustawą skarbową w tytule 14, §ie 14, na pomieszczenie większej liczby instytutów w czeskiej wyższej szkole technicznej, w sumie 150.000 K, użyć należy na pomieszczenie chemicznego instytutu na uniwersytecie czeskim.

### C. W etacie Ministerstwa skarbu.

1. Kwota, rozporządzeniem cesarskim z dnia 28. grudnia 1898, Dz. u. p. Nr. 237, na rok 1898 w rozdziale 10, tytule 2, „Władze skarbowe kierujące“ na budowę domu urzędowego na Porzyczu w Pradze, jako 2. rata przewidziana, przedłużona ustawą skarbową na rok 1902 do końca grudnia 1902, . . . . . 50.000 zł. czyli 100.000 K

2. Kwota, rozporządzeniem cesarskim z dnia 27. grudnia 1899, Dz. u. p. Nr. 265, na rok 1899 na tenże sam cel jako 3. rata przewidziana, przedłużona ustawą skarbową na rok 1902 do końca grudnia 1902, . . . 50.000 zł. czyli 100.000 K

3. Kwota, rozporządzeniem cesarskim z dnia 27. grudnia 1900, Dz. u. p. Nr. 227 przewidziana na rok 1900, na tenże sam cel, jako 4. rata, przedłużona ustawą skarbową na rok 1902 do końca grudnia 1902, . . . . . 100.000 K

4. Kwota, rozporządzeniem cesarskim z dnia 27. grudnia 1900, Dz. u. p. Nr. 227, na rok 1900 w rozdziale 10, tytule 2, na budowę domu urzędowego w Gracu jako 2. rata przewidziana, przedłużona ustawą skarbową na rok 1902 do końca grudnia 1902, . . . . . 200.000 K

5. Kwota, rozporządzeniem cesarskim z dnia 27. grudnia 1899, Dz. u. p. Nr. 265, na rok 1899 w rozdziale 10, tytule 3, „Służba podatkowa bezpośrednia“, na kupno trzech domów i na koszt budowy domu urzędowego w Chotieborzu przewidziana, przedłużona ustawą skarbową na rok 1902 do końca grudnia 1902, . 1.650 zł. czyli 3.300 K

6. Kwota, rozporządzeniem cesarskim z dnia 27. grudnia 1899, Dz. u. p. Nr. 265, na rok 1899 w tym samym tytule na przybudowę i wyporządzenia w domu urzędowym w Oberhollabrunn jako 2. rata przewidziana, przedłużona, ustawą skarbową na rok 1902 do końca grudnia 1902,

13.000 zł. czyli 26.000 K

7. Kwoty, rozporządzeniem cesarskim z dnia 27. grudnia 1899, Dz. u. p. Nr. 265, na rok 1899 na budowę domu urzędowego w Storożyńcu jako 1. rata przewidziane, przedłużone ustawą skarbową na rok 1902 do końca grudnia 1902, mianowicie:

w rozdziale 10, tytule 3: „Służba podatkowa bezpośrednia“ . . . . 1.871 zł. czyli 3.742 K

w rozdziale 10, tytule 6: „Urzędy podatkowe“  
4.420 zł. czyli 8.840 K

w rozdziale 10, tytule 9: „Kataster podatku gruntowego“ . . . . . 1.700 zł. czyli 3.400 K

8. Kwota, rozporządzeniem cesarskim z dnia 28. grudnia 1898, Dz. u. p. Nr. 237, na rok 1898 w rozdziale 10, tytule 6, „Urzędy podatkowe“ na budowę domu urzędowego w Wels przewidziana, przedłużona ustawą skarbową na rok 1902 do końca grudnia 1902, . 28.000 zł. czyli 56.000 K

9. Kwota, tem samym rozporządzeniem i w tym samym tytule na rok 1899 na nabycie gruntu pod budowę i na budowę domu urzędowego w Prosnicy przewidziana, przedłużona ustawą skarbową na rok 1902 do końca grudnia 1902,

19.020 zł. czyli 38.040 K

10. Kwoty, rozporządzeniem cesarskim z dnia 27. grudnia 1900, Dz. u. p. Nr. 227, na rok 1900 na nową budowlę w Podwoleczyskach przewidziane, przedłużone ustawą skarbową na rok 1902 do końca grudnia 1902, mianowicie:

w rozdziale 10, tytule 5: „Straż skarbowa“  
18.000 K

w rozdziale 10, tytule 8: „Zarząd celi“, 2. rata  
2.000 K

11. Kwoty, rozporządzeniem cesarskim z dnia 27. grudnia 1900, Dz. u. p. Nr. 227 przewidziane na rok 1900 na budowę domu urzędowego w Otmuńcu, przedłużone ustawą skarbową na rok 1902 do końca grudnia 1902, mianowicie:

w rozdziale 10, tytule 2: „Władze skarbowe kierujące“ . . . . . 30.000 K

w rozdziale 10, tytule 3: „Służba podatkowa bezpośrednia“ . . . . . 6.000 K

w rozdziale 10, tytule 5: „Straż skarbowa“  
12.000 K

w rozdziale 10, tytule 8: „Zarząd celi“  
12.000 K

12. Kwoty, rozporządzeniem cesarskim z dnia 27. grudnia 1900, Dz. u. p. Nr. 227 przewidziane na rok 1900 na budowę domu urzędowego w Nowym Sączu, przedłużone ustawą skarbową na rok 1902 do końca grudnia 1902, mianowicie:

w rozdziale 10, tytule 2: „Władze skarbowe kierujące“ . . . . . 11.736 K

w rozdziale 10, tytule 5: „Straż skarbowa“  
2.934 K

w rozdziale 10, tytule 6: „Urzędy podatkowe“  
2.940 K

13. Kwota, rozporządzeniem cesarskim z dnia 27. grudnia 1900, Dz. u. p. Nr. 227 przewidziana na rok 1900 w rozdziale 10, tytule 4, „Kasy krajowe“ na wyprzedzenie budynku skarbowego w Zadarze, w którym dotychczas były koszary straży skarbowej, przedłużona ustawą skarbową na rok 1902 do końca roku 1902, . . . . . 13.000 K

14. Kwoty, rozporządzeniem cesarskim z dnia 27. grudnia 1900, Dz. u. p. Nr. 227 przewidziane na rok 1900 w rozdziale 10, tytule 6, „Urzędy podatkowe“, przedłużone ustawą skarbową na rok 1902 do końca grudnia 1902, mianowicie:

na budowę domu urzędowego w Delatynie  
23.660 K

na budowę domu urzędowego w Ottensheimie  
8.090 K

na budowę domu urzędowego w Gwoźdźcu  
7.920 K

15. Kwota, rozporządzeniem cesarskim z dnia 27. grudnia 1900, Dz. u. p. Nr. 227 przewidziana na rok 1900 w rozdziale 10, tytule 9, „Kataster podatku gruntowego“ na budowę domu urzędowego w Serecie, przedłużona ustawą skarbową na rok 1902 do końca grudnia 1902, . . . . . 9.950 K

16. Kwota, rozporządzeniem cesarskim z dnia 27. grudnia 1900, Dz. u. p. Nr. 227 przewidziana na rok 1900 w rozdziale 10, tytule 3: „Służba podatków bezpośrednich“, z wydatku zwyczajnego na kierownictwo naczelne, przedłużona ustawą skarbową na rok 1902 do końca grudnia 1902,  
425.000 K

17. Kwoty, rozporządzeniem cesarskim z dnia 27. grudnia 1900, Dz. u. p. Nr. 227, na rok 1900 na budowę domu urzędowego we Wiedniu, w III. dzielnicy, przewidziane, przedłużone ustawą skarbową na rok 1902 do końca grudnia 1902, a mianowicie:

w rozdziale 10, tytule 1: „Kierownictwo naczelne“ . . . . . 200.000 K

w rozdziale 10, tytule 2: „Władze kierujące skarbowe“ . . . . . 80.000 K

w rozdziale 10, tytule 9: „Kataster podatku gruntowego“ . . . . . 100.000 K

w rozdziale 17, tytule 1: „Stemple“  
100.000 K

w rozdziale 18, „Loterya“ . . . . . 150.000 K

18. Kwota, rozporządzeniem cesarskim z dnia 27. grudnia 1899, Dz. u. p. Nr. 265, na rok 1899 w rozdziale 11, tytule 5, „koszta wyrobu ciężarków do kontroli krajowych monet złotych waluty koronowej“ przewidziana, przedłużona ustawą skarbową na rok 1902 do końca grudnia 1902,  
10.000 zł. czyli 20.000 K

19. Kwota, rozporządzeniem cesarskim z dnia 27. grudnia 1900, Dz. u. p. Nr. 227, na rok 1900 w rozdziale 11, tytule 7, na ten sam cel przewidziana, przedłużona ustawą skarbową na rok 1902 do końca grudnia 1902, . . . . . 20.000 K

20. Kwota, rozporządzeniem cesarskim z dnia 27. grudnia 1899, Dz. u. p. Nr. 265, przewidziana na rok 1899 w rozdziale 14, tytule 1, na budowę domu urzędowego w dzielnicy XV we Wiedniu, przedłużona ustawą skarbową na rok 1902 do końca grudnia 1902, 77.000 zł. czyli 154.000 K

21. Kwota, rozporządzeniem cesarskim z dnia 27. grudnia 1900, Dz. u. p. Nr. 227 przewidziana na rok 1900 w rozdziale 14, tytule 1, na tenże sam cel, przedłużona ustawą skarbową na rok 1902 do końca grudnia 1902, . . . . . 80.000 K

22. Kwota, rozporządzeniem cesarskim z dnia 28. grudnia 1898, Dz. u. p. Nr. 237, na rok 1898 w rozdziale 14, tytule 1, na nowe budowle, mianowicie na wystawienie nowego domu dla urzędu rogatkowego w Barcoli przewidziana, przedłużona ustawą skarbową na rok 1902 do końca grudnia 1902, . . . . . 22.000 zł. czyli 44.000 K

23. Kwota, rozporządzeniem cesarskim z dnia 27. grudnia 1900, Dz. u. p. Nr. 227 przewidziana na rok 1900 w rozdziale 14, tytule 1, „Podatek konsumcyjny“, na kupno przyrządów kontrolnych do pomiaru brzeczki piwnej i innych przyborów do kontrolowania browarów, przedłużona ustawą skarbową na rok 1902 do końca grudnia 1902, . . . . . 400.000 K

24. Kwota, tem samym rozporządzeniem przewidziana na rok 1900 w rozdziale 15, tytule 2, na nowe budynki dla zarządu sprzedaży soli, przedłużona ustawą skarbową na rok 1902 do końca grudnia 1902, . . . . . 30.000 K

25. Kwota, rozporządzeniem cesarskim z dnia 28. grudnia 1898, Dz. u. p. Nr. 237, na rok 1898 w rozdziale 16, „Tytoń“, tytule 2, przewidziane, na roboty budowlane w zakładzie fabryki tytoniu we Wiedniu (Ottakring), przedłużona ustawą skarbową na rok 1902 do końca grudnia 1902, . . . . . 150.000 zł. czyli 300.000 K

26. Kwoty, rozporządzeniem cesarskim z dnia 27. grudnia 1899, Dz. u. p. Nr. 265, na rok 1899 w tym samym tytule przewidziane, przedłużone ustawą skarbową na rok 1902 do końca grudnia 1902, mianowicie:

na budowę domu urzędowego dla naczelnej dyrekcji zarządu tytoniowego (1. rata)

200.000 zł. czyli 400.000 K

na urządzenie kolei toczystej w Iglawie

8.000 zł. czyli 16.000 K

na przybudowę do magazynu i urządzenie kolei podjazdowej w Jagielnicy

25.000 zł. czyli 50.000 K

na wystawienie piętra na przybudowie do budynku warsztatowego w Krakowie

8.000 zł. czyli 16.000 K

dodatek na koszt regulacji rzeki Leno w Sacco

5.000 zł. czyli 10.000 K

27. Kwoty, rozporządzeniem cesarskim z dnia 27. grudnia 1900, Dz. u. p. Nr. 227 na rok 1900 w tym samym tytule przewidziane, przedłużone ustawą skarbową na rok 1902 do końca grudnia 1902, mianowicie:

na budowę domu urzędowego dla naczelnej dyrekcji zarządu tytoniowego (2. rata) 400.000 K

na budowę magazynu sprzedaży w Pradze (1. rata) . . . . . 160.000 K

na budowie humanitarne dla robotników i urządzenie dla nich jadalni w Nowym Iczynie (2. rata) . . . . . 36.000 K

na przybudowę do domu fabrycznego (2. rata) i na wystawienie łaźni dla robotników w Hodoninie 136.000 K

na budowę magazynów w Metkowiczu, Splecie, Sinju, Slanie, ewentualnie w Stanie (1. rata) 120.000 K

28. Kwoty, rozporządzeniem cesarskim z dnia 27. grudnia 1899, Dz. u. p. Nr. 265, na rok 1899 na budowę domu urzędowego w Pradze jako 3. rata przewidziane, przedłużone ustawą skarbową na rok 1902 do końca grudnia 1902, mianowicie:

w rozdziale 18, „Loterya“ . 14.700 zł. czyli 29.400 K

w rozdziale 20, „Cechownictwo“ 6.917 zł. czyli 13.834 K

w rozdziale 25, „Mennictwo“ 6.917 zł. czyli 13.834 K

29. Kwota, rozporządzeniem cesarskim z dnia 27. grudnia 1900, Dz. u. p. Nr. 227 przewidziana na rok 1900 w rozdziale 22, „Gmachy dykasteryalne“, na stylowe restauracje w rodowym zamku Tyrolu, 19. rata, przedłużona ustawą skarbową na rok 1902 do końca grudnia 1902, . . . 1.800 K

30. Dotacya, ustawą skarbową na rok 1897, w załączce II, pod l. 2, na budowę domu urzędowego w dzielnicy XV we Wiedniu wyznaczona, przedłużona ustawą skarbową na rok 1902 do końca grudnia 1902, 200.000 zł. czyli 400.000 K

31. Dotacya, ustawą skarbową na rok 1897, w załączce II, pod l. 3, na budowę domu urzędowego na Porzyczu w Pradze jako 1. rata wyznaczona, przedłużona ustawą skarbową na rok 1902 do końca grudnia 1902,

100.000 zł. czyli 200.000 K

#### D. W etacie Ministerstwa handlu.

Dotacya, ustawą skarbową na rok 1897 w tytule 9, §. 4 na koszt budowy nowych domów dla poczt i telegrafów wyznaczona, przedłużona ustawą skarbową na rok 1902 do końca grudnia 1902, w sumie . . 171.000 zł. czyli 342.000 K

#### E. W etacie Ministerstwa kolei żelaznych.

1. Dotacya, ustawą skarbową na rok 1896 w rozdziale 28, tytule 7, §. 1, na rozszerzenie stacji w Nowym Sączu wyznaczona, przedłużona ustawą skarbową na rok 1902 do końca grudnia 1902,

w sumie 50.000 zł. czyli 100.000 K

2. Dotacja, rozporządzeniem cesarskim z dnia 28. grudnia 1898, Dz. u. Nr. 237, w rozdziale 28, tytule 5, §. 12, „Wkłady z następujących fundusów wkładowych“:

- b) linii austriackiej Spółki kolei lokalnych, na rozszerzenie stacji dobiegowych i rekonstrukcję szlaków kolejowych z powodu dobiegu nowych obcych kolei przewidziana, przedłużona ustawą skarbową na rok 1902 do końca grudnia 1902, . . . . . 84.500 zł. czyli 169.000 K

Kwoty, rozporządzeniem cesarskim z dnia 27. grudnia 1899, Dz. u. p. Nr. 265, na rok 1899 przewidziane, przedłużone ustawą skarbową na rok 1902 do końca grudnia 1902, mianowicie:

W rozdziale 27, tytule 5, §. 11:

3. Nowe zaprowadzenie i naprawienie urządzeń elektrycznych silnego prądu, kupno narzędzi i przyrządów do czynienia doświadczeń, tudzież kwota amortyzacyjna za elektryczne oświetlenie w stacji stanisławowskiej i w innych stacjach,

55.000 zł. czyli 110.000 K

4. Zastąpienie mostów drewnianych konstrukcjami trwałymi . . . . . 90.000 zł. czyli 180.000 K

5. Poprawienie wód zasilających a według okoliczności zakładów pompowych

190.000 zł. czyli 380.000 K

Kwoty, rozporządzeniem cesarskim z dnia 27. grudnia 1900, Dz. u. p. Nr. 227 przewidziane na rok 1900, przedłużone ustawą skarbową na rok 1902 do końca grudnia 1902, mianowicie:

6. W rozdziale 27, tytule 1, §. 4, „Wydatki nadzwyczajne“ na wytyczenie kolei żelaznych i inne wydatki w sprawach kolejowych . . . . . 180.000 K

W rozdziale 27, tytule 6, §. 10:

7. Nowe zaprowadzenia i naprawienia urządzeń elektrycznych silnego prądu, kupno narzędzi i przyrządów do czynienia doświadczeń tudzież kwota amortyzacyjna za elektryczne oświetlenie w stacji stanisławowskiej i w innych stacjach

40.000 K

8. Wykonanie prób i zaprowadzenie nowości

10.000 K

9. Zastąpienie drewnianych mostów konstrukcjami trwałymi . . . . . 180.000 K

10. Poprawienie wód zasilających 200.000 K

W rozdziale 27, tytule 6, §. 11, „Wkłady z następujących fundusów wkładowych“:

11. a) linii austriackiej Spółki kolei lokalnych:

Ulepszenia i rozmaite budowle uzupełniające

34.200 K

W rozdziale 27, tytule 7, §. 5:

12. Zakłady maszynowe . . . . . 2.000 K

Kwoty, rozporządzeniem cesarskim z dnia 27. grudnia 1900, Dz. u. p. Nr. 227 przewidziane na rok 1900 w załączce II, pod a) „Budowa państwowych kolei żelaznych“, przedłużone ustawą skarbową na rok 1902 do końca grudnia 1902, mianowicie:

13. Na budowę kolei żelaznej Przeworsk—Rozwadów (l. 4) . . . . . 1,200.000 K

14. Na budowę kolei lokalnej Freudenthal—Klein-Molirau (l. 5) . . . . . 1,212.000 K

## F. W etacie Ministerstwa rolnictwa.

1. Dotacja ustawą skarbową na rok 1897 w tytule 2, wyznaczona na założenie bakteriologicznego laboratorium we Wiedniu, przedłużona ustawą skarbową na rok 1902 do końca grudnia 1902,

86.000 zł. czyli 172.000 K

2. Kwota, rozporządzeniem cesarskim z dnia 27. grudnia 1899, Dz. u. p. Nr. 265, załączka II na rok 1899 pod l. 3, na wkłady rolnicze w bylemlennie Vrana w Dalmacji przewidziana, przedłużona ustawą skarbową na rok 1902 do końca grudnia 1902, . . . . . 180.000 K

## G. W etacie Ministerstwa sprawiedliwości.

1. Kwota, rozporządzeniem cesarskim z dnia 27. grudnia 1900, Dz. u. p. Nr. 227 na rok 1900 w tytule 3, na przystąpienie sądów do obrotu czekowego i klirynkowego urzędu pocztowych kas oszczędności przewidziana, przedłużona ustawą skarbową na rok 1902 do końca grudnia 1902,

6.000 K

2. Dotacja, ustawą skarbową na rok 1891 w tytule 4, §. 22, na budowę Sądu obwodowego w Rzeszowie wyznaczona, przedłużona ustawą skarbową na rok 1902 do końca grudnia 1902,

w sumie 5.000 zł. czyli 10.000 K

3. Kwota, rozporządzeniem cesarskim z dnia 27. grudnia 1900, Dz. u. p. Nr. 227 na rok 1900 w tytule 4, §. 47 na tenże sam cel przewidziana, przedłużona ustawą skarbową na rok 1902 do końca grudnia 1902, . . . . . 50.000 K

4. Dotacja, ustawą skarbową na rok 1897 w tytule 4, §. 26, na budowę domu urzędowego w Karolowych Warach jako 1. rata wyznaczona,

przedłużona ustawą skarbową na rok 1902 do końca grudnia 1902,

w sumie 30.000 zł. czyli 60.000 K

5. Kwota, rozporządzeniem cesarskim z dnia 27. grudnia 1899, Dz. u. p. Nr. 265, na rok 1899 w tytule 4, §. 34, jako 2. rata na tenże sam cel przewidziana, przedłużona ustawą skarbową na rok 1902 do końca grudnia 1902,

w sumie 20.000 zł. czyli 40.000 K

6. Dotacya, ustawą skarbową na rok 1897 w tytule 4, §. 28, na kierownictwo budową domu dla sądu i na więzienie w Szlanach, którą gmina ma prowadzić, wyznaczona, przedłużona ustawą skarbową na rok 1902 do końca grudnia 1902,

3.000 zł. czyli 6.000 K

7. Dotacya, ustawą skarbową na rok 1897 w tytule 4, §. 29, na budowę domu dla sądu w Taborze wyznaczona, przedłużona ustawą skarbową na rok 1902 do końca grudnia 1902,

10.000 zł. czyli 20.000 K

8. Kwota, rozporządzeniem cesarskim z dnia 28. grudnia 1898, Dz. u. p. Nr. 237, na rok 1898 w tytule 4, §. 27, na budowę domu dla sądu i więzienia w Szybeniku przewidziana, przedłużona ustawą skarbową na rok 1902 do końca grudnia 1902,

50.000 zł. czyli 100.000 K

9. Kwota, rozporządzeniem cesarskim z dnia 27. grudnia 1899, Dz. u. p. Nr. 265, na rok 1899 w tytule 4, §. 27, na tenże sam cel przewidziana, przedłużona ustawą skarbową na rok 1902 do końca grudnia 1902, . . . . .

30.000 zł. czyli 60.000 K

10. Kwota, rozporządzeniem cesarskim z dnia 27. grudnia 1900, Dz. u. p. Nr. 227, na rok 1900 w tytule 4, §. 25 na tenże sam cel przewidziana, przedłużona ustawą skarbową na rok 1902 do końca grudnia 1902, . . . . .

34.000 K

11. Kwota, rozporządzeniem cesarskim z dnia 28. grudnia 1898, Dz. u. p. Nr. 237, na rok 1898 w tytule 4, §. 40, na odnowienie cennej dla historii sztuki facyaty domu urzędowego w Prachatycach przewidziana, przedłużona, ustawą skarbową na rok 1902 do końca grudnia 1902,

1.000 zł. czyli 2.000 K

12. Kwota, tem samym rozporządzeniem na rok 1898 w tytule 4, §. 42, na budowę domu dla sądu i na więzienie w Trutnowie jako 1. rata przewidziana, przedłużona ustawą skarbową na rok 1902 do końca grudnia 1902,

50 000 zł. czyli 100.000 K

13. Kwota, rozporządzeniem cesarskim z dnia 27. grudnia 1900, Dz. u. p. Nr. 227, na rok 1900 w tytule 4, §. 36, na tenże sam cel przewidziana, przedłużona ustawą skarbową na rok 1902 do końca grudnia 1902, . . . . .

40.000 K

14. Kwota, rozporządzeniem cesarskim z dnia 28. grudnia 1898, Dz. u. p. Nr. 237, na rok 1898 w tytule 4, §. 46, na budowę domu dla sądu i na więzienie w Iglawie jako 1. rata przewidziana, przedłużona ustawą skarbową na rok 1902 do końca grudnia 1902, . . . . .

40.000 zł. czyli 80.000 K

15. Kwota, tem samym rozporządzeniem na rok 1898 w tytule 4, §. 47, na budowę domu dla sądu w Sternberku, łącznie z kosztami kupna gruntu pod budowę jako 1. rata przewidziana, przedłużona ustawą skarbową na rok 1902 do końca grudnia 1902, . . . . .

20.000 zł. czyli 40.000 K

16. Kwota, rozporządzeniem cesarskim z dnia 27. grudnia 1899, Dz. u. p. Nr. 265, na rok 1899 w tytule 4, §. 42, na ten sam cel przewidziana jako 2. rata, przedłużona ustawą skarbową na rok 1902 do końca grudnia 1902,

30.000 zł. czyli 60.000 K

17. Kwota, rozporządzeniem cesarskim z dnia 28. grudnia 1899, Dz. u. p. Nr. 265 na rok 1899 w tytule 4, §. 36, na budowę domu urzędowego w Smichowie jako 1. rata przewidziana, przedłużona ustawą skarbową na rok 1902 do końca grudnia 1902, . . . . .

20.000 zł. czyli 40.000 K

18. Kwota, rozporządzeniem cesarskim z dnia 27. grudnia 1900, Dz. u. p. Nr. 227, na rok 1900 w tytule 4, §. 33, na tenże sam cel jako 2. rata przewidziana, przedłużona ustawą skarbową na rok 1902 do końca grudnia 1902, . . . . .

20.000 K

19. Kwota, tem samym rozporządzeniem na rok 1900 w tytule 4, §. 4 na budowę domu dla sądu i na więzienie w Wels, przewidziana jako reszta, przedłużona ustawą skarbową na rok 1902 do końca grudnia 1902 . . . . .

108.000 K

20. Kwota, tem samym rozporządzeniem na rok 1900 w tytule 4, §. 6, na wewnętrzne urządzenie nowego domu w Ottensheim przewidziana, przedłużona ustawą skarbową na rok 1902 do końca grudnia 1902, . . . . .

4.000 K

21. Kwota, tem samym rozporządzeniem przewidziana na rok 1900 w tytule 4, §. 7, na budowę domu urzędowego i domu na areszty w Meranie jako 2. rata, przedłużona ustawą skarbową na rok 1902 do końca grudnia 1902 . . . . .

60.000 K

22. Kwota, tem samem rozporządzeniem na rok 1900 w tytule 4, §. 21, na budowę domu urzędowego w Radowlicy jako 1. rata przewidziana, przedłużona ustawą skarbową na rok 1902 do końca grudnia 1902, . . . . . 34.000 K

23. Kwota, tem samem rozporządzeniem na rok 1900 w tytule 4, §. 22, na budowę nowego domu dla sądu i na więzienia w Tryjeście przewidziana jako 3. rata, przedłużona ustawą skarbową na rok 1902 do końca grudnia 1902, 260.000 K

24. Kwota, tem samem rozporządzeniem na rok 1900 w tytule 4, §. 26, na budowę domu dla sądu w Zadarze przewidziana jako 4. rata, przedłużona ustawą skarbową na rok 1902 do końca grudnia 1902, . . . . . 300.000 K

25. Kwota, tem samem rozporządzeniem na rok 1900 w tytule 4, §. 38, na budowę domu urzędowego w Budziejowicach Morawskich przewidziana jako reszta, przedłużona ustawą skarbową na rok 1902 do końca grudnia 1902, . . . . . 50.628 K

26. Kwota, tem samem rozporządzeniem na rok 1900 w tytule 4, §. 39, na budowę domu urzędowego w Mezeryczu Wołoskim przewidziana jako 1. rata, przedłużona ustawą skarbową na rok 1902 do końca grudnia 1902, . . . . . 40.000 K

27. Kwota, tem samem rozporządzeniem na rok 1900 w tytule 4, §. 41, na budowę domu urzędowego w Polskiej Ostrawie jako 2. rata przewidziana, przedłużona ustawą skarbową na rok 1902 do końca grudnia 1902. . . . . 20.000 K

28. Kwota, tem samem rozporządzeniem na rok 1900 w tytule 4, §. 42, na budowę domu urzędowego w Bielsku przewidziana jako 2. rata, przedłużona ustawą skarbową na rok 1902 do końca grudnia 1902, . . . . . 60.000 K

29. Kwota, tem samem rozporządzeniem na rok 1900, w tytule 4, §. 56, na budowę domu urzędowego w Turce przewidziana jako 1. rata, przedłużona ustawą skarbową na rok 1902 do końca grudnia 1902, . . . . . 12.000 K

30. Kwota, tem samem rozporządzeniem na rok 1900 w tytule 4, §. 57, na rozszerzenie sądu obwodowego w Złoczowie przewidziana jako reszta, przedłużona ustawą skarbową na rok 1902 do końca grudnia 1902, . . . . . 57.200 K

31. Kwota, tem samem rozporządzeniem na rok 1900 w tytule 4, §. 58, na budowę domu dla sądu w Gwoźdźcu przewidziana jako reszta, przedłużona ustawą skarbową na rok 1902 do końca grudnia 1902, . . . . . 54.504 K

Część kwoty — przewidzianej w projekcie ustawy skarbowej z roku 1901, w rozdziale 29, tytule 4, na budowę budynku dla cywilnego sądu w Czerniowcach jako 1. rata w całej wysokości 50.000 K — w sumie 20.000 K,

dalej część dotacyi — wyznaczonej w ustawie skarbowej na rok 1902, w rozdziale 29, tytule 4, §ie 5, na wystawienie piętra na budynku sądu karnego we Wiedniu jako 1. rata w całej wysokości 50.000 K — w sumie 41.136 K.

dalej część dotacyi — wyznaczonej ustawą skarbową na rok 1902, w rozdziale 29, tytule 4, §ie 6, na budowę gmachu na sąd i więzienia w Saleburgu jako 1. rata w całej wysokości 100.000 K — w sumie 80.000 K,

dalej dotację wyznaczoną ustawą skarbową na rok 1902, w rozdziale 29, tytule 4, §ie 64, na budowę budynku dla cywilnego sądu w Czerniowcach jako 2. rata, w sumie 100.000 K,

wreszcie resztę dotacyi — wyznaczonej ustawą skarbową na rok 1897, w tytule 4, §ie 29, na budowę gmachu sądowego w Taborze w pełnej wysokości 20.000 K — w sumie 18.864 K,

razem 260.000 K,

użyć należy na budowę gmachu sądowego i więziennego w St. Pölten.

**H. Kwoty, wymienione w §ie 5ym ustawy z dnia 22. grudnia 1901, Dz. u. p. Nr. 210, których według ustawy skarbowej na rok 1902 użyć można do końca grudnia 1902.**

**I. Te kwoty, co do których w projekcie ustawy, dotyczącej otwarcia kredytów dodatkowych do preliminarza państwowego na rok 1902, przedłożonym Izbie posłów Rady państwa na zasadzie Najwyższego postanowienia, przyznano dłuższe aniżeli jednoroczne prawo zużycia.**

#### §. 4.

Wykonanie tego rozporządzenia, które z dniem 1. lipca 1903 w moc prawa urasta, poruczam Mojemu Ministrowi skarbu.

We Wiedniu, dnia 29. czerwca 1903.

**Franciszek Józef wkr.**

Koerber wkr.

Wittek wkr.

Hartel wkr.

Call wkr.

Welsersheimb wkr.

Böhm wkr.

Rezek wkr.

Giovanelli wkr.

Piętak wkr.



# Dziennik ustaw państwa

dla

królestw i krajów w Radzie państwa reprezentowanych.

Część LXVII. -- Wydana i rozesłana dnia 2. lipca 1903.

---

**Treść:** № 140. Najwyższe pismo odręczne, dotyczące się stosunku, w jakim królestwa i kraje w Radzie państwa reprezentowane przyczyniać się mają w czasie od 1. lipca 1903 aż do 30. czerwca 1904 do pokrywania kosztów spraw wspólnych.

---

**140.**

## Najwyższe pismo odręczne z dnia 1. lipca 1903,

tyczące się stosunku, w jakim królestwa i kraje w Radzie państwa reprezentowane przyczyniać się mają w czasie od 1. lipca 1903 aż do 30. czerwca 1904 do pokrywania kosztów spraw wspólnych.

Jego c. i k. Apostolska Mość raczył najmiłośco-  
wiej wydać następujące Najwyższe pismo odręczne:

Kochany Doktorze Koerber!

Ponieważ pomiędzy reprezentacjami ustawo-  
wemi królestw i krajów w Radzie państwa repre-  
zentowanych i krajów korony węgierskiej nie przy-  
szła do skutku w myśl §. 3 ustawy z dnia 21. gru-  
dnia 1867, Dz. u. p. Nr. 146 (§§. 19, 20 i 21 XII.  
artykułu ustaw węgierskich z roku 1867), umowa  
co do stosunku, w jakim one przyczyniać się mają

do pokrywania kosztów spraw wspólnych, przeto  
uznamę za stosowne na zasadzie §. 3 powołanej  
ustawy (§. 21 powołanego artykułu ustaw) posta-  
nowić z mocą obowiązującą na czas od 1. lipca 1903  
aż do 30. czerwca 1904, że do pokrycia sumy  
wydatków w sprawach wspólnych, jak się ona przed-  
stawia po strąceniu dwóch procentów na karb skarbu  
węgierskiego na zasadzie ustawy z dnia 8. czerwca  
1871, Dz. u. p. Nr. 49, królestwa i kraje w Ra-  
dzie państwa reprezentowane przyczyniać się mają  
w stosunku  $66 \frac{46}{49}$  procentu a kraje korony węgier-  
skiej w stosunku  $33 \frac{3}{49}$  procentu.

Polecam Panu podać to do wiadomości po-  
wszechniej.

We Wiedniu, dnia 1. lipca 1903.

**Franciszek Józef włr.**

**Koerber włr.**



# Dziennik ustaw państwa

dla

królestw i krajów w Radzie państwa reprezentowanych.

Część LXVIII. — Wydana i rozesłana dnia 11. lipca 1903.

Treść: (№ 141 i 142.) 141. Obwieszczenie, dotyczące ustanowienia portowej i sanitarnej morskiej ekspozytury ze służbą cłową w Provicchio Sepurine. — 142. Dokument koncesyjny na kolej lokalną z Meranu do Mals.

## 141.

### Obwieszczenie Ministerstw skarbu i handlu z dnia 8. czerwca 1903, dotyczące ustanowienia portowej i sanitarnej morskiej ekspozytury ze służbą cłową w Provicchio Sepurine.

W Provicchio Sepurine w Dalmacji (okręg skarbowy Zadar) ustanowiono portową i sanitarną morską ekspozyturę ze służbą cłową, która rozpoczęła już swe czynności urzędowe.

Ekspozyturze tej przysługuje ten sam celny zakres działania co innym już istniejącym portowym i sanitarnym morskim ekspozyturom ze służbą cłową (wykaz urzędów celnych w Dalmacji P. IX, L. 67 rozporządzenia ministerjalnego z dnia 22. grudnia 1900, Dz. u. p. Nr. 14 z r. 1901) a nadto upoważnia się ją do prowadzenia rejestru deklaracji, rejestru wystawienia adresów przesyłkowych w celu przekazywania wewnątrzno-krajowych przesyłek wina przez morze do innych portów obszaru cłowego, dalej do prowadzenia rejestru legitymacyjnego — wreszcie do wystawiania bolet obiegowych na przedmioty podlegające *dazio consumo*.

Call wlr.

Böhm wlr.

## 142.

### Dokument koncesyjny z dnia 7. lipca 1903,

na kolej lokalną z Meranu do Mals.

Na zasadzie Najwyższego upoważnienia nadaję w porozumieniu z interesowanymi Ministerstwami

Spółki akcyjnej „Vinschgaubahn“ koncesję na budowę i utrzymywanie w ruchu kolei żelaznej, która ma być wybudowana jako zwyczajno-torowa kolej lokalna z Meranu — stacyi e. k. uprzyw. kolei Bozen-Meran, która ma być ewentualnie na zachód przesuniętą — przez Naturans, Latsch, Schlanders. Laas, Eyrns i Schluderns do Mals, a to w myśl postanowień ustawy o koncesjach na koleje żelazne z dnia 14. września 1854, Dz. u. p. Nr. 238, jakoteż ustaw z dnia 31. grudnia 1894, Dz. u. p. Nr. 2 z r. 1895 i z dnia 21. grudnia 1898, Dz. u. p. Nr. 233, pod następującymi warunkami i zastrzeżeniami:

#### §. 1.

Względem kolei, będącej przedmiotem tego dokumentu koncesyjnego, korzysta koncesjonariuszka z dobrodziejstw, przewidzianych w artykule V ustawy z dnia 31. grudnia 1894, Dz. u. p. Nr. 2 z r. 1895.

#### §. 2.

Kolei koncesyonowanej zapewnia państwo na czas od otwarcia ruchu aż do upływu 76go roku okresu koncesyjnego gwarancję czystego dochodu rocznego w maksymalnej sumie 357.000 K na zabezpieczenie oprocentowania po cztery od sta i amortyzacji pożyczki pierwszeństwa, celem zgromadzenia kapitału zaciągnąć i w przeciągu powyższego okresu umorzyć się mającej, w sumie imiennej, którą rząd w swoim czasie oznaczy, a to w taki sposób, że gdyby czysty dochód roczny nie dorównywał sumie zagwarantowanej, część niedostającą dopłaci rząd.

## §. 3.

Z czystego rocznego dochodu, w §. 2 zagwarantowanego, obracać należy na umorzenie pożyczki pierwszeństwa, która ma być zaciągnięta, taką kwotę, jaką rząd wyznaczy stosownie do planu amortyzacyjnego, podlegającego jego zatwierdzeniu, według którego cały kapitał zakładowy ma być w ciągu okresu koncesyjnego umorzony.

Amortyzacja pożyczki pierwszeństwa poprzedzać ma przytem amortyzację akcji.

## §. 4.

Dodatek, który rząd ma opłacać z tytułu przyjęcia gwarancyi, wypłacany będzie po sprawdzeniu przedłożonego ze wszystkimi dowodami rachunku rocznego, a to najpóźniej w trzy miesiące po jego przedłożeniu.

Jednakże na spłatę umówionych odsetek od pożyczki, tudzież na umarzenie pożyczki stosownie do planu w oznaczonych terminach płatności, skarb państwa wypłacać będzie już i przed tym terminem w miarę potrzeby, sprawdzonej na podstawie preliminarza przychodów i z zastrzeżeniem ostatecznego obliczenia się na podstawie rachunku rocznego, kwoty częściowe, jeżeli koncesyonaryuszka tego zażąda na sześć tygodni przed terminem płatności.

Gdyby po ostatecznem ustaleniu rachunku rocznego, który przedłożyć należy ile możliwości w przeciągu trzech miesięcy po upływie roku administracyjnego, pokazało się, że zaliczki wymierzono za wysoko, winna koncesyonaryuszka bezzwłocznie zwrócić otrzymaną nadwyżkę.

Z roszczeniem prawa do dopłaty ze strony państwa zgłaszać się należy najpóźniej w przeciągu roku po upływie dotyczącego roku administracyjnego, gdyż w przeciwnym razie prawo to gaśnie.

## §. 5.

Kwotę, którą rząd zapłaci w skutek przyjęcia gwarancyi, uważać należy tylko za zaliczkę, podlegającą oprocentowaniu po cztery od sta rocznie.

Gdy czysty dochód kolei przewyższa zagwarantowaną sumę roczną, nadwyżka oddawana być ma bezzwłocznie rządowi na spłacenie udzielonej zaliczki wraz z odsetkami aż do całkowitego jej umorzenia.

W przypadku tym ma zaspokojenie płatnych odsetek pierwszeństwo przed zwrotem zaliczek.

Pretensye państwa z tytułu zaliczek lub odsetek, nie zapłaconych jeszcze w chwili, gdy koncesya zgaśnie lub gdy kolej zostanie wykupiona, zaspokojone będą z pozostałego jeszcze majątku przedsiębiorstwa, do którego w szczególności zalicza się także wynagrodzenie, które ma być zapłacone za wykupno kolei (§. 17).

## §. 6.

Koszta notowania obligów na giełdach krajowych i zagranicznych, opłaty stemplowe od kuponów jakoteż podatki, które po upływie lat wolności podatkowej przedsiębiorstwo ma opłacać, wolno umieszczać w rachunku ruchu jako pozycję wydatkową.

Toż samo odnosi się do dodatków za zawiadowstwo, przypadających od zaciągniętej pożyczki pierwszeństwa, jakoteż do podatków i należności, któreby miały być zwracane instytucji finansowej udzielającej pożyczki.

Od dopłat państwa nie ma przedsiębiorstwo opłacać żadnego podatku.

## §. 7.

Budowę koncesyonowanej kolei należy skończyć najpóźniej w przeciągu czterech lat, licząc od dnia dzisiejszego. Gotową kolej oddać należy bezzwłocznie na użytek publiczny i utrzymywać w ruchu bez przerwy przez cały okres koncesyjny.

Jako rękojmię dotrzymania powyższego terminu budowy, jakoteż wykonania i urządzenia kolei zgodnie z koncesją, ma koncesyonaryuszka na żądanie rządu złożyć stosowną kaucyę w papierach wartościowych, nadających się do lokacyi pieniędzy sierocych.

W razie niedotrzymania powyższych zobowiązań z winy koncesyonaryuszki, kaucya ta uznana być może za przepadłą.

## §. 8.

Do wybudowania koncesyonowanej kolei nadaje się koncesyonaryuszce prawo wywłaszczenia podług przepisów ustawowych, w tej mierze obowiązujących.

Takież samo prawo nadane będzie koncesyonaryuszce co do wybudowania wszelkich kolei podjazdowych, których budowę rząd ze względu na dobro publiczne uznałby za potrzebną.

## §. 9.

Pod względem budowy koncesyonowanej kolei i ruchu na niej zastosować się winna koncesyonaryuszka do osnowy tego dokumentu koncesyjnego, do warunków koncesyjnych, ustanowionych przez Ministerstwo kolei żelaznych, do innych zarządzeń, jakie w tym względzie będą wydane jakoteż do istniejących w tej mierze ustaw i rozporządzeń, w szczególności do ustawy o koncesjach na koleje żelazne z dnia 14. września 1854, Dz. u.

p. Nr. 238, i do regulaminu ruchu dla kolei żelaznych z dnia 16. listopada 1851, Dz. u. p. Nr. 1 z r. 1852 wreszcie do ustaw i rozporządzeń, któreby w przyszłości zostały wydane.

Pod względem ruchu będzie można odstąpić od środków bezpieczeństwa i przepisów ruchu ustanowionych w regulaminie ruchu kolei żelaznych i w odnośnych postanowieniach dodatkowych o tyle, o ile ze względu na szczególne stosunki obrotu i ruchu na koncesyonowanej kolei a w szczególności ze względu na zmniejszoną jej chyżość Ministerstwo kolei żelaznych uzna to za dopuszczalne; trzymać się w takim razie należy osobnych przepisów ruchu, które w tej mierze wyda Ministerstwo kolei żelaznych.

#### §. 10.

Budowa koncesyonowanej kolei wykonana być ma podług zarządzeń, jakie w tej mierze wyda Ministerstwo kolei żelaznych, pod bezpośrednim kierunkiem i nadzorem tego Ministerstwa względnie urzędu, który ono do tego wydeleguje.

Budowa i dostawy powierzane być mają na podstawie szczegółowego projektu i kosztorysu, ułożonego przy odpowiednim wpływie organów państwowych a to z bezpośrednim współdziałaniem rządu i ile możności według warunków, stosowanych zazwyczaj przy budowie kolei państwowych.

Roboty budowlane powierzać należy oddzielnie od gromadzenia kapitału.

#### §. 11.

Koncesyonaryuszka ma prawo zaciągnąć pod warunkami przez rząd ustalonymi pożyczkę pierwszeństwa, w imiennej kwocie (§. 2) przez rząd ustanowionej, rozłożoną ewentualnie na częściowe zapisy długu, oprocentowaną po cztery od sta i spłacalną w przeciągu 76 lat, licząc od dnia nadania koncesyi.

Emisya tej pożyczki pierwszeństwa nastąpić ma według zarządzeń rządu.

Cyfra kapitału zakładowego rzeczywistego, jakoteż imiennego, podlega zatwierdzeniu rządu.

W tym względzie przyjmuje się za zasadę, że oprócz kosztów na sporządzenie projektu, budowę i urządzenie kolei wraz z kosztami sprawienia taboru kolejowego za zezwoleniem rządu rzeczywiście wyłożonych i należycie udowodnionych, tudzież kwoty, którą rząd wyznaczy na zakupno zapasów materiałów i dotacyi kasowych, łącznie z odsetkami interkalarnymi i ratami amortyzacyjnymi w ciągu budowy rzeczywiście zapłaconemi,

tudzież ze stratą na kursie przy gromadzeniu kapitału rzeczywiście poniesioną — żadnych wydatków dalszych jakiegobądź rodzaju liczyć nie wolno.

Gdyby po zupełnem wyczerpaniu pierwszego kapitału zakładowego jeszcze jakie nowe budowle wystawione lub urządzenia ruchu pomnożone być miały, natenczas koszta przez to poniesione mogą być doliczone do kapitału zakładowego, jeżeli rząd zgodził się na wzniesienie projektowanych nowych budowli lub pomnożenie urządzeń ruchu a koszta należycie będą wykazane.

#### §. 12.

Transporty wojskowe uskuteczniane być muszą po niższych cenach taryfowych. Taryfę wojskową stosuje się do przewozu osób i rzeczy według postanowień, które tak w tej mierze, jak i względem ulg dla podróżujących wojskowych, każdorazem obowiązująć będą na austriackich kolejach państwowych.

Postanowienia te stosują się także do obrony krajowej i pospolitego ruszenia obu połów monarchii, do tyrolskich strzelców krajowych i do żandarmerji, a to nietylko do podróży na koszt skarbu państwa, lecz także do podróży służbowych na świadczenia wojskowe i zebrania kontrolne, odbywanych własnym kosztem.

Koncesyonaryuszka obowiązana jest przystąpić do zawartej przez austriackie spółki kolejowe umowy co do zakupu i utrzymywania w pogotowiu środków do uskuteczniania transportów wojskowych, pomagania sobie nawzajem służbą i taborami w razie przewożenia większych transportów wojskowych, dalej zastosować się do przepisów dla kolei żelaznych na wypadek wojny, jakie będą kiedykolwiek obowiązywały, jakoteż przystąpić do umowy dodatkowej o przewożeniu na rachunek skarbu wojskowego obłożnie chorych i rannych, która weszła w wykonanie z dniem 1. czerwca 1871.

Każdoczesny przepis, tyający się transportów wojskowych na kolejach żelaznych, tudzież każdorazowe przepisy dla kolei żelaznych na wypadek wojny, nabywają dla koncesyonaryuszki mocy obowiązującej od dnia otwarcia ruchu na koncesyonowanej kolei. Przepisy rzezonego rodzaju, które dopiero po tym terminie zostaną wydane i nie będą ogłoszone w Dzienniku ustaw państwa, staną się dla koncesyonaryuszki obowiązującymi wtedy, gdy jej urzędownie zostaną podane do wiadomości.

Zobowiązania te ciężą na koncesyonaryuszce tylko o tyle, o ile dopełnienie ich będzie możliwem na tej kolei jako drugorzędnej a w skutek tego zbudowanej urządzonej z dozwolonemi ułatwieniami.

Koncesyonaryuszka obowiązana jest przy obsadzeniu posad mieć wzgląd na wysłużonych podoficerów armii, marynarki wojennej i obrony krajowej, w myśl ustawy z dnia 19. kwietnia 1872, Dz. u. p. Nr. 60.

#### §. 13.

Do przewozu korpusów straży cywilnej (straży bezpieczeństwa, straży skarbowej itp.) stosować należy w analogiczny sposób niższe ceny taryfowe, jakie obowiązują co do transportów wojskowych.

#### §. 14.

Ruch na kolei, będącej przedmiotem tego dokumentu koncesyjnego, utrzymywać będzie przez cały okres koncesyjny państwo na rachunek koncesyonaryuszki, za co koncesyonaryuszka obowiązana będzie zwracać zarządowi kolei państwowych koszta z powodu tego utrzymywania ruchu rzeczywiście poniesione lub według okoliczności ryczałtowo oznaczone. Warunki utrzymywania tego ruchu unormuje kontrakt, który rząd zawrze w tym względzie z koncesyonaryuszką.

Dopoki kolej będzie istotnie korzystała z gwarancji państwa lub dopóki zaliczki z tytułu gwarancji wypłacone, nie będą państwu zwrócone, będzie rząd miał prawo wydawania według własnego uznania postanowień co do urządzeń ruchu, co do ustanawiania taryf dla przewozu osób i towarów, klasyfikacji towarów i wszelkich warunków pobocznych, dotyczących się przewozu towarów tudzież świadczeń przedsiębiorstwa kolejowego na rzecz niektórych gałęzi służby publicznej, w szczególności na rzecz zarządu pocztowego i państwowego zakładu telegrafów, przyczem będzie miał wzgląd na każdorazem panujące stosunki obrotu.

Po upływie tego czasu winna się koncesyonaryuszka stosować do ustanowionych warunków ruchu, względnie do odnośnych postanowień, które obejmować ma kontrakt ruchu.

Uregulowanie taryf osobowych i towarowych jakoteż świadczeń na cele publiczne, zastrzega się raz na zawsze ustawodawstwu, a koncesyonaryuszka obowiązana jest poddać się takiej regulacji.

#### §. 15.

Koncesyonaryuszka obowiązana jest pod warunkami i zastrzeżeniami, podanymi w artykule XII. ustawy z dnia 31. grudnia 1894, Dz. u. p. Nr. 2 z r. 1895, dozwolić rządowi na jego żądanie każdego czasu współużywania kolei do przewozu między kolejami już istniejącymi lub dopiero w przyszłości mającymi powstać, na których państwo

ruch utrzymuje i to w taki sposób, że rząd będzie mógł z prawem dowolnego ustanawiania taryf przeprowadzić lub pozwolić przeprowadzić tak całe pociągi jak i pojedyncze wozy współużywaną koleją lub jej częściami za opłatą stosownego wynagrodzenia.

#### §. 16.

Okres koncesyi łącznie z ochroną przeciw zakładaniu nowych kolei, w myśl §u 9., lit. b) ustawy o koncesjach na koleje żelazne, oznacza się na lat 90, licząc od dnia dzisiejszego a gaśnie ona po upływie tego czasu.

Rząd może uznać koncesję za zgasłą także przed upływem rzeczonoego czasu, gdyby określonych w §ie 7. zobowiązań co do skończenia budowy tudzież otwarcia ruchu nie dopełniono wskutek takiego przewinienia koncesyonaryuszki — które w myśl §u 11 ustawy o koncesjach na koleje żelazne nie dałoby się usprawiedliwić.

#### §. 17.

Rząd zastrzega sobie prawo wykupienia koncesyonowanej kolei po jej wybudowaniu i otwarciu na niej ruchu w każdym czasie pod następującymi warunkami:

1. W razie wykupienia kolei polegać będzie wynagrodzenie na tem, że państwo weźmie na siebie w miejsce koncesyonaryuszki pożyczkę pierwszeństwa, w §ie 11 oznaczoną i wszelkie inne pożyczki hipoteczne, jakieby Towarzystwo w celu pokrycia policzalnych kosztów budowy (§. 11, ustęp 4) za zezwoleniem rządu zaciągnęło w kwotach, które w chwili wykupna jeszcze zalegają a nadto spłaci kwotę, odpowiadającą wysokości kapitału akcyjnego w chwili wykupna jeszcze zalegającego po strąceniu nieumorzonych jeszcze pretensyi państwa z tytułu zaliczek gwarancyjnych wraz z odsetkami (§. 5), według własnego wyboru gotówką lub obligacyami długu państwa.

Obligacye długu państwa liczone będą w takim razie po kursie pieniężnym średnim, jaki obligacye długu państwa tego samego rodzaju, notowane urzędownie na giełdzie wiedeńskiej, będą miały w ciągu półrocza bezpośrednio poprzedzającego.

2. Przez wykupienie kolei i od dnia tego wykupienia przechodzi na państwo za wypłatą wynagrodzenia pod l. 1. przepisanego, bez dalszej zapłaty własność, wolna od ciężarów względnie obciążona tylko zalegającą jeszcze resztą pożyczek, za zezwoleniem rządu zaciągniętych i używanie koncesyonowanej niniejszem kolei ze wszystkimi do niej należącymi ruchomościami i nieruchomościami, licząc tu także tabor wozowy, zapasy materiałów i zapasy kasowe, ewentualne koleje podjazdowe, własnością koncesyonaryuszki będące i

uboczne przedsiębiorstwa Towarzystwa, jakoteż rezerwowe kapitały ruchu i rezerwy utworzone z kapitału zakładowego, o ileby te ostatnie z zezwoleniem rządowym nie były już stosownie do swego przeznaczenia użyte.

3. Uchwała rządu, tycząca się wykonania państwowego prawa wykupna, które nastąpić może tylko z początkiem roku kalendarzowego, oznajmiona będzie przedsiębiorstwu kolejowemu w formie deklaracji rządu najpóźniej do 31. października bezpośrednio poprzedzającego roku.

Deklaracja ta obejmować będzie następujące szczegóły:

- a) termin, od którego wykupienie następuje;
- b) przedsiębiorstwo kolejowe, będące przedmiotem wykupna i inne przedmioty majątkowe, które bądź jako przynależność przedsiębiorstwa kolejowego bądź jako zaspokojenie pretensyi państwa z tytułu gwarancyi lub z jakichkolwiek innych tytułów prawnych przejść mają również na państwo;
- c) kwotę ceny wykupna (l. 1), którą państwo zapłacić ma przedsiębiorstwu kolejowemu, ewentualnie z zastrzeżeniem późniejszego sprostowania tymczasowo obliczoną, z oznaczeniem terminu i miejsca płatności.

4. Rząd zastrzega sobie prawo ustanowienia — jednocześnie z doręczeniem deklaracji, tyczącej się wykupna — osobnego komisarza do czuwania nad tem, żeby stan majątku, poczynszy od tej chwili, nie został na szkodę państwa zmieniony.

Od chwili deklaracji, tyczącej się wykupna, wymaga wszelka sprzedaż lub obciążenie nieruchomości, w niej wymienionych, pozwolenia tego osobnego komisarza.

To samo odnosi się do przyjmowania wszelkich nowych zobowiązań, które albo przekraczają zakres zwyczajnego toku interesów albo powodują trwałe obciążenie.

5. Koncesyonaryuszka obowiązana jest mieć o to staranie, aby rząd mógł w dniu na wykupienie wyznaczonym objąć w fizyczne posiadanie wszystkie przedmioty majątku w deklaracji wykupna wymienione.

Gdyby koncesyonaryuszka nie uczyniła zadość temu zobowiązaniu, będzie rząd miał prawo nawet bez zezwolenia koncesyonaryuszki i bez sądowej interwencyi objąć w fizyczne posiadanie przedmioty majątku powyżej oznaczone.

Poczynszy od chwili wykupienia, odbywać się będzie ruch na wykupionej kolei na rachunek państwa; przeto od tej chwili przypadają wszelkie dochody ruchu na korzyść państwa, na koszt jego zaś wszelkie wydatki ruchu.

Czyste dochody, jakie okażą się z obrachunku po chwilę wykupienia, pozostaną własnością przedsiębiorstwa kolejowego, które natomiast odpowiadać ma samo za wszelkie należności obrachunkowe i za wszelkie inne długi, pochodzące z budowy i ruchu kolei aż do chwili powyższej.

6. Rząd zastrzega sobie prawo zahipotekowania na podstawie deklaracji wykupna (l. 3), prawa własności państwa na wszystkich nieruchomościach majątkowych, w skutek odkupienia na państwo przechodzących.

Koncesyonaryuszka obowiązana jest oddać rządowi na jego żądanie do dyspozycyi wszelkie dokumenty prawne, jakichby od niej jeszcze do tego celu potrzebował.

#### §. 18.

Gdy koncesya zgaśnie i od dnia jej zgaśnięcia przechodzi na państwo bez wynagrodzenia wolna od ciężarów własność i używanie koncesyonowanej kolei i wszystkich ruchomych i nieruchomych przynależności, licząc tu także tabor wozowy, zapasy materyatów i zapasy kasowe, koleje podjazdowe i przedsiębiorstwa poboczne, gdyby je koncesyonaryuszka posiadała, jakoteż rezerwowe kapitały ruchu i rezerwy utworzone z kapitału zakładowego, w rozmiarze określonym w §ie 17, l. 2.

Tak wtedy gdy koncesya upłynie, jak i w razie wykupienia kolei (§. 17), zatrzymuje koncesyonaryuszka na własność fundusz rezerwowy, utworzony z własnych dochodów przedsiębiorstwa i ewentualne aktywa obrachunkowe, tudzież te osobne zakłady i budynki z własnego majątku wzniesione lub nabyte, do których zbudowania lub nabycia rząd upoważnił koncesyonaryuszkę z tym wyraźnym dodatkiem, że one nie mają stanowić przynależności kolei.

#### §. 19.

Komisarz przez rząd ustanowiony będzie miał także prawo bywania na posiedzeniach rady zarządczej lub innej reprezentacyi, przedstawiającej zarząd spółki jakoteż na walnych zgromadzeniach ile razy uzna to za stosowne i zawieszania wszelkich takich uchwał lub zarządzeń, któreby się ustąwom, koncesyi lub statutowi spółki sprzeciwiały

albo były szkodliwe publicznemu dobru i finansowemu interesowi skarbu państwa dającego gwarancję; w przypadku jednak takim winien komisarz przedstawić rzecz natychmiast Ministerstwu kolei żelaznych do decyzji, która wydana być ma bezzwłocznie i dla Spółki będzie obowiązująca.

§. 20.

Nadto zastrzega sobie rząd prawo tej treści, że gdyby, mimo poprzedniego ostrzeżenia, dopuszczono

się ponownie naruszenia lub zaniedbania jednego z obowiązków, przepisanych dokumentem koncesyjnym, warunkami koncesyi lub ustawami, będzie temu zapobiegał środkami odpowiadającymi ustawom a nadto według okoliczności uzna koncesyę za zgastą jeszcze przed upływem okresu koncesyjnego, na który nadaną została.

Wittek wlr.



# Dziennik ustaw państwa

dla

królestw i krajów w Radzie państwa reprezentowanych.

Część LXIX. — Wydana i rozesłana dnia 15. lipca 1903.

Treść: № 143. Reskrypt, zawierający postanowienia wykonawcze do zarządzeń ustawowych, odnoszących się do podatku spożywczego na olej skalny.

## 143.

### Reskrypt Ministerstwa skarbu z dnia 9. lipca 1903,

zawierający postanowienia wykonawcze do zarządzeń ustawowych, odnoszących się do podatku spożywczego na olej skalny.

Co do wykonywania postanowień ustawy z dnia 26. maja 1882, Dz. u. p. Nr. 55, odnoszących się do podatku spożywczego na olej skalny, w porozumieniu z królewskim węgierskim Ministerstwem skarbu zarządza się, co następuje:

#### §. 1.

Do §u 5. ustawy.

Wolny od podatku pobór podlegającego opodatkowaniu oleju skalnego o gęstości mniejszej, niż 770 stopni (benzyna).

Warunki i środki ostrożności, przy których zastosowaniu olej skalny o gęstości mniejszej niż 770 stopni przy temperaturze + 12 stopni Réaumur (benzyna) wolny jest od podatku spożywczego, są unormowane w przepisie, zawartym w dodatku.

Dodatek.

#### §. 2.

Do §u 7. ustawy.

#### Definicja rafinowania.

Przez rafinowanie oleju skalnego rozumie się destylowanie oleju skalnego, jakoteż każdy inny proces, mający oczyszczenie jego na celu — bez względu na to, czy się łączy z destylowaniem oleju skalnego czy nie. Nie gra tu roli okoliczność, czy

przy destylowaniu wytwarza się olej skalny, podlegający opodatkowaniu czy nie.

Rafinowanie olejów terowych z węgla kamiennego, należących do grupy aromatycznej albo benzolowej (benzol, toluol, ksylol, kumol, lekkie i ciężkie oleje terowe itd.), wreszcie teru gazowego nie podpada pod postanowienie §u 7. ustawy.

#### §. 3.

Do §u 8. ustawy.

#### Urzędowe zbadanie lokalu. Sposób zamknięcia zakładu produkcyjnego.

Władza skarbową pierwszej instancji zarządza na podstawie przedłożonego wraz z wykazami opisu urzędowe zbadanie ubikacji i urządzeń produkcyjnych w myśl §u 8. ustawy. Przytem szczególnie na to baczyć należy, by zakład produkcyjny był zamknięty w sposób pewny od zewnętrznej strony, oraz by wyjścia z pracowni na zewnątrz były ograniczone w stopniu odpowiadającym kontroli podatkowej.

Na zewnątrz ma prowadzić tylko jedno połączenie (brama), o ile władza skarbową pierwszej instancji nie uzna za stosowne zezwolić na wyjątek ze względów na ruch w zakładzie.

Ponieważ wywożenie olejów skalnych z zakładu produkcyjnego w myśl §u 17. ustawy może odbywać się z reguły tylko za dnia, mianowicie w miesiącach od kwietnia aż do października włącznie nie przed godziną 5tą rano i nie po godzinie 8. wieczorem a w miesiącach od listopada aż do marca włącznie nie przed godziną 7. rano i nie po godzinie 6. wieczorem, można przez noc dostęp z zakładu produkcyjnego na zewnątrz, otwarty dla ruchu, trzymać także pod urzędowym zamknięciem.

Trzymania bram, potrzebných dla ruchu osobowego, otworem może dozwolić władza skarbowa pierwszej instancyi z zachowaniem stosownych ostrożności.

#### §. 4.

Do §u 9. ustawy.

#### Wstrzymanie i ponowne podjęcie ruchu.

Gdy zdarzy się wypadek zupełnego wstrzymania ruchu w rafinerii oleju skalnego, przewidziany w końcowym ustępie §u 9. ustawy, organa skarbowe mają na podstawie doniesienia pisemnego sprawdzić zapasy podlegającego opodatkowaniu oleju skalnego, znajdujące się w tych ubikacjach rafinerii oleju skalnego, które podlegają kontroli, i jeśli nie ma dowodu opłacenia od nich podatku w boletach płatniczych lub kredytowych, mają natychmiast donieść o tem przelozonej władzy skarbowej celem ściągnięcia przypadającego podatku spożywczego. Przed zgłoszeniem w przepisany sposób, względnie także przed opodatkowaniem nie wolno niczego usunąć z zapasu oleju skalnego, podlegającego opodatkowaniu.

Także gdy przedsiębiorca wstrzymuje ruch w swym zakładzie tylko chwilowo — i to o ile jest zapas oleju skalnego, podlegającego opodatkowaniu, na dłużej niż na 14 dni, o ile zaś takiego zapasu nie ma, choćby tylko na dłużej niż na 2 dni — ma on natychmiast donieść o tem pisemnie organowi skarbowemu, ustanowionemu do nadzorowania przedsiębiorstwa. Ten wyłączy od użytku te urządzenia produkcyjne i sprzęty, bez których rafinowanie oleju skalnego nie jest możliwe a to przez urządowe opieczętowanie albo w inny sposób i sprawdzi zapasy podlegającego opodatkowaniu oleju skalnego znajdujące się w tych ubikacjach, które podlegają kontroli.

Przy ponownem podjęciu ruchu sprawdza się znowu zapasy podlegającego opodatkowaniu oleju skalnego. Jeśli przytem w porównaniu z zapasem, stwierdzonym przy wstrzymaniu ruchu, okaże się ubytek podlegającego opodatkowaniu oleju skalnego, przewyższający dozwolone *manco* z ulotnienia w wysokości 6<sup>o</sup>/<sub>o</sub> *pro anno* i jeśli ubytek ten nie nastąpił wskutek wywiezienia oleju za zgłoszeniem w sposób przepisany w czasie zamknięcia ani też wskutek wypadku elementarnego, winien przedsiębiorca do trzech dni zapłacić podatek spożywczy za ten ubytek, o ile on przekracza owe *manco* z ulotnienia. Równocześnie należy wdrożyć postępowanie karne o niezgłoszone i nieopodatkowane wywiezienie podlegającego opodatkowaniu oleju skalnego. O wypadku elementarnym winien przedsiębiorca lub jego zastępca donieść pisemnie władzy skarbowej pierwszej instancyi w ciągu 24 godzin od chwili, w której się o nim dowiedział.

#### §. 5.

Do §§ów 11. i 12. ustawy.

#### Urządowe zamknięcie.

Które urządzenia produkcyjne i sprzęty należy z urzędu zamknąć przez czas wstrzymania ruchu w rafinerii oleju skalnego, należy osądzić podług jakości i przeznaczenia tych urządzeń produkcyjnych i sprzętów. W ogóle tylko te urządzenia produkcyjne i sprzęty należy wyłączyć od użytku przez ich zamknięcie, które są niezbędnie potrzebne do przeprowadzenia rafinerii oleju skalnego.

Zamknięcie z urzędu uskutecznia się ze względu na niebezpieczeństwo pożaru zapomocą plomb otwieranych albo innym sposobem, zupełnie ubezpieczającym, ale nigdy takim, któryby wymagał płomienia.

#### §. 6.

Do §u 13. ustawy.

#### Przyrządy do kontroli.

1. Przedsiębiorcy rafinerii oleju skalnego nie trzeba wskazywać źródła, z którego ma sprowadzać wagi i ciężarki zdadne do ważenia olejów skalnych a według przepisów ocechowane, jakoteż termometr.

Organa skarbowe są winne przekonać się, czy waga i ciężarki do niej należące są według przepisu ocechowane. Nadto obowiązane są przekonywać się co jakiś czas, czy waga i ciężarki, które nie śmia być wystawione na wilgoć, są dokładne, czy podległy przepisanej recechowaniu i czy termometr pokazuje wiernie.

Przedsiębiorca ma dla sprawdzania ciężaru dostarczyć stosownego, od niepogody zabezpieczonego lokalu.

2. Piknometr (areometr do olejów skalnych) wyda przedsiębiorcy rafinerii oleju skalnego władza skarbowa pierwszej instancyi za zwrotem kosztów.

Gdyby się stłukł areometr do olejów skalnych, nabyty od władzy skarbowej, przedsiębiorca rafinerii oleju skalnego lub jego zastępca obowiązany jest prosić niezwłocznie organ nadzoreczy, aby mu wydano inny.

Przedsiębiorca rafinerii oleju skalnego lub jego zastępca może używać na własną potrzebę także innych areometrów do oleju skalnego. Atoli w kontroli podatkowej znaczą pomiary tylko tymi areometrami do oleju skalnego dokonane, które wyda władza skarbowa.

3. Gdyby w rafinerii oleju skalnego odmówiono organowi skarbowemu użycia wagi lub urządowego areometru albo też termometru do wykonywania kontroli albo gdyby w rafinerii oleju skalnego nie było wagi z ciężarkami, ocechowanej według

przepisu i zdanej do ważenia olejów skalnych, lub urzędowego areometru lub termometru i gdyby w celu otrzymania areometru nie wniesiono jeszcze prośby, ma być naznaczona kara według ustawy skarbowo-karnej. Karze według tej samej ustawy podlega także sfalszowanie lub podsunięcie złego przyrządu do kontroli, jeżeli to nie pociąga za sobą kary według ustawy karnej powszechnej.

Gdyby zachodziła wątpliwość co do dokładności urzędowego areometru do oleju skalnego, w takim razie odebrać trzeba ten areometr wraz z odnoszącym się do niego potwierdzeniem o cechowaniu, — jeżeli jest własnością przedsiębiorcy rafinerii oleju skalnego, za potwierdzeniem odbioru — i posłać go do krajowej władzy skarbowej celem urzędowego sprawdzenia. Przedsiębiorca rafinerii oleju skalnego winien niezwłocznie prosić, aby mu wydano inny areometr urzędowy.

### § 7.

Do §u 14. ustawy.

#### Staż nadzór.

1. Nadzór nad zakładami produkcyjnymi (rafineriami oleju skalnego) sprawują organy skarbowe, z reguły stale do tego przeznaczone, które mają kontrolować wszelkie wysyłki oleju skalnego bez zgłoszenia.

Dozwolenie wyjątku od pravidła stałego nadzorowania proponować można Ministerstwu skarbu wtedy, gdy rozmiary rafinacji oleju skalnego są zbyt małe w stosunku do kosztów stałego nadzoru i gdy nadto wysyłaniu podlegającego opodatkowaniu oleju skalnego bez zgłoszenia można zapobiec w inny sposób, np. przez przechowywanie codzienn wytworzonego, podlegającego opodatkowaniu oleju skalnego pod urzędowym zamknięciem.

Jeżeli ruch w rafinerii oleju skalnego zastanowiono na dłużej niż 14, względnie 2 dni (§ 4 tego rozporządzenia), natenczas można zaniechać stałego nadzorowania rafinerii oleju skalnego na czas tego zastanowienia ruchu.

2. Dostarczenia mieszkania i ubikacji kancelaryjnej dla organów skarbowych (urzędników technicznej kontroli skarbowej, organów straży skarbowej) należy zażądać już przy urzędowym badaniu lokalności (§. 8. ustawy).

Co do mieszkania dla organów straży skarbowej — można zadowolnić się jednym dającym się opalić pokojem bez kuchni i bez innych ubocznych ubikacji, jeśli najbliższy oddział straży skarbowej jest oddalony od zakładu produkcyjnego nie więcej jak o dwa kilometry.

W rafineriach, w których dozwolono wyjątku od pravidła stałego nadzorowania przez organy skarbowe (l. 1), wystarczy dostarczenie stosownej ubikacji kancelaryjnej w zakładzie produkcyjnym.

Jeśli mieszkanie jest w zakładzie produkcyjnym stosownie położone i może być użyte jako ubikacja kancelaryjna, można odstąpić od żądania osobnej ubikacji kancelaryjnej.

Mieszkanie lub ubikacja kancelaryjna tak muszą leżeć, by z nich ile możliwości z łatwością można było obserwować bramę wyjazdową zakładu produkcyjnego.

Nie wolno żądać wynagrodzenia za używanie ubikacji kancelaryjnej, którą strona ma także opalić i oświetlić.

Jeśli przedsiębiorca rafinerii oleju skalnego nie czyni zadość nałożonemu nań w §ie 14. ustawy obowiązki, można mu zabronić utrzymywania rafinerii oleju skalnego w ruchu.

### §. 8.

Do §u 18. ustawy.

#### Czas trwania przewozu.

We względzie wymierzania czasu na przewóz oleju skalnego do miejsca przeznaczenia, leżącego w obrębie obszaru kontroli, przez „miejsce przeznaczenia“ rozumieć trzeba nie miejscowość lecz budynek, do którego olej skalny ma być odstawiony. Przewożąc olejem, jak długo iść ma transport, każdą rozleglejszą miejscowość w obrębie obszaru kontroli leżącą, do której transporty oleju skalnego mają odchodzić z rafinerii, podzielić trzeba stosownie do długości drogi, prowadzącej z rafinerii do poszczególnych dzielnic, na dwie lub więcej dzielnic.

Gdyby transport oleju skalnego po upływie ustanowionego czasu, do którego najpóźniej winien być opuścić obszar kontroli, został jeszcze napotkany w obrębie obszaru kontroli albo też przed upływem tego czasu znajdował się na drodze, którą nie wolno wysyłać oleju skalnego z zakładu produkcyjnego i gdyby w pierwszym przypadku przekroczenie czasu, ustanowionego do wywiezienia z obszaru kontroli, nie zostało całkiem wiarygodnie usprawiedliwione przypadkową przeszkodą, zastosowana ma być kara według §u 372. ustawy skarbowo-karnej — o ile nie ma nastąpić ukaranie za wystanie podlegającego opodatkowaniu oleju skalnego bez opłacenia podatku. Tak samo należy postąpić, gdyby przekroczone czas, ustanowiony dla nadejścia posyłki oleju skalnego do miejsca przeznaczenia, leżącego w obrębie obszaru kontroli.

### §. 9.

Do §u 19. ustawy.

#### Obszar kontroli.

1. O włączeniu pewnej miejscowości lub jej części w obszar kontroli, który trzeba ustanowić w myśl §u 19. ustawy, należy wczas zawiadomić

daną zwierzchność gminną celem opublikowania; również należy zwrócić uwagę mieszkańców takich miejscowości na zobowiązania, unormowane w §ie 19. ustawy, tych zaś, którzy w takich miejscowościach uprawiają handel olejem skalnym, na zobowiązania, unormowane w §ie 22. ustawy.

Każdy, a więc także ten, kogo w obszarze kontroli innej rafinerii oleju skalnego a nie tej, z której olej skalny pochodzi, napotka się przy transportowaniu oleju skalnego, jest już w myśl §u 269. ustawy o cłach i monopolach obowiązany pokazać organom skarbowym na ich żądanie papiery, służące do legitymacyi oleju skalnego (bolety zbytu itd.) oraz dokładnie wyjawić, gdzie, kiedy i od kogo otrzymał olej skalny, który wiezie lub niesie, tudzież dokąd i dla kogo jest on przeznaczony.

2. Kto przewozi olej skalny w obszarze kontroli rafinerii oleju skalnego, jest nadto obowiązany dozwolić bez oporu organom skarbowym, gdy tego zażądają, otwarcia tych naczyń, zawierających olej skalny, które te organy skarbowe wskażą, i wzięcia z nich próbek, jakoteż, gdyby do dokonania tych czynności urzędowych lub do stwierdzenia ewentualnego przekroczenia skarbowego było to potrzebne, udać się z przesyłką razem z organem skarbowym w miejsce, które on wskaże, i przy wszelkich czynnościach urzędowych dawać potrzebną pomoc.

#### §. 10.

Do §§ów 20. i 22. ustawy.

#### Rejestr sprzedaży i zapiski przy obostrzonej kontroli.

Rejestr sprzedaży oraz dalsze zapiski, zarządzone na wypadek obostrzonej kontroli, należy urządzić według dołączonych wzorów Nr. I, II, III i IV.

Wzory  
Nr. I, II,  
III i IV.

W rejestr sprzedaży, urządzone na kopiowanie, wciągać należy każde pozbycie oleju skalnego od wypadku do wypadku dla każdego odbiorcy z osobna. Wpisy muszą być wyraźne i dokonane ołówkiem atramentowym. Zepsutych lub niezdatnych do użytku bolet zbytu nie należy odłączać, odłączone zaś należy znów wlepić i atramentem wyraźnie przekreślić. Także te bolety, które po zamknięciu rejestru zostają nieużyte, należy przed przedłożeniem rejestru uczynić niezdatnymi do użytku przez przekreślenie.

Formularzy na rejestry i zapiski w paginowanych i parałowanych zeszytach, których nici będą urzędownie przypieczętowane, będą dostarczały za zwrotem własnych kosztów organy, wyznaczone przez władzę skarbową pierwszej instancyi.

Na te i na wszystkie inne tym reskrytem przepisane formularze należy używać dobrego, trwałego papieru; również należy w nich wszystkie kolumny dla podania ilości i kwot opatrzyć stosowną liczbą linii pionowych. (Patrz wzór I.)

#### §. 11.

Do §u 23., względnie także do §u 25. ustawy.

#### Wywożenie oleju skalnego z rafinerii oleju skalnego.

Pod względem postępowania z olejem skalnym, wywożonym z rafinerii oleju skalnego, należy czynić różnicę między wywożeniem:

- I. podlegającego opodatkowaniu oleju skalnego za opłatą podatku;
- II. podlegającego opodatkowaniu oleju skalnego bez opłaty podatku; wreszcie
- III. nie podlegającego opodatkowaniu oleju skalnego.

#### I. Wywożenie podlegającego opodatkowaniu oleju skalnego za opłatą podatku spożywczego.

##### 1. Zgłoszenie.

Każdy fakt wywożenia podlegającego opodatkowaniu oleju skalnego za opłatą podatku spożywczego należy zgłosić u organu skarbowego, obarczonego nadzorowaniem przedsiębiorstwa, za okazaniem bolety płatniczej lub kredytowej i to pisemnie w podwójnem wygotowaniu według dołączonego wzoru Nr. V.

Wzór  
Nr. V.

Daty w kolumnach 1. do 4. należy zawsze wpisać przed uskutecznieniem zgłoszenia, natomiast daty w kolumnach 5. i 6. dopiero po przeprowadzeniu urzędowej manipulacji z przesyłką, jednakże przed jej wyjściem z rafinerii oleju skalnego — na podstawie sprawdzenia ciężaru poszczególnych naczyń, dokonanego przez organy skarbowe równocześnie i wspólnie ze stroną.

Zgłoszenie należy przedłożyć z reguły najpóźniej na sześć godzin przed zamierzonym wywiezieniem. Termin ten jednak może władza skarbową pierwszej instancyi na żądanie strony skrócić o tyle, o ile to się zgadza z należytem wykonaniem kontroli.

Blankietów na zgłoszenia może przedsiębiorca za zwrotem własnych kosztów nabyć także u tych organów skarbowych, którym powierzono nadzorowanie przedsiębiorstwa.

Zgłoszenia wolno wygotowywać także z zastosowaniem kopiowania. W takim razie dane formularze muszą być sporządzone z odpowiednio mocnego papieru a do kopiowania wolno używać tylko ołówków atramentowych.

Do zgłoszeń można dołączać także konsygnacje ciężarów poszczególnych naczyń *brutto*, *tara* i *netto* jako wkładki. Należy je jednak przyczepić do zgłoszenia nicią, której oba końce przypieczętują zgłaszający i organ skarbowy. Przypieczętowanie ma się odbywać w taki sposób, by użycie płomienia nie było potrzebne.

Jeśli partya oleju skalnego, stanowiąca przedmiot zgłoszenia, jest przeznaczona dla kilku odbiorców, należy uwidocznic daty, dotyczące poszczególnych odbiorców, pod bieżącymi liczbami porządkowymi i oddzielić je od siebie liniami poprzecznymi, wreszcie objęte zgłoszeniem ilości oleju skalnego wywieść jednego dnia.

Postanowienia o nabyciu bolety płatniczej lub kredytowej, który należy okazać przy zgłoszeniu, zawiera §. 12.

## 2. Manipulacya urzędowa ze zgłoszeniem.

Organ skarbowy, któremu przedłożono zgłoszenie, ma najpierw zbadać wciągnięte daty i ewentualnie zażądać ich uzupełnienia. Wycierane, poprawiane lub częściowo przekreślone zgłoszenia należy odrzucić. Zgłoszenie należy także wtedy odrzucić, gdy nie dołączono bolety płatniczej lub kredytowej, któraby pokrywała w zupełności przypadającą kwotę podatku spożywczego.

Jeden z dwu egzemplarzy zgłoszenia zwraca się stronie.

## 3. Manipulacya urzędowa z przesyłką.

a) Organy skarbowe mają na podstawie zgłoszenia przed wywiezieniem oleju skalnego sprawdzić ilość, znaki i numery, jakoteż jakoś naczyń, stwierdzić ciężar każdego naczynia z osobna *brutto* i *netto*, wreszcie zbadać, czy stan przesyłki zgadza się z treścią zgłoszenia.

b) Ciężar *netto* otrzymuje się przez odjęcie tary od stwierdzonego ciężaru *brutto*.

Stwierdzenie tary ma z reguły nastąpić już przed każdym użyciem naczynia przy urzędowej interwencji. Naczynia, których tarę ma się oznaczyć, muszą być numerowane i opatrzone znakami. Od tego żądania może władza skarbowa odstąpić przy zachowaniu warunków i środków ostrożności, które sama przepisze, wtedy, gdy przez to nie doznaje uszczerbku cel przepisanych w dalszym ciągu zapisków co do tary, mianowicie wiarygodna ewidencja wszystkich w rafinerji oleju skalnego przedsięwziętych oznaczeń tary.

Przed każdym oznaczeniem tary organ skarbowy ma się przekonać, czy naczynia, których tarę ma się oznaczyć, są zupełnie próżne i znajdują się w stanie, pozwalającym dokładnego oznaczenia tary.

Stwierdzoną tarę należy zawsze wciągnąć w zapiski co do tary, prowadzone przez organ skarbowy według dołączonego wzoru VI; wpis ma podpisać także kierownik zakładu lub jego zastępca. Przy wysyłaniu oleju skalnego w mniejszych naczyniach równego kształtu i równej wielkości, np. w skrzynkach blaszanych, które znów się zapakuje w paki, można przez zważenie większej liczby tych naczyń i pak — próżnych — przeciętną ich tarę oznaczyć i wziąć za podstawę rachunku.

Wzór Nr. VI.

Tak samo przy stwierdzaniu ciężaru takich naczyń *brutto* należy zadowolnić się próbnym zważeniem dwudziestej części przesyłki. Jeśli jednak okaże się, że ciężar *brutto* choćby tylko dwu takich naczyń jest więcej niż o  $\frac{1}{2}$  od sta mniejszy od zadeklarowanego, musi nastąpić zważenie każdego naczynia z osobna.

Jeśli w naczyniach, których tarę oznaczono, oleju skalnego nie wywozi się zaraz po oznaczeniu tary, należy naczynia te w odpowiedni sposób napełnować lub przynajmniej złożyć oddzielnie od naczyń, których tara nie jest sprawdzona. Organ skarbowy ma także przekonać się o tożsamości naczyń, w których ma się wywieźć olej skalny, z naczyniami poprzednio zważonemi.

Skoro tylko naczynia o stwierdzonej tarze użyto do wywiezienia oleju skalnego, należy daną pozycję w zapiskach co do tary wykreślić z podaniem liczby z rejestru zgłoszeń.

Jeśli do wywożenia podlegającego opodatkowaniu oleju skalnego z takiej rafinerji oleju skalnego, która nie stoi pod obostrzoną kontrolą w myśl §u 20. ustawy, używa się beczek amerykańskich, można przyjąć tarę bez osobnego ważenia w wysokości, odpowiadającej kluczowi, przepisanej dla obliczenia tary przy przywozowie ocalaniu oleju skalnego i to także wtedy, gdy ewentualne naprawy na tych beczkach obejmują tylko dna i obręcze albo nie więcej jak trzecią część klepek.

Przy rozsyłaniu oleju skalnego w cysternach (kesonach), stwierdzanie tary wagonu i ważenie wagonu, napełnionego olejem skalnym, musi odbywać się zawsze na tej samej wadze. Jeśli olej skalny wysyła się w kolejowych wagonach cysternowych z zakładu, połączonego szynami z koleją żelazną, można zarówno stwierdzenie tary wagonu jak i sprawdzenie ciężaru *sporco* przedsiębrać na najbliższej stacyi kolejowej wtedy, gdy dane stosunki zezwalają na nadzorowanie skarbowe przesyłki oleju skalnego na przestrzeni z rafinerji do stacyi.

Jeśli przy stwierdzaniu tary lub ciężaru *brutto* poszczególnych naczyń wypadają ułamki kilograma, te ułamki niżej 0.5 kilograma opuszcza się, natomiast ułamki w wysokości 0.5 kilograma i ponadto liczy się za jeden kilogram.

Przy wywożeniu podlegającego opodatkowaniu oleju skalnego nie stwierdza się gęstości.

c) Za każdą wykrytą przy badaniu nadwyżkę ilość podlegającego opodatkowaniu oleju skalnego ponad ilości, podane w zgłoszeniu, należy uiścić przypadający podatek spożywczy. Jeśli przedłożona boleta płatnicza lub kredytowa wystarcza na pokrycie podatku spożywczego od tej nadwyżki, dość odpisać na odwrotnej stronie bolety podatek spożywczy, przypadający za całą odprawioną ilość oleju skalnego. Jeśli zaś boleta nie pokrywa podatku spożywczego, przypadającego za wykrytą nadwyżkę oleju skalnego, należy sporządzić według wzoru Nr. VII. urzędowy opis, który mają podpisać organ skarbowy oraz podatnik lub jego zastępca, i wysłać go zaraz do właściwego urzędu poborczego. W takim razie na odwrotnej stronie bolety należy uwidocznienie sporządzenie opisu tylko w formie uwagi. Jeśli nadwyżka przekracza 5 od sta zadeklarowanej ilości, należy prócz tego stwierdzić istotę czynu przekroczenia skarbowego.

d) Wynik urzędowego badania oraz liczbę porządkową bolety zbytu należy uwidocznienie w obu egzemplarzach zgłoszenia a na odwrotnej stronie bolety zbytu umieścić uwagę „opodatkowano według bolety podatkowej Nr. . . .” i podpisać.

Jeden egzemplarz zgłoszenia należy dołączyć do rejestru zgłoszeń — drugi egzemplarz zaś ma towarzyszyć przesyłce w transporcie na obszarze kontroli w tym wypadku, jeśli dla danej przesyłki wystawiono tylko jedną boletę zbytu; jeśli tak nie jest, to należy uwidocznienie numer i znak, tudzież tarę i ciężar *brutto* każdego naczynia z osobna na wszystkich poszczególnych boletach zbytu a drugi egzemplarz zgłoszenia zostawić stronie.

Jak postąpić w razie, gdyby przesyłka wstrzymała się wskutek przeszkody, podaje §. 13. rozp. wyk.

e) Jeśli boletę płatniczą lub kredytową nabyto tylko dla danej przesyłki, którą ma się wywieźć według zgłoszenia, należy tę boletę odebrać i dołączyć do rejestru sprzedaży. Jeśli natomiast podatek spożywczy opłacono dla kilku przesyłek z góry za późniejszym obrachunkiem, względnie jeśli w ten sam sposób uzyskano kredyt, — organ służbowy winien na odwrotnej stronie danej bolety uwidocznienie dla każdej przesyłki z osobna przypadający za nią podatek spożywczy a nadto jeśli w grze jest kredyt, co miesiąca z dołączeniem szczegółowego wykazu zawiadomić urząd poborczy, jaką kwotą boleta kredytowa została obciążona.

Jeśli boleta płatnicza lub kredytowa jest wyczerpana, należy ją odebrać, dołączyć do rejestru sprzedaży a o wyczerpaniu bolety kredytowej zawiadomić właściwy urząd poborczy. Jeśli co do bolety

kredytowej upłynął czas, na który dozwolono kredytu, nie wolno więcej przyjmować zgłoszeń wywozu na podstawie takiej bolety, lecz należy ją odebrać i zawiadomić urząd poborczy o tem, że tej bolety nie wyzyskano, podając kwotę, której nie wyzyskano.

Bolety kredytowe należy z końcem danej kampanii produkcyjnej bezwarunkowo ściągnąć i dołączyć do rejestru sprzedaży, gdyż w następnej kampanii produkcyjnej nie można już ich wcale używać.

f) Przy wywożeniu próbek oleju skalnego należy stosować się do następujących warunków:

Próbki oleju skalnego nie śmia przekraczać ciężaru jednego kilograma *sporca* a każde ich wywożenie należy zgłosić pisemnie w jednym wygotowaniu z podaniem rodzaju, ilości i ciężaru wzorków u organu nadzorczego, który wciągnie zgłoszenie w osobną notatkę, na ten cel przeznaczoną i zamkniętą co miesiąca. Przypadający za próbki podatek spożywczy, którego wysokość należy podać przedsiębiorcy, odpisze się na danej bolecie podatkowej płatniczej lub kredytowej. Jeśli ta boleta nie daje pokrycia, winien przedsiębiorca uiścić podatek spożywczy najpóźniej do dni trzech w tym urzędzie poborczym, który mu został wskazany.

Ilość podlegającego opodatkowaniu oleju skalnego, wywiezionego jako próbki, należy na podstawie zamkniętej notatki co miesiąca wpisać w rejestr zgłoszeń z dołączeniem danych zgłoszeń a prócz tego uwidocznienie jako ubytek w rejestrze sprzedaży, wszelako nie odłączając bolety zbytu.

## II. Wywożenie podlegającego opodatkowaniu oleju skalnego bez opłaty podatku spożywczego.

Wywiezienie podlegającego opodatkowaniu oleju skalnego bez opłaty podatku może nastąpić:

A. Celem wywozu poza linię cłową;

B. dla użycia, uwolnionego od podatku, lub dla dostawienia do innej rafinerii oleju skalnego.

Każde takie wywiezienie musi być zgłoszone i podlega nadzorowi skarbowemu.

### A. Wywóz podlegającego opodatkowaniu oleju skalnego poza linię cłową.

Właściciel rafinerii oleju skalnego, który chce podlegający opodatkowaniu olej skalny wysłać ze swego zakładu celem wywozu za linię cłową bez opłaty podatku, winien postarać się o pozwolenie u władzy skarbowej I. instancji, w której okręgu znajduje się rafineria oleju skalnego.

Pozwolenia takiego nie wolno udzielać osobom, skazanym prawomocnie za przemytnictwo lub za ciężkie wykroczenia skarbowe przeciwko przepisom o opodatkowaniu oleju skalnego lub wreszcie za oszustwo, dalej osobom, których majątek jest w konkursie, wreszcie osobom, których w toku postępowania konkursowego nie uznano niewinnymi, ewentualnie zarzucającej im czynności karygodnej.

Wywozić można tylko przez tę komorę cłową, która jest uprawniona do pobierania cła przywozowego od oleju skalnego albo wyraźnie upoważniona do postępowania wywozowego z olejem skalnym.

Wysyłka obejmować powinna najmniej 100 kilogramów podlegającego opodatkowaniu oleju skalnego.

### 1. Deklaracya wywozu.

Wolne od opłaty podatku wywiezienie podlegającego opodatkowaniu oleju skalnego celem wywozu poza linię cłową należy zgłosić pisemnie w podwójnem wygotowaniu według wzoru Nr. VIII. u organu skarbowego, obciążonego nadzorem rafinerji oleju skalnego, — z powołaniem się na dotychczasowe pozwolenie.

Wzór  
Nr. VIII.

Zresztą co do wygotowania deklaracyi, terminu przedłożenia jej, co do jej sprawdzenia i wpisania należy stosować analogicznie przepisy zawarte w ustępie I. pod l. 1. i 2.

### 2. Zabezpieczenie.

Podatek spożywczy od oleju skalnego, który za granicę ma być wywieziony, trzeba zabezpieczyć przed zgłoszeniem wysyłki, która ma się odbyć bez opłaty podatku. Zabezpieczenie dać należy w sposób, określony w §ie 12., ustępie II., l. 3.

Zresztą można także zrobić w tym celu użytek z ewentualnie udzielonego przedsiębiorcy rafinerji oleju skalnego kredytu na podatek spożywczy, jeżeli dokument zastawu jest odpowiednio wygotowany.

Kaucya staje się wolną, jak tylko nadejdzie potwierdzenie urzędowe co do wywozu poza linię cłową oleju skalnego, od wywiezionego bez opłaty podatku.

### 3. Manipulacya urzędowa w miejscu wysłania.

Organ skarbowy stwierdza ciężar i gęstość oleju skalnego, oznajmionego do wywozu za linię cłową, zapisuje to, o czem się przekonał, w obu egzemplarzach deklaracyi i przekazuje wysyłkę do właściwej komory wywozowej. Przesyłkę tylko wtedy należy opieczętować z urzędu, jeśli transport odbywa

się w cysternach lub w środkach przewozowych, nadających się do oplombowania przestrzeni załadowanej, albo też jeśli strona wyraźnie tego żąda i poszczególne ładunki są tak urządzone, że można je opieczętować.

Stwierdzenie ilości odbywa się w sposób, przepisany *sub* I., l. 3., lit. b) dla wywożenia oleju skalnego za opłatą podatku. Gęstość oleju skalnego bada się areometrem według postanowień rozporządzenia Ministerstwa skarbu i handlu z dnia 21. maja 1887, Dz. u. p. Nr. 53. Ze względu na urządzenie areometrów wystarcza w tych wypadkach, w których gęstość wynosi mniej niż 750 stopni, w opisie uwi docznici fakt, że wykryto gęstość mniejszą niż 750 stopni.

Gdy dopełniono wszystkich przepisanych warunków i w żadnym względzie niema przeszkód, urząd na miejscu wysłania wciąga stwierdzone przez się daty w odpowiednie kolumny deklaracyi, zaznacza liczbę porządkową rejestru zgłoszeń oraz liczbę bolety zbytu, pod którą wciągnięto przesyłkę jako ubytek, i po wysłuchaniu wysyłającego oznacza termin, do którego przesyłka ma zdążyć do urzędu wywozowego. Terminu tego nie należy wymierzać za szczupło — w uwzględnieniu wszystkich okoliczności. Na bolecie zbytu należy umieścić uwagę „wywieziono bez opłaty podatku“ i podpisać.

Jeden egzemplarz (unikat), który ma towarzyszyć przesyłce aż do urzędu wywozowego, należy wręczyć stronie.

### 4. Postanowienia na czas transportu.

a) Podczas transportu aż do komory cłowej wywozowej należy trzymać się przepisów o transporcie przekazanych bez opłaty cła towarów importowanych.

Dotyczące przepisy zawarte są w §§. 155. aż do 164. włącznie a szczególnie w §ie 160. ordynacyi o cłach i monopolach, który przede wszystkim zarządza, by o wszystkich zdarzeniach, wskutek których nastaje konieczność przeładowania lub wyładowania towaru podczas transportu albo przekroczenia terminu dostawy, dalej o wszystkich zdarzeniach, wskutek których zmienia się jakość towaru lub zdeklarowany jego ciężar, uszkadza się zewnętrzna pokrywa naczyń, ulega naruszeniu lub zmienia się nie do poznania ewentualna pieczęć urzędowa itd., dawano znać niezwłocznie najbliższemu urzędowi cłowemu lub przełożonemu gminy albo też najbliższemu oddziałowi straży skarbowej. Rzeczą tych organów jest sprawdzić podane okoliczności i wystawić przewoźnikowi co do faktu zgłoszenia, oraz co do zbadanych okoliczności potwierdzenie, któremu ma on się wykazać w urzędzie miejsca przeznaczenia.

b) Jeśli przekazany olej skalny na żądanie wysyłającego w toku transportu ma być przelany do umyślnie na to przeznaczonych i nadających się do oplombowania z urzędu kolejowych wagonów cysternowych lub też z takich wagonów do beczek transportowych, to zamiar takiego przelania, które musi obejmować przesyłkę całą, pokrytą jedną boletą zbytu, należy już przy wywożeniu z rafinerii zgłosić u nadzorującego organu skarbowego z podaniem czasu i miejsca przelania. Organ skarbowy ma to zaznaczyć na deklaracji i donieść o tem zarówno urzędowi wywozowemu, jak i temu oddziałowi straży skarbowej, w którego okręgu ma nastąpić przelanie.

Przed każdym przelaniem należy stwierdzić urzędownie tarę naczyń transportowych celem późniejszego zbadania ciężaru *netto* w urzędzie miejsca przeznaczenia.

Jeżeli chodzi o przelanie oleju skalnego do kolejowych wagonów cysternowych, stwierdzenie ich tary ma się odbywać w stacji przelania, o ile tam znajduje się stosowna waga pomostowa, a to zawsze bezpośrednio przed przelaniem i w obecności organów skarbowych, którym poruczono kontrolę nad tą manipulacją. Jeśli natomiast w stacji przelania niema stosownej wagi pomostowej, to strona równocześnie z zamawianiem wagonu cysternowego ma za pośrednictwem danego zarządu kolejowego postarać się o to, by tarę stwierdzono na innej stacji kolejowej, na której znajduje się stosowna waga pomostowa, z przybraniem dwu organów skarbowych z oddziału straży skarbowej, najbliższej tej stacji umieszczonego, oraz by certyfikat, odnoszący się do tego stwierdzenia a wystawiony przez oba organy skarbowe, doszedł naczelnika stacji przelania jeszcze przed przelaniem.

Przelanie samo należy przedsięwziąć pod nadzorem urzędowym w obecności dwu organów straży skarbowej, poczem wagony cysternowe oplombuje się z urzędu i dokonanie tej manipulacji, względnie samo przelanie zaznaczy się także na papierach przewozowych z podaniem liczby i rodzaju przyłożonych plomb.

#### 5. Manipulacja w urzędzie wywozowym.

Skoro przesyłka w oznaczonym terminie nadejdzie do urzędu wywozowego, urząd ten przystąpi do manipulacji wywozowej.

Manipulacja ta przy przesyłkach, których nie opieczętowano z urzędu, obejmuje dokładne zewnętrzne i wewnętrzne zbadanie przesyłki, szczególnie także stwierdzenie ciężaru *netto* i gęstości oleju skalnego, podczas gdy przy przesyłkach, opieczętowanych z urzędu, należy się zadowolnić sprawdzeniem, czy pieczęć urzędowa nie jest naruszona — o ile zresztą niema żadnych wątpliwości.

Dla stwierdzenia ciężaru *netto* w urzędzie wywozowym wystarczy z reguły od ciężaru *brutto* poszczególnych naczyń transportowych, który należy sprawdzić, odjąć tarę, uwidocznioną w deklaracji. Stwierdzenie tary tylko wtedy jest potrzebne, jeśli co do tożsamości naczyń transportowych z naczyniami, oznaczonymi w deklaracji, zachodzą poważne wątpliwości.

W opisie należy uwidocznnić każdy ubytek, skonstatowany w porównaniu z opisem urzędu miejsca wysłania. Na ubytki, nie wynoszące więcej niż 3 od sta, nie należy zważać. Za większe ubytki natomiast ma przedsiębiorca rafinerii oleju skalnego, z której wywieziono olej skalny, uiścić podatek spożywczy w ciągu trzech dni po zawiadomieniu pod grozą egzekucyi. Zawiadomienie następuje na podstawie zwróconego unikat deklaracji zapomocą opisu. Jeśli ubytek przekracza 7 od sta, należy nadto stwierdzić istotę czynu przekroczenia skarbowego.

Skonstatowany w oleju skalnym ubytek oraz podatek spożywczy, przypadający za tę jego część, która przewyższa dozwolone *manco*, należy uwidocznnić w każdym z dwu egzemplarzy deklaracji.

Przy większych różnicach w ciężarze można prosić Ministerstwo skarbu o uwolnienie przypadającego za nie podatku spożywowego.

Po ukończeniu badania urząd wywozowy wciąga daty przez się stwierdzone, w oba egzemplarze deklaracji i odprawia przesyłkę do wywozu za linię cłową.

Unikat, zaopatrzony potwierdzeniem wywozu, należy bezzwłocznie odesłać do urzędu miejsca wysłania listem poleconym jako wolną od opłaty pocztowej rzecz służbową.

#### 6. Manipulacja końcowa.

Urząd miejsca wysłania po powrocie unikat i na jego podstawie ma wypełnić dotyczące kolumny rejestru zgłoszeń i dołączyć do tego rejestru unikat.

Jeśli w ciągu czternastu dni po upływie oznaczonego terminu dostawy potwierdzony unikat nie wróci, należy o tem zaraz zawiadomić władzę skarbową pierwszej instancji i zanotować to w rejestrze zgłoszeń przy danej pozycji. Rzeczą tej ostatniej władzy jest wdrożyć dalsze dochodzenia, oraz gdyby się okazało, że przesyłka w ciągu oznaczonego czasu nie nadeszła do urzędu wywozowego, nakazać zapłatę przypadającego podatku spożywowego do trzech dni pod grozą egzekucyi.

#### B. Wywożenie dla użycia, uwolnionego od podatku, lub dla dostawienia do innej rafinerii oleju skalnego.

Kto chce wywieźć podlegający opodatkowaniu olej skalny o gęstości mniejszej niż 770 stopni przy + 12 stopniach Réaumur (benzynę)



- a) dla uzyskania roztworu lub ekstraktu,  
 b) dla celów wytwarzania ciepła,  
 c) dla użycia jako środka motorowego,  
 d) dla czyszczenia szybów naftowych albo  
 e) kto chce wywieźć podlegający opodatkowaniu olej skalny do innej rafinerii oleju skalnego — z uwolnieniem od podatku, obciążonego nadzorem nad rafinerią oleju skalnego, a to wezas pisemnie w podwójnym wygotowaniu i według dołączonego wzoru Nr. IX., powołując się na uzyskane pozwolenie.

Wzór  
 Nr. IX.

Względem zgłoszenia i manipulacji urzędowej z niem należy stosować analogicznie postanowienie ustępu I., l. 1. i 2. Względem dalszej manipulacji urzędowej należy stosować analogicznie zarządzenia, przewidziane w ustępie II., lit. A, l. 3. aż do 6. włącznie, z tą zmianą, że przesyłki nie przekazuje się do dostawienia do urzędu wywozowego, lecz do tego organu skarbowego, który ma poruczony sobie nadzór nad przedsiębiorstwem uprawnionem do poboru, oraz że każda przesyłka należy wciągnąć — zamiast w rejestr notatkowy — w rejestr wpływów, prowadzony dla wszystkich przedsiębiorstw, uprawnionych do poboru w okręgu danego oddziału straży skarbowej. Nie żąda się zabezpieczenia względem transportu. Rafineria oleju skalnego, z której przesyłkę się wywozi, jest jednakże obowiązana uiścić podatek spożywczy od tych ilości oleju skalnego, któreby nie doszły do miejsca przeznaczenia.

Szczegółowe postanowienia o wolnym od podatku poborze oleju skalnego i o jego używaniu do celów, wymienionych pod a) do d), zawarte są w dodatku.

#### Zarządzenia specjalne.

a) Dotyczące barwienia benzyny, przeznaczonej do użycia jako środka motorowego.

Jeśli benzyna, wywożona bez opłaty podatku, ma służyć jako środek motorowy, musi przed wywiezieniem ulec także jeszcze przepisanej zabarwieniu.

Za barwik służy skoncentrowany roztwór farby terowej Sudan IV., dokonany za pomocą benzolu surowego (benzol terowy z węgla kamiennego). Rozczyn ten tak się skutecznia, że się rozpuszcza 3 gramy Sudanu IV. w litrze benzolu surowego o gęstości od 878 do 880 stopni.

Barwika dostarcza ekonomat krajowej władzy skarbowej za zwrotem kosztów w butelkach, z urzędu opieczętowanych. Obdzielaniem ekonomatów krajowych oraz urzędowym opieczętowaniem butelek zajmuje się ekonomat krajowej dyrekcji skarbu w Wiedniu.

Butelki muszą być zdadne do opieczętowania urzędowego i tak zbudowane, by można je znowu

w sposób pewny opieczętować, gdyby nie zużyto roztworu naraz w zupełności.

Barwik dodaje się do benzyny w stosunku 33 *cm*<sup>3</sup> na 100 kilogramów benzyny pod kontrolą urzędową.

b) Względem oleju skalnego, przeznaczonego do dostawienia dla innej rafinerii oleju skalnego.

Rafineria oleju skalnego, która chce pobierać z uwolnieniem od podatku olej skalny, podlegający opodatkowaniu, z innej rafinerii oleju skalnego, musi uzyskać pozwolenie na to u właściwej władzy skarbowej pierwszej instancji. Pozwolenia takiego udziela się każdej zostającej pod stałym nadzorem rafinerii oleju skalnego, w razie dowiedzionej potrzeby; wszelako ilość oleju skalnego, którą się naraz pobiera, musi wynosić conajmniej 1000 kilogramów. W danej prośbie należy podać, na jaki cel, z której rafinerii i w jakiej ilości ma nastąpić pobór.

Zabezpieczenia względem transportu nie żąda się, wszelako obie rafinerie oleju skalnego odpowiadają solidarnie za zobowiązania, wypływające dla nich z przesyłki w obec administracji skarbowej.

Od dalszej kontroli co do użycia oleju skalnego, pobranego bez opłaty podatku, w tej rafinerii oleju skalnego, która go pobrała, odstępuje się ze względu na to, że to przedsiębiorstwo i tak pozostaje pod nadzorem.

Jeśli rafineria oleju skalnego, w której olej skalny ma się złożyć, chce przesłać ilość przelać do wagonów cysternowych albo z takich wagonów do beczek jeszcze przed wprowadzeniem do rafinerii w miejscu przeznaczenia lub w pobliżu, winna załatwić to u właściwego oddziału straży skarbowej i wtedy — co do urzędowego nadzoru nad tem przelaniem — stosują się zarządzenia, wydane wyżej pod lit. A, l. 4. Jeśli przytem stwierdzono w zupełności ciężar oleju skalnego *netto*, powtórne jego sprawdzenie przy wprowadzeniu do rafinerii może odpaść, o ile transport przesyłki z dworca kolejowego do rafinerii odbędzie się zaraz po przelaniu i to pod nadzorem skarbowym.

#### III. Wywożenie oleju skalnego, nie podlegającego opodatkowaniu.

Także każdy fakt wywiezienia oleju skalnego niepodlegającego opodatkowaniu (o gęstości ponad 880 stopni), z rafinerii oleju skalnego podlega nadzorowi i kontroli organu skarbowego. Kontrola odbywa się na podstawie przedłożonej organowi nadzorcemu bolety sprzedaży i obejmuje z reguły zbadanie gęstości a nie ilości oleju skalnego, niepodlegającego opodatkowaniu.

Jeśli uwolnienia od podatku dlatego się żąda, że olej skalny, otrzymany w procesie rafinacyjnym, przy + 12 stopniach Réaumura ma gęstość większą niż 880 stopni, organ nadzorczy po skonstatowaniu takiej gęstości umieści na odwrotnej stronie bolety zbytu uwagę „wolny od podatku, sprawdzono . . . stopni gęstości“ oraz oznaczy czas wyjścia przesyłki z rafinerii i podpisze to; gdyby jednak skonstatował gęstość mniejszą, wówczas ma stwierdzić istotę czynu przekroczenia skarbowego.

Jeśli olej skalny, który ma się wywieźć jako wolny od podatku, został zdeklarowany jako surowy i jeśli mimo to sprawdzono, że gęstość jego przy + 12 stopniach Réaumura wynosi 880 stopni lub mniej, należy stwierdzić, ciężar surowego oleju skalnego, przeznaczonego do wywozu, wziąć z niego próbkę o objętości najmniej jednego litra, opatrzyć ją pieczęcią urzędową i pieczęcią strony i wraz z odpisem dotyczącej bolety zbytu, w którą wpisze się ciężar, stwierdzony z urzędu, niezwłocznie posłać stacyi doświadczalnej technicznej kontroli skarbowej w Wiedniu do zbadania, nie wstrzymując wszelako ekspedycyi przesyłki. Fakt wzięcia próbki zaznaczy się na odwrotnej stronie bolety zbytu.

Jeśli stacya doświadczalna uzna, że próbka nie jest surowym olejem ska'nym, władza skarbowa I. instancyi zarządzi pobranie podatku spożywczego, przypadającego za olej skalny, wywieziony bez opłaty podatku, a równocześnie wdroży postępowanie karne przeciw przedsiębiorcy lub kierownikowi rafinerii.

Opieczętowanie próbek ma odbywać się w taki sposób, by użycie płomienia nie było potrzebne.

## §. 12.

Do §u 24. ustawy.

### Uiszczanie i kredytowanie podatku spożywczego.

#### I. Uiszczanie.

Podatek spożywczy za olej skalny należy uiścić przed zgłoszeniem wywiezienia z rafinerii — stosownie do ilości podlegającego opodatkowaniu oleju skalnego, który ma się wywieźć — w urzędzie poborczym, przedsiębiorstwu wskazanym, lub za pośrednictwem obrotu przekazowego urzędu pocztowych kas oszczędności na rachunek czekowy urzędu poborczego (rozporządzenie ministeryalne z dnia 26. listopada 1897, l. 58723, Dz. u. p. Nr. 272).

Dla oszczędzenia sobie koniczności opłacania podatku spożywczego od każdej podlegającej opodatkowaniu przesyłki oleju skalnego z osobna, może przedsiębiorca złożyć z góry kwotę, pokrywającą podatek spożywczy dla kilku przesyłek — za późniejszym obrachunkiem.

Opłata podatku spożywczego następuje za osobnym zgłoszeniem, które należy sporządzić według

wzoru Nr. X, i przedłożyć urzędowi poborczemu w jednym wygotowaniu.

Wzór  
Nr. X.

Jeśli jest w mocy pozwolenie kredytowe, należy powołać się na nie w zgłoszeniu i podać, do jakiej wysokości chce się korzystać z kredytu.

Blankietów na zgłoszenia może przedsiębiorca dostać za zwrotem własnych kosztów także u organów nadzorczych lub w urzędach poborczych.

## II. Kredytowanie podatku spożywczego.

1. O pozwolenie, aby podatek spożywczy był kredytowany, prosić trzeba władzę skarbową I. instancyi.

2. Pozwolenie takie udzielane będzie tylko dla tej powinności podatkowej, która powstanie w ciągu jednej kampanii produkcyjnej, t. j. w czasie od 1. września jednego roku do końca sierpnia drugiego, i tylko za dostatecznym zabezpieczeniem. Atoli w celu odnowienia go nie trzeba za każdym razem odnawiać także zabezpieczenia kwoty podatku, który ma być zakredytowany, lecz zabezpieczenie już dane, o ile pod tym względem nie zostało ograniczone, zostawić można na drugą i następną kampanię, jeżeli nie zajdą okoliczności, które według zdania władzy skarbowej zmieniają wartość znanego zabezpieczenia w sposób, narażający skarb państwa na stratę.

W kwotę ogólną, ustanowioną w miarę wysokości zabezpieczenia, do której dozwolono kredytu, nie wlicza się kwot, wprawdzie pierwotnie zakredytowanych, atoli już wpłaconych. Jeśli tedy naprzykład podatnik z przyznanego mu kredytu podatkowego w kwocie 5000 K użył już 4900 K, ale wpłacił na to gotówkę 3000 K, zanim jeszcze skorzystał z kredytu dla nowej powinności podatkowej, to ma jeszcze dla tej nowej powinności podatkowej kredyt w wysokości 3100 K do dyspozycji; albo też gdyby przed skorzystaniem z kredytu dla nowej powinności podatkowej był już spłacił całą poprzednią powinność w kwocie 4900 K w gotówce, to miałby dla nowej powinności znowu cały przyznany kredyt w wysokości 5000 K do dyspozycji.

Władza skarbowa rozstrzyga w swym zakresie działania, czy zachodzą warunki dozwolenia kredytu podatkowego i w jakim rozmiarze kredyt ten się przyznaje. Pozwolenie na kredytowanie za poręką osobową zastrzega się Ministerstwu skarbu. O rozstrzygnięciu zawiadamia się pisemnie podatnika i urząd poborczy.

3. Zabezpieczenie stanowią mogą:

A. Oddanie w zastaw i złożenie papierów wartościowych; do tego celu można użyć:

- a) wszystkich efektów zarówno powszechnego długu państwa, jak i długu państwowego królestw i krajów w Radzie państwa reprezentowanych, jak wreszcie królewskiego węgierskiego długu państwa;
- b) wszystkich obligacji pierwszeństwa kolei żelaznych zarówno w królestwach i krajach w Radzie państwa reprezentowanych, jak i w krajach korony węgierskiej, o ile służy im gwarancja państwa co do oprocentowania i zwrotu kapitału, wreszcie
- c) wszystkich tych innych austriackich papierów wartościowych (listów zastawnych, zapisów długu indemnizacyjnego, zapisów długu pożyczek krajowych lub miejskich itd.), które ustawa uznała za zdadne do lokowania w nich pieniędzy pupilarnych, czego ma dowieść starający się o kredyt.

Efekty, wymienione pod a), przyjmuje się w pełnym ostatnim kursie dziennym, notowanym na giełdzie wiedeńskiej a subsydiarnie na peszteńskiej, o ile ten kurs nie datuje się z dawniejszego czasu, niż z przed 14 dni, wszelako nie ponad wartość imienną — efekty zaś, wymienione pod b) i c), tylko w dwu trzecich wyżej podanej wartości kursowej.

Przy składaniu papierów wartościowych należy też przedłożyć dokument zastawu według dołączonego wzoru Nr. XI a, względnie XI b, w którym wyrażona jest odpowiedzialność tych papierów za prolongowany podatek.

Wzór  
Nr. XI a  
i XI b.

B. Zapis hipoteczny, zawierający tę samą klauzulę gwarancyjną a wygotowany podług dołączonego wzoru Nr. XII a, względnie XII b, o ile czyni zadość ustawowym warunkom bezpieczeństwa pupilarnego. Jeżeli zapis hipoteczny pochodzi od kogo innego a nie od osoby, mającej płacić podatek, właściciel hipoteki wziąć musi na się odpowiedzialność solidarną z obowiązującym do płacenia podatku. Sprzęty i przyrządy do wyrobu, znajdujące się w budynkach, w których olej skalny się rafinuje, chociażby z budynkiem połączone były stale i nierozdzielnie, potrącić należy z wartości ogólnej, która ma być przyjęta do wymiaru zabezpieczenia.

Wzór  
Nr. XII a  
i XII b.

W przypadkach, gdy zapis hipoteczny stanowić ma zabezpieczenie, krotna podatku, obliczona według art. III. ustawy z dnia 7. czerwca 1881, Dz. u. p. Nr. 49, może być przyjęta za równoważnik wartości hipoteki wolnej od długów — bez uciekania się do szacowania sądowego.

Przy oznaczaniu wartości nieruchomości, podlegających podatkowi gruntowemu, gwoli hipotecznego zabezpieczenia podatku spożywczego można

przyjąć siedmdziesiątkrotny wymiar podatku gruntowego bez opustu, jako wartość nieruchomości, podlegającej podatkowi gruntowemu (Dz. u. p. Nr. 301 ex 1897).

Do podań o przyjęcie zabezpieczenia w postaci zapisu hipotecznego należy zawsze dołączać najświeższy wyciąg z księgi gruntowej.

C. Rękojmia zakładów kredytowych, pod dozorem rządowym zostających, w następujących warunkach:

- a) Zakład kredytowy, który chce przyjąć na się rękojmię, musi na daną kampanię produkcyjną uzyskać zezwolenie Ministerstwa skarbu na gwarantowanie kredytowanego podatku spożywczego swą rękojmią a kwota, na którą opiewa dokument gwarancyjny, nie śmie przekraczać wymienionej w tem pozwoleniu ogólnej sumy gwarancyjnej, względnie niezużytej jeszcze jej części;
- b) podatek spożywczy, który ma być opłacony w ciągu jednej kampanii, musi przynajmniej osiągnąć kwoty 20.000 K;
- c) żaden dokument gwarancyjny zakładu kredytowego, występującego jako ręczyciel, nie śmie opiewać na kwotę mniejszą od powyższej (b).

W jakiej formie muszą być sporządzone dokumenty gwarancyjne, można powziąć z dołączonego wzoru Nr. XIII.

Wzór  
Nr. XIII.

Pozwolenie, udzielone takiemu zakładowi kredytowemu, może Ministerstwo skarbu odjąć, jeśli dany zakład kredytowy w takie popadł położenie, że zakredytowanego podatku nie można już uważać za dostatecznie zabezpieczony. Kredytobiorcy są w razie takiego odjęcia pozwolenia obowiązani w terminie, który się oznaczy od wypadku do wypadku, albo spłacić w gotówce kwoty, zakredytowane za rękojmią danego zakładu kredytowego albo dać za nie inne, według postanowień tego przepisu wykonawczego stosowne zabezpieczenie. Obowiązek gwarancyjny danego zakładu kredytowego za wspomniane kwoty trwa nadal mimo odjęcia pozwolenia na dawanie rękojmi.

D. Poręka osobowa w myśl następujących postanowień:

- a) Porękę musi dać przynajmniej trzech wypłatnych ręczycieli, którzy mają prawo obywatelstwa w królestwach i krajach w Radzie państwa reprezentowanych i tamże mieszkają a od prawa uzyskania kredytu podatkowego nie są wyłączeni — a to dokumentem poręki solidarnej, wygotowanym według wzoru XIII. Wypłatność ręczycieli z uwzględnieniem wysokości kwoty, o której zabezpieczenie chodzi, musi

być stwierdzona świadectwem władzy politycznej pierwszej instancyi;

- b) podatek, który ma być opłacony w ciągu jednej kampanii, musi wynosić przynajmniej kwotę 10.000 K;
- c) żaden dokument poręki solidarnej owych ręczycieli nie śmie opiewać na kwotę mniejszą od powyższej.

4. Pozwolenie na kredytowanie podatku gąśnie zaraz, skoro tylko co do kredytobiorcy zajdzie jedna z ustawowych przyczyn wykluczenia albo jeśli on wstrzymuje lub zawiesza wypłaty, dalej — w razie zabezpieczenia przez rękojmię zakładu kredytowego — jeśli ręczący zakład kredytowy wstrzymuje lub zawiesza wypłaty albo jeśli do majątku zakładu kredytowego otwarto konkurs.

Dokumenty gwarancyi, zastawu i poręki, niemniej jak legalizacye podpisów na nich są wolne od opłaty należności w myśl pozycyi taryfowej 102, lit. d, względnie 117, lit. r, ustawy należnościowej.

### §. 13.

Do §u 25. ustawy.

#### Postępowanie w razie przeszkód co do wywozu.

O każdej przeszkodzie, wskutek której zgłoszone wywiezienie oleju skalnego w oznaczonej w zgłoszeniu chwili lub do godziny po jej upływie nie może nastąpić, należy donieść pisemnie organowi skarbowemu, obecnemu w zakładzie produkcyjnym celem stałego nadzorowania go lub przybytemu dla nadzorowania zgłoszonego wywozu.

O urzędowym stwierdzeniu faktu należy spisać protokół, który podpiszą organ skarbowy i przedsiębiorca rafinerji lub jego zastępca.

### §. 14

Do §u 26. ustawy.

#### Sprawdzanie zapasów w rafinerjach oleju skalnego, zostających pod obostrzoną kontrolą.

1. W celu dokładnego sprawdzenia zapasów podlegających opodatkowaniu olejów skalnych, gotowych do sprzedaży w rafinerjach, których przedsiębiorcy są obowiązani utrzymywać zapiski w §ie 20. ustawy wspomniane, organy skarbowe obliczyć mają z końcem każdego miesiąca, jakoteż przed każdym, w innym czasie dokonywanem rewidowaniem zapasów podlegającego opodatkowaniu oleju skalnego, przy każdej pozycyi rejestru dla podlegającego opodatkowaniu, uzyskanego w procesie rafinacyjnym oleju skalnego (wzór Nr. III) ilości, ubytek wskutek ulotnienia, na które pozwolono liczyć 6 od sta na

rok, a to za czas od dnia odbioru, lub też, jeśli zapasy są przeniesione z poprzedniego miesiąca, za czas od pierwszego dnia miesiąca aż do ostatniego dnia miesiąca, albo według okoliczności aż do dnia przed rewidowaniem zapasów, tudzież przy każdej pozycyi rejestru sprzedaży (wzór Nr. I), pod którą zaciągnięte jest pozbycie oleju skalnego, podlegającego opodatkowaniu, za czas od dnia, w którym sprzedaż nastąpiła, aż do ostatniego dnia miesiąca, lub według okoliczności aż do dnia przed rewizją zapasów i zapisać te ilości w rubryce obu rzeczonych rejestrów, na to przeznaczonej.

2. Z końcem każdego miesiąca, jakoteż przed rewidowaniem zapasów podlegającego opodatkowaniu oleju skalnego, obadwa rzeczone rejestry winny być zamykane.

Ubytek przez ulotnienie powstający, który ma być potrącony, otrzymuje się, odciągając od sumy ilości ubyłych przez ulotnienie zapisanych w rejestrze odbiorczym, sumę ilości ubyłych przez ulotnienie zapisanych w rejestrze sprzedaży.

3. Ciężar zapasów oleju skalnego, podlegającego opodatkowaniu, sprawdzać trzeba zwyczajnie przez odważenie.

W tych jednak rafinerjach, w których podlegających opodatkowaniu produktów wyrobionych nie nalewają od razu do naczyń transportowych, lecz zachowują je tymczasowo w cysternach lub w innych zbiornikach, można także obliczyć ciężar oleju skalnego podlegającego opodatkowaniu, podług sprawdzonej ilości tego oleju.

Atoli sposobem tym oznaczać można ciężar tylko w tym razie, jeżeli pojemność zbiorników, w których podlegające opodatkowaniu produkty aż do napełnienia nimi naczyń transportowych są przechowywane, była dokładnie wymierzona i na zbiornikach urzędownie naznaczona przy spisaniu wywołu oględzin lub wtedy, gdy obostrzoną kontrolę w myśl §u 20. ustawy zaprowadzono.

Gdyby pojemności tej nie można było oznaczyć zapomocą nalewu wody, lecz tylko w inny sposób, trzeba do tego wezwać biegłych.

4. Przed przeliczeniem pojemności na ciężar, zbadać trzeba objętość podlegającego opodatkowaniu oleju skalnego, w zbiornikach zawartą. Ilość podlegających opodatkowaniu produktów, wyrażoną w hektolitrach, mnoży się przez ilość stopni ich gęstości, którą także trzeba zbadać, a iloczyn dzieli przez 1000, z czego wypadnie ciężar *netto* w cetnarach metrycznych.

Gdyby zrewidowane zapasy oleju skalnego, podlegającego opodatkowaniu, po strąceniu ubytku wskutek ulotnienia, okazały się jeszcze mniejszymi od ilości, wyrażonej w zamknięciu rejestru, przedsiębiorca winien opłacić w ciągu dni trzech podatek spóżywezy od tego dalszego ubytku.

5. Zapas podlegającego opodatkowaniu oleju skalnego, stwierdzony przy miesięcznym zamykaniu rejestru, organ skarbowy, który przeprowadza zamknięcie i przeniesienie, winien przenieść jako pierwszą pozycję do rejestru odbiorczego dla wyrobionych, podlegających opodatkowaniu produktów następnego miesiąca; wpis ten mają podpisać organ skarbowy oraz przedsiębiorca lub jego zastępca

### §. 15.

Do §u 27. ustawy.

**Przepisy, dotyczące się trzymania na składzie oleju skalnego, od którego podatek opłacono, z zastrzeżeniem wywiezienia bez opłaty podatku.**

A. Trzymania na składzie oleju skalnego, od którego podatek już opłacono, w rafineriach oleju skalnego z zastrzeżeniem wywiezienia go bez opłaty podatku, dozwala się przedsiębiorcom rafinerii oleju skalnego za dochowaniem następujących warunków i środków ostrożności:

Przedsiębiorca rafinerii oleju skalnego, który olej skalny, już opodatkowany a sprowadzony z zagranicy lub z innej rafinerii oleju skalnego, chce trzymać w swoim zakładzie produkcyjnym na składzie z zastrzeżeniem wywiezienia bez opłaty podatku, winien prosić o pozwolenie władzę skarbową I. instancji, w której okręgu jego zakład leży. Pozwolenie to będzie dawane tym przedsiębiorcom rafinerii oleju skalnego, w których zakładach nie było jeszcze popełnione ciężkie wykroczenie skarbowe przeciw przepisom o opodatkowaniu oleju skalnego, na przeciąg jednego roku pod następującymi warunkami:

1. Gdy olej skalny, podlegający opodatkowaniu, sprowadzono z poza linii cłowej, natenczas opłacając od niego cło przywozowe i podatek, trzeba oświadczyć, do której rafinerii oleju skalnego ma być zawieszony i któremu organowi skarbowemu jest ona w nadzór oddana.

Komora cłowa, w której następuje ocenie i opodatkowanie, przekazuje olej skalny na cędule deklaracyjnej do wskazanej rafinerii oleju skalnego a zarazem uwiadamia o tem organ skarbowy, do nadzoru nad nią wyznaczony.

Gdy podlegający opodatkowaniu olej skalny sprowadzono z rafinerii oleju skalnego, leżącej wewnątrz linii cłowej, winien być pokryty boletą zbytu tej rafinerii, opiewającą na imię przedsiębiorcy, który go nabył.

Na tej bolecie zbytu, do której należy dołączyć także załatwiony drugi egzemplarz zgłoszenia, organ skarbowy, nadzorujący wywóz z rafinerii oleju skalnego, przekazuje wysyłkę do tej rafinerii, dla której

jest przeznaczona i zarazem uwiadamia o tem organ skarbowy, którego nadziorowi powierzono tę ostatnią rafinerię.

W toku transportu aż do miejsca przeznaczenia należy trzymać się przepisów o transporcie przekazanych bez opłaty cła towarów importowanych.

2. Zanim olej skalny będzie wzięty na skład w rafinerii oleju skalnego, przedsiębiorca winien donieść o tem pismem organowi skarbowemu, nadzorującemu rafinerię, dołączając papiery przewozowe. W oświadczeniu tem, które wygotować należy w dwóch egzemplarzach podług dołączonego wzoru Nr. XIV, podać trzeba:

Wzór  
Nr. XIV.

- a) ilość, rodzaj, znaki i numery naczyń, w których nadszedł opodatkowany olej skalny;
- b) ciężar *netto* każdego naczynia;
- c) komorę cłową, w której nastąpiło ocenie i opodatkowanie lub rafinerię oleju skalnego, z której opodatkowany olej skalny pochodzi, jakoteż numer i datę cęduli deklaracyjnej lub bolety zbytu.

Organy skarbowe zbadają niezwłocznie olej skalny pod względem jego ciężaru *netto*, odciągając od sprawdzonego ciężaru *sporco* tarę, stwierdzoną przy oceniu lub opłaceniu podatku.

Jeżeli przy tem dochodzeniu ciężaru *brutto* i *netto* w porównaniu z papierami przewozowymi nie nasunie się żadna wątpliwość, organy skarbowe zapisują to, o czem się przekonały, w obydwu egzemplarzach deklaracji o wzięciu na skład.

Jeden egzemplarz tej deklaracji wydany będzie rafinerii.

B. O wywiezieniu opodatkowanego oleju skalnego, w rzeczony sposób do rafinerii oleju skalnego wprowadzonego na skład, donosić należy organowi, nadzorującemu rafinerię, według przepisu §u 11, ustępu I z tem dołożeniem, że żąda się uwolnienia od podatku z tytułu poprzedniego opłacenia podatku. Organ nadzorczy, któremu doniesiono o wysyłce — jeżeli oznajmiony ciężar nie wynosi więcej niż zapas oleju, mający prawo do uwolnienia od podatku, z potrąceniem ubytku wskutek ulotnienia w czasie trzymania go na składzie — w załatwieniu zgłoszenia zamiast dat bolety płatniczej lub kredytowej, wpisze uwagę: „Wolny od podatku z powodu odwołania się, iż podatek już poprzednio opłacono“ i zacytuje równocześnie odpowiednią pozycję z zapisków wzór Nr. 6. Także w bolecie zbytu należy tę uwagę umieścić i podpisać.

Jeżeli ciężar *netto* został przy złożeniu na skład zbadany w sposób podany pod A, l. 2. postąpić trzeba w taki sam sposób przy wywożeniu oleju

skalnego, jeżeli w tych samych beczkach lub naczyniach i ewentualnych opakowaniach zewnętrznych jest wywożony, w których do rafinerii oleju skalnego został przywieziony z pretensją do uwolnienia od podatku.

§. 16.

Czas wejścia w moc.

Powyższe postanowienia nabywają mocy z dniem 1. września 1903 a równocześnie traci moc dotych-

czasowy przepis wykonawczy o opodatkowaniu oleju skalnego z dnia 23. czerwca 1882, Dz. u. p. Nr. 78, wraz z wszystkimi później wydanymi rozporządzeniami wykonawczymi, mianowicie wraz z rozporządzeniem z dnia 16. sierpnia 1882, Dz. u. p. Nr. 115, z III. częścią rozporządzenia z dnia 3. lipca 1896, Dz. u. p. Nr. 107, wreszcie wraz z rozporządzeniami z dnia 23. stycznia 1900, Dz. u. p. Nr. 20 i z dnia 10. grudnia 1900, Dz. u. p. Nr. 213.

Böhm wlr.

## Wzór Nr. I.

(do §u 10. przep. wyk.)

Strona 1.

Kraj: . . . . .

Okrąg skarbowy: . . . . .

## Regestr sprzedaży Nr. . . . .

dotyczący

zbytu oleju skalnego <sup>rafinowanego</sup><sub>surowego</sub>

z rafinerii oleju skalnego p. . . . .

w

. . . . . l. k. . . . .

w miesiącu . . . . . 19 . . . . .

Regestr ten składa się z . . . . . kartek, połączonych sznurkiem urzędownie przypiętowanym.

. . . . ., dnia . . . . . 19 . . . . .

L. S.

(Podpis organu skarbowego.)

## Zamknięcie:

Według zapisków na stronie	Ilość pozbytego oleju skalnego		
	surowego	rafinowanego	
		opodatkowa- nego	nieopodatkowa- wanego
kilogramów			
Suma rejestrowa . . . . .			
Przeniesienie z poprzedniego rejestru . . . . .			
Razem . . . . .			
Przeniesiono do rejestru sprzedaży Nr. . . . . z miesiąca . . . . . 19 . . . . .			
. . . . ., dnia . . . . . 19 . . . . .			
L. S.			
(Organ skarbowy.)		(Kierownik.)	

**Uwaga.** W tych rafneryach, których przedsiębiorcy obowiązani są utrzymywać zapiski co do przyływu i wyrobu oleju skalnego itd. w myśl §u 20. ustawy, organy skarbowe wypełniać mają rubrykę „na ubytek przez ulotnienie“ przy sprawdzaniu zapasów podlegającego opodatkowaniu oleju skalnego, tudzież przy każdym zamknięciu miesięcznym.

Te ilości ulotnione będą obliczane przy każdej pozycji za czas od dnia, w którym ona przybyła — względnie w razie przeniesienia zapasów z poprzedniego miesiąca od pierwszego dnia miesiąca — aż do ostatniego dnia miesiąca lub też aż do dnia przed sprawdzeniem zapasów (§. 14 przepisu wykonawczego).

Formularz, za który się płaci.

Strona 2.

WYKAZ PRACOWNIKÓW

Imię i nazwisko	Stanowisko
Jan Kowalski	Kierownik
Maria Nowak	Pracownik
...	...

Wszystkie wyżej wymienione osoby są zatrudnione w...

Wobec powyższego Ministerstwo skarbu...

W Warszawie, dnia 9. lipca 1903 r.

Minister skarbu...



<b>Juksta.</b>		Ciężar <i>netto</i> wywiezionego oleju skalnego		Ubytek przez ulotnienie
		surowego	rafinowanego	
			opodatko- wanego	
w kilogramach				
Liczba porządkowa rejestru sprzedaży . . . . .				
Liczba porządkowa rejestru zgłoszeń . . . . .				
Zgłoszenie z dnia . . . . . 19 . . . . .				
Deklaracja				
Przesyłka 1. jest przeznaczona dla . . . . .				
w . . . . . kraj . . . . .				
2. waży <i>netto</i> . . . . .				
to jest . . . . . kilogramów				
(słowami)				
3. ma wyjść dnia . . . . . 19 . . . . .				
drogą w kierunku do . . . . .				
4. musi wyjść z obszaru kontroli lub przybyć na miejsce				
przeznaczenia w obrębie obszaru kontroli do godziny				
przed południem				
popołudniu				
. . . . . dnia . . . . . 19 . . . . .				
. . . . .				
(Podpis.)				
<b>Juksta.</b>				
Liczba porządkowa rejestru sprzedaży . . . . .				
Liczba porządkowa rejestru zgłoszeń . . . . .				
Zgłoszenie z dnia . . . . . 19 . . . . .				
Deklaracja				
Przesyłka 1. jest przeznaczona dla . . . . .				
w . . . . . kraj . . . . .				
2. waży <i>netto</i> . . . . .				
to jest . . . . . kilogramów				
(słowami)				
3. ma wyjść dnia . . . . . 19 . . . . .				
drogą w kierunku do . . . . .				
4. musi wyjść z obszaru kontroli lub przybyć na miejsce				
przeznaczenia w obrębie obszaru kontroli do godziny				
przed południem				
popołudniu				
. . . . . dnia . . . . . 19 . . . . .				
. . . . .				
(Podpis.)				



Dziurkowanie.

<b>Boleta zbytu.</b>		Ciężar <i>netto</i> wywiezionego oleju skalnego	
			rafinowanego
Liczba porządkowa rejestru sprzedaży . . . . .		surowego	opodatkowanego    nieopodatkowanego
Liczba porządkowa rejestru zgłoszeń . . . . .		w kilogramach	
Zgłoszenie Deklaracya z dnia . . . . . 19 . . . . .			
Przesyłka 1. jest przeznaczona dla . . . . . w . . . . . kraj . . . . .			
2. waży <i>netto</i> . . . . . to jest . . . . . kilogramów (słowami)			
3. ma wyjść dnia . . . . . 19 . . . . . drogą w kierunku do . . . . .			
4. musi wyjść z obszaru kontroli lub przybyć na miejsce przeznaczenia w obrębie obszaru kontroli do godziny przed południem popołudniu . . . . . , dnia . . . . . 19 . . . . .			
(Podpis.)			

<b>Boleta zbytu.</b>		Ciężar <i>netto</i> wywiezionego oleju skalnego	
			rafinowanego
Liczba porządkowa rejestru sprzedaży . . . . .		surowego	opodatkowanego    nieopodatkowanego
Liczba porządkowa rejestru zgłoszeń . . . . .		w kilogramach	
Zgłoszenie Deklaracya z dnia . . . . . 19 . . . . .			
Przesyłka 1. jest przeznaczona dla . . . . . w . . . . . kraj . . . . .			
2. waży <i>netto</i> . . . . . to jest . . . . . kilogramów (słowami)			
3. ma wyjść dnia . . . . . 19 . . . . . drogą w kierunku do . . . . .			
4. musi wyjść z obszaru kontroli lub przybyć na miejsce przeznaczenia w obrębie obszaru kontroli do godziny przed południem popołudniu . . . . . , dnia . . . . . 19 . . . . .			
(Podpis.)			

**Wzór Nr. II.**  
(Do §u 10 przep. wyk.)

Kraj: . . . . .

Okrąg skarbowy: . . . . .

# Regestr odbiorczy

oleju skalnego nierafinowanego nabytego lub własnej produkcji

w

rafineryi oleju skalnego pan . . . . .

w

. . . . . l. k. . . . .

w miesiącu . . . . . 19 . . .

Regestr ten składa się z . . . . . kartek, przeciągniętych sznurkiem urzędownie przypieczętowanym.

. . . . . dnia . . . . . 19 . . .

L. S.

. . . . . (Podpis.)

L. porz.	Miesiąc	Rok	Dzień	Czy surowy olej skalny jest własnej produkcji lub skąd go nabyto	Ciężar <i>netto</i> w kilo- gramach
Do przeniesienia .					

L. porz.	Miesiąc	Rok	Dzień	Czy surowy olej skalny jest własnej produkcji lub skąd go nabyto	Ciężar <i>netto</i> w kilo- gramach
					Z przeniesienia .

**Wzór Nr. III.**  
(Do §u 10 przep. wyk.)

Kraj: . . . . .

Okrąg skarbowy: . . . . .

## R e g e s t r

**rafinacji surowych olejów skalnych nabytych lub własnej produkcji, tudzież wyniku  
co do ilości pładów gotowych na sprzedaż**

w

rafinerii oleju skalnego pan . . . . .

w

. . . . . l. k. . . . .

w miesiącu . . . . . 19 . . . . .

Rejestr ten składa się z . . . . . kartek, przeciągniętych sznurkiem urzędownie przypieczętowanym.

. . . . . dnia . . . . . 19 . . . . .

L. S.

(Podpis.)

### U w a g a.

W tych rafineriach, których przedsiębiorcy obowiązani są utrzymywać zapiski co do przyływu i wyrobu oleju skalnego itd. w myśl §u 20. ustawy, organy skarbowe wypełniać mają rubrykę „ubytek przez ulotnienie“, przy sprawdzaniu zapasów podlegającego opodatkowaniu oleju skalnego, tudzież przy każdym zamknięciu miesięcznym.

Te ilości ulotnione będą obliczane przy każdej pozycji za czas od dnia, w którym ona przybyła — względnie w razie przeniesienia zapasów z poprzedniego miesiąca od pierwszego dnia miesiąca — aż do ostatniego dnia miesiąca względnie aż do dnia przed sprawdzaniem zapasów (§. 14. przepisu wykonawczego).

Formularz, za który się płaci.

Olej skalny poddany rafnacyi					
L. porz.	Miesiąc	Rok	Dzień	Jakość z odwołaniem się do liczby porządkowej rejestru odbiorczego	Ciężar <i>netto</i> w kilogramach



Wynik co do ilości płodów podlegających opodatkowaniu gotowych na sprzedaż (olej skalny rafinowany).						
L. porz.	Miesiąc	Rok	Dzień	Wynik rafinacji z odwołaniem się do odpowiedniej pozycji na stronie przyległej w kilogramach <i>netto</i> , a mianowicie:		Ubytek przez ulotnienie, odpadający z oleju skalnego, podlegającego opodatkowaniu, w kilogramach
				oleju skalnego, podlegającego opodatkowaniu	innych płodów	

No. Name Rank Regiment Date of Birth Date of Death	Description of Service (Place, Campaigns, etc.)	Grade	Pay	Remarks	Signature

**Wzór Nr. IV.**  
(Do §u 10 przep. wyk.)

Kraj: . . . . .

Okrąg skarbowy: . . . . .

# Regestr sprzedaży

**oleju skalnego w ilościach większych niż po 20 kilogramów**

składu pan . . . . .

w

. . . . . l. k. . . . .

w miesiącu . . . . . 19 . . .

Regestr ten składa się z . . . . . kartek, przeciągniętych sznurkiem urzędownie przypieczętowanym.

. . . . . dnia . . . . . 19 . . .

L. S.

(Podpis.)

Formularz, za który się płaci.

**Juksta**

L. porz.

Panu . . . . .

.. w .. . . .

sprzedano oleju skalnego dnia . . .

. . . . . 19 . . o godzi-

nie . . . . . przed poł.

popoł.

Kilo-gramów  
*netto*

**Boleta sprzedaży**

Boleta sprzedaży Nr. . . . .

Pan . . . . . kupił

w . . . . . w składzie podpisanego w

. . kilogr. *netto* oleju skalnego dnia . . . . .

. . . . . 19 . . o godzinie . . . . . przed poł.

popoł.

(Podpis sprzedającego.)

**REGISTR SPRZEDAŻY.**

## Wzór Nr. V.

(Do §u 11 przep. wyk.)

Kraj: . . . . .

Urząd poborczy: . . . . .

Okrąg skarbowy: . . . . .

a) Oddano dnia . . . . . 19 . . . . .

b) Weiągnięto w rejestr zgłoszeń pod liczbą porządkową . . . . .

c) Sprawdzenie i porównanie zgłoszenia z jego  $\frac{\text{unikatem}}{\text{duplikatem}}$  . . . . .

## Zgłoszenie

podlegającego opodatkowaniu oleju skalnego, który ma się wywieźć za opłatą podatku spożywczego z rafinerii oleju skalnego p . . . . . w . . . . . l. k. . . . .

Dzień i godzina wysięcia przesyłki	Ciężar netto oleju skalnego, który przesyłka ma obejmować, w kilogramach	Przypadająca kwota podatku spożywczego w		Liczba bolety płatniczej lub kredytowej	Wolno wypełnić dopiero przed samem wyjściem przesyłki*)					Liczba porządkowa bolety zbytu	Uwaga		
					Ilość	Znak	Numer	Ciężar brutto	Tara			Ciężar netto	
												osobno	razem
K			h			każdego naczynia		w kilogramach					
1	2	3		4	5		6			7	8		

. . . . . dnia . . . . . 19 . . . . .

. . . . . dnia . . . . . 19 . . . . .

o godzinie . . . . . przed południem  
popołudniu

Kierownik zakładu.

Organ skarbowy.

\*) Cyfry, któreby się powtarzały bezpośrednio po sobie dla kilku ładunków (colli), należy tylko raz wpisać  
Formularz, za który się płaci.

## Wzór Nr. VI.

(Do §u 11, ustęp I, l. 3 przep. wyk.)

Kraj: . . . . .

Oddział straży skarbowej: . . . . .

Okrąg skarbowy: . . . . .

## Zapiski,

dotyczące

stwierzeń tary, dokonanych w rafinerji oleju skalnego pan . . . . .  
 w . . . . . l. k . . . . w czasie od . . . . . 19 . . .  
 do . . . . . 19 . . .

Regestr ten składa się z . . . . kartek, przeciągniętych sznurkiem urzędownie przypieczętowanym.

. . . . . 19 . . .

L. S.

. . . . .  
(Podpis organu skarbowego.)



## Wzór Nr. VII.

(Do §u 11, ustęp I, l. 3 przep. wyk.)

Kraj: . . . . .

Urząd poborczy: . . . . .

Organ skarbowy: . . . . .

## Wywód urzędowy.

Ponieważ urzędowe dochodzenie wykazało, że olej skalny, który rafinerya oleju skalnego  $\frac{\text{pana}}{\text{pani}}$  . . . . . w . . . . . l. k. . . . , do pozycyi rejestru zgłoszeń l. . . . . zgłosiła do podlegającego opodatkowaniu wywiezienia z tejże rafineryi w ilości . . . . kilogramów *netto*, ważył . . . . kilogramów, przeto pan . . . . . obowiązany jest pod grożą egzekucyi opłacić dodatkowo w urzędzie . . . . . w . . . . . najpóźniej w ciągu dni 8 podatek spożywczy od wykrytej nadwyżki . . . . kilogramów *netto* podlegającego opodatkowaniu oleju skalnego, prawnie się należący w kwocie . . . . *K . . h* słowami . . . . .

. . . . ., dnia . . . . . 19 . . . . .

. . . . .  
Podpis organu skarbowego.

L. S.

. . . . .  
Podpis strony.



## Wzór Nr. VIII.

(Do §u 11. ustęp 11, A, l. 1 przep. wyk.)

Kraj: . . . . .

Oddział straży skarbowej: . . . . .

Okrąg skarbowy: . . . . .

1. Oddano dnia . . . . .
2. Wciągnięto w registr zgłoszeń pod liczbą porządkową . . . . .
3. Sprawdzenie i porównanie deklaracji z jej  $\frac{\text{unikatem}}{\text{duplikatem}}$  . . . . .

## D e k l a r a c y a.

Unikat.Duplikat.

Podpisana rafinerya oleju skalnego w . . . . . l. kons. . . . . zgłasza u c. k. . . . . w . . . . . na podstawie zezwolenia c. k. . . . . w . . . . . z dnia . . . . . 19 . . . , l. . . . . , wewnątrz oznaczoną przesyłkę podlegającą opodatkowaniu oleju skalnego do wywozu poza linię cłową przez  $\frac{\text{c. k.}}{\text{k. węg.}}$  urząd . . . . . w . . . . . do . . . . . z pretensją do uwolnienia od podatku.

Przesyłkę, z którą postąpiono według przepisów, uwalnia się, nakładając obowiązek dostawienia jej do  $\frac{\text{c. k.}}{\text{k. węg.}}$  urzędu . . . . . i ilości w ciągu obok oznaczonego czasu dostawić do manipulacji wywozowej za przedłożeniem unikatu najpóźniej do dnia . . . . . 19 . . . . . zgłoszenia, oraz za ewentualny ubytek opłacić przypadający podatek spożywczy.

C. k. . . . . w . . . . . , dnia . . . . . 19 . . . . .  
dnia . . . . . 19 . . . . .

(Podpis organu skarbowego.)

(Podpis wysyłającego.)

L. S.

Formularz, za który się płaci.

Deklaracja wysyłającego *)										
Dzień i godzina wysłania przesyłki	Ciężar <i>netto</i> oleju skalnego, który przesyłka ma objąć w kilogramach	Gęstość przy + 12° Réaumur	Środek transportowy	Należy wypełnić przed wyjściem przesyłki			Ciężar <i>netto</i>			
				Ilość	Znak	Numer	Ciężar <i>brutto</i>	Tara	pojedynczo	razem
				naczyń, z których przesyłka się składa				w kilogramach		
1	2	3	4	5			6			

\*) Cyfry, któreby się powtarzały bezpośrednio po sobie dla kilku ładunków, należy tylko raz wpisać.



## Z a ł a t w i e n i e .

1. Oddano dnia . . . . . 19 . . .
2. Wciągnięto w registr notatkowy pod liczbą porządkową . . . . .
3. Wynik urzędowego badania co do
  - a) naczyń i ewentualnych zamknięć,
  - b) wywiezionej ilości:

Ilość	Znak	Numer	Ciężar <i>brutto</i>	Tara	Ciężar <i>netto</i> pojedynczo i razem w kilo- gramach	Gęstość przy + 12° Réaumur	Stwier- dzony ubytek w kilo- gramach	Ilość, którą na- leży do- datkowo opodat- kować, w kilo- gramach	Za nią (6) przypada podatek spo- żywczy w sumie		U w a g a
			każdego naczynia w kilogramach						K	h	
1			2		3	4	5	6	7		8

## 4. Stwierdzenie wywozu poza linię cłową:

Powyzsza przesyłka ma być wywieziona pod nadzorem . . . . .  
 dnia . . . . . 19 . . .  
 przez posterunek zgłoszenia . . . . .  
 dnia . . . . . 19 . . .  
 została wywieziona dnia . . . . . 19 . . .  
 do . . . . .

L. S.

C. k.  
 Kr. węgl. urząd . . . . .

. . . . . dnia . . . . . 19 . . .

## Wzór Nr. IX.

(Do §u 11, ustęp II, B przep. wyk.)

Kraj: . . . . .

Oddział straży skarbowej: . . . . .

Okrąg skarbowy: . . . . .

1. Oddano dnia . . . . . 19 . . . . .
2. Wciągnięto w rejestr zgłoszeń pod liczbą porządkową . . . . .
3. Sprawdzenie i porównanie zgłoszenia z jego  $\frac{\text{unikatem}}{\text{duplikatem}}$ : . . . . .

## Z g ł o s z e n i e.

(Unikat — Duplikat.)

Rafnerya oleju skalnego p. . . . . w . . . . .  
 l. kons. . . . . zgłasza u c. k. . . . . w . . . . .  
 na podstawie zezwolenia c. k. . . . . w . . . . .  
 z dnia . . . . . 19 . . . . . l. . . . . wewnątrz oznaczoną przesyłkę podlegającego  
 opodatkowaniu oleju skalnego do wywiezienia bez opłaty podatku

**dla uzyskania roztworu lub ekstraktu,****dla celów wytwarzania ciepła,****dla użycia jako środka motorowego,****dla czyszczenia szybów naftowych,****do innej rafinerii oleju skalnego\*)**

na rzecz . . . . . (nazwisko i zatrudnienie) w . . . . . l. kons. . . . .  
 (kraj) . . . . .

Oddział straży skarbowej, któremu przesyłkę . . . . . Podpisan . . . . . przyjmuje na się obowiązek, we-  
 należy dostawić do manipulacji urzędowej, oraz wnątrz oznaczoną przesyłkę w niezmienionej jakości  
 okres czasu, w którym to ma nastąpić: . . . . . w ciągu obok oznaczonego czasu dostawić za przed-  
 . . . . . łożeniem unikat u zgłoszenia, oraz za ewentualny  
 . . . . . ubytek opłacić przypadający podatek spożywczy.

. . . . ., dnia . . . . . 19 . . . . .

L S

Organ skarbowy.

Wysyłacz.

Formularz, za który się płaci.

\*) Te ewentualności, które w danym wypadku nie zachodzą, należy wyraźnie przekreślić.



Wypełni organ skarbowy						
Gęstość przy + 12° Réaumur	Numer hołety zbytu	Ilość barwika, ewentualnie użytego, w centymetrach sześciennych	Potwierdzenie dokonania zabarwienia	Ewentualne urzędowe zamknięcia (pieczęcie)	Środek transportowy	U w a g a
7	8	9	10	11	12	13

## Załącznik.

1. Oddano dnia . . . . . 19 . . . . .
2. Wciągnięto w rejestr odbiorczy pod liczbą porządkową . . . . .
3. Wynik urzędowego badania co do
  - a) naczyń i ewentualnych zamknięć (pieczęci),
  - b) nadeszłej ilości:

Ilość Znak Numer	Ciężar <i>brutto</i> Tara	Ciężar <i>netto</i> poszczególne i razem w kilogramach	Gęstość przy + 15° Réaumur	Skonstatowany ubytek w kilogramach	Ilość, którą należy dalskoro opodatkować w kilogramach	Za nią (6) przypada podatek spożywczy w sumie		Badanie ewentualnego zabarwienia	Uwaga
						K	h		
1	2	3	4	5	6	7	8	9	

. . . . ., dnia . . . . . 19 . . . . .



L. S.

.....

Organ skarbowy.



## Wzór Nr. X.

(Do §u 12, ustęp 1 przep. wyk.)

Kraj: . . . . .

Urząd poborczy: . . . . .

Okrąg skarbowy: . . . . .

## Z g ł o s z e n i e.

Podpisany . . . . . (Nazwisko i zatrudnienie)  
 w . . . . ., l. kons. . . . ., zgłasza w c. k. urzędzie . . . . .  
 w . . . . ., że z rafinerji oleju skalnego w . . . . .  
 zamierza wywieźć podlegający opodatkowaniu olej skalny za opłatą podatku spożywczego.

W tym celu

składa się w gotówce

- a) \*) płaci się za pośrednictwem obrotu przekazowego urzędu pocztowych kas oszczędności  
 kwotę . . . . . K . . . h;
- b) obciąża się kwotą . . . . . K . . h kredyt dla podatku spożywczego, dozwolony reskryptem  
 c. k. . . . . z dnia . . . . ., l. . . . na czas od  
 dnia . . . . . 19 . . do dnia . . . . . 19 . .

. . . . ., dnia . . . . . 19 . .

. . . . .  
(Podpis strony.)

Formularz, za który się płaci.

\*) Przy wypełnianiu zgłoszenia należy przekreślić tę ewentualność pod a) lub b), która w danym wypadku nie zachodzi.

## Wzór Nr. XI a.

(Do §u 12, ustęp II, l. 3 przep. wyk.)

## Dokument zastawu.

Wolny od stempla.

Podpisany . . . . . (nazwisko, charakter, miejsce zamieszkania) jako przedsiębiorca rafinerii oleju skalnego w . . . . . l. k. . . . . jest obowiązany — na wypadek, gdyby mu dozwolono kredytowania podatku spożywczego od oleju skalnego, wywożonego z tego przedsiębiorstwa w czasie od dnia 1. września 19 . . . do dnia 31. sierpnia 19 . . . , aż do wysokości . . . . . K, słowami . . . . . koron pod warunkami i zastrzeżeniami, które w tej mierze obowiązują i w przyszłości przez c. k. władzę skarbową byłyby przepisane — dać zabezpieczenie dla tego kredytu.<sup>1)</sup>

Albo:

Podpisanemu . . . . . (nazwisko, charakter, miejsce zamieszkania) jako przedsiębiorcy rafinerii oleju skalnego w . . . . . l. k. . . . . dozwolono reskrytem c. k. . . . . z dnia . . . . . 19 . . . l. . . . kredytowania podatku spożywczego od oleju skalnego, wywiezionego z tego przedsiębiorstwa w czasie od dnia . . . . . 19 . . . do dnia . . . . . 19 . . . , aż do wysokości . . . . . K, słowami . . . . . koron pod warunkami i zastrzeżeniami, które w tej mierze obowiązują lub w przyszłości przez c. k. władzę skarbową będą przepisane.

Podpisany . . . . . jest obowiązany dać zabezpieczenie dla tego kredytu.

Dla zabezpieczenia powyższego kredytu podatkowego do wysokości . . . . . K, słowami . . . . . koron wraz z odsetkami zwłoki po sześć od sta od zalegającego podatku spożywczego i wraz z ewentualnymi kosztami ściągnięcia przeznacza tedy podpisany . . . . . c. k. skarbowi państwa jako zastaw następujące papiery wartościowe: . . . . . (dokładne oznaczenie papierów wartościowych co do wszystkich ich znamion); papiery te celem nabywania prawa zastawu zostały złożone w (oznaczenie kasy).<sup>2)</sup>

Podpisany . . . . . przyzwala dalej, by c. k. skarbowi państwa — w razie nieuiszczenia powyższej kwoty wraz z ewentualnymi należnościami ubocznymi we właściwym czasie — służyło prawo bez żadnych formalności, szczególnie bez interwencji sądowej, spowodować giełdową sprzedaż wyżej oznaczonych papierów wartościowych i z uzyskanej kwoty pokryć zaległości wraz z ewentualnymi należnościami ubocznymi.

W ewentualnych sporach o ile one nie będą należały w myśl ustawy przed jakiś sąd odrębny, będą w pierwszej instancji wyłącznie kompetentne sądy rzeczowo właściwe w siedzibie c. k. prokuratury skarbu w . . . . .

W dowód tego legalizowany podpis.<sup>3)</sup>

.....  
(Data.)

.....  
(Podpis.)

<sup>1)</sup> Tę stylizację wstępu należy zastosować, jeśli dokument przedłożono równocześnie z podaniem o dozwolenie kredytu. Jeśli jednak prośba o kredyt już jest załatwiona, wstęp ma brzmieć tak, jak w nawiasie podano. W pierwszym wypadku dotyczące daty reskryptu zezwalającego (data, liczba, czas trwania pozwolenia i kwota) należy na dokumencie uwidocznic dodatkowo z urzędu.

<sup>2)</sup> Papiery wartościowe należy przytoczyć z wszystkimi ich znamionami, jakoto: nazwa, data, liczba, numery seryi i oddziałów, ilość kuponów i talonów.

<sup>3)</sup> Legalizacje są wolne od stempla.

## Wzór Nr. XI b.

(Do §u 12, ustęp 11, l. 3 przep. wyk.)

Dokument zastawu.<sup>1)</sup>

Wolny od stempla.

Podpisany . . . . . (nazwisko, charakter, miejsce zamieszkania) jako przedsiębiorca rafinerii oleju skalnego w . . . . . jest obowiązany na wypadek, gdyby mu skredytowano podatek spożywczy od oleju skalnego, wywiezionego z tego przedsiębiorstwa w kampanii . . . . . t. j. w czasie od 1. września 19 . . . do 31. sierpnia 19 . . . , względnie w kampaniach następujących — pod warunkami i zastrzeżeniami, obowiązującymi w tej mierze obecnie lub takimi, które w przyszłości przez właściwe c. k. władze skarbowe będą przepisane — dać zabezpieczenie tego kredytu.<sup>2)</sup>

Dla zabezpieczenia powyższego kredytu podatkowego we wspomnianej kampanii, oraz dla zabezpieczenia wszystkich takich samych kredytów podatkowych, któreby podpisanemu ewentualnie przyznano w kampaniach następujących, aż do kwoty podatku . . . . K, słowami . . . . . koron wraz z odsetkami zwłoki od zaległego podatku spożywczego po sześć od sta tudzież wraz z ewentualnymi kosztami ściągnięcia — podpisany . . . . . przeznacza c. k. skarbowi państwa jako zastaw następujące papiery wartościowe (dokładne oznaczenie papierów wartościowych według wszystkich ich znamion); te papiery wartościowe celem nabycia na nich prawa zastawu przez c. k. skarb złożono w . . . . . (oznaczenie kasy).<sup>3)</sup>

Podpisany . . . . . następnie przyzwała, by c. k. skarb — w razie niezapłacenia w czasie właściwym powyższych kwot wraz z ewentualnymi przynależnościami — miał prawo spowodować giełdową sprzedaż wyżej opisanych papierów wartościowych, bez wszelkiej interwencji sądowej i umorzyć kwotę ze sprzedania otrzymaną zaległości podatkowe wraz z przynależnościami.

(Klauzula właściwości sądu z datą i podpisem jak we wzorze Nr. XI a.)

<sup>1)</sup> Ten formularz użyty być ma w tym wypadku, jeżeli dokument ma być ważny nie tylko dla jednej kampanii, lecz także dla wszystkich następnych, co do których skredytowanoby podatek.

<sup>2)</sup> Daty poszczególnych reskryptów, którymi pozwolenia udzielono (data, liczba, trwanie pozwolenia i kwota) uwidocznie należy na dokumencie dodatkowo z urzędu.

<sup>3)</sup> Papiery wartościowe wymienić należy z podaniem wszystkich znamion, jakoto: z nazwą, datą, numerem, numerem seryi i oddziałów, ilością kuponów i talonów.

## Wzór Nr. XII a.

(Do §u 12, ustęp II, l. 3 przep. wyk.)

## Dokument zastawu.

Wolny od stempla.

Podpisany . . . . . (nazwisko, charakter, miejsce zamieszkania) jako przedsiębiorca rafinerii oleju skalnego w . . . . . l. k. . . . . jest obowiązany na wypadek, gdyby mu skredytowano podatek spożywczy od oleju skalnego, wywiezionego z tego przedsiębiorstwa w czasie od dnia 1. września 19 . . . do 1. października 19 . . . aż do sumy . . . . . K, słowami . . . . . koron pod warunkami i zastrzeżeniami, obowiązującymi w tej mierze obecnie lub takimi, które w przyszłości przez właściwe władze skarbowe będą przepisane — dać zabezpieczenie tego kredytu. <sup>1)</sup>

Albo:

Podpisanemu . . . . . (nazwisko, charakter, miejsce zamieszkania) jako przedsiębiorcy rafinerii oleju skalnego w . . . . . l. k. . . . . dozwolono rozporządzeniem c. k. . . . . z dnia . . . . . l. . . . . kredytowania podatku spożywczego od oleju skalnego, który w czasie od 1. września 19 . . . do 1. października 19 . . . z tej rafinerii ma być wywieziony a to aż do sumy . . . . . K, słowami . . . . . koron pod warunkami i zastrzeżeniami w tej mierze obecnie obowiązującymi i temi, które przez c. k. władzę skarbową w przyszłości będą przepisane.

Podpisany . . . . . obowiązany jest dać zabezpieczenie tego kredytu.

Podpisany . . . . . przewiduje niniejszem (dokładne oznaczenie realności według księgi gruntowej) jako hypotekę na zabezpieczenie tego kredytu podatkowego aż do sumy . . . . . K, słowami . . . . . koron z sześcioprocentowymi odsetkami zwłoki od zaległego podatku spożywczego i ewentualnymi kosztami ściągnięcia i pozwala, aby na tejto realności zhipotekowane zostało bezzwłocznie na rzecz c. k. skarbu prawo zastawu na zabezpieczenie sumy podatkowej z ewentualnie należącymi się sześcioprocentowymi odsetkami zwłoki od zaległego podatku spożywczego aż do łącznej kwoty . . . . . K <sup>2)</sup> i kosztów ściągnięcia aż do maksymalnej sumy . . . . . K.

(Następuje klauzula własności sądu wraz z datą i podpisem jak we wzorze Nr. XI a.)

<sup>1)</sup> Patrz uwaga <sup>1)</sup> do wzoru Nr. XI a.

<sup>2)</sup> Jako łączną kwotę wpisać należy kwotę podatku tudzież kwotę dwuletnich odsetek.

## Wzór Nr. XII b.

(Do §u 12, ustęp II, l. 3 przep. wyk.)

Dokument zastawu.<sup>1)</sup>

Wolny od stempla.

Podpisany . . . . . (nazwisko, charakter, miejsce zamieszkania) jako przedsiębiorca rafinerii oleju skalnego w . . . . . jest obowiązany na wypadek, gdyby mu skredytowano podatek spożywczy od oleju skalnego, wywiezionego z tego przedsiębiorstwa w kampanii . . . . . t. j. w czasie od 1. września 19 . . do 31. sierpnia 19 . . względnie w kampaniach następujących — pod warunkami i zastrzeżeniami obowiązującymi w tej mierze obecnie lub takimi, które w przyszłości przez właściwą c. k. władzę skarbową będą przepisane — dać zabezpieczenie tego kredytu.<sup>2)</sup>

Podpisany . . . . . przeznaczają przeto niniejszem (dokładne oznaczenie realności podług księgi gruntowej) jako hypotekę na zabezpieczenie tego kredytu podatkowego w powyższej kampanii tudzież wszystkich kredytów tego samego podatku, które podpisanemu w następujących kampaniach zostałyby dozwolone aż do sumy . . . . . K. słowami . . . . . koron z sześcioprocentowymi odsetkami zwłoki od zaległego podatku spożywczego i ewentualnymi kosztami ściągnięcia i pozwala, aby na tej realności zahipotekowane zostało na rzecz c. k. skarbu prawo zastawu na zabezpieczenie sumy . . . . . K z ewentualnymi sześcioprocentowymi odsetkami zwłoki od zaległego podatku spożywczego aż do łącznej kwoty . . . . . K<sup>3)</sup> i kosztów egzekucyjnych do nieprzekraczalnej sumy . . . . . K.

(Następuje klauzula właściwości sądu z datą i podpisem jak we wzorze Nr. XI a)

(Data.)

(Podpis.)

<sup>1)</sup> Formularz ten użyty będzie w tym wypadku, jeżeli dokument ma być ważny nie tylko dla jednej kampanii, lecz także dla wszystkich następujących, co do których skredytowano podatek

<sup>2)</sup> Dany poszczególnych reskryptów, którymi pozwolenia udzielono (data, liczba, trwanie pozwolenia i kwota) należy dodatkowo wpisać w dokumencie z urzędu.

<sup>3)</sup> Jako łączną sumę należy wstawić kwotę podatku tudzież kwotę dwuletnich odsetek.

## Wzór Nr. XIII.

(Do §u 12, ustęp II, l. 3 przep. wyk.)

Dokument poreki  
solidarnej poreki.

Wolny od stempla.

Ponieważ . . . . . (nazwisko, charakter, miejsce zamieszkania) jako przedsiębiorca rafinerii oleju skalnego w . . . . . l. k. . . . . obowiązany jest na wypadek, gdyby mu skredytowano podatek spożywczy od oleju skalnego, wywiezionego z tej rafinerii w czasie od 1. września 19 . . . do 31. sierpnia 19 . . . aż do kwoty . . . . . K, słowami . . . . . . . . . . koron pod warunkami i zastrzeżeniami w tej mierze obecnie obowiązującymi i temi, które w przyszłości przez c. k. władzę skarbową będą przepisane — dać zabezpieczenie tego kredytu, 1)

względnie:

Ponieważ . . . . . (nazwisko, charakter, miejsce zamieszkania) jako przedsiębiorcy rafinerii oleju skalnego w . . . . . l. k. . . . . dozwolone zostało kredytowanie podatku spożywczego od oleju skalnego, który z tej rafinerii w czasie od 1. września 19 . . . do 31. sierpnia 19 . . . wywieziony będzie a to aż do kwoty . . . . . K, słowami . . . . . . . . . . koron, pod warunkami i zastrzeżeniami obecnie obowiązującymi i temi, które przez c. k. władzę skarbową w przyszłości będą przepisane, w szczególności pod warunkiem dania odpowiedniego zabezpieczenia, przeto podpisany . . . . . (bank) obowiązuje podpisani (nazwisko, charakter, miejsce zamieszkania) obowiązują się do należytego i punktualnego zapłacenia tego na podstawie powyższego pozwolenia skredytowanego podatku spożywczego od oleju skalnego aż do oznaczonej wyżej kwoty . . . . . K wraz z przypadającymi ewentualnie sześcioprocentowymi odsetkami zwłoki od zaległego podatku tego i ewentualnie należącymi się kosztami ściągnięcia, a to w charakterze ręczyciela i wypłaty (ręczycieli i wypłatców).

(Klauzula własności sądu z datą i podpisem jak na wzorze Nr. XI a. 2)

1) Patrz uwagę 1) do wzoru Nr. XI a.

2) Gdyby ten sam przedsiębiorca w ciągu jednej kampanii prosił o dozwolenie dalszych kredytów za poręczeniem tej samej instytucji bankowej, należy w następnych dokumentach poręczenia umieścić dla ewidencji, po klauzuli własności sądu a przed datą i podpisem następujący dodatek:

„Niniejszem nie narusza się poreki danej dokumentem z dnia . . . . . 19 . . . co do kredytu podatku za czas od . . . . . do . . . . . aż do kwoty . . . . . K dozwolonego rozporządzeniem c. k. . . . . z dnia . . . . . l. . . . .”



### Dodatek.

(Do §u 1 przep. wyk.)

## P r z e p i s y

tyczące się

**wolnego od podatku poboru olejów skalnych podlegających opodatkowaniu, których gęstość przy ciepłocie 12 stopni Réaumura wynosi mniej niż 770 stopni.**

### 1. Pozwolenie.

Olej skalny, którego gęstość przy ciepłocie 12 stopni Réaumura wynosi mniej niż 770 stopni (benzyna), może na zasadzie §u 5. ustawy z dnia 26. maja 1882, Dz. u. p. Nr. 55 i §u 1. ustawy z dnia 29. czerwca 1896, Dz. u. p. Nr. 105 pobierany być bez opłaty podatku na cele następujące:

- a) na cele przemysłowe, jako środek do otrzymywania rozczywnów i wyciągów;
- b) do wytwarzania li tylko ciepła bez wytwarzania światła, jak np. przy appreturze wyrobów tkackich do osmalania, do przetapiania szklanych brzegów, do wyrobu szklanych pereł lub guzików itd.;
- c) do utrzymywania w ruchu motorów;
- d) do czyszczenia szybów naftowych.

Do nabywania takiego oleju skalnego do takiego użytku potrzeba osobnego pozwolenia.

Pozwolenia otrzymać nie mogą osoby, zasądzone prawomocnie za przemyślnictwo, za ciężkie defraudacyjne przekroczenie przepisów o opodatkowaniu olejów skalnych albo za oszustwo, dalej osoby, do których majątku konkurs otworzono i wreszcie ci, którzy w postępowaniu konkursowym nie zostali uwolnieni od zarzuconego im ewentualnie czynu karygodnego.

W razie stwierdzonego nadużycia, będzie pozwolenie — niezależnie od skutków prawnych przewidzianych ustawą karną o przestępstwach defraudacyjnych — natychmiast cofnięte a od znajdującego się jeszcze zapasu opłacić należy podatek spożywczy.

Odebranie pozwolenia może także i wtedy nastąpić, jeżeli strona nie dopełni któregośkolwiek obowiązku przepisanego niniejszem rozporządzeniem, lub też któregośkolwiek z obowiązków, które jeszcze później w drodze wykonawczej przepisane zostaną.

Pozwolenia udzielać będzie władza skarbowa pierwszej instancji na rok jeden i może udzielone pozwolenie przedłużyć na prośbę od roku do roku.

Tylko w tym razie, gdyby ze względu na osobliwszy sposób utrzymywania ruchu, okazała się potrzeba ustanowienia szczegółowych środków kontroli, należy zasięgnąć decyzji Ministerstwa skarbu.

Pozwolenia opiewać mają na pewną wyraźnie oznaczoną ilość oleju skalnego bez opłaty podatku pobrać się mającego; na raz nie można pobrać mniejszej ilości jak jeden cetnar metryczny.

Jeżeli nie uzyskano przedłużenia pozwolenia w czasie właściwym, należy od zapasu oleju skalnego znalezionego po upływie roku, na który pozwolenie wydano, uiścić przypadający podatek spożywczy. Jeżeli zaś przedłużenie pozwolenia w czasie właściwym nastąpiło, znalezione zapasy doliczyć należy do ilości zapotrzebowanej na rok następny.



## 2. Prośba o pozwolenie.

Prośba o pozwolenie ma być wniesioną do władzy skarbowej I. instancji. Jeżeli chodzi o użycie wolnego od podatku oleju skalnego w przedsiębiorstwie przemysłowym, należy podać prośbę na ręce izby handlowo-przemysłowej tego okręgu, w którym dotyczące przedsiębiorstwo się znajduje, a izba ta prześle ją po zbadaniu prawdziwości dat w niej podanych, z własną opinią władzy skarbowej I. instancji, w której okręgu dotyczące przedsiębiorstwo ma swoją siedzibę.

Jeżeli izba handlowo-przemysłowa oświadczyła, że dla przedsiębiorcy ze względu na rozmiary jego interesu dostateczną będzie mniejsza ilość oleju skalnego, aniżeli w prośbie podano, natenczas ograniczyć należy pozwolenie do tej mniejszej ilości.

W prośbie, oprócz nazwiska i miejsca zamieszkania proszącego, względnie rodzaju przedsiębiorstwa przemysłowego, podać należy:

- a) do jakiego użytku benzyna ma służyć;
- b) ile w przybliżeniu potrzeba benzyny na ten cel rocznie i w jakiej ilości ma być każdorazowo nabywaną;
- c) gdzie znajdują się rafinerje oleju skalnego, z których benzyna będzie pobierana. Te źródła poboru można każdej chwili zmieniać, za poprzednim zawiadomieniem o tem w czasie właściwym władzy skarbowej pierwszej instancji;
- d) sposób zabezpieczenia podatku konsumcyjnego od oleju skalnego.

Jeżeli chodzi o wolne od podatku nabywanie benzyny na cele przemysłowe jako środka do otrzymywania rozczywnów i wyciągów, to podać nadto należy:

- e) rozmiary przedsiębiorstwa z dokładnem opisaniem technicznego postępowania, w którym olej skalny ma być zastosowany;
- f) procentowo wyrażony stosunek ilościowy użyty się mającego oleju skalnego, do innych potrzebnych surowców z jednej i do dających się uzyskać wyrobów z drugiej strony.

Jeżeli zamierza się regenerować (oczyszczać) olej skalny (benzynę) bez opłaty podatku pobrany, w celu ponownego użycia go, należy podać to już w prośbie o pozwolenie na nabycie, opisać zarazem dokładnie postępowanie dotyczące i dołączyć do prośby szkic użyty się mających w tym razie przyrządów.

Jeżeli chodzi o wolny od podatku pobór oleju skalnego, którego gęstość wynosi mniej niż 770 stopni przy ciepłocie 12 stopni Réaumur, w celu wytwarzania ciepła, należy oprócz dat pod a) do d) przytoczonych

g) podać jeszcze, w jaki sposób ciepłota, która ma mieć zastosowanie w postępowaniu przemysłowym, z benzyny wytwarzaną i w przedsiębiorstwie przemysłowym użytą będzie.

Jeżeli wreszcie chodzi o wolne od podatku nabycie do utrzymywania w ruchu motorów, należy oprócz dat pod a) do d) przytoczonych, podać jeszcze:

- h) system i największą skuteczność motoru benzynowego, który ma być w ruch wprowadzony, tudzież maksymalną ilość benzyny potrzebną do tego w ciągu godziny, które to daty stwierdzone być muszą świadectwem dotyczącej fabryki maszyn;
- i) ilość godzin w przybliżeniu, w których motor codziennie będzie w ruchu

W każdej prośbie o pozwolenie na wolny od podatku pobór benzyny winien nadto proszący wyraźnie oświadczyć, iż poddaje się tak wydanym już ogólnym przepisom o kontroli jak i tym, które ewentualnie od wypadku do wypadku osobno wydane zostaną.

## 3. Szczegółowe zarządzenia.

a) Strony uprawnione do poboru benzyny bez opłaty podatku, obowiązane są postarać się o dostarczenie prawidłowo sprawdzonej wagi wraz ze sprawdzonymi ciężarkami, tudzież arcometru, nadającego się do zbadania gęstości. Co do sprowadzenia takiego arcometru obowiązują przepisy §u 6., l. 2. rozporządzenia wykonawczego. Uprawnieni do poboru podlegają urzędowej kontroli władz skarbowych i obowiązani są dozwolnić organom władzy skarbowej na każdorazowe ich żądanie wstępu do lokalu fabrykacji względnie do zakładu przemysłowego a to w tym celu, by mogły wglądać w zapiski (registra), kontrolować użycie i zapasy benzyny bez opłaty podatku sprowadzonej i porównywać je z zapiskami.

Przedsiębiorcy obowiązani są nadto prawidłowo prowadzić księgi handlowe i przemysłowe i dozwalać organom skarbowym, gdy tego zażądatają, wglądu w te księgi.

Wolny od opłaty podatku pobór benzyny do poruszania motorów, zawisły jest od dopełnienia i tego jeszcze warunku, by benzyna przed wyprowadzeniem jej z rafinerji oleju skalnego poddana została przepisaniem (§. 11, II, lit. B) zabarwieniu. Używanie benzyny do czyszczenia szybów odbywać się może tylko pod kontrolą urzędową.

b) Prócz tego winien każdy do poboru uprawniony utrzymywać registr sprowadzenia i użycia benzyny, względnie uzyskanych wyrobów, który to registr, jeżeli benzyna służy do

otrzymywania rozczynów i wyciągów tudzież do wytwarzania ciepłoty, sporządzony być ma według zarządzeń krajowej władzy skarbowej w sposób zastosowany do fabrykacji w danym wypadku. Jeżeli benzyny używa się do utrzymania w ruchu motorów i do czyszczenia szymbów naftowych, utrzymywać należy regestr według dołączonych wzorów *A*, *B* i *C*.

W regestrach, które stronom wydawać będzie za zwrotem kosztów nakładu oddział straży skarbowej w zeszytach paginowanych i parafowanych, wpisywać należy każdy pobór benzyny z powołaniem się na dotyczące oznajmienie, natychmiast po skutecznionem urzędowaniu.

Odpisywanie skutecznia się stosownie do tego, w jaki sposób benzynę zużyto.

Przy użyciu benzyny do otrzymywania rozczynów i wyciągów, wciągać należy do rejestru nie tylko ilości benzyny za każdym razem z naczyń zapasowych wybrane, lecz także ilość i rodzaj przedmiotów, które dla otrzymania rozczyntu lub wyciągu z benzyną połączone.

Jeżeli regenerowanie benzyny odbywa się w takich przedsiębiorstwach nie ciągle lecz tylko od czasu do czasu, po uzbieraniu się zapasu zużytej benzyny, to ilość i gęstość benzyny uzyskanej na nowo przy każdym regenerowaniu, wciągać należy do osobnej rubryki i rejestru.

Jeżeli używa się benzyny do utrzymywania w ruchu motorów, to ilość benzyny wybranej każdorazowo z zapasu, wciągnąć należy bezpośrednio po napełnieniu aparatu wytwarzającego gaz benzynowy. Jeżeli się pompuje benzynę z naczyń zapasowych do aparatu wytwarzającego gaz benzynowy, względnie do motoru zapomocą przewodu rurowego bez przerwy działającego, to zamiast poszczególnych napełnień tego ostatniego, wciągnąć należy dzień i godzinę utworzenia i zniesienia połączenia rurowego, z podaniem ilości (ciężaru) benzyny znajdującej się w dotyczącem naczyniu.

Należy także uwidocznic w rejestrze chwilę wprowadzenia w ruch motoru i chwilę zastanowienia ruchu. Wciągnięcie to ma nastąpić natychmiast po uruchomieniu i bezpośrednio przed zastanowieniem ruchu.

W fabrykach samochodów (automobilów), które urządzą próbne jazdy samochodami na pół gotowymi, lub też próbują motorów bez wozów na ławkach do montowania, uwidocznic należy w rubryce „uwaga“ rejestru, także numery motorów względnie ławek do

montowania, które były uruchomione i dnie, w których je w ruch wprowadzano.

W razie użycia benzyny do czyszczenia szymbów naftowych, odpisanie w rejestrze nastąpić ma natychmiast po dokonaniem pod kontrolą urzędową użyciu.

Zaniedbanie wciągnięcia do rejestru w czasie właściwym, jak niemniej nieprawidłowe wciągnięcie podlega karze według ustawy karnej o wykroczeniach defraudacyjnych.

- e) Uprawnionym do poboru nie wolno trudnić się handlem olejem skalnym i w ogólności odstępywać innym benzynę bez opłaty podatku nabytą, lub też używać jej do innego celu aniżeli do tego, na który pozwolenia udzielono a w szczególności do oświetlania. Natomiast tym rafinerjom oleju skalnego, które równocześnie czerzynę i parafinę wytwarzają a benzyny używają do wytwarzania rozczynów i wyciągów, wolno trudnić się handlem olejem skalnym.
- d) Do wytwarzania światła elektrycznego, o tyle tylko wolno używać motoru nasyconego benzyną uwolnioną od podatku, o ile wytworzone światło służy wyłącznie do oświetlania tych lokalów, w których umieszczony jest motor i poruszane nim maszyny wytwarzające siłę.

Krajowe władze skarbowe upoważnione są jednak do udzielania na wniesioną prośbę, odwołałego każdego czasu pozwolenia, by motoru nasyconego benzyną nabytą bez opłaty podatku, używano także do wytwarzania światła elektrycznego do oświetlania nietylko wyżej wymienionych lecz i innych lokali, pod tym jednak warunkiem, że strona zobowiąże się opłacić dodatkowo podatek od ilości benzyny na ten cel użytej. Ta część benzyny bez opłaty podatku nabytej a dodatkowo opodatkować się mająca, może być oznaczoną albo w drodze ustanowienia cyfry ryczałtowej, albo też zapomocą cechowanego przyrządu do pomiaru zużycia elektryczności.

- aa) Przy oznaczaniu ryczałtu należy w drodze komisyjnego dochodzenia, na koszt strony przeprowadzić się mającego w obecności strony lub jej zastępcy i przy współudziale technicznego organu kontroli skarbowej, zbadać, ile żarowych lamp elektrycznych znajduje się w lokalach wyżej wymienionych, jaką one posiadają normalną siłę świec i ile godzin dziennie średnio wzięwszy, palić się może przypuszczalnie każda taka lampka. Następnie należy dokonać obliczenia ilości benzyny, która ma uleż opodatkowaniu a to na podstawie dat komisjonalnie zbadanych i na tej zasadzie, że na każdą z lamp żarowych o normalnej sile 16 świec,

zużyto na godzinę przy zupełnem wyzyskaniu skuteczności motora benzynowego 0·04 kilogramów benzyny, a przy niezupełnem wyzyskaniu 0·05 kilogramów.

Jeżeli więc naprzykład w lokalach, o których mowa, pali się średnio wzięwszy przez dwie godziny dziennie 10 świateł żarowych o normalnej sile 16 świec, to dzienne spożebowanie przy pełnem wyzyskaniu motora wynosi  $10 \times 0\cdot04 \times 2 = 0\cdot8$  kilogramów.

Przy światłach żarowych o innej normalnej sile świec, wyszukać należy zużytkowanie benzyny zapomocą proporcji i cyfrę w ten sposób znalezione wstawić zamiast cyfry 0·04.

Jeżeliby zatem światła żarowe miały naprzykład siłę normalną 10 świec,

$$x : 0\cdot04 = 10 : 16$$

$$x = 0\cdot025 \text{ kilogramów.}$$

a więc spożebowanie benzyny wynosiłoby  $10 \times 0\cdot025 \times 2 = 0\cdot5$  kilogramów.

Strona obowiązana jest wszelkie zamierzone zmiany w zakładzie elektrycznym, jakie wykonane być mają w ciągu okresu czasu pozwoleniem objętego, jeżeli zmiany te na wymiar ryczałtu wpływ wywierają, podać przed ich wykonaniem i w czasie właściwym do wiadomości władzy skarbowej pierwszej instancji.

Obliczenie ilości benzyny dodatkowo opodatkować się mającej nastąpić winno kwartalnie a władza skarbową I. instancji winna na podstawie tego obliczenia przypisać do zapłaty podatek dodatkowo uiszczyć się mający. Dodatkowo opodatkowane ilości mają być w rejestrze benzyny bez opłaty podatku nabytej osobno uwidocznione.

Gdyby strona nie chciała przyjąć wymiaru ryczałtowego, wolno jej spowodować komisyonalne oznaczenie zużycia benzyny, potrzebnej dla jej motoru z uwzględnieniem wytworzenia światła elektrycznego dla jednej lampy żarowej o normalnej sile 16 świec na godzinę; dochodzenie to odbyć się ma na koszt strony przy współudziale funkcyonaryusza technicznej kontroli skarbowej i dwóch rzeczoznawców zawodu elektrotechnicznego.

bb) W razie użycia przyrządu do pomiaru elektryczności, ustawienie tego przyrządu nastąpić ma komisyonalnie na koszt strony przy współudziale organu technicznej kontroli skarbowej i jednego rzeczoznawcy zawodu elektrotechnicznego i to

w ten sposób, że ta siła elektryczna, która jest źródłem światła dla dotyczących lokalności, zmierzona będzie w całości zapomocą przyrządu do pomiaru elektryczności i odprowadzenie jej przed przejściem przez elektromierz nie będzie mogło nastąpić.

Część benzyny dodatkowo opodatkować się mającą, obliczyć należy na podstawie dat wskazanych elektromierzem w ten sposób, że uzna się 600 „Watt“ jako równie sile jednego konia i dlatego za każde 600 „Watt“ wstawi się w rachunek 0·4 kilogramów spożebowanej na godzinę benzyny.

#### 4. Zabezpieczenie.

Przed rozpoczęciem nabywania benzyny złożyć należy na podstawie otrzymanego pozwolenia zabezpieczenie podatku spożywczego po 13 K od 100 kilogramów w takiej kwocie, żeby pokrywała każdorazowy nabytek i posiadany jeszcze nieużyty zapas benzyny.

Zabezpieczenie można składać w sposób przepisany w §ie 12., ustępie II, liczba 3. Zabezpieczenie staje się wolnem w miarę rzeczywistego wypożebowania benzyny bez opłacenia podatku nabytej.

#### 5. Sprowadzenie benzyny.

Co do wyprowadzania oleju skalnego bez opłacenia podatku nabytego z rafinerji oleju skalnego, obowiązują postanowienia §u 11, ustępu II, lit. B, niniejszego rozporządzenia.

Gdy posyłka nadejdzie do przedsiębiorstwa, dla którego jest przeznaczoną, funkcyonaryusz skarbowy, któremu nadzór nad niem jest poruczony, porównywa ilość, rodzaj, znaki i numera naczyń posyłki z towarzyszącymi im cedułami, bada wagę i gęstość benzyny w sposób dla urzędu wysyłającego przepisany i zapisuje stwierdzony stan rzeczy w obu egzemplarzach oznajmienia, a więc tak w unikacie podanym przez stronę jak i w duplikacie, który mu nadesłano, z odwołaniem się do pozycji, pod którą posyłka jest zapisana w rejestrze odbiorczym i przesyła unikat po zaopatrzeniu go potwierdzeniem dostawienia urzędowi odsyłającemu bez żadnej zwłoki, jako posyłkę urzędową wolną od opłaty pocztowej i poleconą.

Przy oznaczaniu ciężaru netto wystarcza, jeżeli od rzeczywiście stwierdzonego ciężaru brutto każdego naczynia posyłki odejmie się tarę, której wielkość przy wysyłce sprawdzono. Tylko w razie poważnych wątpliwości co do tożsamości naczyń posyłki, nastąpić musi rzeczywiste zbadanie tary.

Jeżeli w miejscu przeznaczenia okaże się, że ilość benzyny jest nie więcej jak o 3 procent mniejszą od tej, którą stwierdził urząd wysyłkowy, pomija się tę różnicę. Od większych ubytków winien przedsiębiorca rafinerii oleju skalnego, z której benzynę wyprawdzono, opłacić natychmiast pod groźbą egzekucyi podatek spożywczy za część przewyższającą dozwolony ubytek, skoro tylko unikat oznajmienia nadejdzie do urzędu wysyłkowego. W tym celu winien funkcjonaryusz skarbowy posyłkę odbierającą podać w załączeniu oznajmienia stwierdzony ubytek i przypadający podatek spożywczy. Jeżeli ubytek wynosi więcej niż 7 procent, wytoczyć nadto należy postępowanie karne.

Gdy ilość benzyny okaże się mniejszą o więcej niż 3 procent, atoli nie o więcej niż 7 procent, władza skarbową pierwszej instancyi może wyjątkowo odstąpić od poboru przypadającego podatku spożywczego, jeżeli różnica będzie wiarygodnie wyjaśniona, tudzież jeżeli zresztą nie zachodzi żadna wątpliwość i nienależy doniesień o przekroczeniu skarbowem.

Jeżeli okażą się większe różnice, próśby o odpisanie przypadającego podatku spożywczego wnosić należy do Ministerstwa skarbu.

Każdorazowe użycie benzyny nabytej bez opłaty podatku do czyszczenia szybów naftowych, należy na 24 godzin przed tem oznajmić właściwemu oddziałowi straży skarbowej, zapomocą pisemnego doniesienia, wygotowanego w jednym egzemplarzu według wzoru *D* i może ono nastąpić bezwarunkowo tylko w obecności przeznaczonego do tego funkcjonaryusza skarbowego.

Oznajmienie, zaopatrzone potwierdzeniem prawidłowego wykonania, należy zwrócić stronie celem

dołączenia go do rejestru według wzoru *B* utrzymanego.

Blankiety oznajmienia wydawane będą za zwrotem kosztów nakładu.

## 6. Obliczenie.

Z końcem każdego roku przeprowadzić należy z dotyczącym przedsiębiorcą do nabycia uprawnionym, obliczenie zużycia benzyny bez opłaty podatku nabytej.

Celem obliczenia należy zamknąć rejestra z upływem roku. Następnie zbadać należy ciężar netto tudzież gęstość pozostałego zapasu benzyny, a wynik tego badania zapisać tak w rejestrze zamkniętym jak i w założonym na nowo.

Jeżeli przy obliczeniu powyżej przepisaniem i badaniu zapasów jednocześnie odbywać się mającem — z uwzględnieniem ubytku przez ulotnienie, na który liczyć można 4 procent ilości benzyny otrzymanej od ostatniego badania zapasów — okaże się dalszy ubytek benzyny w porównaniu z zamknięciem odnośnych zapisków i jeżeli ubytek ten nie będzie zupełnie usprawiedliwiony, natenczas obowiązany jest przedsiębiorca zapłacić bezzwłocznie podatek przypadający od tego ubytku po 13 *K* od 100 kilogramów netto. Nadto wytoczyć należy postępowanie według ustawy karnej skarbowej.

Obliczenie wygotować należy w dwóch egzemplarzach, z których jeden wydaje się uprawnionemu do poboru, drugi zaś z zamkniętymi rejestrami i załącznikami (cedułami odbytu) tych rejestrów przedkłada się bezzwłocznie władzy skarbowej pierwszej instancyi.

Wzór *D*.

## Wzór A.

(Do Dodatku rozp. wyk.)

Kraj: . . . . .

Okrąg kontrolny straży skarbowej: . . . . .

Powiat skarbowy: . . . . .

## R e g e s t r

p. . . . . w . . . . . l. k. . . . co do poboru i użycia benzyny,  
 nabytej bez opłaty podatku, do poruszania motorów za czas od . . . . .  
 . . . . 19 . . do . . . . . 19 . .

O . . . arkuszach.

Z . . . załącznikami.

W rejestrze tym zapisywać należy każdy nabytek benzyny, z odwołaniem się do odnośnego oznajmienia, niezwłocznie po dokonaniu czynności urzędowej. Ilość benzyny branej z zapasu odpisać należy za każdym razem bezpośrednio po napełnieniu przyrządu do wytwarzania gazu benzynowego.

Jeżeli benzynę pompuje się nieprzerwanym przewodem rurowym z naczyń zapasowych do przyrządu wytwarzającego gaz benzynowy, w takim razie zamiast poszczególnych napełnień tego przyrządu, zapisywać należy dzień założenia i odjęcia połączenia rurowego, z podaniem ilości benzyny (wagi) w odnośnym naczyniu zawartej. Nadto należy notować w rejestrze chwilę wprowadzenia w ruch motoru i chwilę zastanowienia ruchu. Uczynić to należy natychmiast po wprawieniu w ruch i bezpośrednio przed zastanowieniem ruchu. Przez przedpołudnie rozumie się czas od 12 godziny w nocy do 12 w południe, a przez popołudnie czas od 12 godziny w południe do 12 w nocy.

Zaniedbanie wpisania do tego rejestru w czasie właściwym, jakoteż wszelkie niewłaściwe wpisanie karane będzie według ustawy o przestępstwach skarbowych.

Rejestr ten przechowywać należy w miejscu stosownem i oddać w dniu obliczenia właściwemu funkcjonariuszowi skarbowemu za potwierdzeniem odbioru.

Formularz, za który się płaci.





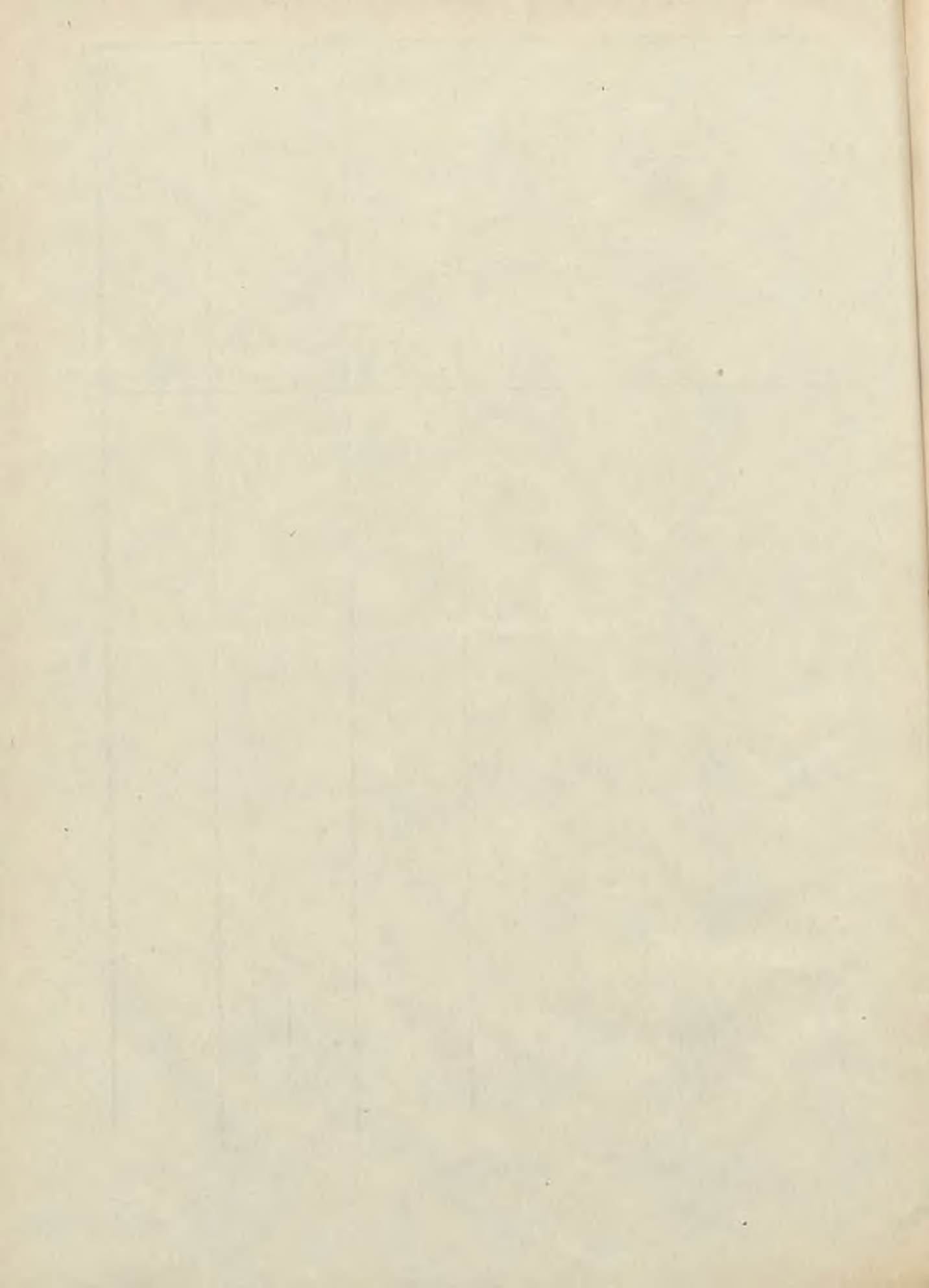



## Wzór B.

(Do Dodatku rozp. wyk.)

Kraj: . . . . .

Okrąg kontrolny straży skarbowej: . . . . .

Powiat skarbowy: . . . . .

## R e g e s t r

p. . . . . w . . . . . l. k. . . . co do poboru i użycia benzyny,  
 nabytej bez opłaty podatku do czyszczenia szybów naftowych za czas od . . . . .  
 . . . . 19 . . do . . . . . 19 . .

O . . . arkuszach.

Z . . . załącznikami.

W rejestrze tym zapisywać należy każdy nabitek benzyny natychmiast po dokonaniu czynności urzędowej, z odwołaniem się do odnośnego oznajmienia.

Jeżeli używa się benzyny do czyszczenia szybów naftowych, winien wpis w rejestrze nastąpić natychmiast po użyciu jej, dokonaniem pod kontrolą urzędową.

Zaniedbanie wpisania do tego rejestru w czasie właściwym, jakoteż wszelkie niewłaściwe wpisanie karane będzie według ustawy o przestępstwach skarbowych.

Rejestr ten przechowywać należy w miejscu stosownem i oddać w dniu obliczenia właściwemu funkcyonaryuszowi skarbowemu, za potwierdzeniem odbioru.

Formularz, za który się płaci.



O d p i s a n i e							
Numer bieżący	Użycia		Ilość, rodzaj	Znaki, numera	Waga netto benzyny wzię- tej do użytku w kilo- gramach	Podpis strony i funkcjonariusza skarbowego	U w a g a
	mie- siąc i rok	dzień	naczyni, z któ- rych benzynę użyto				

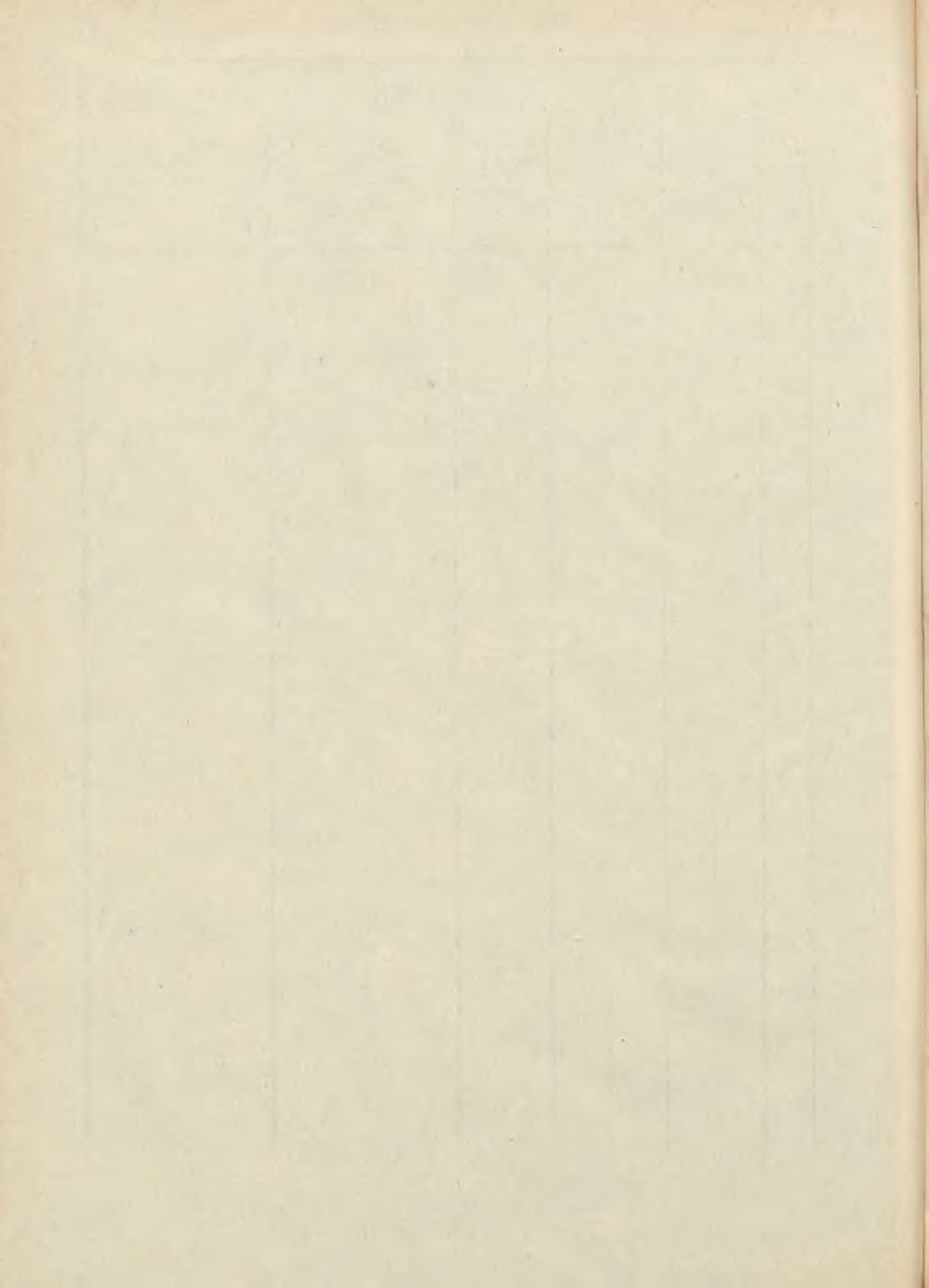

## Wzór C.

(Do Dodatku rozp. wyk.)

Kraj: . . . . .

Okrąg kontrolny straży skarbowej: . . . . .

Powiat skarbowy: . . . . .

## R e g e s t r

p. . . . . w . . . . . l. k. . . . co do poboru i użycia  
 benzyny, nabytej bez opłaty podatku do poruszania wozów motorowych za czas od  
 dnia . . . . . 19 . . do . . . . . 19 . .

O . . . arkuszach.

Z . . . załącznikami.

W rejestrze tym zapisywać należy każde nabycie benzyny z odwołaniem się do dotyczącego oznajmienia natychmiast po dokonaniu czynności urzędowej. Ilość benzyny branej z zapasu odpisywać należy za każdym razem bezpośrednio po napełnieniu rezerwoaru na benzynę.

Rubrykę 15 i 16 wypełnić należy z upływem dnia, w którym wóz motorowy był w ruchu.

Zaniedbanie wpisania do tego rejestru w czasie właściwym jakoteż wszelkie niewłaściwe wpisanie karane będzie według ustawy karnej o przestępstwach skarbowych.

Rejestr ten przechowywać należy w miejscu stosownem i oddać w dniu obliczenia właściwemu funkcjonariuszowi skarbowemu za potwierdzeniem odbioru.

Formularz, za który się płaci.





**Wzór D.**

(Do Dodatku rozp. wyk.)

Oddano dnia . . . . .

Dołączono do pozycji rejestru . . . . .

**O z n a j m i e n i e**

podpisanego przedsiębiorcy . . . . . w . . . . . l. k. . . . .  
o zamierzonym użyciu benzyny, nabytej bez opłaty podatku do czyszczenia szybów  
naftowych.

Dzień	Godzina	Ilość potrzebnej do tego benzyny w kilogramach netto	Oznaczenie szybu naftowego, który ma być czyszczony	Czyszczenie trwać będzie przypuszczalnie	Stwierdzenie prawidłowego wykonania przez właściwego funkcjonariusza skarbowego
czyszczenia szybu naftowego, względnie przyrządu do pompowania					

Podpis strony:



# Dziennik ustaw państwa

dla

królestw i krajów w Radzie państwa reprezentowanych.

Cześć LXX. — Wydana i rozesłana dnia 15. lipca 1903.

Treść: **M** 144. Rozporządzenie, którem się dzieli królestwa i kraje reprezentowane w Radzie państwa na 31 okręgów inspekcyjnych dla działalności inspektorów przemysłowych.

## 144.

### Rozporządzenie Ministerstwa handlu, wydane w porozumieniu z Ministerstwem spraw wewnętrznych, z dnia 19. czerwca 1903,

którem się dzieli królestwa i kraje reprezentowane w Radzie państwa na 31 okręgów inspekcyjnych dla działalności inspektorów przemysłowych.

#### §. 1.

Na mocy ustawy z dnia 17. czerwca 1883, Dz. u. p. Nr. 117, o ustanowieniu inspektorów przemysłowych, dzieli się królestwa i kraje reprezentowane w Radzie państwa na 31 okręgów inspekcyjnych i obszar każdego z nich ustanawia się, jak następuje:

#### 1. Okrąg inspekcyjny:

Rejon policyjny wiedeński.

#### 2. Okrąg inspekcyjny:

Obszar następujących dolno-austryackich starostw powiatowych: Bruck nad Litawą, Floridsdorf (z wyjątkiem części należącej do rejonu policyjnego wiedeńskiego), Unter-Gänserndorf, Hietzing-Umgebung, Korneuburg, Mistelbach, Oberhollabrunn, Tulln.

#### 3. Okrąg inspekcyjny:

Obszar miasta Wiener-Neustadt i następujących dolno-austryackich starostw powiatowych: Baden, Mödling, Neunkirchen. Wiener-Neustadt.

#### 4. Okrąg inspekcyjny:

Obszar miasta Waidhofen nad Ybbs i następujących dolno-austryackich starostw powiatowych: Amstetten, Gmünd, Horn, Krems, Lilienfeld, Melk, Pöggstall, St. Pölten, Scheibbs, Waidhofen nad Taja, Zwettl.

#### 5. Okrąg inspekcyjny:

Austria powyżej Anizy; Salzburg.

#### 6. Okrąg inspekcyjny:

Obszar miast: Grac, Cilli, Marburg i Pettau, dalej styryjskich starostw powiatowych: Cilli, Feldbach, Grac, Hartberg, Deutsch-Landsberg, Leibnitz, Luttenberg, Marburg, Pettau, Radkersburg, Rann, Voitsberg, Weiz, Windischgraz.

#### 7. Okrąg inspekcyjny:

Obszar styryjskich starostw powiatowych: Bruck nad Murem, Gröbming, Judenburg, Leoben, Lietzen, Murau, Mürzzuschlag.

#### 8. Okrąg inspekcyjny:

Karyntya.

#### 9. Okrąg inspekcyjny:

Kraina.

#### 10. Okrąg inspekcyjny:

Obszar miast: Tryjest i Gorycja, tudzież starostw powiatowych w Gorycji i Gradysce: Gorycja, Gradyska, Sesana, Tolmein, wreszcie istryjskiego starostwa powiatowego: Capodistria.

## 11. Okrąg inspekcyjny:

Dalmacya, nadto obszar miasta Rovigno i istryjskich starostw powiatowych: Lussin, Mitterburg, Parenzo, Pola, Voloska.

## 12. Okrąg inspekcyjny:

Obszar miast: Insbruck i Bozen, dalej obszar tyrolskich starostw powiatowych: Ampezzo, Bozen, Brixen, Bruneck, Imst, Innsbruck, Kitzbühel, Kufstein, Landeck, Lienz, Meran, Reutte, Schlanders, Schwaz; wreszcie Vorarlberg.

## 13. Okrąg inspekcyjny:

Obszar miast: Rovereto i Trydent, następnie obszar tyrolskich starostw powiatowych: Borgo, Cavalese, Cles, Primiero, Riva, Rovereto, Tione, Trydent.

## 14. Okrąg inspekcyjny:

Rejon policyjny praski.

## 15. Okrąg inspekcyjny.

Obszar następujących czeskich starostw powiatowych: Karlin, Królewskie Winohrady, Smichow, Žižkow (o ile one nie należą do policyjnego rejonu praskiego), Böhmisches-Brod, Mlada Boleslaw, Kladno, Laun, Melnik, Podiebrad, Raudnitz, Schlan.

## 16. Okrąg inspekcyjny:

Obszar miasta Reichenberg i czeskich starostw powiatowych: Frydland, Gablonz, Hohenelbe, Münchengrätz, Reichenberg, Semil, Starkenbach, Trautenau, Turnau.

## 17. Okrąg inspekcyjny:

Obszar czeskich starostw powiatowych: Aussig, Czeska Lipa, Dauba, Gabel, Litomierzyce, Rumburg, Schluckenau, Cieplice, Tetschen.

## 18. Okrąg inspekcyjny:

Obszar czeskich starostw powiatowych: Asch, Brüx, Dux, Eger, Falkenau, Graslitz, Joachimsthal, Kaden, Karlsbad, Komotau, Saaz, Tepl.

## 19. Okrąg inspekcyjny:

Obszar czeskich starostw powiatowych: Bischofteinitz, Blatna, Hořowice, Klattau, Kralowice, Ludice, Marienbad, Mies, Pizno, Plan, Podersam, Přestice, Przybram, Rakonice, Rokitzan, Tachau, Taus.

## 20. Okrąg inspekcyjny:

Obszar czeskich starostw powiatowych: Beneschau, Budziejowice, Kaplice, Krumau, Moldau-

thein, Mühlhausen, Neuhaus, Pilgram, Pisek, Prachatyce, Schüttenhofen, Selczan, Strakonice, Tabor, Wittingau.

## 21. Okrąg inspekcyjny:

Obszar czeskich starostw powiatowych: Časlau, Chotěboř, Chrudim, Deutschbrod, Hohenmauth, Kolin, Kutna hora, Landskron, Ledec, Litomyšl, Pardubice, Polička.

## 22. Okrąg inspekcyjny:

Obszar czeskich starostw powiatowych: Braunau, Jičín, Königgrätz, Königinhof, Nachod, Neubydžow, Neustadt nad Metawą, Reichenau, Senftenberg.

## 23. Okrąg inspekcyjny:

Obszar miasta Berna i następujących morawskich starostw powiatowych: Auspitz, Boskowitz, Berne, Gaya, Göding, Tischnowitz, Wischau.

## 24. Okrąg inspekcyjny:

Obszar miast: Iglawa i Znojmo, tudzież morawskich starostw powiatowych: Datschitz, Groß-Meseritsch, Iglawa, Mährisch-Budwitz, Mährisch-Kromau, Neustadtl, Nikolsburg, Trebiez, Znojmo.

## 25. Okrąg inspekcyjny:

Obszar miasta Ołomuńca i morawskich starostw powiatowych: Hohenstadt, Litawa, Mährisch-Schönberg, Mährisch-Trübau, Ołomuniec, Prossnitz, Römerstadt, Sternberg.

## 26. Okrąg inspekcyjny:

Obszar miast: Kromieryž i Ungarisch-Hradisch, tudzież morawskich starostw powiatowych: Holleschau, Kromieryž, Morawska Ostrawa, Mährisch-Weiskirchen, Mistek, Neutitschein, Przerów, Ungarisch-Brod, Ungarisch-Hradisch, Wallachisch-Meseritsch.

## 27. Okrąg inspekcyjny:

Śląsk.

## 28. Okrąg inspekcyjny:

Obszar miasta Lwowa i galicyjskich starostw powiatowych: Bóbrka, Brody, Brzozów, Cleszanów, Dobromil, Drohobycz, Gródek, Jarosław, Jaworów, Kamionka strumiłowa, Lwów, Lisko, Mościska, Przemyśl, Przemyślany, Rawa ruska, Rudki, Sambor, Sanok, Skałat, Sokal, Stary Sambor, Tarnopol, Turka, Zbaraż, Złoczów, Żółkiew.

## 29. Okrąg inspekcyjny:

Obszar miasta Krakowa i galicyjskich starostw powiatowych: Biała, Bochnia, Brzesko, Chrza-

nów, Dąbrowa, Gorlice, Grybów, Jasło, Kolbuszowa, Kraków, Krosno, Łańcut, Limanowa, Mielec, Myślenice, Nowy Targ, Nowy Sącz, Nisko, Pilzno, Podgórze, Przeworsk, Ropczyce, Rzeszów, Strzyżów, Tarnobrzeg, Tarnów, Wadowice, Wieliczka, Żywiec.

### 30. Okrąg inspekcyjny:

Obszar galicyjskich starostw powiatowych: Bohorodczany, Borszczów, Brzeżany, Buczacz, Czortków, Dolina, Horodenka, Husiatyn, Kałusz, Kołomyja, Kosów, Nadwórna, Peczeniżyn, Podhajce, Rohatyn, Śniatyn, Stanisławów, Stryj, Tłumacz, Trembowla, Zaleszczyki, Żydaczów.

### 31. Okrąg inspekcyjny:

Bukowina.

#### §. 2.

Dla każdego z tych okręgów inspekcyjnych istnieje inspektorat przemysłowy z siedzibą:

dla	1. okręgu inspekcyjnego w	Wiedniu,
"	2. " "	" Wiedniu,
"	3. " "	" Wiener-Neustadt,
"	4. " "	" St. Pölten,
"	5. " "	" Lincu,
"	6. " "	" Gracu,
"	7. " "	" Leoben,
"	8. " "	" Celowcu,
"	9. " "	" Lublanie,
"	10. " "	" Tryjeście,
"	11. " "	" Poli,
"	12. " "	" Innsbruku,
"	13. " "	" Trydencie,
"	14. " "	" Pradze,
"	15. " "	" Pradze,

dla	16. okręgu inspekcyjnego w	Reichenbergu,
"	17. " "	" Tetschen,
"	18. " "	" Komotau,
"	19. " "	" Pilźnie,
"	20. " "	" Budziejowicach,
"	21. " "	" Pardubicach,
"	22. " "	" Königgrätzu,
"	23. " "	" Bernie,
"	24. " "	" Znojmie,
"	25. " "	" Ołomuńcu,
"	26. " "	" Przerowie,
"	27. " "	" Opawie,
"	28. " "	" Lwowie,
"	29. " "	" Krakowie,
"	30. " "	" Stanisławowie,
"	31. " "	" Czerniowcach.

#### §. 3.

Prócz tego w myśl §u 4. ustawy z dnia 17. czerwca 1883, Dz. u. p. Nr. 117, fungują z siedzibą w Wiedniu c. k. inspektor dla żeglugi śródlądowej jako specjalny inspektor przemysłowy dla przemysłu szyperskiego na wodach śródlądowych na całym obszarze, na którym obowiązuje powyższa ustawa, oraz organ c. k. generalnej inspekcji austriackich kolei jako inspektor przemysłowy dla wykonania wiedeńskich zakładów komunikacyjnych.

#### §. 4.

Rozporządzenie to wchodzi w życie dnia 1. sierpnia 1903. Równocześnie traci moc rozporządzenie ministeryjne z dnia 16. czerwca 1902, Dz. u. p. Nr. 131, zawierające oznaczenie okręgów inspekcyjnych inspektorów przemysłowych.

Koerber wlr.

Call wlr.



# Dziennik ustaw państwa

dla

królestw i krajów w Radzie państwa reprezentowanych.

Część LXXI. — Wydana i rozesłana dnia 15. lipca 1903.

Treść: *M* 145. Dokument koncesyjny dla kolei lokalnej Jaworzno—Jaworzno (miasto).

## 145.

### Dokument koncesyjny z dnia 8. lipca 1903

dla kolei lokalnej Jaworzno—Jaworzno (miasto).

Na mocy Najwyższego upoważnienia i w porozumieniu z interesowanymi Ministerstwami udzielałam spółce akcyjnej „Kolej lokalna Piła—Jaworzno“ na jej prośbę koncesyi na budowę i utrzymywanie w ruchu kolei motorowej, wiodącej od stacji spółki w Jaworznie do Jaworzna (miasta) a mającej być zbudowaną jako normalnotorowa kolej lokalna, a to w myśl postanowień ustawy o koncesjach na koleje żelazne z dnia 14. września 1854, Dz. u. p. Nr. 238, tudzież ustawy z dnia 31. grudnia 1894, Dz. u. p. Nr. 2 z r. 1895, pod następującymi warunkami i zastrzeżeniami:

#### §. 1.

Dla kolei, stanowiącej przedmiot tego dokumentu koncesyjnego, używa koncesyonaryuszka przywilejów, przewidzianych w artykule V ustawy z dnia 31. grudnia 1894, Dz. u. p. Nr. 2 z r. 1895.

#### §. 2.

Koncesyonaryuszka jest obowiązana najpóźniej do roku od dnia dzisiejszego ukończyć budowę koncesyonowanej kolei i oddać ją gotową do publicznego użytku, oraz utrzymywać ją w ruchu bez przerwy przez cały czas trwania koncesyi.

Dotrzymanie powyższego terminu budowy, tudzież wykonanie i wyposażenie kolei w sposób, odpowiadający koncesyi, winna koncesyonaryuszka na żądanie administracyi państwowej zagwarantować złożeniem stosownej kaucyi w papierach wartościowych, używających bezpieczeństwa pupilarnego.

W razie niedopełnienia powyższego zobowiązania można kaucyę tę uznać za przepadłą.

#### §. 3.

Dla wykonania koncesyonowanej kolei przysługuje się koncesyonaryuszce prawo wywłaszczenia według postanowień przepisów prawa, odnoszących się do tego przedmiotu.

To samo prawo będzie przyznane koncesyonaryuszce także co do tych kolejek dowozowych, które ewentualnie zostaną w przyszłości zbudowane a których budowę administracya państwowa uzna za służącą publicznym interesom.

#### §. 4.

Trwanie koncesyi oraz przewidzianej w §ie 9, lit. b) ustawy o koncesjach kolejowych ochrony przeciw budowie nowych kolei oznacza się na czas od dnia dzisiejszego do dnia 28. sierpnia 1888, poczem obie zgasną.

Administracya państwowa może uznać koncesyę za zgasłą także przed upływem powyższego terminu, jeśli nie dopełniono zobowiązań co do

ukończenia budowy i podjęcia ruchu, oznaczonych w §ie 2., — o ile ewentualne przekroczenie terminu nie mogłoby być usprawiedliwione w myśl §u 11, lit. b) ustawy o koncesjach kolejowych.

§. 5.

Zresztą oznaczoną na wstępie kolej lokalną należy uważać za część integralną przedsiębiorstwa kolei lokalnej Piła—Jaworzno, stanowiącego przed-

miot koncesyi z dnia 29. sierpnia 1898, Dz. u. p. Nr. 152, a postanowienia tego ostatniego dokumentu koncesyjnego — z wyjątkiem zawartych w §§. 1, 2, 3 i 8, które obowiązują wyłącznie kolej lokalną Piła—Jaworzno — mają moc obowiązującą dla obu rzeczonych szlaków kolejowych jako jednego przedsiębiorstwa.

Wittek wlr.

# Dziennik ustaw państwa

dla

królestw i krajów w Radzie państwa reprezentowanych.

Cześć LXXII. — Wydana i rozesłana dnia 16. lipca 1903.

Treść: **N** 146. Rozporządzenie, zawierające zmianę §u 52. porządku targowego dla wiedeńskiej centralnej targowicy bydłowej w St. Marx, ogłoszonego rozporządzeniem ministeryalnym z dnia 1. sierpnia 1902.

## 146.

### Rozporządzenie Ministrów spraw wewnętrznych, handlu i rolnictwa z dnia 8. lipca 1903,

zawierające zmianę §u 52. porządku targowego dla wiedeńskiej centralnej targowicy bydłowej w St. Marx, ogłoszonego rozporządzeniem ministeryalnym z dnia 1. sierpnia 1902, Dz. u. p. Nr. 166.

Na podstawie §u 9. ustawy z dnia 29. lutego 1880, Dz. u. p. Nr. 35, zarządza się, co następuje :

#### Artykuł I.

Paragraf 52. porządku targowego dla wiedeńskiej centralnej targowicy bydłowej w St. Marx,

ogłoszonego rozporządzeniem ministeryalnym z dnia 1. sierpnia 1902, Dz. u. p. Nr. 166, traci w obecnym swem brzmieniu moc obowiązującą i na przyszłość będzie opiewał:

#### §. 52.

Targ na owce będzie się odbywał dwa razy w tygodniu, mianowicie we wtorek i w czwartek. Jeśli na który z tych dni wypadnie święto, targ się przełoży na poprzedzający dzień powszedni.

Obrót targowy rozpoczyna się o godzinie 10. rano a kończy się o godzinie 3. popołudniu.

#### Artykuł II.

To rozporządzenie nabywa zaraz mocy.

Koerber wlr.

Giovanelli wlr.

Call wlr.

THE HISTORY OF THE

ROYAL SOCIETY OF LONDON

FROM ITS INSTITUTION

TO THE PRESENT TIME

BY JOHN VAUGHAN

ESQ.

OF THE SOCIETY

AND

OF THE HISTORY OF THE

ROYAL SOCIETY OF EDINBURGH

FROM ITS INSTITUTION

TO THE PRESENT TIME



# Dziennik ustaw państwa

dla

królestw i krajów w Radzie państwa reprezentowanych.

Część LXXIII. — Wydana i rozesłana dnia 21. lipca 1903.

**Treść:** (Nr 147 i 148.) 147. Obwieszczenie, dotyczące przeniesienia podrzędnej komory cłowej I. klasy w Oberndorf (*ad* Laufen w Bawaryi) do Neu-Oberndorf. — 148. Rozporządzenie, dotyczące znizenia należitości menniczej za wybijanie dwudziestokoronówek na rachunek banku austriacko-węgierskiego, ustanowionej rozporządzeniem z dnia 11. sierpnia 1892.

**147.**

## Obwieszczenie Ministerstwa skarbu z dnia 8. lipca 1903,

dotyczące przeniesienia podrzędnej komory cłowej I. klasy w Oberndorf (*ad* Laufen w Bawaryi) do Neu-Oberndorf.

Podrzedną komorę cłową I. klasy w Oberndorf (*ad* Laufen w Bawaryi) przeniesiono z dniem 30. maja 1903 do Neu-Oberndorf (w Salcburskiem).

Böhm wlr.

**148.**

## Rozporządzenie Ministerstwa skarbu z dnia 18. lipca 1903,

dotyczące znizenia należitości menniczej za wybijanie dwudziestokoronówek na rachunek banku

austriacko-węgierskiego, ustanowionej rozporządzeniem z dnia 11. sierpnia 1892, Dz. u. p. Nr. 133.

W porozumieniu z królewskim węgierskim Ministerstwem skarbu znizą się z czterech koron na dwie korony za kilogram czystego złota należitość menniczą za wybijanie dwudziestokoronówek na rachunek banku austriacko-węgierskiego, ustanowioną rozporządzeniem c. k. Ministerstwa skarbu z dnia 11. sierpnia 1892, Dz. u. p. Nr. 133.

Bank austriacko-węgierski jest tedy w myśl artykułu 87. statutu swego obowiązany każdej chwili przyjmować sztaby złota w zamian za banknoty według klucza 3.278 koron za kilogram czystego złota.

Rozporządzenie to nabywa mocy z dniem ogłoszenia.

Böhm wlr.

# Wzrost i rozwój człowieka

Wzrost i rozwój człowieka jest procesem ciągłym, który trwa przez całe życie.

Wzrost i rozwój człowieka jest procesem ciągłym, który trwa przez całe życie.

Wzrost i rozwój człowieka jest procesem ciągłym, który trwa przez całe życie.

Wzrost i rozwój człowieka jest procesem ciągłym, który trwa przez całe życie.

Wzrost i rozwój człowieka jest procesem ciągłym, który trwa przez całe życie.

Wzrost i rozwój człowieka jest procesem ciągłym, który trwa przez całe życie.

Wzrost i rozwój człowieka jest procesem ciągłym, który trwa przez całe życie.

# Dziennik ustaw państwa

dla

królestw i krajów w Radzie państwa reprezentowanych.

Część LXXIV. — Wydana i rozesłana dnia 22. lipca 1903.

**Treść:** (№ 149—154.) 149. Ustawa, dotycząca udziału państwa w zebraniu kapitałów na koleje lokalne z Neuhaus do Wobratain, z Daudleb do Rokitnic i z Opawy do Grätz. — 150. Ustawa o budowie kolei lokalnej z Tarnopola do Zbaraża. — 151. Ustawa o budowie kolei lokalnej z Weizelsdorf do Oberferlach. — 152. Ustawa o budowie kolei lokalnej z Krainburga do Neumarkt. — 153. Ustawa o budowie kolei lokalnej z Zwettl do Martinsberg. — 154. Ustawa o budowie kolei lokalnej ze Lwowa do Podhajec.

## 149.

### Ustawa z dnia 14. lipca 1903,

dotycząca udziału państwa w zebraniu kapitałów na koleje lokalne z Neuhaus do Wobratain, z Daudleb do Rokitnic i z Opawy do Grätz.

Za zgodą obu Izb Rady państwa postanawiam co następuje:

#### Artykuł I.

Dla zapewnienia budowy kolei lokalnej wąskotorowej od stacy Neuhaus, leżącej na linii kolei państwowych Ober-Cerekwe—Weseli, do Wobratain, dalej kolei lokalnej normalnotorowej od przystanku Daudleb, leżącego na linii austriackiej kolei północno-zachodniej, do Rokitnic, wreszcie kolei lokalnej normalnotorowej od stacy Opawa, leżącej na linii kolei północnej cesarza Ferdynanda, do Grätz — upoważnia się rząd, by objął akcje założycielskie spółek akcyjnych, które mają powstać dla tych kolei lokalnych, w następujących nieprzekraczalnych kwotach:

Neuhaus—Wobratain . . . . .	245.000 K,
Daudleb—Rokitnice . . . . .	610.000 „
Opawa—Grätz . . . . .	132.000 „

(Polsk.)

#### Artykuł II.

Oznaczenie bliższych szczegółów co do sposobu przekazania wymienionych w artykule I. przyczynków danym przedsiębiorstwom kolei lokalnych jest zastrzeżone rządowi; wszelako wpłata kapitału na akcje założycielskie, objęte przez państwo, nastąpi dopiero po ukończeniu budowy danej kolei lokalnej i po puszczeniu jej w ruch — za potwierdzeniami odbioru, wolnemi od opłaty stemplowej.

#### Artykuł III.

Na pokrycie przyczynków, wymienionych w artykule I. — w myśl postanowień artykułu VIII. ustawy z dnia 6. czerwca 1901, Dz. u. p. Nr. 63, — użyje się kredytów, dozwolonych przy pozycyi l. 11 uchwalonego powyższą ustawą programu budowli i inwestycyi.

#### Artykuł IV.

Wykonanie tej ustawy, która nabierze mocy z dniem ogłoszenia, poruczam Mym Ministrom kolei żelaznych i skarbu.

Ischl, dnia 14. lipca 1903.

**Franciszek Józef wkr.**

Koerber wkr.

Wittek wkr.

Böhm wkr.

**150.****Ustawa z dnia 14. lipca 1903,**

**o budowie kolei lokalnej z Tarnopola do Zbaraża.**

Za zgodą obu Izb Rady państwa postanawiam co następuje:

**Artykuł I.**

Upoważnia się rząd, by przez udzielenie koncesyi pod warunkami, określonymi w tej ustawie, zapewnił budowę kolei — którą należy zbudować jako normalnotorową kolej lokalną — od stacyi kolei państwowych Tarnopol do Zbaraża.

**Artykuł II.**

Przy udzieleniu koncesyi, której trwanie można oznaczyć najwyżej na lat 90, licząc od dnia udzielenia koncesyi — niezależnie od zastosowania postanowień ustawy z dnia 31. grudnia 1894, Dz. u. p. Nr. 2 ex 1895 — wolno państwu na lat 76, licząc od dnia udzielenia koncesyi, zagwarantować kolei, oznaczonej w artykule I., czysty dochód, równający się zapotrzebowaniu na oprocentowanie nie wyższe od czterech od sta oraz na roczną kwotę umorzenia pożyczki, zaciągniętej gwoli zdobycia środków pieniężnych dla powyższej kolei w tej kwocie nominalnej, jakiej potrzeba do uzyskania 1,635.000 K w gotówce; gwarancję tę tak należy rozumieć, że jeśli roczny czysty dochód rzeczony kolei nie osiągnie zagwarantowanej jej kwoty, wówczas różnicę pokryje rząd.

**Artykuł III.**

Przyznanie gwarancyi ze strony państwa, określonej w artykule II., zależy od ziszczenia się tego warunku, by królestwo Galicyi z funduszków krajowych oraz interesowani razem — albo też jedna tylko z tych dwu stron — przyczynili się kwotą przynajmniej 855.000 K do kosztów budowy linii kolejowej, wymienionej w artykule I.

W zamian za przyczynki, o których mówi poprzedni ustęp, wolno dać akcyje założycielskie spółki akcyjnej, która powstanie dla rzeczonyj kolei; od tych walorów, które wówczas będzie się liczyło podług pełnej wartości nominalnej, nie będą się należały odsetki interkalarne za czas budowy.

Udzielenie koncesyi na oznaczoną w artykule I kolej lokalną nastąpi dopiero w tym czasie, kiedy według uznania rządu tudzież według sprawdzonych przezeń dowodów będzie dostatecznie zapewnione, że prelininowany na budowę kapitał na ten cel wystarczy, oraz kiedy dokonana będzie w zupełności subskrypcya na wszystkie akcyje, które mają objąć

interesowani, tudzież wpłata kwot, które na te akcyje będzie należało uiścić w gotówce — z zastosowaniem się do szczegółowych zarządzeń, które rząd wyda w tej mierze.

**Artykuł IV.**

Co do wykonania artykułu II. należy stosować się do zarządzeń, zawartych w artykule IV. ustawy z dnia 26. grudnia 1893, Dz. u. p. Nr. 33 ex 1894, o budowie kolei w dolinie Ybbs — z tą zmianą, że należności stemplowe od kuponów wolno wstawiać w rachunek ruchu jako wydatek.

Taksamo wolno wstawiać w rachunek ruchu jako wydatek przyczynki na administrację, które ewentualnie trzeba będzie płacić od zaciągniętej pożyczki, oraz ewentualne zwroty podatków i należności, które trzeba będzie czynić na rzecz instytucyi finansowej, udzielającej pożyczki.

**Artykuł V.**

Budowę kolei, oznaczonej w artykule I., musi ukończyć się najpóźniej do dwu lat, licząc od dnia udzielenia koncesyi; do tego samego terminu musi się oddać gotową kolej do publicznego użytku.

Na dopełnienie tego zobowiązania winien koncesyonaryusz dać stosowne zabezpieczenie zależnie od uznania rządu w sposób przezeń oznaczony.

**Artykuł VI.**

Oddanie budowy i dostaw nastąpi na podstawie planu szczegółowego i preliminarza, ułożonego przy stosownym udziale organów państwa, z bezpośrednią ingerencyą rządu i z zastosowaniem warunków, które są zwyczajnie w użyciu przy budowach na rzecz państwowych kolei żelaznych.

Roboty budowlane należy oddać oddzielnie od dostarczenia środków pieniężnych.

Oznaczenia wartości tych świadczeń w materiałach, dalej wartości odstąpienia gruntów i innych świadczeń, które będą zapewnione w zamian za przyjęcie akcyi założycielskich, dokona rząd w porozumieniu z interesowanymi; gdyby porozumienia nie można było osiągnąć, nastąpi dobrowolne sądowe oszacowanie.

**Artykuł VII.**

Ruch na kolei, oznaczonej w artykule I., będzie utrzymywało państwo przez cały czas trwania koncesyi na rachunek koncesyonaryusza, który będzie obowiązany zwrócić rządowi koszta, istotnie wynikłe z tego utrzymywania ruchu; na zwrot ten

będzie można ewentualnie wyznaczyć kwotę ryczałtową.

Przytem zastrzega się zarządowi kolei państwowych, który weźmie na się utrzymywanie ruchu na koncesyonowanej kolei, zupełną swobodę co do urządzania ruchu i oznaczania taryf z uwzględnieniem potrzeb ruchu, istniejących w danej chwili, a to na tak długo jak długo przedsiębiorstwo będzie faktycznie korzystało z gwarancyi państwa albo też jak długo będzie jeszcze zalegało ze zwrotem zaliczek gwarancyjnych, wypłaconych mu przez państwo.

#### Artykuł VIII.

Ustawa ta nabywa mocy w dniu ogłoszenia.

Wykonanie jej należy do Mojego Ministra kolei żelaznych i do Mojego Ministra skarbu.

Ischl, dnia 14. lipca 1903.

### Franciszek Józef włr.

Koerber wlr.

Wittek r. w.

Böhm wlr.

#### 151.

### Ustawa z dnia 14. lipca 1903,

o budowie kolei lokalnej z Weizelsdorf do Oberferlach.

Za zgodą obu Izb Rady państwa postanawiam co następuje:

#### Artykuł I.

Upoważnia się rząd, by na koszt skarbu państwa pod warunkami, w tej ustawie oznaczonymi, wybudował odgałęzienie znajdującej się w budowie linii kolei państwowych Celowiec (Villach)—Gorycya—Tryjest ze stacyi Weizelsdorf do Oberferlach a to jako normalnotorową kolej lokalną.

#### Artykuł II.

Budowa odgałęzienia, oznaczonego w artykule I, może nastąpić tylko wtedy, gdy księstwo Karyntyi z funduszów krajowych oraz interesowani przyczynią się do tego razem kwotą 300.000 koron *à fonds perdu*.

#### Artykuł III.

Koszta budowy odgałęzienia, stanowiącego przedmiot tej ustawy, po potrąceniu przyczynków,

wspomnianych w artykule II., należy pokryć z kredytów uchwalonych dla linii kolejowej Celowiec (Villach)—Gorycya—Tryjest według programu budowy i inwestycyi, zatwierdzonego ustawą z dnia 6. czerwca 1901, Dz. u. p. Nr. 63.

#### Artykuł IV.

Względem kolei, którą ma się wybudować według artykułu I., przynajmniej się uwolnienie od stempli i należności dla wszystkich kontraktów, podań i dokumentów, potrzebnych do zapewnienia przyczynków, przewidzianych w artykule II., oraz do wybudowania i wyposażenia rzeczonyj linii kolejowej, wreszcie od należności przerośnych, przypadających za wykupno gruntów.

#### Artykuł V.

Ruch na kolci, stanowiącej przedmiot tej ustawy, będzie utrzymywał rząd we własnym zarządzie.

#### Artykuł VI.

Wykonanie ustawy tej, która nabywa mocy w dniu ogłoszenia, należy do Mojego Ministra kolei żelaznych i do Mojego Ministra skarbu.

Ischl, dnia 14. lipca 1903.

### Franciszek Józef włr.

Koerber wlr.

Wittek r. w.

Böhm wlr.

#### 152.

### Ustawa z dnia 15. lipca 1903,

o budowie kolei lokalnej z Krainburga do Neumarkt.

Za zgodą obu Izb Rady Państwa postanawiam co następuje:

#### Artykuł I.

Upoważnia się rząd, by przez udzielenie koncesyi pod warunkami, określonymi w tej ustawie, zapewnił budowę kolei — którą należy zbudować jako normalnotorową kolej lokalną ze stacyi Krainburg, leżącej na szlaku kolei państwowych Tarvis—Lubiana, do Neumarkt.

#### Artykuł II.

Przy udzieleniu koncesyi, której trwanie można oznaczyć najwyżej na lat 90, licząc od dnia udzie-

lenia koncesyi — niezależnie od zastosowania postanowień ustawy z dnia 31. grudnia 1894, Dz. u. p. Nr. 2 ex 1895, — wolno państwu na lat 76, licząc od dnia udzielenia koncesyi, zagwarantować kolei, oznaczonej w artykule I., czysty dochód, równający się zapotrzebowaniu na oprocentowanie nie wyższe od czterech od sta, oraz na roczną kwotę umorzenia pożyczki, zaciągniętej gwoli zdobycia środków pieniężnych dla powyższej kolei w tej kwocie nominalnej, jakiej potrzeba do uzyskania 1,750.000 K w gotówce; gwarancję tę tak należy rozumieć, że jeśli roczny czysty dochód rzeczony kolei nie osiągnie zagwarantowanej jej kwoty, wówczas różnicę pokryje rząd.

### Artykuł III.

Przyznanie gwarancji ze strony państwa, określonej w artykule II., zależy od ziszczenia się tego warunku, by księstwo Krainy z funduszków krajowych oraz interesowani razem przyczynili się kwotą przynajmniej 320.000 K do kosztów budowy linii kolejowej, wymienionej w artykule I.

W zamian za przyczynki, o których mówi poprzedni ustęp, wolno dać akcyje założycielskie spółki akcyjnej, która powstanie dla rzeczony kolei; od tych walorów, które wówczas będzie się liczyło podług pełnej wartości nominalnej, nie będą się należały odsetki interkalarne za czas budowy.

Udzielenie koncesyi na oznaczoną w artykule I. kolej lokalną nastąpi dopiero w tym czasie, kiedy według uznania rządu, tudzież według sprawdzonych przezeń dowodów będzie dostatecznie zapewnione, że preliminowany na budowę kapitał na ten cel wystarczy, oraz kiedy dokonana będzie w zupełności subskrypcya na wszystkie akcyje, które mają objąć interesowani, tudzież wpłata kwot, które na te akcyje będzie należało uiścić w gotówce — z zastosowaniem się do szczegółowych zarządzeń, które rząd wyda w tej mierze.

### Artykuł IV.

Co do wykonania artykułu II. należy stosować się do zarządzeń, zawartych w artykule IV. ustawy z dnia 26. grudnia 1893, Dz. u. p. Nr. 33 ex 1894, o budowie kolei w dolinie Ybbs, — z tą zmianą, że należyłości stemplowe od kuponów wolno wstawiać w rachunek ruchu jako wydatek.

Taksamo wolno wstawiać w rachunek ruchu jako wydatek przyczynki na administrację, które ewentualnie trzeba będzie płacić od zaciągniętej pożyczki, oraz ewentualne zwroty podatków i należyłości, które trzeba będzie czynić na rzecz instytucji finansowej, udzielającej pożyczki.

### Artykuł V.

Budowę kolei, oznaczonej w artykule I., musi ukończyć się najpóźniej do dwu lat, licząc od dnia udzielenia koncesyi; do tego samego terminu musi się oddać gotową kolej do publicznego użytku.

Na dopełnienie tego zobowiązania winien koncesyonaryusz dać stosowne zabezpieczenie, zależnie od uznania rządu w sposób przezeń oznaczony.

### Artykuł VI.

Oddanie budowy i dostaw nastąpi na podstawie planu szczegółowego i preliminarza, ułożonego przy stosownym udziale organów państwa, z bezpośrednią ingerencją rządu i z zastosowaniem warunków, które są zwyczajnie w użyciu przy budowach na rzecz państwowych kolei żelaznych.

Roboty budowlane należy oddać oddzielnie od dostarczenia środków pieniężnych.

Oznaczenia wartości tych świadczeń w materiałach, dalej wartości odstąpienia gruntów i innych świadczeń, które będą zapewnione w zamian za przyjęcie akcyi założycielskich, dokona rząd w porozumieniu z interesowanymi; gdyby porozumienia nie można było osiągnąć, nastąpi dobrowolne sądowe oszacowanie.

### Artykuł VII.

Ruch na kolei, oznaczonej w artykule I., będzie utrzymywało państwo przez cały czas trwania koncesyi na rachunek koncesyonaryusza, który będzie obowiązany zwrócić rządowi kosza, istotnie wynikłe z tego utrzymywania ruchu; na zwrot ten będzie można ewentualnie wyznaczyć kwotę ryczałtową.

Przytem zastrzega się zarządowi kolei państwowych, który weźmie na się utrzymywanie ruchu na koncesyonowanej kolei, zupełną swobodę co do urządzania ruchu i oznaczania taryf z uwzględnieniem potrzeb ruchu, istniejących w danej chwili, a to na tak długo jak długo przedsiębiorstwo będzie faktycznie korzystało z gwarancji państwa albo też jak długo będzie jeszcze zalegało ze zwrotem zaliczek gwarancyjnych, wypłaconych mu przez państwo.

### Artykuł VIII.

Ustawa ta nabywa mocy w dniu ogłoszenia.

Wykonanie jej należy do Mojego Ministra kolei żelaznych i do Mojego Ministra skarbu.

Ischl, dnia 15. lipca 1903.

**Franciszek Józef wkr.**

**Koerber wkr.**

**Wittek wir.**

**Böhm wir.**

**153.****Ustawa z dnia 15. lipca 1903,****o budowie kolei lokalnej z Zwettl do Martinsberg.**

Za zgodą obu Izb Rady państwa postanawiam, co następuje:

**Artykuł I.**

Upoważnia się rząd, by przez udzielenie koncesyi pod warunkami tej ustawy zapewnił budowę kolei żelaznej — którą należy wybudować jako normalnotorową kolej lokalną — ze stacyi Zwettl, leżącej na linii kolei lokalnej Schwarzenau—Zwettl, do Martinsberg.

**Artykuł II.**

Przy udzieleniu koncesyi, której trwanie można oznaczyć najwyżej na lat 90, licząc od dnia udzielenia koncesyi — niezależnie od zastosowania postanowień ustawy z dnia 31. grudnia 1894, Dz. u. p. Nr. 2 ex 1895 — wolno państwu na lat 76, licząc od dnia udzielenia koncesyi, zagwarantować kolei, oznaczonej w artykule I., czysty dochód, równający się zapotrzebowaniu na oprocentowanie nie wyższe od czterech od sta oraz na roczną kwotę umorzenia pożyczki, zaciągniętej gwoili zdobycia środków pieniężnych dla powyższej kolei w tej kwocie nominalnej, jakiej potrzeba do uzyskania 3,700.000 K w gotówce; gwarancję tę tak należy rozumieć, że jeśli roczny czysty dochód rzeczonyj kolei nie osiągnie zagwarantowanej jej kwoty, wówczas różnicę pokryje rząd.

**Artykuł III.**

W razie, gdyby koncesję na budowę i utrzymanie w ruchu kolei, oznaczonej w artykule I., otrzymała i wykonała spółka akcyjna przyległej kolei lokalnej Schwarzenau—Zwettl, która również korzysta z gwarancyi państwa, rząd może dla całego przedsiębiorstwa kolejowego zagwarantować ogólny czysty dochód roczny, równający się sumie czystych dochodów, zagwarantowanych przez państwo każdej z dwu w jedno przedsiębiorstwo złączonych linii kolejowych.

Względem jednolitego przedsiębiorstwa, utworzonego w myśl powyższego postanowienia, w szczególności co do emitowania akcji i zapisów długu, oraz co do innych interesów prawnych, które w takim wypadku muszą być zawierane, należy analogicznie stosować ulgi finansowe, przewidziane w artykułach IV. i V. ustawy z dnia 31. grudnia 1894, Dz. u. p. Nr. 2 ex 1895 Uwolnienie od podatków

i należytości, przewidziane pod lit. d tego ostatniego artykułu, przysłuża rzeczonemu przedsiębiorstwu w tym rozmiarze, w jakim według koncesyi zostało przyznane każdej z dwu złączonych w jedno linii kolejowych z osobna. Przytem ogólny zysk spółki akcyjnej należy rozdzielać na poszczególne linie według klucza, który zostanie ułożony przy udzielaniu koncesyi.

**Artykuł IV.**

Przyznanie gwarancyi ze strony państwa, określonej w artykule II., zależy od ziszczenia się tego warunku, by arcyksięstwo Austrii Dolnej z funduszków krajowych oraz interesowani razem przyczynili się kwotą przynajmniej 750.000 K do kosztów budowy linii kolejowej, wymienionej w artykule I.

W zamian za przyczynki, o których mówi poprzedni ustęp, wolno dać akcyje założycielskie spółki akcyjnej, która obejmie wykonanie rzeczonyj kolei; od tych walorów, które wówczas będzie się liczyło podług pełnej wartości nominalnej, nie będą się należały odsetki interkalarne za czas budowy.

Udzielenie koncesyi na oznaczoną w artykule I. kolej lokalną nastąpi dopiero w tym czasie, kiedy według uznania rządu tudzież według sprawdzonych przezeń dowodów będzie dostatecznie zapewnione, że preliminowany na budowę kapitał na ten cel wystarczy, oraz kiedy dokonana będzie w zupełności subskrypcya na wszystkie akcyje, które mają objąć interesowani, tudzież wpłata kwot, które na te akcyje będzie należało uiścić w gotówce — z zastosowaniem się do szczegółowych zarządzeń, które rząd wyda w tej mierze.

**Artykuł V.**

Co do wykonania artykułu II. należy stosować się do zarządzeń, zawartych w artykule IV. ustawy z dnia 26. grudnia 1893, Dz. u. p. Nr. 33 ex 1894, o budowie kolei w dolinie Ybbs, — z tą zmianą, że należytości stemplowe od kuponów wolno wstawiać w rachunek ruchu jako wydatek.

Taksamo wolno wstawiać w rachunek ruchu jako wydatek przyczynki na administracyę, które ewentualnie trzeba będzie płacić od zaciągniętej pożyczki, oraz ewentualne zwroty podatków i należytości, które trzeba będzie czynić na rzecz instytucyi finansowej, udzielającej pożyczki.

**Artykuł VI.**

Budowę kolei, oznaczonej w artykule I., musi ukończyć się najpóźniej do dwu lat, licząc od dnia

udzielenia koncesyi; do tego samego terminu musi się oddać gotową kolej do publicznego użytku.

Na dopełnienie tego zobowiązania winien koncesyonaryusz dać stosowne zabezpieczenie zależnie od uznania rządu w sposób przezeń oznaczony.

#### Artykuł VII.

Oddanie budowy i dostaw nastąpi na podstawie planu szczegółowego i preliminarza, ułożonego przy stosownym udziale organów państwa, z bezpośrednią ingerencją rządu i z zastosowaniem warunków, które są zwyczajnie w użyciu przy budowach na rzecz państwowych kolei żelaznych.

Roboty budowlane należy oddać oddzielnie od dostarczenia środków pieniężnych.

Oznaczenia wartości tych świadczeń w materiałach, dalej wartości odstąpienia gruntów i innych świadczeń, które będą zapewnione w zamian za przyjęcie akcyi założycielskich, dokona rząd w porozumieniu z interesowanymi; gdyby porozumienia nie można było osiągnąć, nastąpi dobrowolne sądowe oszacowanie.

#### Artykuł VIII.

Ruch na kolei, oznaczonej w artykule I., będzie utrzymywało państwo przez cały czas trwania koncesyi na rachunek koncesyonaryusza, który będzie obowiązany zwrócić rządowi koszta, istotnie wynikłe z tego utrzymywania ruchu; na zwrot ten będzie można ewentualnie wyznaczyć kwotę ryczałtową.

Przytem zastrzega się zarządowi kolei państwowych, który weźmie na się utrzymywanie ruchu na koncesyonowanej kolei, zupełną swobodę co do urządzania ruchu i oznaczania taryf z uwzględnieniem potrzeb ruchu, istniejących w danej chwili, a to na tak długo jak długo przedsiębiorstwo będzie faktycznie korzystało z gwarancyi państwa albo też jak długo będzie jeszcze zalegało ze zwrotem zaliczek gwarancyjnych, wypłaconych mu przez państwo.

#### Artykuł IX.

Ustawa ta nabywa mocy w dniu ogłoszenia.

Wykonanie jej należy do Mojego Ministra kolei żelaznych i do Mojego Ministra skarbu.

Ischl, dnia 15. lipca 1903.

**Franciszek Józef wkr.**

Koerber wkr.

Wittek wkr.

Böhm wkr.

## 154.

### Ustawa z dnia 15. lipca 1903,

o budowie kolei lokalnej ze Lwowa do Podhajec.

Za zgodą obu Izb Rady państwa postanawiam co następuje:

#### Artykuł I.

Upoważnia się rząd, by przez udzielenie koncesyi pod warunkami, określonymi w tej ustawie, zapewnił budowę kolei — którą należy zbudować jako normalnotorową kolej lokalną — z jakiegoś stosownego punktu istniejących linii kolejowych w okolicy Lwowa przez Winniki, Przemysłany, Brzeżany i Potutory do Podhajec.

#### Artykuł II.

Przy udzieleniu koncesyi, której trwanie można oznaczyć najwyżej na lat 90, licząc od dnia udzielenia koncesyi — niezależnie od zastosowania postanowień ustawy z dnia 31. grudnia 1894, Dz. u. p. Nr. 2 ex 1895, — wolno państwu na lat 76, licząc od dnia udzielenia koncesyi, zagwarantować kolei, oznaczonej w artykule I., czysty dochód, równający się zapotrzebowaniu na oprocentowanie nie wyższe od czterech od sta oraz na roczną kwotę umorzenia pożyczki, zaciągniętej gwoli zdobycia środków pieniężnych dla powyższej kolei w tej kwocie nominalnej, jakiej potrzeba do uzyskania 12,000.000 K w gotówce; gwarancyę tę tak należy rozumieć, że jeśli roczny czysty dochód rzeczonyj kolei nie osiągnie zagwarantowanej jej kwoty, wówczas różnicę pokryje rząd.

#### Artykuł III.

Przyznanie gwarancyi ze strony państwa, określonej w artykule II., zależy od ziszczenia się tego warunku, by królestwo Galicyi z funduszów krajowych oraz interesowani razem przyczynili się kwotą przynajmniej 3,500.000 K w gotówce do kosztów budowy linii kolejowej, wymienionej w artykule I.

W zamian za przyczynki, o których mówi poprzedni ustęp, wolno dać akcye pierwszeństwa lub założycielskie spółki akcyjnej, która powstanie dla rzeczonyj kolei; od tych walorów, które wówczas będzie się liczyło podług pełnej wartości nominalnej, nie będą się należały odsetki interkalarne za czas budowy.

Udzielenie koncesyi na oznaczoną w artykule I. kolej lokalną nastąpi dopiero w tym czasie, kiedy według uznania rządu tudzież według sprawdzonych przezeń dowodów będzie dostatecznie zapewnione,



że preliminowany na budowę kapitał na ten cel wystarczy, oraz kiedy dokonana będzie w zupełności subskrypcya na wszystkie akcye, które mają objąć interesowani, tudzież wpłata kwot, które na te akcye będzie należało uiścić w gotówce — z zastosowaniem się do szczegółowych zarządzeń, które rząd wyda w tej mierze.

#### Artykuł IV.

Co do wykonania artykułu II. należy stosować się do zarządzeń, zawartych w artykule IV. ustawy z dnia 26. grudnia 1893, Dz. u. p. Nr. 33 ex 1894, o budowie kolei w dolinie Ybbs, — z tą zmianą, że należności stempłowe od kuponów wolno wstawiać w rachunek ruchu jako wydatek.

Taksamo wolno wstawiać w rachunek ruchu jako wydatek przyczynki na administracyę, które ewentualnie trzeba będzie płacić od zaciągniętej pożyczki, oraz ewentualne zwroty podatków i należności, które trzeba będzie czynić na rzecz instytucji finansowej, udzielającej pożyczki.

#### Artykuł V.

Budowę kolei, oznaczonej w artykule I., musi ukończyć stę najpóźniej do trzech lat, licząc od dnia udzielenia koncesyi; do tego samego terminu musi się oddać gotową kolej do publicznego użytku.

Na dopełnienie tego zobowiązania winien koncesyonaryusz dać stosowne zabezpieczenie, zależnie od uznania rządu w sposób przezeń oznaczony.

#### Artykuł VI.

Oddanie budowy i dostaw nastąpi na podstawie planu szczegółowego i preliminarza, ułożonego przy stosownym udziale organów państwa, z bezpośrednią ingerencyą rządu i z zastosowaniem warunków, które są zwyczajnie w użyciu przy budowach na rzecz państwowych kolei żelaznych.

Roboty budowlane należy oddać oddzielnie od dostarczenia środków pieniężnych.

Oznaczenia wartości tych świadczeń w materiałach, dalej wartości odstąpienia gruntów i innych świadczeń, które będą zapewnione w zamian za przyjęcie akcyi założycielskich, dokona rząd w porozumieniu z interesowanymi; gdyby porozumienia nie można było osiągnąć, nastąpi dobrowolne sądowe oszacowanie.

#### Artykuł VII.

Ruch na kolei, oznaczonej w artykule I., będzie utrzymywało państwo przez cały czas trwania koncesyi na rachunek koncesyonaryusza, który będzie obowiązany zwrócić rządowi koszta, istotnie wynikłe z tego utrzymywania ruchu; na zwrot ten będzie można ewentualnie wyznaczyć kwotę ryczałtową.

Przytem zastrzega się zarządowi kolei państwowych, który weźmie na się utrzymywanie ruchu na koncesyonowanej kolci, zupełną swobodę co do urządzania ruchu i oznaczania taryf z uwzględnieniem potrzeb ruchu, istniejących w danej chwili, a to na tak długo jak długo przedsiębiorstwo będzie faktycznie korzystało z gwarancyi państwa albo też jak długo będzie jeszcze zalegało ze zwrotem zaliczek gwarancyjnych, wypłaconych mu przez państwo.

#### Artykuł VIII.

Ustawa ta nabywa mocy w dniu ogłoszenia.

Wykonanie jej należy do Mojego Ministra kolei żelaznych i do Mojego Ministra skarbu.

Ischl, dnia 15. lipca 1903.

**Franciszek Józef wkr.**

**Koerber wkr.**

**Wittek wkr.**

**Böhm wkr.**

The first of these is the fact that the United States is a young nation, and that its history is a history of growth and expansion. It is a history of a people who have been able to overcome all the difficulties which have been thrown in their way, and who have been able to build up a great and powerful nation.

The second of these is the fact that the United States is a nation of immigrants. It is a nation of people who have come from all parts of the world, and who have brought with them their own languages, customs, and traditions. This has made the United States a melting pot, and has given it a rich and diverse culture.

The third of these is the fact that the United States is a nation of pioneers. It is a nation of people who have been able to overcome all the difficulties which have been thrown in their way, and who have been able to build up a great and powerful nation. This has made the United States a nation of pioneers, and has given it a rich and diverse culture.

The fourth of these is the fact that the United States is a nation of freedom. It is a nation of people who have been able to overcome all the difficulties which have been thrown in their way, and who have been able to build up a great and powerful nation. This has made the United States a nation of freedom, and has given it a rich and diverse culture.

The fifth of these is the fact that the United States is a nation of progress. It is a nation of people who have been able to overcome all the difficulties which have been thrown in their way, and who have been able to build up a great and powerful nation. This has made the United States a nation of progress, and has given it a rich and diverse culture.

The sixth of these is the fact that the United States is a nation of peace. It is a nation of people who have been able to overcome all the difficulties which have been thrown in their way, and who have been able to build up a great and powerful nation. This has made the United States a nation of peace, and has given it a rich and diverse culture.

The seventh of these is the fact that the United States is a nation of justice. It is a nation of people who have been able to overcome all the difficulties which have been thrown in their way, and who have been able to build up a great and powerful nation. This has made the United States a nation of justice, and has given it a rich and diverse culture.

The eighth of these is the fact that the United States is a nation of hope. It is a nation of people who have been able to overcome all the difficulties which have been thrown in their way, and who have been able to build up a great and powerful nation. This has made the United States a nation of hope, and has given it a rich and diverse culture.

The ninth of these is the fact that the United States is a nation of love. It is a nation of people who have been able to overcome all the difficulties which have been thrown in their way, and who have been able to build up a great and powerful nation. This has made the United States a nation of love, and has given it a rich and diverse culture.

The tenth of these is the fact that the United States is a nation of faith. It is a nation of people who have been able to overcome all the difficulties which have been thrown in their way, and who have been able to build up a great and powerful nation. This has made the United States a nation of faith, and has given it a rich and diverse culture.

The eleventh of these is the fact that the United States is a nation of courage. It is a nation of people who have been able to overcome all the difficulties which have been thrown in their way, and who have been able to build up a great and powerful nation. This has made the United States a nation of courage, and has given it a rich and diverse culture.

The twelfth of these is the fact that the United States is a nation of strength. It is a nation of people who have been able to overcome all the difficulties which have been thrown in their way, and who have been able to build up a great and powerful nation. This has made the United States a nation of strength, and has given it a rich and diverse culture.

The thirteenth of these is the fact that the United States is a nation of wisdom. It is a nation of people who have been able to overcome all the difficulties which have been thrown in their way, and who have been able to build up a great and powerful nation. This has made the United States a nation of wisdom, and has given it a rich and diverse culture.

The fourteenth of these is the fact that the United States is a nation of power. It is a nation of people who have been able to overcome all the difficulties which have been thrown in their way, and who have been able to build up a great and powerful nation. This has made the United States a nation of power, and has given it a rich and diverse culture.

# Dziennik ustaw państwa

dla

królestw i krajów w Radzie państwa reprezentowanych.

Część LXXV. — Wydana i rozesłana dnia 1. sierpnia 1903.

Treść: (№ 155—159.) 155. Obwieszczenie, dotyczące rozszerzenia prawa poboru cła c. k. pobocznemu urzędowi cłowemu II. klasy w Preßnitz *ad* Jöhstadt. — 156. Ustawa, dotycząca udzielenia gwarancji państwowej kolei Zillerthalskiej. — 157. Rozporządzenie o zastosowaniu do konsularnych funkcjonaryuszów meksykańskich zasady najkorzystniejszych warunków. — 158. Obwieszczenie, którym podaje się do wiadomości przepisy dodatkowe do porządku cechowniczego z dnia 19. grudnia 1872. — 159. Rozporządzenie, dotyczące certyfikatów stwierdzających pochodzenie cukru wywozonego z austriacko-węgierskiego obszaru cłowego.

## 155.

### Obwieszczenie Ministerstw skarbu i handlu z dnia 9. lipca 1903,

dotyczące rozszerzenia prawa poboru cła c. k. pobocznemu urzędowi cłowemu II. klasy w Preßnitz *ad* Jöhstadt.

Poboczny urząd cłowy II. klasy w Preßnitz *ad* Jöhstadt otrzymuje upoważnienie do poboru cła dowozowego od starego żelaza i takieżże stali, polamanych i w odpadkach, Nr. t. 257, a to do ilości 30.000 *kg* w jednym transporcie.

Böhm wlr.

Call wlr.

## 156.

### Ustawa z dnia 15. lipca 1903,

dotycząca udzielenia państwowej gwarancji kolei Zillerthalskiej.

Za zgodą obu Izb Rady państwa postanawiam co następuje:

#### Artykuł I.

Upoważnia się rząd, żeby zapewnił spółce akcyjnej kolei Zillerthalskiej (Jenbach—Mairhofen) na okres najwyżej lat 75 gwarancję czystego do-

chodu rocznego, równającego się wydatkowi potrzebnemu na oprocentowanie po 4 od sta i spłatę renty amortyzacyjnej pożyczki w imiennej sumie maksymalnej 900.000 K, która zaciągniętą być ma na częściowe pokrycie wydatku, potrzebnego dla powiększenia kapitału budowy wymienionej kolei, a to w ten sposób, że jeżeli czysty dochód roczny tej kolei nie osiągnie zagwarantowanej jej kwoty brakującą kwotę dopłaci rząd.

#### Artykuł II.

Zapewnienie gwarancji w artykule I określonej udziela się pod warunkiem, że zapewniona już w swoim czasie przez uksiążęczone hrabstwo Tyrolu subwencya krajowa w kwocie 200.000 K podwyższoną zostanie do kwoty 250.000 K, albo też że dalsza subwencya w kwocie 50.000 K w inny przez rząd zatwierdzony sposób zapewnioną zostanie. Subwencya powyższa złożoną być może w akcyach zarodowych spółki akcyjnej kolei Zillerthalskiej, utworzonej dla kolei lokalnej w mowie będącej, w którym to razie złożone walory według ich pełnej imiennej wartości obliczyć należy.

#### Artykuł III.

Przy wykonaniu artykułu I zastosować należy analogicznie postanowienia artykułu IV ustawy z dnia 26. grudnia 1893, Dz. u. p. Nr. 33 z r. 1894, dotyczącej budowy kolei w dolinie nadybbsańskiej z tą jednak zmianą, że opłaty stempłowe od kuponów

mogą być wstawione w rachunek ruchu jako pozycya wydatkowa.

Tak samo wstawić można jako pozycję wydatkową dodatki na zarząd, jakie ewentualnie zapłaci wypadnie za pożyczkę zaciągną się mającą, jakoteż i zwroty podatków i należności uiścić się ewentualnie mające tej instytucji finansowej, która pożyczkę udzieli.

#### Artykuł IV.

Wszelkie zmiany w prowadzeniu ruchu na kolei w mowie będącej, w czasie trwania państwowej gwarancji czystego dochodu, podlegają zatwierdzeniu rządowemu.

#### Artykuł V.

Ustawa ta nabiera mocy obowiązującej z dniem ogłoszenia.

Wykonanie tej ustawy poruczam Memu Ministrowi kolei żelaznych i Memu Ministrowi skarbu.

W Ischlu, dnia 15. lipca 1903.

**Franciszek Józef wkr.**

Koerber wkr.

Wittek wkr.

Böhm wkr.

### 157.

## Rozporządzenie całego Ministerstwa z dnia 18. lipca 1903

o zastosowaniu do meksykańskich funkcjonaryuszów konsularnych zasady najkorzystniejszych warunków.

Na zasadzie ustawy z dnia 26. maja 1902, Dz. u. p. Nr. 108, którą upoważniono rząd do tymczasowego uregulowania stosunków handlowych i obrotowych, jakoteż stosunków konsularnych z Meksykiem i z uwagi na zawarte z rządem meksykańskim umowy, rozporządza się w porozumieniu z królewskim węgierskim rządem, że funkcjonaryusze konsularni meksykańscy tak pod względem dopuszczenia ich do urzędowania i należnych im przywilejów i uwolnień, jak i pod względem ich uprawnień w ogólności, a w sprawach spadkowych w szczególności, traktowani być mają na równi z funkcjonaryuszami konsularnymi narodu doznającego największej przychylności.

Rozporządzenie niniejsze nabywa mocy obowiązującej z dniem ogłoszenia.

Koerber wkr.

Welsersheimb wkr.

Wittek wkr.

Böhm wkr.

Hartel wkr.

Call wkr.

Giovanelli wkr.

Pietak wkr.

### 158.

## Obwieszczenie Ministerstwa handlu z dnia 22. lipca 1903,

którem podaje się do wiadomości przepisy dodatkowe do ordynacji cechowniczej z dnia 19. grudnia 1872, Dz. u. p. Nr. 171.

W wykonaniu ustawy z dnia 23. lipca 1871, Dz. u. p. Nr. 16 z r. 1872, którą zaprowadzono nową ordynację miar i wag, podaje się do wiadomości powszechniej następujący dodatek do ordynacji cechowniczej z dnia 19. grudnia 1872, Dz. u. p. Nr. 171, wydany przez c. k. główną Komisję miar i wag.

Postanowienia tego dodatku dotyczące się dopuszczalności wydrżeń do tarowania w podtrzymywaczach szalek (talerzy) u wag górnozalkowych (talerzowych) albo stołowych, nabywają mocy obowiązującej z dniem ogłoszenia, postanowienia zaś dotyczące się urządzeń do zatrzymywania (odciążania-puszczania) wag pomostowych z dniem 1. lipca 1904.

Wagi pomostowe, których urządzenia do zatrzymywania nie odpowiadają przepisom podanym poniżej w rozdziałach 1 i 2 dodatku, w szczególności do §u 29 e ordynacji cechowniczej, można poddać ponownemu ocechowaniu jeszcze do dnia 31. grudnia 1906, przyczem jednak u tych wag, których urządzenia do zatrzymywania w ruchu swym tylko jednostronnie są ograniczone, musi być umieszczony wspomniany w rozdziale 4, ustępie 2 powołanego właśnie dodatku, przyrząd przez ocechowanie zabezpieczony, służący do uwidocznienia prawidłowego położenia pomostu i systemu dźwigni.

Call wkr.

## Czterdziesty trzeci dodatek do Ordynacji cechowniczej

z dnia 19. grudnia 1872.

Do §u 29 e.

### O urządzeniach do zatrzymywania (odciążania, wolnego puszczenia) u wag pomostowych.

1. Przyrządy do zatrzymywania (odciążania, wolnego puszczenia) u wag pomostowych (por. § 29 e regulaminu cechowniczego) muszą odpowiadać następującym warunkom:

- Ruch mechanizmu do poruszania przyrządu do zatrzymywania, a zatem i ruch systemu dźwigni tudzież pomostu musi być obustronnie ograniczony.
- Położenie pomostu nie może ulegać zmianie, jeżeli mechanizm poruszający nie jest w ruchu;

w szczególności nie powinien pomost opadać sam przez się (automatycznie), gdy waga jest już nastawioną (do ważenia gotową).

c) Ruch pomostu, względnie systemu dźwigni musi zgadzać się ściśle z ruchem mechanizmu do poruszania; w szczególności przy odciążaniu wagi, opuszczenie nie powinno odbywać się skokami, jeżeli przyrząd do odciążania porusza się równomiernie.

d) Przyrząd do zatrzymywania nie powinien wywierać wpływu na ruch bujającej wagi; dla tego też przyrząd do zatrzymywania wtedy tylko może zostawać w związku z bującymi częściami wagi, jeżeli przyrząd do odciążania sam także bez przeszkody wraz z niemi buja, a więc w tym czasie z żadnym stałym punktem po za mechanizmem wagi nie jest połączony.

2. Urządzenia do zatrzymywania, działające pod ciśnieniem hydraulicznym, pod ciśnieniem pary lub powietrza, dopuszczone być mogą aż do dalszego zarządzenia, od wypadku do wypadku za pozwoleniem c. k. głównej komisji miar i wag.

Urządzenia tego rodzaju muszą zresztą odpowiadać także powyższym w ustępie 1, punkt a) do d) podanym warunkom ogólnym, a oprócz tego jeszcze szczególnym warunkom, z uwzględnieniem dotyczącej konstrukcji przez c. k. główną komisję miar i wag w każdym poszczególnym wypadku przepisanych.

3. Postanowienia te wchodzi w wykonanie z dniem 1. lipca 1904.

4. Wagi pomostowe, których urządzenia do zatrzymywania nie odpowiadają przepisom powyżej w ustępach 1 i 2 podanym, mogą być poddane pierwszemu sprawdzeniu jeszcze do 30. czerwca 1904, a ponownemu sprawdzeniu do 31. grudnia 1906.

Na tych jednak wagach, których urządzenie do zatrzymywania w ruchu swym tylko jednostronnie jest ograniczone, należy umieścić przyrząd, uwidoczniający w sposób w oczy wpadający, prawidłowe, do ważenia wymagane położenie pomostu, a temsamem także układu dźwigniowego, który to przyrząd przy sposobności urzędowego sprawdzania przez odczekowanie winien być zabezpieczony.

Do §u 30.

### **O dopuszczalności wydrżeń do tarowania w podtrzymywaczach szalek u wag górno-szalkowych (talerzowych) względnie stołowych.**

Podtrzymywacze szalek (podstawy talerzowe) wag górno-szalkowych (z talerzami u góry) względnie stołowych, mogą być wykonane także dwudzielnie w ten sposób, że każda ich część zawierać będzie zamknięte wydrżenie na pomieszczenie materiału do tarowania.

Skoro obie części podtrzymywacza szalek zostaną złożone, nie powinno być z zewnątrz żadnego przystępu do wydrżenia na tarę; w tym celu obie części podtrzymywacza szalek złączyć należy szczelnie albo nitem przez obie te części przechodzącym, albo też przeprowadzoną przez nie w ten sam sposób śrubą, która jednak aż do wejścia główki śruby i do powierzchni dotyczącego podtrzymywacza szalek musi być odpiłowana.

Postanowienia Dodatku do §u 30 regulaminu sprawdzania miar i wag ogłoszonego obwieszczeniem Ministerstwa handlu z dnia 1. marca 1875, Dz. u. p. Nr. 17, tycającego się umieszczenia szalki do tarowania na jednym lub drugim talerzu wagi stołowej ma obowiązywać i nadal bez zmiany.

Niniejsze przepisy nie naruszają również wcale postanowień Dodatku do §u 30, ogłoszonego obwieszczeniem Ministerstwa handlu z dnia 30. sierpnia 1898, Dz. u. p. Nr. 153, według którego wagi stołowe także i po odjęciu obu szalek, jeżeli one odejmować się dadzą, dokładnie do poziomu wyrównywać się muszą, jak niemniej postanowień Dodatku do §§ów 27 i 30 regulaminu sprawdzania miar i wag, ogłoszonego obwieszczeniem Ministerstwa handlu z dnia 11. marca 1900, Dz. u. p. Nr. 58, tycającego się materiału na szalki (talerze) równoramiennej wag drążkowych i wag stołowych górno-szalkowych (z talerzami u góry).

We Wiedniu, dnia 2. lipca 1903.

C. k. Główna Komisja miar i wag:

Tinter wlr.

## **159.**

### **Rozporządzenie Ministerstw skarbu i handlu z dnia 30. lipca 1903, dotyczące certyfikatów stwierdzających pochodzenie cukru, wywożonego z austriacko-węgierskiego obszaru cłowego.**

W porozumieniu z interesowanymi królewskimi węgierskimi Ministerstwami obwieszcza, względnie rozporządza się co następuje:

Państwa, które przystąpiły do konwencji bruckelskiej, dotyczącej ustawodawstwa o cukrze, a wchodzącej w życie z dniem 1. września 1903, wymagają, aby przy czynności urzędowej odbywającej się przy imporcie cukru, wykazano jego pochodzenie.

W certyfikatach pochodzenie to stwierdzających, które nie mogą być wystawione później, jak w chwili wyjścia przesyłki z kraju, z którego cukier pochodzi, należy podać:

- a) rodzaj i ilość cukru;
- b) jakość, liczbę i znak pakunku (kolli);

- c) pochodzenie i przeznaczenie cukru;
- d) rodzaj środka transportu (kolej żelazna, okręt itd.);
- e) czas trwania ważności certyfikatu, który nie może przekraczać jednego roku, nie wliczając w to czasu, w którym cukier złożony będzie na składzie w magazynie cłowym.

Certyfikaty dla cukru, przeznaczonego do wywozu z austriacko-węgierskiego obszaru cłowego, wydawać mają c. k. urzędy cłowe podług załączonego % formularza. O ile chodzi o cukier, który przed dniem ogłoszenia niniejszego rozporządzenia opuścił obszar cłowy, względnie wolne obszary Tryjestu i Fiume, mogą certyfikaty wyjątkowo wystawiać dodatkowo c. i k. konsulaty.

Od dnia ogłoszenia tego rozporządzenia obowiązane są kompetentne organy państwowe (urzędy cłowe albo zarządy magazynów w Tryjeście, względnie w Fiume) wszelki do wolnego obszaru albo do cłowej składnicy dla złożenia na składzie

nadchodzący cukier, na podstawie towarzyszących mu papierów (dokumentów cłowych i frachtowych), tudzież znaków na opakowaniu (Kolle) w osobnej utrzymywać ewidencji co do jego pochodzenia, aby na żądanie stron każdego czasu wydawać mogły potrzebne do wywozu certyfikaty pochodzenia.

Wszelka zmiana dotycząca cukru w ten sposób w ewidencji utrzymywanego, dopuszczalną jest tylko za poprzednim zgłoszeniem u organów wyżej wymienionych i pod kontrolą cłową.

Dla przesyłek, które przed tym terminem do złożenia na składzie nadeszły, wtedy tylko certyfikaty wydawać należy, jeżeli pochodzenie cukru do wywozu przeznaczonego z towarzyszących mu wspomnianych dokumentów i innych dowodów zupełnie wiarygodnie da się stwierdzić.

W myśl powyższych przepisów wydawać należy świadectwa pochodzenia na żądanie już od dnia ogłoszenia tego rozporządzenia.

**Böhm wlr.**

**Call wlr.**

## Certyfikat pochodzenia.

Niżej podpisany c. k. Urząd cłowy poświadcza niniejszem, że cukier, który jest przedmiotem dokumentu <sup>1)</sup> . . . . . wystawionego w <sup>2)</sup> . . . . . dnia <sup>3)</sup> . . . . . do L. <sup>4)</sup> . . . . . a który dnia dzisiejszego z przeznaczeniem do <sup>5)</sup> . . . . . wywieziono, z <sup>6)</sup> . . . . . pochodzi.

Posyłka ta składa się z <sup>7)</sup> . . . . .  
i zawiera <sup>8)</sup> . . . . .

L. S.

<sup>9)</sup> . . . . . włr.

1) Rodzaj (cłowy albo frachtowy)

2) Miejsce wystawienia

3) Data

4) Liczba

5) Kraj, do którego cukier przeznaczony i rodzaj transportowania (koleją żelazną, okrętem itd.)

6) Nazwa kraju, w którym cukier wyrobiono.

7) Rodzaj, liczba i znak opakowania (Kolli).

8) Jakość i ilość cukru.

9) Podpis przełożonego urzędu.

} dokumentu  
towarzyszącego.

# Handwritten Title

Handwritten text block, possibly a paragraph or list of items.

Handwritten text at the bottom right of the page.

Handwritten text at the bottom of the page, possibly a signature or date.



# Dziennik ustaw państwa

dla

królestw i krajów w Radzie państwa reprezentowanych.

Część LXXVI. - Wydana i rozesłana dnia 4. sierpnia 1903.

---

**Treść:** *M* 160. Rozporządzenie cesarskie, którem się znosi ustawę z dnia 31. stycznia 1903 o urządzeniu indywidualnego rozdziału kontyngentu cukrowego.

---

**160.**

## Rozporządzenie cesarskie z dnia 1. sierpnia 1903,

którem się znosi ustawę z dnia 31. stycznia 1903.  
Dz. u. p. Nr. 27. o urządzeniu indywidualnego roz-  
działu kontyngentu cukrowego.

Na mocy postanowienia §u 14. państwowej  
ustawy zasadniczej z dnia 21. grudnia 1867, Dz. u.  
p. Nr. 141, zarządzam, co następuje:

Ustawę z dnia 31. stycznia 1903, Dz. u. p.  
Nr. 27, o urządzeniu indywidualnego rozdziału kon-  
tyngentu cukrowego znosi się w całej osnowie.

Wykonanie tego rozporządzenia, które nabiera  
mocy z dniem ogłoszenia, należy do Mego Ministra  
skarbu.

Ischl, dnia 1. sierpnia 1903.

**Franciszek Józef wkr.**

**Koerber wkr.**

**Weltersheimb wkr.**

**Wittek wkr.**

**Böhm wkr.**

**Hartel wkr.**

**Call wkr.**

**Giovanelli wkr.**

**Piętak wkr.**

# THE UNIVERSITY OF CHICAGO

THE UNIVERSITY OF CHICAGO LIBRARY

1971

...

...

...

...

# Dziennik ustaw państwa

dla

królestw i krajów w Radzie państwa reprezentowanych.

Część LXXVII. — Wydana i rozesłana dnia 5. sierpnia 1903.

**Treść:** *M* 161. Rozporządzenie, dotyczące przyznania bonifikacji wywozowej dla cukru, złożonego w publicznym lub w prywatnym składzie, pod urzędowym zamknięciem.

## 161.

### Rozporządzenie Ministerstwa skarbu z dnia 3. sierpnia 1903,

dotyczące przyznania bonifikacji wywozowej dla cukru, złożonego w publicznym lub w prywatnym składzie, pod urzędowym zamknięciem.

Na zasadzie §u 3. ustawy z dnia 31. stycznia 1903, Dz. u. p. Nr. 26, przyznaje się w porozumieniu z królewskim węgierskim Ministerstwem skarbu dla tego cukru, który w pozostającym jeszcze okresie kampanii 1902/1903 z uprawnieniem do bonifikacji wywozowej złożony będzie w publicznym lub w prywatnym składzie, pod urzędowym zamknięciem — bonifikację wywozową — pod warunkiem zastosowania się do następujących przepisów.

#### I. Urządzenie składu.

1. Do urządzenia takiego składu potrzeba pozwolenia władzy skarbowej pierwszej instancji. Pozwolenie to udzielane będzie tylko przedsiębiorcom fabryk cukru tudzież prywatnych i publicznych wolnych składów na cukier a to względem takiego cukru, który z ich przedsiębiorstw do składu ma być przeniesiony.

2. Jako skład takie tylko ubikacje mogą być uznane, które są zupełnie odosobnione od reszty ubikacji fabryki cukru względnie wolnego składu i tak są urządzone, że mogą być poddane bezpiecznemu zamknięciu urzędowemu. W ubikacjach tych nie wolno składać innego cukru, jak tylko cukier

złożony z prawem żądania bonifikacji wywozowej. Władza skarbową pierwszej instancji orzeka, czy lokalności, na skład przeznaczone, odpowiadają celowi.

3. Od fabryk cukru nie wymaga się złożenia osobnego zabezpieczenia. Natomiast przedsiębiorcy wolnych składów cukru, którzy winni prawnie obowiązującą deklarację, że zabezpieczenie dane dla wolnego składu na cukier, odpowiada także za ewentualne zobowiązania w obec Skarbu państwa, wypływające z utrzymywania składu.

4. W składzie musi się znajdować waga, w sposób przepisany cechowana i do ważenia cukru przydatna.

5. Prawo utrzymywania takiego składu ograniczone jest o tyle, że bonifikacja wywozowa, otrzymana za ten cukier, złożony w nim z prawem żądania bonifikacji wywozowej, który jeszcze po dniu 31. października 1903 w składzie znajdować się będzie — w myśl postanowień rozdziału IV. niniejszego rozporządzenia musi być zwróconą, bez względu na to, kiedy i z jakim przeznaczeniem wywiezienie cukru nastąpi. O ile przytem chodzi o cukier, który wprowadzony został do składu, przyzwolonego przedsiębiorcy fabryki cukru, nie należy cukru tego — przy obliczeniu, dokonać się mającym celem oznaczenia zwrotu bonifikacji wywozowej za kampanię 1902/1903 (§ 3. ustawy o opodatkowaniu cukru i cesarskie rozporządzenie z dnia 17. lipca 1899, Dz. u. p. Nr. 120, część V) — wliczać do ilości cukru z dotyczącej fabryki wydanego, która to ilość w rachunek wstawioną być winna.

Tak samo postąpić należy z cukrem, który na zasadzie postanowień rozdziału III., lit. *b*) i *c*) po dniu 31. sierpnia, lecz przed dniem 1. listopada 1903, wydany będzie ze składu przyzwołonego przedsiębiorcy fabryki cukru.

Ministerstwo skarbu będzie miało prawo, od przypadku do przypadku uwalniać od zwrotu otrzymanej bonifikacji wywozowej cukier znajdujący się w składzie po dniu 31. października 1903, jeżeli ten cukier wywieziony będzie poza linię cłową.

6. Wydanie wyrobów cukrowych ze składu nastąpić może tylko pod zastrzeżeniami i warunkami poniżej pod III ustanowionymi.

## II. Złożenie do składu.

Każde złożenie wyrobów cukrowych w publicznym lub prywatnym składzie z uprawnieniem do bonifikacji wywozowej, zgłosić należy u tego organu skarbowego, któremu poruczono nadzór nad przedsiębiorstwem, posiadającym pozwolenie na urządzenie składu. Zgłoszenie to sporządzone być winno w dwóch egzemplarzach według wzoru Nr. I; jedno i to samo zgłoszenie obejmować jednak może także tylko wyroby cukrowe, dla których żąda się bonifikacji wywozowej według jednej i tej samej stopy.

Wzór Nr. I.

Blankiety zgłoszeń, wydawać będą przedsiębiorcy składu organa nadzorcze, za zwrotem kosztów nakładu. Organa te badają zgłoszenia pod względem ich dokładności i zgodności i zarządzają ewentualne ich uzupełnienie. Jeżeli nie okaże się żadna przeszkoda, wciągnąć należy zgłoszenie do rejestru zgłoszeń, w dotyczącym przedsiębiorstwie utrzymwanego a odnośną liczbę porządkową uwidocznąć w obu egzemplarzach zgłoszenia.

Sprawdzanie ciężaru brutto, netto i tary cukru, jak niemniej podjęcie prób polaryzacji nie jest potrzebne, chyba że strona wyraźnie tego żąda; stwierdzenie prawdziwości zgłoszenia nastąpić winno dopiero po usunięciu całego zapasu cukru w składzie złożonego, na podstawie obliczenia (rozdział IV) w tym razie dokonać się mającego.

Jeżeli na żądanie strony następuje badanie ciężaru i pobranie prób, to rozciągać się ono winno na cały zapas cukru, który ma być w składzie złożony.

Organa skarbowe czuwają nad złożeniem zgłoszonej ilości cukru w składzie i umieszczają na składzie urządzenie zamknięcie.

Jeden egzemplarz zgłoszenia zaopatrzony potwierdzeniem dokonanej czynności urzędowej dołączyć należy do rejestru zgłoszeń, drugi zaś przesłać władzy skarbowej pierwszej instancji, która zaasynuje przypadającą bonifikację wywozową. Co do

zaasynowania i wypłaty bonifikacji zastosować należy analogicznie postanowienia rozdziału VII i VIII (IX) załącznika A przepisu wykonawczego do ustawy o opodatkowaniu cukru z dnia 9. lipca 1888, Dz. u. p. Nr. 111.

Zapas cukru do złożenia w składzie zgłoszony, względnie rzeczywiście złożony, wciągnąć należy do księgi magazynowej według wzoru Nr. II utrzymywać się mającej, z powołaniem się na liczbę porządkową rejestru odbiorczego, który dla składu, na podobieństwo wzoru, przepisano dla wolnych składów cukru, założyć i utrzymywać należy — a to oddzielnie co do obu kategorii bonifikacji wywozowej.

Wzór Nr. II

Cukier w składzie złożony uważany być ma — nie naruszając postanowienia rozdziału I, l. 5 — jako usunięty z fabryki cukru, względnie z wolnego składu cukru.

## III. Wydanie ze składu.

Wydanie cukru ze składu nastąpić może albo:

- a) celem wywiezienia go poza linię cłową, albo
- b) do wolnego obrotu w kraju za zwrotem przyznanej bonifikacji wywozowej i uiszczeniem opłaty konsumcyjnej, albo
- c) do fabryki cukru lub do wolnego składu cukru za zwrotem przyznanej bonifikacji wywozowej.

Dla każdego składu utrzymywać należy osobny rejestr zgłoszeń, według wzoru przepisanego dla wolnych składów cukru. Rzeczywiście wydane zapasy cukru zapisywać należy od przypadku do przypadku w księdze magazynowej z powołaniem się na liczbę porządkową rejestru zgłoszeń.

W przypadku *a*) zgłosić należy każdą do wywozu przeznaczoną partię, bez względu na to, czy ona przychodzi do skutku przed czy po dniu 1. września 1903, a to w myśl postanowień załącznika A przepisu wykonawczego do ustawy o opodatkowaniu cukru z dnia 9. lipca 1888, Dz. u. p. Nr. 111, lecz zapomocą deklaracji sporządzonej w dwóch tylko a nie w trzech egzemplarzach i poddać ją urzędowaniu tam przepisanej z tą jednak zmianą, że asynowanie bonifikacji wywozowej odpada.

W przypadkach *b*) i *c*) i to w tym razie, jeżeli chodzi o wydanie cukru przed dniem 1. listopada 1903, zwrócić należy przyznaną bonifikację wywozową przed wydanem cukru właściwemu urzędowi poborowemu i przedłożyć mu przytem certyfikat złożenia wystawiony według wzoru Nr. III.

Wzór Nr. III

Zresztą do wydania cukru w przypadkach *b*) i *c*) zastosowane być mają analogicznie przepisy o wydawaniu cukru z wolnego składu.

Urząd poborowy zarachować ma zwróconą bonifikację wywozową w kwitariuszu opłat spożywczych od cukru i dołączyć do niego certyfikat złożenia.

Wystawioną przytem stronie boletę kwitującą, należy po uwidocznieniu w niej liczby porządkowej księgi magazynowej, dołączyć do tej księgi.

#### IV. Obliczenie.

Po wyczerpaniu zapasów cukru w składzie złożonych, najpóźniej jednak z dniem 31. października 1903 należy zamknąć księgę magazynową i zrobić obrachunek z przedsiębiorstwem. W tym celu zesumować należy ilości cukru wywiezionego i porównać z ilościami według zgłoszeń w składzie złożonemi.

Prócz tego zbadać należy urzędownie zapasy, jakie ewentualnie w składzie jeszcze znajdować się będą.

Za cukier znajdujący się tam jeszcze w dniu 31. października 1903 zwrócić należy otrzymaną bonifikację wywozową skarbowi państwa, chyba że przedsiębiorstwo wykaże się co do tego cukru osobnem pozwoleniem, udzielonem w myśl rozdziału I, l. 5, ustępu 1. Jeżeli ogólna suma cukru w składzie złożonego, względnie do złożenia de-

klarowanego, przewyższa ogólną sumę cukru do terminu obliczenia wydanego łącznie z zapasem ewentualnie jeszcze się znajdującym, w takim razie zwrócić także należy bonifikację wywozową na tę różnicę przypadającą. Jeżeli różnica ta większą jest aniżeli dziesięć procent cukru w składzie złożonego, względnie do złożenia deklarowanego, wdrożyć należy nadto postępowanie karne.

Wyżej wymienione zwroty bonifikacji wywozowej uiścić winien ten, kto otrzymał pozwolenie na utrzymywanie składu, względnie jego prawonabywcy do właściwej kasy w ciągu ośmiu dni po doręczeniu nakazu zapłaty, wygotowanego przez organ skarbowy przeprowadzający obliczenie.

Ogólny wynik obliczenia uwidocznnić należy w księdze magazynowej.

Po obliczeniu w razie, jeżeli w czasie obliczenia w składzie cukier jeszcze się znajduje, dopiero po zupełnem wyczerpaniu zapasów, przesaść należy księgę magazynową z załącznikami za pośrednictwem władzy skarbowej pierwszej instancji do cenzury Illmu departamentowi zawodowemu dla cła i podatków spożywczych we Wiedniu, który w szczególności i o tem przekonać się winien, czy zwrócone bonifikacje wywozowe w kwitariuszach do-  
kładnie zarachowano.

**Böhm wlr.**

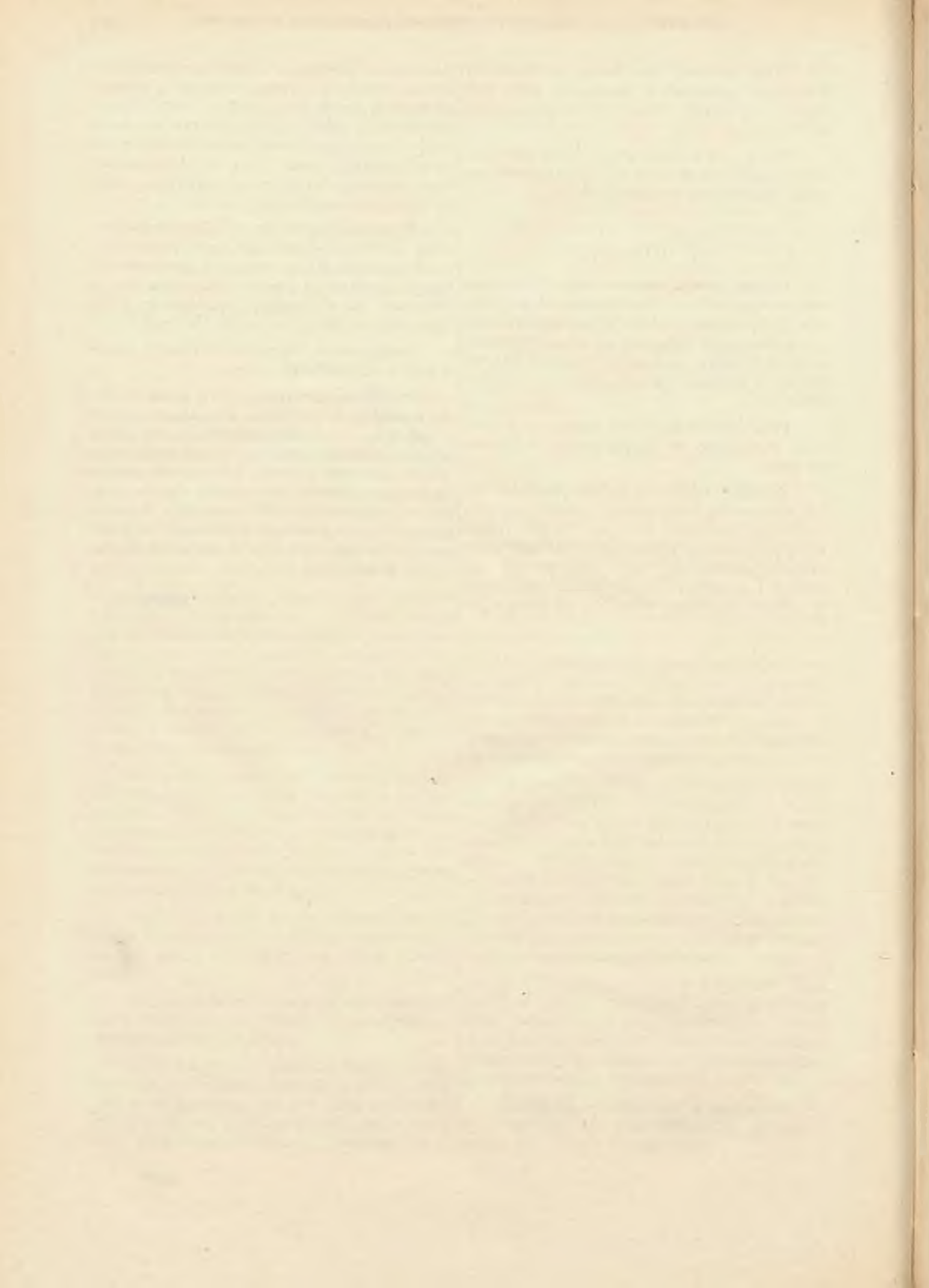

Wzór Nr. 1.

1. Oddano dnia . . . . . 19 . . . . .
2. Wełączono do rejestru zgłoszeń pod liczbą porządkową . . . . .
3. Badanie i porównanie zgłoszenia z jego pierwopisem  
duplikatem

## Z g ł o s z e n i e

pierwopis  
duplikat

fabryki cukru  
wolnego składu cukru p. . . . . w . . . . .

dotyczące wydania wyrobów cukrowych z prawem żądania bonifikacji wywozowej do publicznego składu  
prywatnego

w . . . . . zatwierdzonego reskryptem . . . . . z dnia

. . . . . 19 . . l . . . . .

Z g ł o s z e n i e																	
Ilość i rodzaj	Znak	Liczba	Rodzaj cukru pod nazwą kupiecką	Tara			Netto		Dzień i godzina wydania względnie złożenia w składzie	Bonifikacja wywozowa				Asygnata, ma być wydana do rąk	U w a g a		
				Brutto	średnia	rzeczywista	pojedynczo	Razem		żądana		ma być asygnowaną					
naczyni, w których się cukier znajduje 1)				każdego kollo 2)					według stopy	w łącznej sumie							
				w kilogramach					K	h	K	h	dla	w kasie			
1	2			3	4	5	6	7	8	9		10		11	12	13	14

(Podpis strony.)

- 1) Jeżeli zgłoszono cukier nieopakowany, rubryki te pozostaną niewypełnione.
- 2) Co do głów wystarcza podanie ich liczby i sumy ciężarów. Przy nieopakowanych wyrobach cukro
- 3) Rubryki 17 do 24 wypełnić należy tylko w razie sprawdzania ciężaru i pobrania próbek.



Z a ń a t w i e n i e <sup>2)</sup>																			
Ilość i rodzaj naczyń <sup>1)</sup>	Znak	Liczba	Rodzaj cukru pod nazwą kupiacką	Brutto			Tara		Netto		Próbka polaryzacji			Zapisano		Potwierdzenie prawidłowego złożenia	Kwota bonifikacji wywozowej, którą zasługowuje należyć		U w a g a
				średnia	rzeczywista	pojedynczo	Razem	Numer kolla, z którego ją wzięto	nadesłano dnia	złożono dnia	w rejestrze sprowadzcy pod Nr.	w księdze magazynowej pod Nr.	K	h					
															każdego kollo <sup>2)</sup>		w kilogramach		
15			16	17	18	19	20	21	22	23	24	25	26	27	28	29			

(Podpis organu skarbowego.)

wych należy podać tylko wagę netto.



Wzór Nr. II.

## Księga magazynowa

dla

Składu  $\frac{\text{fabryki cukru}}{\text{wolnego składu cukru}}$  w . . . . . dotycząca cukru złożonego pod  
urzędowym wspólnym zamknięciem, z przyznaniem ustawowej bonifikacyi wywozowej.

Z . . . załącznikami.

Liczba porządkowa	I. Złożono				Liczba porządkowa	II. Z tego	
	dnia	według pozycji rejestru odbiorczego	Cukru z polaryzacją wynoszącą			dnia	według liczby porządkowej rejestru zgło- szeń
			najmniej	poniżej			
			99,3 procent				
			<i>kg</i>	<i>kg</i>			



Wzór Nr. III.

## Certyfikat złożenia.

Podpisana firma składa w c. k. Urzędzie . . . . .  
w . . . . . kwotę . . . . . *K* . . . *h*, słownie  
. . . . . *K* . . . *h*, tytułem zwrotu bonifikacyi wywozowej  
w myśl §u 3. ustawy z dnia 31. stycznia 1903, Dz. u. p. Nr. 26, za cukier w ilości . . . . . cetnarów  
metrycznych . . . kilogramów o polaryzacyi  $\frac{\text{najmniej}}{\text{mniej niż}}$  99.3 procentowej, który ma być wydany do  
wolnego obrotu  
fabryki cukru w . . . . .  
wolnego składu cukru w . . . . .

. . . . . dnia . . . . . 1903.

. . . . .  
(Podpis.)

# Dziennik ustaw państwa

dla

królestw i krajów w Radzie państwa reprezentowanych.

Cześć LXXVIII. — Wydana i rozesłana dnia 8. sierpnia 1903.

Treść: № 162. Dokument koncesyjny na kolej lokalną z Petersdorf-Ullersdorf do Winkelsdorf.

## 162.

### Dokument koncesyjny z dnia 29. lipca 1903,

na kolej lokalną z Petersdorf-Ullersdorf do Winkelsdorf.

Na zasadzie Najwyższego upoważnienia nadaje w porozumieniu z interesowanymi Ministerstwami emerytowanemu c. k. Radcy Namiestnictwa Juliuszowi Boese w Klein-Mohrau w spółce z wielkoprzemysłowcem Ignacym Seidl w Mährisch-Schönberg i wielkoprzemysłowcem Fryderykiem Schüller w Groß-Ullersdorf na ich prośbę koncesję na budowę i utrzymywanie w ruchu poruszanej siłą pary kolei żelaznej, która ma być wybudowana jako kolej lokalna normalno-torowa od stacyi Petersdorf-Ullersdorf c. k. kolei państwowej Hohenstadt—Zöptau do Winkelsdorf a to w myśl postanowień ustawy o koncesjach na koleje żelazne z dnia 14. września 1854, Dz. u. p. Nr. 238, jakoteż ustawy z dnia 31. grudnia 1894, Dz. u. p. Nr. 2 z r. 1895, pod następującymi warunkami i zastrzeżeniami:

#### §. 1.

Względem kolei żelaznej, będącej przedmiotem tego dokumentu koncesyjnego, korzystają koncesjonariusze z dobrodziejstw, przewidzianych w artykule V ustawy z dnia 31. grudnia 1894, Dz. u. p. Nr. 2 z r. 1895.

#### §. 2.

Koncesjonariusze obowiązani są ukończyć budowę koncesjonowanej kolei najpóźniej w przeciągu dwóch lat licząc od dnia dzisiejszego, gotową kolej oddać na użytek publiczny i utrzymywać ją w ruchu bez przerwy przez cały okres koncesyjny.

Jako rękojmię dotrzymania powyższego terminu budowy, tudzież wykonania i urządzenia kolei zgodnie z warunkami koncesyi — złożyć mają koncesjonariusze kaucję w kwocie 53.000 K w papierach wartościowych, nadających się do lokacyi sierocych pieniędzy.

W razie niedotrzymania powyższego zobowiązania kaucya ta może być uznana za przepadłą.

#### §. 3.

Do wybudowania koncesjonowanej kolei nadaje się koncesjonariuszom prawo wywłaszczenia podług przepisów ustawowych, w tej mierze obowiązujących.

Takie samo prawo przyznane będzie koncesjonariuszom co do wybudowania tych kolei podjazdowych, których budowę rząd ze względu na dobro publiczne uznałby za potrzebną.

#### §. 4.

Co do budowy koncesjonowanej kolei i co do ruchu na niej stosować się winni koncesjonariusze do osnowy tego dokumentu koncesyjnego, do warunków koncesyjnych, ustanowionych przez Ministerstwo kolei żelaznych, jakoteż do istniejących

w tej mierze ustaw i rozporządzeń, w szczególności do ustawy o koncesjach na koleje żelazne z dnia 14. września 1854, Dz. u. p. Nr. 238, i do regulaminu ruchu dla kolei żelaznych z dnia 16. listopada 1851, Dz. u. p. Nr. 1 z r. 1852, wreszcie do ustaw i rozporządzeń, któreby ewentualnie w przyszłości zostały wydane. Pod względem ruchu będzie można odstąpić od środków bezpieczeństwa i przepisów, dotyczących ruchu, ustanowionych w regulaminie ruchu kolei żelaznych i w odnośnych postanowieniach dodatkowych — o tyle, o ile ze względu na szczególne stosunki obrotu i ruchu a w szczególności ze względu na zmniejszoną chyżość Ministerstwo kolei żelaznych uzna to za dopuszczalne; natomiast trzymać się należy w tej mierze osobnych przepisów ruchu, które wyda Ministerstwo kolei żelaznych.

#### §. 5.

Nadaje się koncesyonaryuszom prawo utworzenia — za osobnem zezwoleniem rządu i pod warunkami, które on ustanowi — spółki akcyjnej, która wejść ma we wszystkie prawa i obowiązki koncesyonaryuszy.

Cyfra rzeczywistego, jakoteż imiennego kapitału zakładowego podlega zatwierdzeniu rządu.

W tym względzie przyjmuje się za zasadę, że oprócz kosztów na sporządzenie projektu, budowę i urządzenie kolei łącznie z kosztami zaopatrzenia się w park kolejowy, wreszcie kosztów na uposażenie funduszu rezerwowego, który rząd ma oznaczyć, — rzeczywiście wyłożonych i należyte wykazanych, — z doliczeniem odsetek interkalarnych rzeczywiście zapłaconych w okresie budowy i straty na kursie, gdyby ją istotnie poniesiono przy gromadzeniu kapitału — żadnych wydatków dalszych jakiegobądź rodzaju liczyć nie wolno.

Gdyby po wybudowaniu kolei jeszcze jakie nowe budowle wystawione lub urządzenia ruchu pomnożone być miały, mogą być koszta przez to poniesione doliczone do kapitału zakładowego, jeżeli rząd zezwolił na wzniesienie projektowanych nowych budowli lub pomnożenie urządzeń ruchu i jeżeli koszta te należyte będą wykazane.

Cały kapitał zakładowy ma być umorzony w okresie koncesyjnym według planu amortyzacji, który rząd ma zatwierdzić.

Statut spółki i formularze wydać się mających akcyi podlegają zatwierdzeniu rządu.

#### §. 6.

Transporty wojskowe przewożone być muszą po znizonych cenach taryfowych. Taryfę wojskową stosuje się do przewozu osób i rzeczy według posta-

nowień, które tak w tej mierze, jak i względem ulg dla podróżujących wojskowych, każdorazem obowiązująco będą na austriackich kolejach państwowych.

Postanowienia te stosują się także do obrony krajowej i do pospolitego ruszenia obu połów monarchii, do tyrolskich strzelców krajowych i do żandarmerji, a to nietylko do podróży na koszt skarbu państwa, lecz także do podróży służbowych na ćwiczenia wojskowe i zebrania kontrolne, odbywanych własnym kosztem.

Koncesyonaryusze obowiązani są przystąpić do umowy zawartej przez austriackie spółki kolejowe co do zakupu i utrzymywania w pogotowiu przyborów dla transportów wojskowych oraz co do pomagania sobie nawzajem służbą i taborem przy uskutecznianiu większych transportów wojskowych, dalej zastosować się do każdorazem obowiązujących przepisów dla kolei żelaznych na wypadek wojny, jakoteż przystąpić do umowy dodatkowej o przewożeniu obłożnie chorych i rannych na rachunek skarbu wojskowego, która weszła w wykonanie z dniem 1. czerwca 1871.

Każdoczesny przepis, tyjący się transportów wojskowych na kolejach żelaznych, tudzież każdorazem przepisy dla kolei żelaznych na wypadek wojny, nabywają dla koncesyonaryuszy mocy obowiązującej od dnia otwarcia ruchu na koncesyonowanej kolei. Przepisy rzeczonoego rodzaju, które dopiero po tym terminie zostaną wydane i nie będą ogłoszone w Dzienniku ustaw państwa, staną się dla koncesyonaryuszy obowiązującymi z chwilą, w której im się je urzędownie poda do wiadomości.

Zobowiązania te ciężą na koncesyonaryuszach tylko o tyle, o ile dopełnienie ich będzie możliwem ze względu na drugorzędny charakter tej linii oraz ze względu na ułatwienia, udzielone skutkiem tego pod względem budowy, urządzenia i systemu ruchu.

Koncesyonaryusze obowiązani są przy obsadzeniu posad mieć wzgląd na wysłużonych podoficerów armji, marynarki wojennej i obrony krajowej, w myśl ustawy z dnia 19. kwietnia 1872, Dz. u. p. Nr. 60.

#### §. 7.

Do przewozu korpusów straży cywilnej (straży bezpieczeństwa, straży skarbowej itp.) stosować należy w analogiczny sposób znizone ceny taryfowe, jakie obowiązują co do transportów wojskowych.

#### §. 8.

Trwanie koncesyi łącznie z ochroną przeciw zakładaniu nowych kolei, w myśl §u 9., lit. b) ustawy o koncesjach na koleje żelazne, oznacza się na lat dziewięćdziesiąt (90), licząc od dnia dzisiejszego a gaśnie ona po upływie tego czasu.



Rząd może uznać koncesyę za zgłaszającą także przed upływem powyższego czasu, gdyby określonych w §ie 2. zobowiązań pod względem skończenia budowy i otwarcia ruchu nie dopełniono, o ile ewentualne przekroczenie terminu nie dałoby się usprawiedliwić w myśl §u 11., lit. b) ustawy o koncesyach na koleje żelazne.

### §. 9.

Ruch na kolei, będącej przedmiotem tego dokumentu koncesyjnego, utrzymywać będzie państwo na rachunek koncesjonaryuszy, a ci zwracać będą zarządowi kolei państwowych koszta z tego powodu rzeczywiście ponoszone. Warunki tego utrzymywania ruchu uregulowane będą w kontrakcie ruchu, który rząd zawrze z koncesjonaryuszami.

### § 10.

Koncesjonaryusze obowiązani są pod warunkami i zastrzeżeniami, podanymi w artykule XII. ustawy z dnia 31. grudnia 1894, Dz. u. p. Nr. 2 z r. 1895, dozwolili rządowi na jego żądanie każdego czasu współużywania kolei do przewozu między kolejami już istniejącymi lub dopiero w przyszłości mającemi powstać — na których rząd ruch utrzymuje — w taki sposób, że rząd będzie mógł z prawem dowolnego ustanawiania taryf przeprowadzać lub pozwolić przeprowadzać tak całe pociągi jak i pojedyncze wozy współużywaną koleją lub jej częściami za opłatą stosownego wynagrodzenia.

### §. 11.

Rząd zastrzega sobie prawo wykupienia koncesjonowanej kolei po jej wybudowaniu i otwarciu na niej ruchu w każdym czasie pod następującymi warunkami:

1. Dla oznaczenia ceny wykupna policzy się czyste roczne dochody przedsiębiorstwa w ciągu ostatnich rachunkowo zamkniętych lat siedmiu przed chwilą wykupna, strąci się zaś z tego czyste dochody najniepomyślniejszych dwóch lat, poczem obliczy się średni dochód czysty pozostałych lat pięciu.

2. Gdyby wykupno nastąpić miało po upływie czasowego, w §ie 1. ustanowionego uwolnienia od podatków, uważać się będzie przy obliczaniu czystych dochodów rocznych podatki i dodatki do podatków, ciężące na wykupionem przedsiębiorstwie kolejowem, oraz wszelkie inne opłaty publiczne za wydatki ruchu.

Jeżeli obowiązek płacenia podatku istniał nie przez wszystkie lata, podług których oblicza się sumę średnią, w takim razie obliczyć należy także

co do lat wolnych od podatku podatek wraz z dodatkami według stopy procentowej pierwszego roku, podlegającego podatkowi i potrącić go z przychodów.

Ze względu jednak na to, że stosownie do §. 131, lit. a) ustawy z dnia 25. października 1896, Dz. u. p. Nr. 220, opłacać się ma od renty wykupna podatek dziesięcioprocentowy, doliczyć należy do przeciętnego czystego dochodu, w taki sposób obliczonego dodatek, wynoszący jedną dziewiątą tych czystych dochodów.

3. Czysty dochód średni, obliczony w myśl powyższych postanowień, płacić należy koncesjonaryuszom jako wynagrodzenie za wykupioną koleją aż do upływu okresu koncesyjnego w ratach półrocznych, płatnych z dołu dnia 30. czerwca i dnia 31. grudnia każdego roku.

4. Gdyby jednak koleją miała być wykupioną przed upływem siódmego roku ruchu lub gdyby średni dochód czysty, w myśl powyższych postanowień obliczony, bez uwzględnienia dodatku w ustępie 2. przewidzianego, nie wynosił przynajmniej takiej sumy rocznej, która by się równała racie rocznej, potrzebnej na oprocentowanie i umarzanie według planu pożyczek, z upoważnieniem rządowem zaciągniętych, wraz z ratą roczną, potrzebną na oprocentowanie po cztery od sta kapitału akcyjnego przez rząd zatwierdzonego i na umarzanie go w ciągu okresu koncesyjnego — w takim razie wynagrodzenie, które państwo ma zapłacić za koleją wykupioną, będzie polegało na tem, że państwo wymienione wyżej raty roczne płacić będzie w ratach półrocznych z dołu dnia 30. czerwca i dnia 31. grudnia każdego roku i zwracać koncesjonaryuszom podatek rentowy, przypadający od tej renty wykupna.

5. Państwu zastrzega się prawo objęcia każdej chwili — do zapłacenia z własnych funduszków w miejsce koncesjonaryuszy — pożyczek, zaciągniętych w celu uzyskania kapitału na koncesjonowaną koleją, a to w kwocie, według zatwierdzonego planu umorzenia w chwili wykupna jeszcze nie umorzonych; w przypadku tym zniży się należną rentę wykupna o kwotę potrzebną na pokrycie procentów i na umorzenie wspomnianego kapitału pożyczkowego, jakoteż ewentualnie o odpowiadającą powyższym wydatkom kwotę dodatku, który w myśl ustępu 2. doliczyć się ma do przeciętnego dochodu.

6. Państwo zastrzega sobie nadto, że wolno mu będzie w każdym czasie zamiast niepłatnych jeszcze rent, w myśl postanowień powyższych punktów koncesjonaryuszom należnych, zapłacić kapitał, równający się zdyskontowanej według stopy po cztery od sta na rok z uwzględnieniem odsetek od

odsetek, skapitalizowanej wartości tych rent, po strąceniu, jak się samo przez się rozumie, dodatku, gdyby w myśl postanowień ustępu 2. zawierał się w tych rentach.

Gdyby państwo postanowiło w taki sposób spłacić kapitał, przysługuje mu wybór uiszczenia go gotówki lub obligacji długu państwa. Obligacje długu państwa liczone będą w takim razie po kursie pieniężnym średnim, jaki obligacje długu państwa tego samego rodzaju, notowane urzędownie na giełdzie wiedeńskiej, będą miały w ciągu półroczu bezpośrednio poprzedzającego.

7. Przez wykupienie kolei i od dnia tego wykupienia przechodzi na państwo za wypłatą wynagrodzenia pod ll. 1. do 6. przepisanego, bez dalszej zapłaty, wolna od ciężarów, względnie obciążona tylko zalegającą jeszcze resztą pożyczek, za zezwoleniem rządowym zaciągniętych własność tudzież używanie koncesyonowanej kolei ze wszystkimi do niej należącymi ruchomościami i nieruchomościami, licząc tu także tabor wozowy, zapasy materiałów i zapasy kasowe, ewentualnie także koleje podjazdowe, własnością koncesyonaryuszów będące i ich przedsiębiorstwa poboczne, jakoteż rezerwowe kapitały ruchu i rezerwy utworzone z kapitału zakładowego, o ileby te ostatnie za zezwoleniem rządowym nie były już stosownie do swego przeznaczenia użyte.

8. Uchwała rządu, tycząca się wykonania państwowego prawa wykupna, które nastąpić może zawsze tylko z początkiem roku kalendarzowego, oznajmiona będzie przedsiębiorstwu kolejowemu w formie deklaracji rządu najpóźniej do 31. października bezpośrednio poprzedzającego roku.

Deklaracja ta określać będzie następujące szczegóły:

- a) termin, od którego wykupienie następuje;
- b) przedsiębiorstwo kolejowe, będące przedmiotem wykupna i inne przedmioty majątkowe, które bądź jako przynależność przedsiębiorstwa kolejowego bądź w celu zaspokojenia pretensyi państwa lub z jakichkolwiek innych tytułów prawnych przejść mają na państwo;
- c) kwotę ceny wykupna (l. 1 do 6), którą państwo zapłacić ma przedsiębiorstwu kolejowemu, ewentualnie z zastrzeżeniem późniejszego sprostowania tymczasowo obliczoną, z oznaczeniem terminu i miejsca płatności.

9 Rząd zastrzega sobie prawo ustanowienia — jednocześnie z doręczeniem deklaracji, tyczącej się wykupna — osobnego komisarza do czuwania nad tem, żeby stan majątku, począwszy od tej chwili, nie został na szkodę państwa zmieniony.

Od chwili deklaracji, tyczącej się wykupna, wymaga wszelka sprzedaż lub obciążenie nieruchomości, w deklaracji wymienionych, pozwolenia tego osobnego komisarza.

To samo odnosi się do przyjmowania wszelkich nowych zobowiązań, które albo przekraczają zakres zwyczajnego toku interesów albo powodują trwałe obciążenie.

10. Koncesyonaryusze obowiązani są mieć o to staranie, aby rząd mógł w dniu na wykupienie wyznaczonym objąć w fizyczne posiadanie wszystkie przedmioty majątku w deklaracji wykupna wymienione.

Gdyby koncesyonaryusze nie uczynili zadość temu zobowiązaniu, będzie rząd miał prawo nawet bez zezwolenia koncesyonaryuszów i bez sądowej interwencji objąć w fizyczne posiadanie przedmioty majątku powyżej oznaczone.

Począwszy od chwili wykupienia, odbywać się będzie ruch na wykupionej kolei na rachunek państwa; przeto od tej chwili przypadają wszelkie dochody ruchu na korzyść państwa, na koszt jego zaś wszelkie wydatki ruchu.

Czyste dochody, jakie okażą się z obrachunku po chwilę wykupienia, pozostaną własnością przedsiębiorstwa kolejowego, które natomiast odpowiadać ma samo za wszelkie należności obrachunkowe i za wszelkie inne długi, pochodzące z budowy i ruchu kolei aż do chwili powyższej.

11. Rząd zastrzega sobie prawo zahipotekowania na podstawie deklaracji wykupna (l. 8), prawa własności państwa na wszystkich nieruchomościach majątkowych, w skutek odkupienia na państwo przechodzących.

Koncesyonaryusze obowiązani są oddać rządowi na jego żądanie do dyspozycji wszelkie dokumenty prawne, jakichby od nich jeszcze do tego celu potrzebował.

## §. 12.

Gdy koncesya zgaśnie i od dnia jej zgaśnięcia przechodzi na państwo bez wynagrodzenia wolna od ciężarów własność i używanie koncesyonowanej kolei i wszystkich ruchomych i nieruchomych przynależności, licząc tu także tabor wozowy, zapasy materiałów i zapasy kasowe, koleje podjazdowe i przedsiębiorstwa poboczne, gdyby je koncesyonaryusze posiadali, jakoteż rezerwowe kapitały ruchu i rezerwy, utworzone z kapitału zakładowego, w rozmiarze określonym w §ie 11, ustępie 7.

Tak wtedy gdy koncesya zgaśnie, jak i w razie wykupienia kolei (§. 11), zatrzymują koncesyonaryusze na własność fundusz rezerwowy, utworzony z własnych dochodów przedsiębiorstwa i ewentualne aktywa obrachunkowe, tudzież te osobne zakłady i budynki z własnego majątku wzniesione lub nabyte, do których zbudowania lub nabycia rząd upoważnił koncesyonaryusza z tym wyraźnym dodatkiem, że one nie mają stanowić przy należności kolei.

### §. 13.

Rząd ma prawo przekonywać się, czy budowa kolei i jej urządzenia ruchu są we wszystkich częściach odpowiednio celowi i sumiennie wykonane, tudzież zarządzić, aby wadom w tym względzie zapobieżono względnie je usunięto.

Rząd ma także prawo wglądać w zarząd kolei przez wydelegowanego przez siebie funkcyonaryusza, a w szczególności nadzorować we wszelki sposób, jaki za stosowny uzna, aby budowę wykonano zgodnie z projektem i kontraktami i wydelegować w tym celu nadzorcze organy na koszt koncesyonaryusza.

W razie utworzenia spółki akcyjnej, komisarz przez rząd ustanowiony ma także prawo bywać na

posiedzeniach rady nadzorczej lub innej reprezentacyi, sprawującej zarząd spółki jakoteż na walnych zgromadzeniach, ile razy uzna to za potrzebne i zawieszać wszelkie takie uchwały lub zarządzenia, któreby się ustawom, koncesyi lub statutowi spółki sprzeciwiały, względnie dla publicznego dobra były szkodliwe; w przypadku jednak takim winien komisarz przedstawić sprawę natychmiast Ministerstwu kolei żelaznych do decyzji, która zapaść ma bezzwłocznie, z mocą spółkę wiążącą.

### §. 14.

Rząd zastrzega sobie ponadto prawo tej treści, że gdyby pomimo poprzedniego ostrzeżenia dopuszczono się ponownie naruszenia lub zaniebdania jednego z obowiązków, przepisanych dokumentem koncesyjnym, warunkami koncesyi lub ustawami, będzie temu zapobiegał środkami odpowiadającymi ustawom a według okoliczności uzna koncesyę za zgasłą jeszcze przed upływem okresu koncesyjnego, na który nadaną została.

Wittek wlr.



# Dziennik ustaw państwa

dla

królestw i krajów w Radzie państwa reprezentowanych.

Część LXXIX. — Wydana i rozesłana dnia 12. sierpnia 1903.

**Treść:** (№ 163—165.) 163. Obwieszczenie, dotyczące rozszerzenia uprawnień cłowych c. k. pobocznej komory cłowej w Borghetto. — 164. Rozporządzenie, którem uzupełnia się zawarty w §ie 1. rozporządzenia ministeryalnego z dnia 27. grudnia 1902, wykaz towarów, co do których dozwolonym jest zbieranie zamówień przez podróżujących. — 165. Rozporządzenie, dotyczące wynagrodzenia straty zarobku dla asesorów sądów przemysłowych ze stanu przedsiębiorców.

## 163.

### Obwieszczenie Ministerstwa skarbu z dnia 20. lipca 1903,

dotyczące rozszerzenia uprawnień cłowych c. k. pobocznej komory cłowej w Borghetto.

Upoważnia się c. k. poboczną komorę cłową II. klasy w Borghetto, posiadającą upoważnienie pobocznej komory cłowej I. klasy, do czynności cłowych wchodowych od towarów bawełnianych poz. tar. 128 do 131 w ilościach do 5 kg.

Böhm wlr.

## 164.

### Rozporządzenie Ministra handlu z dnia 24. lipca 1903,

którem uzupełnia się zawarty w §ie 1. rozporządzenia ministeryalnego z dnia 27. grudnia 1902, Dz. u. p. Nr. 242, wykaz towarów, co do których dozwolonym jest zbieranie zamówień przez podróżujących.

Na zasadzie §u 59., ustęp 3. ustawy z dnia 25. lutego 1902, Dz. u. p. Nr. 49, dotyczącej się zmiany i uzupełnienia ustawy przemysłowej, rozporządza się co następuje:

Oprócz artykułów, wyliczonych w §ie 1. rozporządzenia ministeryalnego z dnia 27. grudnia 1902, Dz. u. p. Nr. 242, wolno także na wymienione poniżej towary poza siedzibą przedsiębiorstwa zbierać zamówienia u osób w §ie 59., ustęp 2., ustawy powyższej wzmiankowanych, nawet bez zawezwania ze strony tychże:

Wozy motorowe; stampilie; bielizna zhytkowna (ozdobna), to jest biała bielizna sporządzona z delikatniejszej przędzy, w znacznej mierze zaopatrzone w ozdobne wyszycia, w ozdobne zakładki, hafty, koronki albo rysze i tym podobne.

Rozporządzenie to wchodzi brzzwłocznie w wykonanie.

Call wlr.

## 165.

### Rozporządzenie Ministerstwa sprawiedliwości w porozumieniu z Ministerstwami skarbu, spraw wewnętrznych i handlu z dnia 5. sierpnia 1903,

dotyczące wynagrodzenia straty zarobku dla asesorów sądów przemysłowych ze stanu przedsiębiorców.

Na zasadzie §u 40. ustawy z dnia 27. listopada 1896. Dz. u. p. Nr. 218, rozporządza Ministerstwo sprawiedliwości w porozumieniu z Ministerstwami skarbu, spraw wewnętrznych i handlu:

## I.

Asesorom i zastępcom sądów przemysłowych i sądów rekursowych ze stanu przedsiębiorców, jeżeli są zaliczeni do IV. klasy podatku zarobkowego (§. 12. ustawy z dnia 25. października 1896, Dz. u. p. Nr. 220), należy aż do dalszego zarządzenia na ich żądanie przyznawać za każdorazową czynność wynagrodzenie straty zarobku w takiej samej wysokości, jak asesorom i zastępcom sądu przemysłowego wybranym z ciała wyborczego robotników. W tym celu mają przewodniczący sądów

przemysłowych corocznie zbadać z urzędu, do której klasy podatku zarobkowego zaliczeni zostali asesorowie i zastępcy ze stanu przedsiębiorców.

## II.

Rozporządzenie to wchodzi w wykonanie z dniem ogłoszenia.

Koerber wlr.

Böhm wlr.

Call wlr.

# Dziennik ustaw państwa

dla

królestw i krajów w Radzie państwa reprezentowanych.

Część LXXX. — Wydana i rozesłana dnia 15. sierpnia 1903.

---

**Treść:** *M* 166. Traktat między monarchią austriacko-węgierską a państwem niemieckiem co do utworzenia połączenia kolejowego od Friedeberg n. Q. do Heinersdorf.

---

## 166.

### Traktat z dnia 20. listopada 1902,

między monarchią austriacko-węgierską a państwem niemieckiem co do utworzenia połączenia kolejowego od Friedeberg n. Q. do Heinersdorf.

(Zawarty w Berlinie dnia 20. listopada 1902, ratyfikowany przez Jego c. i k. Apostolską Mość w Budapeszcie dnia 13. lutego 1903, ratyfikacje wymieniono w Berlinie dnia 1. lipca 1903.)

## My Franciszek Józef Pierwszy, z Bożej łaski Cesarz Austriacki,

Król Apostolski Węgierski; Król Czeski, Dalmacki, Kroacki, Sławoński, Galicyjski, Lodomeryjski i Illiryjski; Arcyksiążę Austriacki; Wielki Książę Krakowski; Książę Lotaryński, Salzburski, Styryjski, Karyntyjski, Kraiński, Bukowiński, Górno- i Dolno-Śląski; Wielki Książę Siedmiogrodzki; Margrabia Morawski; uksiążęcony Ilrabia na Habsburgu i Tyrolu itd. itd. itd.

wiadomo czynimy i ogłaszamy niniejszem:

Gdy Nasi pełnomocnicy i pełnomocnicy Najjaśniejszego Cesarza Niemieckiego, Króla Pruskiego podpisali dnia 20. listopada 1902 w Berlinie umowę co do utworzenia połączenia kolejowego od Friedeberg n. Q. do Heinersdorf, która brzmi dosłownie jak następuje:

**Najjaśniejszy Cesarz austriacki, Król czeski itd. i Król Apostolski węgierski**

tudzież

**Najjaśniejszy Cesarz Niemiecki, Król Pruski imieniem Cesarstwa niemieckiego, które zastępuje przytem Prusy na ich wniosek,**

zgodzili się, celem uregulowania stosunków między Austryą a Prusami, zawrzeć umowę co do utworzenia dalszego połączenia kolejowego i mianowali w tym celu pełnomocnikami:

**Najjaśniejszy Cesarz austriacki, Król czeski itd. i Król Apostolski węgierski:**

Dra Augusta Weebera, Swego radcę ministeryalnego w c. k. Ministerstwie kolejowem,

Dra Fryderyka barona v. Raymond, Swego radcę ministeryalnego w c. k. Ministerstwie skarbu,

Władysława Millera, Swego radcę sekcyjnego w c. k. Ministerstwie kolejowem,

Dra Engelberta Pilza, Swego radcę sekcyjnego w c. k. Ministerstwie skarbu,

Dra Fryderyka Karmińskiego, Swego radcę sekcyjnego w c. k. Ministerstwie handlu,

a

**Najjaśniejszy Cesarz Niemiecki, Król Pruski:**

Franciszka v. Aichbergera, Swego rzeczywistego tajnego radcę legacyjnego,

Juliusza Rathjena, Swego rzeczywistego tajnego starszego radcę skarbowego,

Balduina Wiesnera, Swego tajnego starszego radcę budownictwa,

Gustawa Lacomiego, Swego tajnego starszego radcę skarbowego,

Rudolfa Ottendorfa, Swego tajnego radcę skarbowego,

którzy po udzieleniu i wzajemnem uznaniu swych pełnomocnictw ułożyli i zawarli z zastrzeżeniem ratyfikacyi następującą umowę:

**Artykuł I.**

Rządy obu państw na wstępie wymienionych zgodzili się, zezwolić na połączenie kolejowe od Friedeberg nad Queis do Heinersdorf i wzajemnie je popierać.

**Artykuł II.**

Cesarsko-królewski Rząd austriacki udzielił dnia 8. września 1900 wydziałowi powiatowemu

w Friedland koncesyi na kolej wymienioną w artykule I. a to co do jej szlaku położonego na swem terytoryum. Tenże Rząd zniewoli koncesyonaryusza, ażeby zupełne wykończenie szlaku austriackiego w rozmiarze żądanym przez połączenie nastąpiło równocześnie z ukończeniem budowy szlaku pruskiego.

Królewsko pruski Rząd oświadcza ze swej strony gotowość wykonać na własny rachunek szlak łączący tego połączenia kolejowego, położony na jego terytoryum od granicy państwowej aż do Friedeberg, skoro otrzyma do tego ustawowe upoważnienie i skoro zapewnionem będzie dopełnienie tych warunków, od których budowa tego szlaku została ustawowo uczynioną zawisłą. Gdy zastrzeżenia te zostaną dopełnione, królewsko pruski Rząd zawiadomi o tem cesarsko-królewski Rząd austriacki najpóźniej w przeciągu trzech miesięcy a przygotuje i poprze budowę szlaku pruskiego w ten sposób, ażeby budowa ta mogła być jaknajrychlej ukończoną i oddaną do ruchu.

**Artykuł III.**

Szczegółowe oznaczenie linii kolejowej tudzież całego planu budowy i pojedynczych projektów budowy pozostaje zastrzeżonem każdemu z obu wysokich Rządów w jego terytoryum.

Ponieważ punkt, w którym kolej przecina granicę, został już oznaczony przez komisarzy technicznych w tym celu delegowanych, przeto oba wysokie Rządy kontraktujące zatwierdzają zawarty w tym względzie układ.

**Artykuł IV.**

Kolej ma być wykonaną jako kolej poboczna i zaopatrzoną na razie w jeden tor przechodzący. Gdyby później okazała się potrzeba wykonania drugiego toru na całej linii kolejowej względnie na jej pojedynczych szlakach częściowych, lub też innego uzupełnienia pierwotnych urządzeń budowy i ruchu potrzebnego do rozwinięcia obrotu bez przeszkody, przystąpią oba wysokie Rządy do dalszych układów celem osiągnięcia w tym względzie porozumienia.

Szerokość torów ma wynosić zgodnie z przyległemi kolejami 1.435 m w świetle szyn. Stosunki konstrukcyjne założyć się mającej linii kolejowej i jej tabor mają być zresztą wykonane wedle równomiernych zasad tak, ażeby na obustronnych szlakach kolejowych mógł się odbywać ruch nieprzerwany a w szczególności także, ażeby tabor mógł przechodzić bez przeszkody z przyległych kolei i na nie na odwrót, względnie ażeby mógł być wzajemnie używanym.



Tabor zbadany przez jeden z obu wysokich Rządów będzie dopuszczany bez ponownego badania także na szlak kolejowy położony na terytorjum drugiego.

#### Artykuł V.

Oba wysokie Rządy zobowiązują się zezwolić, względnie zarządzić, ażeby kolej na swych punktach końcowych otrzymała połączenie szynowe z kolejami, które się tam obecnie z nią łączą tak, ażeby przejście taboru było możliwem.

#### Artykuł VI.

Cesarsko-królewski Rząd austriacki oświadcza swą zgodę, ażeby królewsko pruski zarząd kolei państwowej utrzymywał ruch na szlaku kolejowym położonym na terytorjum państwa austriackiego od wspólnej granicy aż do przyszłej stacji zmiany ruchu (Artykuł XV).

#### Artykuł VII.

Wykonywanie pełnej władzy majestatu (a więc także wykonywanie władzy sędziowskiej i policyjnej) co do linii kolejowej, przecinającej wspólną granicę, zastrzega się w każdym z obu terytorjów wyłącznie odnośnym władzom terytorjalnym.

#### Artykuł VIII.

Wysokie Rządy zastrzegają sobie, dla wykonywania przysługującego każdemu z nich prawa majestatu i nadzoru tak nad linią kolejową leżącą na jego terytorjum jak i nad ruchem na niej utrzymywanym, ustanawiać komisarzy, którzy wobec zarządów kolejowych mają zastępywać interesa swych Rządów w tych wszystkich wypadkach, które nie uzasadniają bezpośredniego sądowego lub policyjnego wkroczenia przynależnych władz krajowych.

#### Artykuł IX.

Niezawisłe od prawa majestatu i nadzoru przysługującego cesarsko-królewskiemu Rządowi austriackiemu nad szlakiem kolejowym położonym na jego terytorjum i nad ruchem na nim się odbywającym, zastrzega się królewskiemu Rządowi pruskiemu wykonywanie zwierzchniczego prawa nadzoru nad zarządem kolejowym, który ruch utrzymuje.

#### Artykuł X.

Policję kolejową wykonywać będą w pierwszym rządzie urzędnicy zarządu kolejowego pod nadzorem władz powołanych do tego w każdym

z obu terytorjów a to według przepisów i zasad obowiązujących w każdym z tych terytorjów.

#### Artykuł XI.

Jeżeli jakiś przedsiębiorca austriacki w obrębie terytorjum pruskiego, lub jakiś przedsiębiorca pruski w obrębie terytorjum austriackiego obejmie lub w przyszłości obejmie w całości lub w części budowę, względnie prowadzenie ruchu na linii kolejowej, stanowiącej przedmiot obecnej umowy, to będzie on obowiązany co do wszystkich pretensyi z tytułu urządzenia lub ruchu kolei poddać się jurysdykcji tego państwa, w obrębie którego została wyrządzona szkoda, o ile pretensya o odszkodowanie nie pochodzi z interesu przewozowego zawartego z zarządem kolejowym, który ruch prowadził, lub z inną koleją w przesyłce interesowaną.

#### Artykuł XII.

Poddani państwa niemieckiego, których pruski zarząd kolejowy ustanowi przy ruchu szlaku kolejowego Heinersdorf—granica państwowa położonego na terytorjum austriackiem, nie tracą przez to poddaństwa w swoim kraju ojczystym.

Posady urzędników miejscowych — z wyjątkiem posad naczelników urzędów stacyjnych, urzędników telegraficznych i tych urzędników, którym porucza się pobór pieniędzy — należy jednak ile możności obsadzać poddanymi odnośnego państwa.

Wszystcy urzędnicy bez różnicy na miejsce ich ustanowienia przy kolei podlegają w sprawach dyscyplinarnych tylko tej władzy, która ich ustanowiła, zresztą zaś podlegają prawom i władzom tego państwa, w obrębie którego mieszkają.

#### Artykuł XIII.

Ustanowienie i zatwierdzenie planów jazdy i taryf zastrzega się temu Rządowi, w obrębie którego znajduje się siedziba zarządu kolejowego ruch utrzymującego.

#### Artykuł XIV.

Postanowienia każdorazowego traktatu zawartego pomiędzy państwem niemieckim a monarchią austriacko-węgierską w interesie ułatwienia wzajemnego obrotu kolejowego będą mieć zastosowanie także i na połączenie kolejowe zabezpieczone obecną umową.

Obie wysokie Strony kontraktujące zobowiązują się działać w tym kierunku:

1. ażeby na kolei, będącej przedmiotem obecnej umowy, kursowały codziennie w obu kierunkach

przynajmniej dwa pociągi nadające się do przewozu osób i to ile możności mające połączenie z przyległymi liniami kolejowymi, tudzież tyle pociągów towarowych, ile będzie potrzeba dla zaspokojenia obrotu towarowego, niemniej ażeby odpowiednio do interesu obrotu uregulowane zostały inne zarządzenia ruchu;

2. ażeby zarządy ruchu interesowanych kolei nie sprzeciwiały się zaprowadzeniu bezpośrednich pociągów w obrocie osobowym i towarowym pomiędzy koleją w mowie będącą a kolejami przyległymi, gdyby oba wysokie Rządy uznały zaprowadzenie takich pociągów za pożądane w interesie obrotu;

3. ażeby kolej w mowie będącą zgłoszono do przyjęcia na listę kolei podlegających międzynarodowej konwencji co do kolejowego obrotu przewozowego.

#### Artykuł XV.

Zmiana ruchu na kolei wybudować się mającej odbywać się będzie na stacji kolejowej Heinersdorf, położonej na terytorium austriackim, której rozszerzenie i przekształcenie zostanie oznaczone przez komisarzy technicznych na podstawie wypracować się mających planów.

Przy założeniu i urządzeniu stacji zmiany należy uwzględnić zasady obowiązujące w Austrii.

Natomiast urządzenia budowy i ruchu, konstrukcja budowy nadziemnej i urządzenia sygnałowe na szlaku położonym na terytorium austriackim od granicy aż do stacji zmiany mają odpowiadać tym urządzeniom, które zostaną w tym względzie zatwierdzone dla szlaku łączącego położonego na terytorium pruskim.

#### Artykuł XVI.

Cesarsko-królewski Rząd austriacki zniewoli koncesjonariusza kolei wymienionej w Artykule I. co do szlaku położonego na swoim terytorium, ażeby pozwolił królewsko pruskiemu zarządowi kolei państwowej współużywać stacji Heinersdorf, która ma być urządzoną jako stacja graniczna i stacja zmiany ruchu.

#### Artykuł XVII.

Określenie warunków, pod którymi ma być oddany królewsko pruskiemu zarządowi kolei państwowej ruch na szlaku austriackim (Artykuł VI.) zastrzega się porozumieniu się interesowanych zarządów kolejowych.

W braku zgody mają zarządy kolejowe poddać się wspólnym zarządzeniom, jakie wydadzą oba wysokie Rządy po poprzednim porozumieniu się.

Królewsko pruski Rząd będzie jednak na każdy sposób obowiązany zniewolić w formie obowiązującej zarząd ruch prowadzący, ażeby objął na własne koszta prawidłowe utrzymanie linii w ruch mu oddanej wraz z wszystkimi przynależnościami, niewylączając odnowień, które okażą się konieczne wedle administracyjnych zasad austriackich, tudzież ażeby opłacał właścicielowi tytułem oprocentowania rocznie cztery od sta od kapitału zakładowego, użytego wedle wykazów na linię, nie wliczając weń jednak kosztów urosłych z powodu zgromadzenia kapitału ani też strat na kursie.

Według tych samych zasad należy traktować rozszerzenia pierwotnych urządzeń kolejowych, które cesarsko-królewski Rząd austriacki uzna za wskazane w interesie obrotu.

#### Artykuł XVIII.

Również i określenie warunków, pod którymi ma przysługiwać królewsko pruskiemu zarządowi kolei państwowej prawo współużywania dworca kolejowego w Heinersdorf jako stacji zmiany, a w szczególności określenie osobnego odszkodowania, które ma być za to uiszczane zarządowi będącemu jego właścicielem, zastrzega się porozumieniu się obu interesowanych zarządów kolejowych.

W braku zgody mają zarządy kolejowe poddać się wspólnym zarządzeniom, jakie wydadzą oba wysokie Rządy po poprzednim porozumieniu się.

Zarząd kolejowy, który dworca współużywa, będzie na każdy sposób obowiązany, w stosunku do współużywania, albo zwrócić właścicielowi koszta wykonać się mających na stacji zmiany urządzeń i budowli łącznie z biurami i mieszkaniami zarządu kolejowego, cłowego, pocztowego, telegraficznego i policyjnego, w wysokości, jaka okaże się konieczną w skutek rzeczywistej potrzeby ruchu na kolei, o której mowa, albo też opłacać tytułem procentu cztery od sta.

Według tych samych zasad należy traktować rozszerzenia pierwotnych urządzeń kolejowych na stacji zmiany, które cesarsko-królewski Rząd austriacki uzna za wskazane w interesie ruchu, albo które królewsko pruski Rząd użyje do celów służbowych określonych w ustępie trzecim.

#### Artykuł XIX.

Na stacji granicznej Heinersdorf, która ma być połączoną ze stacją zmiany założyć się mającą na terytorium austriackim, urządzone zostanie na każdej z obu stron jeden graniczny urząd cłowy, posiadający upoważnienia cłowe odpowiadające stosunkom ruchu.

Wysokie Rządy kontraktujące oświadczają swą gotowość rozszerzenia uprawnień tych urzędów cłowych, skoro i o ile wymagać tego będzie rozwój obrotu.

## Artykuł XX.

Obustronni komisarze określą w swoim czasie dokładniej formalności co do rewizji cłowej i wydawania pakunków podróżnych, towarów przychodzących i odchodzących, tudzież co do kontroli cłowej ruchu przechodowego.

## Artykuł XXI.

Obecnie już obowiązujące albo jeszcze ustanowić się mające przepisy co do wykonywania policyi paszportowej i policyi obcych w obrocie kolejowym mają mieć zastosowanie na połączenie kolejowe stanowiące przedmiot tej umowy.

Zastrzega się osobnemu porozumieniu się obu wysokich Rządów określenie urzędowych uprawnień urzędników policyjnych, którychby królewsko pruski Rząd ustanowił na dworcu granicznym.

Rokowania w tym względzie należy rozpocząć najmniej trzy miesiące przed puszczeniem w ruch kolei wybudować się mającej a ukończyć je w zupełności ile możności przed otwarciem ruchu.

## Artykuł XXII.

Uregulowanie służby pocztowej i telegraficznej zastrzega się osobnemu porozumieniu się obustronnych rządów poczt i telegrafów.

W razie, gdyby według tego zmiana ruchu także i co do ruchu pocztowego odbywała się w tym samym punkcie, który według Artykułu XV. jest upatrzony do zmiany ruchu kolejowego, ma królewsko pruski rząd kolejowy przyjąć zobowiązanie, na przestrzeni między obustronną granicą a stacją zmiany skutecznie ten ruch na korzyść

cesarsko-królewskiego austriackiego zarządu pocztowego.

## Artykuł XXIII.

Linii kolejowej położonej na swem terytorium, o ile i jak długo ruchu na niej prowadzić będzie królewsko pruski rząd kolei państwowej, cesarsko-królewski Rząd austriacki nie obciążą żadnemi innemi ani też wyższemi opłatami, jak tylko takimi, które w ogóle obciążają ruch kolejowy zagranicznych rządów kolejowych.

## Artykuł XXIV.

Gdyby później nastąpiła zmiana stosunków własności co do linii kolejowej położonej na terytorium austriackiem, czy to wskutek wykupna czy to wskutek przypadnięcia na rzecz Państwa, albo gdyby cesarsko-królewski Rząd austriacki objął ruch tej linii bez nabycia jej na własność, to pozostają pomimo tego w mocy postanowienia obecnej umowy.

Królewsko pruskiemu Rządowi wolno, przemieścić na Państwo niemieckie prawa i obowiązki wypływające z tej umowy.

## Artykuł XXV.

Umowa ta ma być przedłożona obustronnie do Najwyższego zatwierdzenia a wymiana wygotowanych w tym względzie dokumentów ratyfikacyjnych ma nastąpić w Berlinie jak można najrychlej.

Dla uwierzytelnienia tego pełnomocnicy umowy tę podpisali i zaopatrzyli pieczęciami.

Działo się w Berlinie dnia 20. listopada 1902.

(L. S.)	<b>Weeber</b> wlr.	(L. S.)	<b>v. Aichberger</b> wlr.
(L. S.)	<b>Raymond</b> wlr.	(L. S.)	<b>Rathjen</b> wlr.
(L. S.)	<b>Miller</b> wlr.	(L. S.)	<b>Wiesner</b> wlr.
(L. S.)	<b>Dr. Pilz</b> wlr.	(L. S.)	<b>Lacom</b> wlr.
(L. S.)	<b>Dr. Karmiński</b> wlr.	(L. S.)	<b>Ottendorff</b> wlr.

przeto My zbadawszy wszystkie artykuły tej umowy uznaliśmy ją i zatwierdzili i przyrzekamy Naszem cesarskiem i królewskiem słowem w Imieniu Naszem i Naszych następców umowę tę w całej osnowie dotrzymać i dotrzymania jej nakazać.

W dowód tego podpisaliśmy ten dokument własnoręcznie i kazaliśmy wy-  
cisnąć na nim Naszą cesarską i królewską pieczęć.

Działo się w Budapeszcie, dnia 13. lutego w roku pańskim tysiąc dziewięćset  
trzecim, Naszego panowania pięćdziesiątym piątym.



**Franciszek Józef włr.**

**Agenor hr. Gołuchowski włr.**

W skutek Najwyższego własnego rozkazu Jego cesarskiej i królewskiej Apostolskiej Mości:

**Aleksander v. Suzzara włr.**

Szeł sekcji.

Powyższy traktat jako obowiązujący w królestwach i krajach w Radzie państwa reprezentowanych,  
ogłasza się niniejszem.

Wiedeń, dnia 4. sierpnia 1903.

**Koerber włr.**

**Böhm włr.**

**Wittek włr.**

**Call włr.**

# Dziennik ustaw państwa

dla

królestw i krajów w Radzie państwa reprezentowanych.

Część LXXXI. — Wydana i rozesłana dnia 15. sierpnia 1903.

Treść: № 167. Rozporządzenie, którem zmienia się częściowo dotychczasowy przepis wykonawczy, dotyczący się opodatkowania piwa.

**167.**

## Rozporządzenie Ministerstwa skarbu z dnia 11. sierpnia 1903,

którem zmienia się częściowo dotychczasowy przepis wykonawczy, dotyczący się opodatkowania piwa.

W porozumieniu z królewsko węgierskiem Ministerstwem skarbu zmienia się przytoczone poniżej postanowienie przepisu o opodatkowaniu piwa z dnia 21. lipca 1899, Dz. u. p. Nr. 129 (Dz. rozp. Nr. 148), wydanego w celu wykonania I. części rozporządzenia cesarskiego z dnia 17. lipca 1899, Dz. u. p. Nr. 120 (Dz. rozp. Nr. 135) i nadaje się mu następujące brzmienie:

### §. 7. Rozdział II, L. 1.

II. Rejestr przypiływu i wydatku w piwnicy fermentacyjnej.

1. Przedsiębiorcy tych browarów, w których urzędowe zbadanie wyrobionej brzezki piwnej odbywa się na chłodniku, są obowiązani począwszy od 1. września 1903 zamiast obecnie przepisanego rejestru wyrobu i wydatku prowadzić albo osobiście albo przez swego zastępcę rejestr przypiływu i wydatku w piwnicy fermentacyjnej według przyłączonego wzoru.

Władza skarbowa pierwszej instancji wydawać będzie za zwrotem kosztów sprawienia druki na ten rejestr w zeszytach paginowanych i parafowanych, których nici są pod urzędową pieczęcią. Przed wydaniem uwidoczni się na każdym zeszycie nazwisko

i siedzibę przedsiębiorstwa tudzież kampanię, na którą rejestr jest ważny. Przedsiębiorcy są obowiązani przechowywać rejestr przez pięć lat po sobie następujących.

Do tego rejestru należy — z powołaniem się na odnośną boletę podatkową i daty urzędowego zbadania na chłodniku — wciągnąć dzień napełnienia tudzież ilość brzezki piwnej, którą włącznie z dodatkiem drożdżowym wprowadzono przytem rzeczywiście do pojedynczych kadzi fermentacyjnych i to po ukończeniu napełnienia, jednak najpóźniej w ciągu dwudziestu czterech godzin po skutecznym zbadaniu.

Jeżeli zgodne z ocechowaniem napełnienie skutecznie się do takich kadzi fermentacyjnych, których pojemność napełnienia według dokonanego wymiaru jest jednakową, w takim razie wystarcza sumaryczne podanie ilości i liczby kadzi fermentacyjnej; wobec czego dla uproszczenia prowadzenia rejestru zaleca się równomiernie napełniać kadzie, z wyjątkiem ostatniej.

Wydatek piwa należy wciągnąć:

a) Co do piwa dolnej fermentacji, gdy po przebytej głównej fermentacji napełnia się je z kadzi fermentacyjnych do beczek przewozowych lub transportowych i wywozi się z browaru albo przenosi do lokalów, które są oddzielone od izby fermentacyjnej.

Wciągnięcie do rubryk opatrzonych napisem „dzień i miesiąc wydatku, oddział piwnicy fermentacyjnej, tudzież ilość i numer kadzi“ ma nastąpić bezpośrednio przed rozoczczeniem wypróżnienia kadzi, natomiast zaś wciągnięcie wydanych hektolitrów dopiero po ukończeniu wypróżnienia, jednak najpóźniej w ciągu 12 godzin potem.

Wzór.

b) Co do piwa górnej fermentacji przed zabranieniem go z lokalu, w którym przelano je do beczek przewozowych względnie transportowych, dla domowej potrzeby albo do wyszynku w browarze albo celem sprzedaży obcym odbiorcom.

Ilości piwa, wzięte w celu czystej kultury albo w celu podkrążenia, niemniej straty, które powstały w ilości piwa fermentującego przez przypadkowe lub nadzwyczajne wydarzenia, np. przez uszkodzenie kadzi fermentacyjnej, należy, określając jednocześnie bliżej powód, odpisać w rubryce uwaga tego samego dnia, w którym je wzięto względnie w którym straty nastąpiły i to najpóźniej w ciągu trzech godzin po wzięciu względnie po stwierdzeniu zaszłej straty.

Wszystkie wciągnięcia wydatku mają być zawsze w przeciwstawieniu do przyływu w ten sposób uskuteczniane, ażeby pod jedną pozycją rejestru przeciwstawiono ilościom otrzymanym ilości wydane.

Na prośbę pozwoli krajowa władza skarbowa pod potrebnymi warunkami i ostrożnościami na przelanie fermentującej brzezki z kadzi przeznaczonych na nastawienie do właściwych kadzi fermentacyjnych.

Wpisów, które aż do czasu wejścia w moc obecnego rozporządzenia będą uskuteczniane do rejestrów według poprzedniego formularza, nie trzeba przenosić, przeciwnie należy poprzednie rejestra co do wciągniętych tam przyływów prowadzić dalej aż do zupełnego ich wydatku tak, że do nowego rejestru wciągać się będzie tylko przyływ poczynawszy od 1. września 1903 i tylko wydatki odpowiadający temu przyływowi.

Natomiast przy przejściu z jednej kampanii do drugiej w czasie obowiązywania niniejszego rozporządzenia należy te pozycje, które albo wcale nie zostały jeszcze wydane albo nie zupełnie, przenieść pozycjami do nowego rejestru.

**Böhm wlr.**

## Wzór.

Kraj: . . . . .

Nadzór: . . . . .

Okręg skarbowy: . . . . .

Oddział straży skarbowej: . . . . .

**R e j e s t r**

przyływu i wydatku w piwnicy fermentacyjnej

Zeszyt . . . . .

dla browaru P . . . . .

w . . . . . pod Nr. konskr. . . . .

kampania . . . . .

## Przypływ.

Nr. porządkowy	Dzień i miesiąc napełnienia	Nr. bolety i data	Ilość brzezki piwnej zbadanej na chłodniku przy 14° R		Miejsce przechowywania i ilość o. chłodzonej brzezki piwnej					Uwaga
			hecto-litrów	o stopniach cukromierza	Oddział piwnicy fermentacyjnej	Ilość	N u m e r	Hekto-litrów		
								k a d z i	w każ-dej kadzi	
	1903									
1	2. stycznia	1 1./1.	51·73	10 02	II III	2 1	17, 18 Kadź do pomnażania drożdży Nr. 1	50 1	(51)	
2	3. stycznia	2 2./1.	52·25	9·90	II	1 1	19 20	25 27	(52)	
3	4. stycznia	3 3./1.	51·40	12·12	II	1 1	21 22	25 26	51	
4	5. stycznia	4 4./1.	53·10	9·76	II III	1 1 1	23 24 Kadź do pomnażania drożdży Nr. 1	25 26·5 1	(52·5)	
5	9. stycznia	5 8./1.	50·90	10·20	I	2 1	1, 2 3	40 10	50	
6	10. stycznia	6 9./1.	52·60	9·80	I	2 1	4, 5 6	40 12	52	
7	11. stycznia	8 10./1.	52·54	10·03	I	2 1	7, 8 3	40 12	52	
8	12. stycznia	9 11./1.	53·46	9·86	I III	2 1 1	9, 10 6 Kadź do pomnażania drożdży Nr. 2	40 7 6	53	
9	13. stycznia	10 12./1.	50·83	10·18	II	1 1	13 14	25 25·5	50·5	
10	14. stycznia	12 13./1.	52·43	9·79	II I III	1 1 1	15 11 Kadź do pomnażania drożdży Nr. 2	25 21 6	52	
11	16. stycznia	13 15./1.	51·67	10·10	II	1 1	16 17	25 26	51	



# Wydatek.

Dzień i miesiąc wydatku	Oddział piwnicy fermentacyjnej	Ilość	N u m e r  k a d z i	Hektolitrow		U w a g a
				dzien- nie	razem	
9. stycznia	II III	2 1	17, 18 Kadz do pomnażania drożdży Nr. 1	50 1	(51)	N. N.
9. stycznia 10. „	II	1 1	19 20	25 27	(52)	
12. stycznia 14. „	II	1 1	21 22	25 26	51	
8. stycznia	III	1	Kadz do pomnażania drożdży Nr. 1	1		N. N.
11. „	II	1	23	25	(52.5)	
12. „		1	24	26.5		
15. stycznia 16. „	I	1 2	3 1, 2	10 40	50	
16. stycznia 17. „	I	1 2	6 4, 5	12 40	52	
12. stycznia 15. „ 18. „	I	1 1 1	7 3 7 8	2 12 18 20	52	Wyciekło wskutek przepuszczalności kadzi.
16. stycznia 18. „ 19. „	I III I	1 1 2	6 Kadz do pomnażania drożdży Nr. 2 9, 10	7 6 40	53	Rewizya w dniu 12. stycznia 1903, od 11. do 12. przed południem: Przypływ . . . . . 258 hektolitrow Wydatek . . . . . 27 „ Zapas książkowy . . . . . 231 hektolitrow Zapas rzeczywisty . . . . . 231 „ Ubytek . . . . . — hektolitrow
20. stycznia	II	1 1	13 14	25 25.5	50.5	
18. stycznia	III	1	Kadz do pomnażania drożdży Nr. 2	6		N. N., Organ skarbowy.
21. „	II	1	15	25	52	
23. „	I	1	11	21		
23. stycznia	II	1 1	16 17	25 26	51	

	No.	Date	Particulars	Debit	Credit	Balance	By	To
	1							
	2							
	3							
	4							
	5							
	6							
	7							
	8							
	9							
	10							
	11							
	12							
	13							
	14							
	15							
	16							
	17							
	18							
	19							
	20							
	21							
	22							
	23							
	24							
	25							
	26							
	27							
	28							
	29							
	30							

# Dziennik ustaw państwa

dla

królestw i krajów w Radzie państwa reprezentowanych.

Cześć LXXXII. — Wydana i rozesłana dnia 21. sierpnia 1903.

**Treść:** (№ 168—170.) 168. Rozporządzenie, dotyczące zmiany postępowania przy rozstrzyganiu sporów między stronami a c. k. komorami w przedmiocie wymierzania należności cłowych. — 169. Obwieszczenie, dotyczące dopuszczenia wodomierzy typów IX a, XXXVII i XXXVIII do urzędowego uwierzytelniania. — 170. Obwieszczenie, dotyczące stanowczego dopuszczenia do urzędowego uwierzytelniania elektromierzy typów XLVIII, XLVIII a, LXII, LXIV, LXVII, LXVIII, LXIX, LXX i LXXI, oraz pozwolenia na zastosowanie elektromierza typu LXI w przewodach dwufazowego prądu wirowego.

## 168.

### Rozporządzenie Ministerstw skarbu i handlu z dnia 20. lipca 1903,

dotyczące zmiany postępowania przy rozstrzyganiu sporów między stronami a c. k. komorami w przedmiocie wymierzania należności cłowych.

Celem skuteczniejszego przyspieszenia postępowania przy rozstrzyganiu sporów pomiędzy stronami a c. k. komorami w przedmiocie wymierzania należności cłowych, przepisane rozporządzeniem z dnia 12. maja 1892, Dz. u. p. Nr. 78, zmienia się postanowienia §§ów 1. do 5. tego rozporządzenia jak następuje:

#### §. 1.

Jeżeli strona zastrzega sobie rekurs przeciw orzeczeniu urzędu cłowego, natenczas spisać należy dla stwierdzenia sporu ze stroną protokół, w którym strona przez położenie na nim także swego podpisu oświadcza, że sobie zastrzega wniesienie osobnego rekursu przeciw orzeczeniu celnemu w przeciągu dni 30tu lub że się wniesienia takiego rekursu zrzeka.

Urząd cłowy przedkłada protokół sporu — jeżeli strona nie zastrzega sobie wyraźnie wniesienia osobnego rekursu — w dniach trzech, zresztą zaś najpóźniej w trzy dni po wejściu rekursu, ze sprawozdaniem własnym, bezpośrednio c. k. Ministerstwu skarbu.

#### §. 2.

Jeżeli strona zastrzeżonego rekursu w ciągu dni 30tu po spisaniu protokołu w tym urzędzie cłowym, który wydał orzeczenie, nie wniesie, winien tenże urząd w ciągu trzech dni po upływie powyższego terminu zasięgnąć z urzędu decyzji wyższej instancji przedkładając protokół i uzasadnienie własnego postępowania bezpośrednio c. k. Ministerstwu skarbu.

#### §. 3.

Jeżeli strona rekursu sobie nie zastrzega, lecz dowiedziawszy się, że orzeczenie celne różni się od deklaracji, towar pierwotnie do importu zgłoszony do przechodu przeznacza, winien urząd cłowy w trzy dni po złożeniu deklaracji względem ponownego wywozu donieść o tym wypadku z urzędu bezpośrednio c. k. Ministerstwu skarbu.

Dotychczasowy §. 4. odpada zupełnie.

Dotychczasowy §. 5. (obecnie 4.) uzupełnić należy następującymi nowymi ustępami:

„Strona ma się w protokole sporu w myśl §u 1. spisany wyraźnie zobowiązać, że na wypadek, gdyby orzeczenie urzędu cłowego potwierdzono, poniesie kosztą fachowego badania powziętych urzędowo próbek, którego potrzeba w toku postępowania by się okazała.

„Strona winna dalej oświadczyć, czy się zrzeka zwrotu pobranych urzędowo próbek lub nie.“

Reszta przepisów powołanego na wstępie rozporządzenia (§§. 6. do 11.) pozostaje bez zmiany.

Böhm wlr.

Call wlr.

**169.****Obwieszczenie Ministerstwa handlu z dnia 5. sierpnia 1903,**

dotyczące dopuszczenia wodomierzy typów IX a, XXXVII i XXXVIII do urzędowego uwierzytelniania.

Na zasadzie ustawy z dnia 23. lipca 1871, Dz. u. p. Nr. 16 z r. 1872 i w wykonaniu przepi-

sów o urzędowym sprawdzaniu i uwierzytelnianiu przyrządów do mierzenia konsumpcji wody, ogłoszonych rozporządzeniem Ministerstwa handlu z dnia 8. lipca 1902, Dz. u. p. Nr. 146. pozwolił Dyrektor c. k. Komisji głównej miar i wag przyjmować wodomierze typów IX a, XXXVII i XXXVIII, których znamiona zawarte są w następującej tabeli, do urzędowego sprawdzania i cechowania.

Dokładny opis poszczególnych typów później będzie ogłoszony.

Typ wodomierza	Oznaczenie	Z n a m i o n a	Urzędowa plombatura, ilość plomb
IX a	Wodomierz o biegu suchym	Jak typ IX, ze zmienioną postacią dolnej części puszk i zbiornika na szlam. Obie części puszk ześrubowane są ze sobą gwintem. Przedstawiony przez firmę „H. Meinecke, Wien.“	2
XXXVII	Wodomierz o biegu suchym	Jak typ XVII; tylko komora ruchadła jest z dołu otwarta a dla odpływu wody z cylindra reakcyjnego umieszczono kilka otworów odpływowych. Przedstawiony przez firmę „G. Bernhardt's Söhne, Wien.“	1
XXXVIII	Wodomierz o biegu suchym	Jak typ XIX, z inaczej ukształtowanem kołem skrzydlatem. Obie części skrzynki ześrubowane są zapomocą gwintu. Przedstawiony przez firmę „A. G. Spinner, Wien.“	2

Call wir.

**170.****Obwieszczenie Ministerstwa handlu z dnia 6. sierpnia 1903,**

dotyczące stanowczego dopuszczenia do urzędowego uwierzytelniania elektromierzy typów XLVIII, XLVIII a, LXII, LXIV, LXVII, LXVIII, LXIX, LXX i LXXI, oraz pozwolenia na zastosowanie elektromierza typu LXI (porów. Dz. u. p. Nr. 112 z r. 1903) w przewodach dwufazowego prądu wirowego.

Na zasadzie ustawy z dnia 23. lipca 1871, Dz. u. p. Nr. 16 z r. 1872 i w wykonaniu przepisów o urzędowym sprawdzaniu i uwierzytelnianiu elektromierzy (rozdział V, punkt 22) ogłoszonych rozporządzeniem Ministerstwa handlu z dnia 4. lipca 1900, Dz. u. p. Nr. 176, ogłasza się co następuje:

Dyrektor c. k. Komisji głównej miar i wag pozwolił stanowczo przyjmować do urzędowego sprawdzania i cechowania aprobowane już przedtem prowizorycznie elektromierze typów XLVIII (porów. Dz. u. p. Nr. 146 z r. 1901), LXII i LXIV (porów. Dz. u. p. Nr. 112 z r. 1903, oraz elektromierze typów XLVIII a, LXVII, LXVIII, LXIX, LXX i LXXI.

Nadto zezwolił Dyrektor c. k. Komisji głównej miar i wag by elektromierz typu LXI (porów. Dz. u. p. Nr. 112 z r. 1903), który dotąd wolno było stosować tylko w przewodach trójfazowego prądu wirowego stosowano odtąd także w przewodach o dwufazowym prądzie.

Znamiona dopuszczonych typów elektromierzy obejmuje poniżej podana tabela; szczegółowy ich opis później będzie ogłoszony.

Typ elektromierza	Aprobowany		Oznaczenie	Rodzaj prądu	System przewodowy	Znamiona	Urządowa plomba, ilość plomb
	stanowczo	próbowo					
XLVIII	1		Elektromierz Hummla (Monachium)	Prąd zmienny	Dwuprzewodowy	Jak typ XII, wypróbowany jednak i uwierzytelniony dla przewodów prądu zmiennego. Przedstawiony przez przemysłowe Towarzystwo akcyjne „Lux'sche Industrie-werke“ w Monachium.	2
XLVIII a	1		Elektromierz Hummla (Monachium)	Prąd zmienny	Dwuprzewodowy	Jak typ XLVIII, ale z dostępnym kolektorem. Przedstawiony przez przemysłowe Towarzystwo akcyjne „Lux'sche Industrie-werke“ w Monachium.	2
LXI	1		Elektromierz Thomsona	Prąd wirowy	Dwu- i trójfazowy	Co do znamion tego typu porów. Dz. u. p. Nr. 112 z r. 1903. Typ ten dotąd tylko dla przewodów o trójfazowym prądzie wirowym dopuszczony pozwolono odtąd stosować także w przewodach o dwufazowym prądzie wirowym.	2
LXII	1		Elektromierz Hummla (Powszechna Spółka elektryczna)	Prąd stały	Trójprzewodowy	Elektromierz motorowy z wirującą zbroją jak u typu XLIII, zastosowany jednak do urządzeń trójprzewodowych i dlatego w dwie cewki prądu głównego zaopatrzony. Przedstawiony przez Spółkę akcyjną dla potrzeb elektrycznych we Wiedniu.	1
LXIV	1		Elektromierz motorowy	Prąd stały	Dwuprzewodowy	Jak typ XXXV, elektromierz amperogodzinowy. Przedstawiony przez Spółkę akcyjną dla potrzeb elektrycznych we Wiedniu.	1
LXVII	1		Elektromierz Schuckerta	Prąd stały	Dwuprzewodowy	Elektromierz motorowy podobnie jak typ XII, ale z jedną tylko cewką na prąd użytkowy; kształt puszki jak u typu XIV a. Przedstawiony przez austriackie przedsiębiorstwo „Schuckertwerke“ we Wiedniu.	2
LXVIII	1		Elektromierz zwrotny	Prąd stały	Dwuprzewodowy	Elektromierz motorowy z kotwicą zwrotną, której przestawienie wprawia w ruch liczydło. Przedstawiony przez praską Spółkę elektryczną, W. Suchanek & Comp. w Pradze.	2
LXIX	1		Elektromierz motorowy	Prąd stały	Trójprzewodowy	Elektromierz motorowy z dwójdzielnym komutatorem, tarczą hamulcową w formie ósemki i żelazną nasadką na osi liczydła. Przedstawiony przez Spółkę akcyjną dla potrzeb elektrycznych we Wiedniu.	1

Typ elektromierzy	Aprobowane		Oznaczenie	Rodzaj prądu	System przewodowy	Znamiona	Urządowa plombatura, ilość plomb
	stanowczo	próbowo					
LXX	1	.	Elektromierz Schuckerta	Prąd stały	Trójprzewodowy	Elektromierz motorowy jak typ LXVII tylko zastosowany dla urządzeń trójprzewodowych i skutkiem tego z podwójnym zwojem na jednej z cewek głównego prądu. Przedstawiony przez austriackie zakłady Schuckerta we Wiedniu.	2
LXXI	1	.	Elektromierz Ferraris'a	Prąd zmienny	Dwuprzewodowy	Elektromierz motorowy według zasady Ferraris'a o dwóch polach różnofazowych przez prąd użytkowy utworzonych. Przedstawiony przez „Danubią”, wiedeńską Spółkę akc. wyrobu przyrządów do fabryk gazu, oświetlania i pomiarów.	1

Call wlr.

# Dziennik ustaw państwa

dla

królestw i krajów w Radzie państwa reprezentowanych.

Część LXXXIII. — Wydana i rozesłana dnia 25. sierpnia 1903.

**Treść:** (№ 171 i 172.) 171. Dokument koncesyjny na wąskotorową elektryczną kolej lokalną z Insbruku do Fulpmes ewentualnie do Matrei (kolej Stubaitalska). — 172. Rozporządzenie, dotyczące podwyższenia wynagrodzenia, pobieranego przez asesorów i ich zastępców w sądzie przemysłowym w Krakowie i przez asesorów instancyi odwoławczej.

**171.**

## Dokument koncesyjny z dnia 17. sierpnia 1903,

na wąskotorową elektryczną kolej lokalną z Insbruku do Fulpmes ewentualnie do Matrei (kolej Stubaitalska).

Na zasadzie Najwyższego upoważnienia nadaje w porozumieniu z interesowanymi Ministerstwami gminie miasta Insbruku żadaną koncesyę na budowę i utrzymywanie w ruchu kolei lokalnej, która ma być wybudowana jako kolej wąskotorowa elektryczna, od punktu położonego pod Insbrukiem tuż pod stacją Berg Isel kolei lokalnej Insbruk—Hall w T. przez Natters, Mutters i Telfes do Fulpmes ewentualnie do Matrei (kolej Stubaitalska), a to w myśl postanowień ustawy o koncesyach na koleje żelazne z dnia 14. września 1854, Dz. u. p. Nr. 238, jakoteż ustawy z dnia 31. grudnia 1894, Dz. u. p. Nr. 2 z r. 1895, pod następującymi warunkami i zastrzeżeniami i z tem ograniczeniem, że uprawnienie do wybudowania przestrzeni z Fulpmes do Matrei gaśnie na wypadek, gdyby z niego w ciągu pięciu lat od dnia dzisiejszego licząc, użytku nie zrobiono.

§. 1.

Względem kolei, będącej przedmiotem tego dokumentu koncesyjnego, korzysta koncesyonaryuszka z dobrodziejstw, przewidzianych w artykule V

ustawy z dnia 31. grudnia 1894, Dz. u. p. Nr. 2 z r. 1895.

§. 2.

Koncesyonaryuszka obowiązana jest ukończyć budowę przestrzeni kolejowej z Insbruku do Fulpmes najpóźniej w przeciągu dwóch lat, licząc od dnia dzisiejszego, gotową kolej oddać na użytek publiczny i utrzymywać ją w ruchu bez przerwy przez cały okres koncesyjny.

Jako rękojmię dotrzymania powyższego terminu budowy, tudzież wykonania i urzędzenia kolei zgodnie z warunkami koncesyi — złożyć ma koncesyonaryuszka na żądanie rządu odpowiednią kaucyę w papierach wartościowych, posiadających bezpieczeństwo pupilarne.

W razie niedotrzymania powyższego zobowiązania kaucya ta może być uznana za przepadłą.

Termin wykończenia dalszej przestrzeni z Fulpmes do Matrei oznaczy w danym razie Ministerstwo kolei żelaznych.

§. 3.

Do wybudowania koncesyonowanej kolei nadaje się koncesyonaryuszce prawo wywłaszczenia podług przepisów ustawowych, w tej mierze obowiązujących.

Takież samo prawo nadane będzie koncesyonaryuszce co do wybudowania wszelkich kolei pod-

jazdowych, których budowę rząd ze względu na dobro publiczne uznałby za potrzebną.

#### §. 4.

Pod względem budowy koncesyonowanej kolei i ruchu na niej zastosować się winna koncesyonaryuszka do osnowy tego dokumentu koncesyjnego, do warunków koncesyjnych, ustanowionych przez Ministerstwo kolei żelaznych, jakoteż do istniejących w tej mierze ustaw i rozporządzeń, w szczególności do ustawy o koncesyach na koleje żelazne z dnia 14. września 1854, Dz. u. p. Nr. 238, i do regulaminu ruchu dla kolei żelaznych z dnia 16. listopada 1851, Dz. u. p. Nr. 1 z r. 1852, wreszcie do ustaw i rozporządzeń, któreby ewentualnie w przyszłości zostały wydane. Pod względem ruchu będzie można odstąpić od środków bezpieczeństwa i przepisów, dotyczących ruchu, ustanowionych w regulaminie ruchu kolei żelaznych i w odnośnych postanowieniach dodatkowych — o tyle, o ile ze względu na szczególne stosunki obrotu i ruchu a w szczególności ze względu na zmniejszoną jej chyżość Ministerstwo kolei żelaznych uzna to za dopuszczalne; w tej mierze trzymać się należy osobnych przepisów ruchu, które wyda Ministerstwo kolei żelaznych.

#### §. 5.

Koncesyonaryuszce nadaje się prawo utworzenia — za osobnem zezwoleniem rządu i pod warunkami, które on ustanowi — spółki akcyjnej, która wejść ma we wszystkie prawa i obowiązki koncesyonaryuszki.

Koncesyonaryuszce nadaje się prawo wypuszczenia w obieg akcyi pierwszeństwa, — które pod względem oprocentowania i umorzenia będą miały pierwszeństwo przed akcyami zakładowemi, — a to aż do sumy, którą rząd oznaczy.

Dywidenły przypadającej od akcyi pierwszeństwa, zanim akcyje zakładowe nabeżdą prawa do jej pobierania, nie można wymierzać w większej kwocie jak po 4 1/2 od sta, przyczem dopłaty z dochodów późniejszych lat uiszczają nie wolno.

Cyfra kapitału zakładowego rzeczywistego, jakoteż imiennego, podlega zatwierdzeniu rządu.

W tym względzie przyjmuje się za zasadę, że oprócz kosztów na sporządzenie projektu, budowę i urządzenie kolei łącznie z kosztami zaopatrzenia się w park kolejowy, wreszcie kosztów na uposażenie rezerwy kapitału, którą rząd ma oznaczyć, — rzeczywiście wyłożonych i należycie wykazanych, — z doliczeniem odsetek interkalarnych rzeczywiście zapłaconych w okresie budowy żadnych innych wydatków jakiegokolwiek rodzaju policzyć nie wolno.

Gdyby po wykończeniu kolei jeszcze jakie nowe budowle wystawione lub urządzenia ruchu pomnożone być miały, koszta przez to poniesione doliczyć można do kapitału zakładowego, jeżeli rząd pozwolił na wzniesienie projektowanych nowych budowli lub pomnożenie urządzeń ruchu i jeżeli koszta te będą należycie wykazane.

Cały kapitał zakładowy ma być umorzony w okresie koncesyjnym według planu amortyzacji, który rząd ma zatwierdzić.

Statut jakoteż formularze akcyi zakładowych i akcyi pierwszeństwa, które będą wydane, podlegają zatwierdzeniu rządu.

#### §. 6.

Transporty wojskowe uskuteczniane być muszą po zniżonych cenach taryfowych. Taryfę wojskową stosuje się do przewozu osób i rzeczy według postanowień, które tak w tej mierze, jak i względem ulg dla podróżujących wojskowych, kaźdocześnie obowiązując będą na austriackich kolejach państwowych.

Postanowienia te stosują się także do obrony krajowej i do pospolitego ruszenia obu połów monarchii, do tyrolskich strzelców krajowych i do żandarmerji, a to nietylko do podróży na koszt skarbu państwa, lecz także do podróży służbowych na ćwiczenia wojskowe i zebrania kontrolne, odbywanych własnym kosztem.

Koncesyonaryuszka obowiązana jest przystąpić do zawartej przez austriackie spółki kolejowe umowy co do zakupna i utrzymywania w pogotewiu środków do uskuteczniania transportów wojskowych, pomagania sobie nawzajem służbą i taborami w razie przewożenia większych transportów wojskowych, dalej zastosować się do przepisów dla kolei żelaznych na wypadek wojny, jakie będą kiedykolwiek obowiązywały, jakoteż przystąpić do umowy dodatkowej o przewożeniu na rachunek skarbu wojskowego obłożnie chorych i rannych, która weszła w wykonanie z dniem 1. czerwca 1871.

Kaźdoczesny przepis, tyczący się transportów wojskowych na kolejach żelaznych, tudzież kaźdoczesne przepisy dla kolei żelaznych na wypadek wojny, nabywają dla koncesyonaryuszki moey obowiązującej od dnia otwarcia ruchu na koncesyonowanej kolei. Przepisy rzezonego rodzaju, które dopiero po tym terminie zostaną wydane i nie będą ogłoszone w Dzienniku ustaw państwa, staną się dla koncesyonaryuszki obowiązującymi wtedy, gdy jej urzędownie zostaną podane do wiadomości.

Zobowiązania te ciężą na koncesyonaryuszce tylko o tyle, o ile dopełnienie ich będzie możliwem



na tej kolei jako drugorzędnej a w skutek tego zbudowanej i urządzonej z dozwolonemi ułatwieniami pod względem budowy, urządzenia i systemu ruchu.

Koncesjonaryuszka obowiązana jest przy obsadzeniu posad mieć wzgląd na wysłużonych podoficerów armii, marynarki wojennej i obrony krajowej, w myśl ustawy z dnia 19. kwietnia 1872, Dz. u. p. Nr. 60.

#### §. 7.

Do przewozu korpusów straży cywilnej (straży bezpieczeństwa, straży skarbowej itp.) stosować należy w analogiczny sposób niższe ceny taryfowe, jakie obowiązują co do transportów wojskowych.

#### §. 8.

Trwanie koncesyi łącznie z ochroną przeciw zakładaniu nowych kolei, w myśl §u 9., lit. b) ustawy o koncesjach na koleje żelazne, oznacza się na lat dziewięćdziesiąt (90), licząc od dnia dzisiejszego a gaśnie ona po upływie tego czasu.

Rząd może uznać koncesyę za zgasłą także przed upływem powyższego czasu, gdyby określonych w §ie 2. zobowiązań pod względem skończenia budowy i otwarcia ruchu nie dopełniono, o ile ewentualne przekroczenie terminu nie dałoby się usprawiedliwić w myśl §u 11., lit. b) ustawy o koncesjach na koleje żelazne.

#### §. 9.

Nie wolno koncesjonaryuszce powierzać ruchu na koncesjonowanej kolei osobom trzecim, wyjąwszy przypadek, gdy na to rząd wyraźnie zezwoli.

Rząd zastrzega sobie prawo objęcia ruchu na koncesjonowanej kolei i prowadzenia go przez całą resztę okresu koncesyjnego na rachunek koncesjonaryuszki.

W przypadku tym winna koncesjonaryuszka zwrócić rządowi wszystkie wskutek tego kierownictwa ruchu rzeczywiście powstałe koszty, które ewentualnie ryczałtowo ustalić należy.

Zresztą szczegółowe warunki takiego prowadzenia ruchu unormować należy w kontrakcie ruchu z koncesjonaryuszką zawartym.

#### § 10.

Koncesjonaryuszka ma obowiązek postarać się o zaopatrzenie swych funkcyjaryuszy na wypadek choroby tudzież na starość i przystąpić w tym celu do kasy pensyjnej związku austriackich kolei lokalnych, o ile nie mianoby utworzyć w łonie koncesjonowanego właśnie przedsiębiorstwa kolejowego

własnej kasy pensyjnej o takich co najmniej dogodnościach jak w owej kasie wymienionego wyżej związku.

Zaopatrzenie to na wypadek choroby i na starość w ten sposób przeprowadzić należy, że koncesjonaryuszka ma zgłaszać w instytucie pensyjnym związku austriackich kolei lokalnych względnie we własnej kasie pensyjnej: stałych funkcyjaryuszy z dniem nadania im stałej posady, z reszty zaś funkcyjaryuszy przynajmniej tych, którzy pełnią służbę jako kierownicy wozów, konduktorzy, strażnicy lub posługacze stacyjni — przy odpowiedniem ich zatrudnieniu, najpóźniej po ukończeniu trzech lat służby.

#### §. 11.

Koncesjonaryuszka obowiązana jest pod warunkami i zastrzeżeniami, podanymi w artykule XII. ustawy z dnia 31. grudnia 1894, Dz. u. p. Nr. 2 z r. 1895, dozwolić rządowi na jego żądanie każdego czasu współużywania kolei do przewozu między kolejami już istniejącymi lub dopiero w przyszłości mającemi powstać — na których rząd ruchu utrzymuje — w taki sposób, że rząd będzie mógł z prawem dowolnego ustanawiania taryf przewozić lub pozwolić przewozić tak całe pociągi jak i pojedyncze wozy współużywaną koleją lub jej częściami za opłatą stosownego wynagrodzenia.

#### §. 12.

Rząd zastrzega sobie prawo wykupienia koncesjonowanej kolei po jej wybudowaniu i otwarciu na niej ruchu w każdym czasie pod następującymi warunkami:

1. Dla oznaczenia ceny wykupna policzy się czyste roczne dochody przedsiębiorstwa w ciągu ostatnich rachunkowo zamkniętych lat siedmiu przed chwilą wykupna, straci się zaś z tego czyste dochody najnieponiższych dwóch lat, poczem obliczy się średni dochód czysty pozostałych lat pięciu.

2. Gdyby wykupno nastąpić miało po upływie czasowego, w §ie 1. ustanowionego uwolnienia od podatków, uważać się będzie przy obliczaniu czystych dochodów rocznych podatki i dodatki do podatków, ciężące na wykupionem przedsiębiorstwie kolejowem, oraz wszelkie inne opłaty publiczne za wydatki ruchu.

Jeżeli obowiązek płacenia podatku istniał nie przez wszystkie lata, podług których oblicza się sumę średnią, w takim razie obliczyć należy także co do lat wolnych od podatku podatek wraz z dodatkami według stopy procentowej pierwszego roku, podlegającego podatkowi i potrącić go z przychodów.

Zewzględu jednak na to, że stosownie do §. 131, lit. a) ustawy z dnia 25. października 1896, Dz. u. p. Nr. 220, opłacać się ma od renty wykupna podatek dziesięcioprocentowy, doliczyć należy do przeciętnych czystych dochodów, w taki sposób obliczonych, dodatek, wynoszący jedną dziewiątą tych czystych dochodów.

3. Czysty dochód roczny, obliczony w myśl powyższych postanowień, płacić należy koncesjonariuszce jako wynagrodzenie za wykupioną koleją aż do upływu okresu koncesyjnego w ratach półrocznych, płatnych z dołu dnia 30. czerwca i dnia 31. grudnia każdego roku.

4. Gdyby jednak kolej miała być wykupioną przed upływem siódmego roku ruchu lub gdyby średni dochód czysty, w myśl powyższych postanowień obliczony, bez uwzględnienia dodatku w ustępie 2. przewidzianego, nie dawał przynajmniej takiej sumy rocznej, któraby się równała racie rocznej, potrzebnej na oprocentowanie i umarzanie według planu pożyczek, z upoważnieniem rządowem zaciągniętych, wraz z ratą roczną, potrzebną na oprocentowanie po cztery od sta kapitału akcyjnego przez rząd zatwierdzonego i na umarzanie go w ciągu okresu koncesyjnego — w takim razie wynagrodzenie, które państwo ma zapłacić za kolej wykupioną, będzie polegało na tem, że państwo wymienione wyżej raty roczne płacić będzie w ratach półrocznych z dołu dnia 30. czerwca i dnia 31. grudnia każdego roku i zwracać koncesjonariuszce podatek rentowy, przypadający od tej renty wykupna.

5. Państwu zastrzega się prawo zapłacenia każdej chwili, w miejsce rat renty — należnych koncesjonariuszce w myśl postanowień poprzedzających punktów, a jeszcze nie zapadłych — kapitału, równającego się zdyskontowanej według oprocentowania po 4 od sta rocznie, z uwzględnieniem odsetek od odsetek, skapitalizowanej wartości tych rent, oczywiście po strąceniu zawartego w tych ratach rentowych ewentualnie w myśl postanowień 2. ustępu dodatku.

Gdyby się państwo na ten sposób wypłacenia kapitału zdecydowało, przysługuje mu wybór uiszczenia go gotówką lub obligacyami długu państwowego. Obligacje długu państwa liczone będą w takim razie po kursie pieniężnym średnim, jaki obligacje długu państwa tego samego rodzaju, notowane urzędownie na giełdzie wiedeńskiej, będą miały w ciągu półroczna bezpośrednio poprzedzającego.

6. Przez wykupienie kolei i od dnia tego wykupienia przechodzi na państwo za wypłatą wynagrodzenia pod l. 1. do 5. przepisanego, bez dalszej zapłaty własność, wolna od ciężarów i używanie

koncesjonowanej kolei ze wszystkimi do niej należącymi ruchomościami i nieruchomościami, licząc tu także tabor wozowy, zapasy materiałów i zapasy kasowe, ewentualnie także koleje podjazdowe, własnością koncesjonariuszki będące i jej przedsiębiorstwa uboczne, jakoteż rezerwy kapitały ruchu i rezerwy utworzone z kapitału zakładowego, o ileby te ostatnie za zezwoleniem rządu nie były już stosownie do swego przeznaczenia użyte.

7. Uchwała rządu, tycząca się wykonania państwowego prawa wykupna, które nastąpić może zawsze tylko z początkiem roku kalendarzowego, oznajmiona będzie przedsiębiorstwu kolejowemu w formie deklaracji rządu najpóźniej do 31. października bezpośrednio poprzedzającego roku.

Deklaracya ta obejmować będzie następujące szczegóły:

- a) termin, od którego wykupienie następuje;
- b) przedsiębiorstwo kolejowe, będące przedmiotem wykupna i inne przedmioty majątkowe, które bądź jako przynależność przedsiębiorstwa kolejowego bądź jako zaspokojenie pretensyi państwa lub z jakichkolwiek innych tytułów prawnych przejść mają również na państwo;
- c) kwotę ceny wykupna (l. 1 do 5), którą państwo zapłacić ma przedsiębiorstwu kolejowemu, ewentualnie z zastrzeżeniem późniejszego sprostowania tymczasowo obliczoną, z oznaczeniem terminu i miejsca płatności.

8. Państwo zastrzega sobie prawo ustanowienia — jednocześnie z doręczeniem deklaracji, tyczącej się wykupna — osobnego komisarza do czuwania nad tem, żeby stan majątku, począwszy od tej chwili, nie został na szkodę państwa zmieniony.

Od chwili deklaracji, tyczącej się wykupna, wymaga wszelka sprzedaż lub obciążenie nieruchomości, w niej wymienionych, pozwolenia tego osobnego komisarza.

To samo odnosi się do przyjmowania wszelkich nowych zobowiązań, które albo przekraczają zakres zwyczajnego toku interesów albo powodują trwale obciążenie.

9. Koncesjonariuszka obowiązana jest mieć o to staranie, aby rząd mógł w dniu na wykupienie wyznaczonym objąć w fizyczne posiadanie wszystkie przedmioty majątku w deklaracji wykupna wymienione.

Gdyby koncesjonariuszka nie uczyniła zadość temu zobowiązaniu, będzie rząd miał prawo nawet bez zezwolenia koncesjonariuszki i bez sądowej interwencji objąć w fizyczne posiadanie przedmioty majątku powyżej oznaczone.

Począwszy od chwili wykupienia, odbywać się będzie ruch na wykupionej kolei na rachunek państwa; przeto od tej chwili przypadają wszelkie dochody ruchu na korzyść państwa, na koszt jego zaś wszelkie wydatki ruchu.

Czyste dochody, jakie okażą się z obrachunku po chwilę wykupienia, pozostaną własnością przedsiębiorstwa kolejowego, które natomiast odpowiadać ma samo za wszelkie należitości obrachunkowe i za wszelkie inne długi, pochodzące z budowy i ruchu kolei aż do chwili powyższej.

10. Rząd zastrzega sobie prawo zhipotekowania na podstawie deklaracji wykupna (l. 7), prawa własności państwa na wszystkich nieruchomościach majątkowych, w skutek odkupienia na państwo przechodzących.

Koncesjonaryuszka obowiązana jest oddać rządowi na jego żądanie do dyspozycji wszelkie dokumenty prawne, jakichby od niej jeszcze do tego celu potrzebował.

#### §. 13.

Gdy koncesya zgaśnie i od dnia jej zgaśnięcia przechodzi na państwo bez wynagrodzenia wolna od ciężarów własność i używanie koncesyonowanej kolei i wszystkich ruchomych i nieruchomych przynależności, licząc tu także tabor wozowy, zapasy materiałów i zapasy kasowe, koleje podjazdowe i przedsiębiorstwa poboczne, gdyby je koncesjonaryuszka posiadała, jakoteż rezerwowe kapitały ruchu i rezerwy, utworzone z kapitału zakładowego, w rozmiarze określonym w §ie 12, l. 6.

Tak wtedy gdy koncesya zgaśnie, jak i w razie wykupienia kolei (§. 12), zatrzymuje koncesjonaryuszka na własność fundusz rezerwowy, utworzony z własnych dochodów przedsiębiorstwa i ewentualne aktywa obrachunkowe, tudzież te osobne zakłady i budynki z własnego majątku wzniesione lub nabyte, do których zbudowania lub nabycia rząd upoważnił koncesjonaryuszkę z tym wyrażnym dodatkiem, że one nie mają stanowić przynależności kolei.

#### §. 14.

Rząd ma prawo przekonywać się, czy budowa kolei i jej urządzenia ruchu są we wszystkich częściach odpowiednio celowi i sumiennie wykonane, tudzież zarządzić, aby wadom w tym względzie zapobieżono względnie je usunięto.

Rząd ma także prawo wglądać w zarząd kolei przez wydelegowanego przez siebie funkcjonaryusza, a w szczególności nadzorować we wszelki sposób, jaki za stosowny uzna, aby budowę wykonano zgodnie z projektem i kontraktami i wydelegować

w tym celu nadzorcze organy na koszt koncesjonaryuszki.

W razie utworzenia spółki akcyjnej, komisarz przez rząd ustanowiony ma także prawo bywać na posiedzeniach rady zawiadowczej lub innej reprezentacji, sprawującej zarząd spółki jakoteż na walnych zgromadzeniach, ile razy uzna to za potrzebne i zawieszać wszelkie takie uchwały lub zarządzenia, któreby się ustawom, koncesyi lub statutowi spółki sprzeciwiały, względnie dla publicznego dobra były szkodliwe; w przypadku jednak takim winien komisarz przedstawić sprawę natychmiast Ministerstwu kolei żelaznych do decyzji, która zapasć ma bezzwłocznie, z mocą spółkę wiążącą.

#### §. 15.

Rząd zastrzega sobie ponadto prawo tej treści, że gdyby pomimo poprzedniego ostrzeżenia dopuszczono się ponownie naruszenia lub zaniebdania jednego z obowiązków, przepisanych dokumentem koncesyjnym, warunkami koncesyi lub ustawami, będzie temu zapobiegał środkami odpowiadającymi ustawom a według okoliczności uzna koncesyę za zgasłą jeszcze przed upływem okresu koncesyjnego, na który nadana została.

Wittek wlr.

## 172.

### Rozporządzenie Ministerstwa sprawiedliwości w porozumieniu z Ministerstwem spraw wewnętrznych, handlu i skarbu z dnia 20. sierpnia 1903,

dotyczące podwyższenia wynagrodzenia, pobieranego przez asesorów i ich zastępców w sądzie przemysłowym w Krakowie i przez asesorów instancyi odwoławczej.

Na podstawie §u 13. ustawy z dnia 27. listopada 1896, Dz. u. p. Nr. 218, podwyższa się asesorom i ich zastępcom w sądzie przemysłowym w Krakowie, wybieranym z kurii robotniczej, tudzież asesorom odwoławczej instancyi wynagrodzenie za ubytek w zarobku z wyznaczonej w §ie 6. rozporządzenia ministeryalnego z dnia 13. listopada 1899, Dz. u. p. Nr. 220, kwoty po jednym złotym za pół dnia a po dwa złote za cały dzień — na trzy korony za pół dnia a na sześć koron za cały dzień.

Koerber wlr.

Böhm wlr.

Call wlr.

Faint, illegible text, possibly bleed-through from the reverse side of the page. The text is arranged in several columns and appears to be a formal document or report.

# Dziennik ustaw państwa

dla

królestw i krajów w Radzie państwa reprezentowanych.

Część LXXXIV. — Wydana i rozesłana dnia 27. sierpnia 1903.

Treść: **Nr** 173. Rozporządzenie, dotyczące postępowania cłowego z cukrem.

**173.**

## Rozporządzenie Ministerstw skarbu i handlu z dnia 26. sierpnia 1903,

dotyczące postępowania cłowego z cukrem.

§. 1.

Wykonując postanowienia art. 3 brukselskiej konwencji cukrowej z dnia 5. marca 1902. Dz. u. p. Nr. 25 z r. 1903, oraz §. 1 ustawy z dnia 31. stycznia 1903, Dz. u. p. Nr. 26. zawierającej niektóre zmiany i uzupełnienia przepisów o podatku od cukru, zmienia się cesarskie rozporządzenie z dnia 17. lipca 1899, Dz. u. p. Nr. 120 (część VI) i ustala numery taryfy 17, 18 i 19 w porozumieniu z interesowanymi królewskimi węgierskimi ministerstwami, od dnia 1. września 1903 na czas obowiązywania konwencji, jak następuje:

Nr. t. 17. Cukier surowy poniżej 98% polaryzacji, za 100 kg . . . . . 2 zł. 20 ct.

Nr. t. 18. Cukier rafinowany oraz wszelki cukier o 98% polaryzacji i wyżej, za 100 kg . . . . . 2 „ 40 „

Nr. t. 19. Melassa, za 100 kg . . . . . 6 „ — „

Stopa tary oznaczona dotąd dla odmian cukru numerów taryfy 19 i 20 na 11% dla beczek o większej niż normalna pojemności. obowiązywać ma odtąd dla wszystkich odmian cukru IV klasy taryfy.

§. 2.

Postanowienia urzędowego alfabetycznego spisu towarów dla taryfy cłowej zmienić przeto należy, względnie uzupełnić w następujący sposób:

Wyraz: „Cukier.“

W miejsce trzeciego ustępu uwagi 1 wejść ma zdanie:

„Cukier surowy Nr. t. 17 wolno odprawiać tylko po stwierdzeniu polaryzacji urzędownie pobranych próbek. dokonaniem przez c. k. rolniczochemiczną stację doświadczalną we Wiedniu.“

Wyraz „Syrop“ ma odtąd brzmieć u wstępu:

„**Syrop** (rozczyń cukru), zawierający cukier trzcinowy (z buraków) lub inwertowy, jak cukier Nr. t. 17, względnie 18 (p. wyraz „cukier“, uwaga 1).“

Dotychczasowe powołanie się na osnowę taryfy: — — do użytku ludzi służący 19 a . . . 8 zł. — ct.  
— — do użytku ludzi się nie nadający 19 b . . . . . 6 „ — „  
odpada.

Wstępne słowa uwagi („Jako nie nadające się do użytku dla ludzi uważać należy:“) zastąpić należy słowami:

Uwaga. Jak melasę (Nr. t. 19) traktować należy:

a) . . . b) . . . .

Przy wyrazie „Melassa“ powołać należy uwagę z pod wyrazu „Syrop“.

§. 3.

Na zasadzie art. 4 konwencji należy od każdego rodzaju cukru trzcinowego lub z buraków, który pochodzi z krajów udzielających premii, pobierać przy wstępie prócz cła taryfowego jeszcze osobne cło według stopy, którą się osobno poda do wiadomości.

## §. 4.

Do każdego obcego cukru, wprowadzanego na austriacko-węgierski obszar cłowy w celu konsumpcji, rafinady lub przetworu musi być dołączonym przy wstępnym odprawianiu certyfikat pochodzenia.

Od cukru wprowadzanego bez takiego certyfikatu opłacać należy prócz taryfowego cła (§. 1) osobne jeszcze cło według każdorazowej najwyższej stopy.

## §. 5.

Do transytu dopuszczać wolno premiowany cukier (§. 3) tylko pod kontrolą celną, chyba że chodzi o transyt bezpośredni albo też za pośrednictwem przeładowania lub złożenia w cłowym domu składowym.

Pod tymi samymi warunkami dopuszczać wolno do transytu także cukier wprowadzany bez certyfikatów pochodzenia.

## §. 6.

Wspomniane w §. 4 certyfikaty muszą być wystawione przez te organy skarbowe, które w tym celu wyznaczy rząd tego kraju, gdzie cukier ten wytworzono, skąd pochodzi lub gdzie go przerobiono.

Certyfikaty, wystawione przez państwa, które do konwencji brukselskiej przystąpiły,\*) nie potrzebują żadnej wizy konsularnej.

O ile certyfikaty, wystawione przez państwa, które do konwencji brukselskiej nie przystąpiły, takiej wizy potrzebują, o tem postanowią osobne zarządzenia.

\*) Dotąd przystąpiły do umowy brukselskiej: Austria, Węgry, Niemcy, Belgia, Francja, Wielka Brytania, Włochy, Niemcy i Szwecja.

## §. 7.

Certyfikaty, których nie wolno wystawiać później jak przy przekroczeniu granicy państwa, z którego pochodzi wysyłka, powinny poświadczać:

- a) rodzaj i ilość cukru;
- b) gatunek, ilość i oznaczenie przesyłek (kolli);
- c) pochodzenie i przeznaczenie cukru;
- d) rodzaj środków transportu (kolej, okręt i t. p.);
- e) okres ważności, który bez wliczenia czasu spoczywania w cłowym domu składowym, nie może przekraczać roku.

Co do cukru wytworzonego w państwach, które do konwencji brukselskiej nie przystąpiły, muszą certyfikaty zawierać ponadto wzmiankę, czy cukier pochodzi z fabryki, która nie zajmuje się przerabianiem cukru, pochodzącego z takiego państwa, którego cukier na zasadzie postanowień konwencji brukselskiej obłożony jest cłem wyjątkowym lub zakazem dowozu.

## §. 8.

Certyfikaty tracą ważność, jeżeli cukier podczas transportu w kraju udzielającym premii (§. 3) przeładowywano, chyba że przeładowanie (z przyczyn elementarnych) *vis major* było nieuniknione.

Wyjątkowo dopuszczalne jest tego rodzaju przeładowanie w kraju udzielającym premii, jeżeli cukier pochodzi z jednego z państw, należących do konwencji, a przeładowanie odbywa się pod celną kontrolą.

Böhm wtr.

Call wtr.

# Dziennik ustaw państwa

dla

królestw i krajów w Radzie państwa reprezentowanych.

Część LXXXV. — Wydana i rozesłana dnia 28. sierpnia 1903.

**Treść:** (M 174 i 175.) 174. Obwieszczenie, o nadaniu koncesyi na zastosowanie elektryczności do ruchu na wąskotorowej kolei linowej od mostu Cesarza Franciszka Józefa w Pradze-Holeszowicach do restauracyi na terasie Belwederu, którą to kolej na przyszłość jako małą (kolejkę) traktować należy. — 175. Rozporządzenie, którym uzupełnia się częściowo rozporządzenie z dnia 21. sierpnia 1871, zawierające przepis o egzaminach kandydatów na nauczycieli śpiewu w szkołach średnich i seminaryach nauczycielskich, tudzież gry na skrzypcach, na organach i na fortepianie w seminaryach nauczycielskich.

## 174.

### Obwieszczenie Ministerstwa kolei żelaznych z dnia 17. sierpnia 1903,

o nadaniu koncesyi na zastosowanie elektryczności do ruchu na wąskotorowej kolei linowej od mostu Cesarza Franciszka Józefa w Pradze-Holeszowicach do restauracyi na terasie Belwederu, którą to kolej na przyszłość jako małą (kolejkę) traktować należy.

Na zasadzie i w myśl postanowień ustawy o kolejach niższego rzędu z dnia 31. grudnia 1894, Dz. u. p. Nr. 2 z r. 1895, c. k. Ministerstwo kolei żelaznych w porozumieniu z interesowanemi c. k. Ministerstwami, tudzież z c. i k. wspólnem Ministerstwem wojny nadało gminie królewskiego stołecznego miasta Pragi na jej prośbę koncesyę na utrzymywanie nadal ruchu na wąskotorowej kolei linowej, wybudowanej na zasadzie reskryptu c. k. Ministerstwa handlu z dnia 8. sierpnia 1890, Dz. rozp. Nr. 104, od mostu Cesarza Franciszka Józefa w Pradze do terasy Belwederu; kolej ta utrzymywana będzie na przyszłość w ruchu zapomocą siły elektrycznej i uważana jako kolej mała (kolejka), a koncesyę nadano pod poniżej podanymi warun-

kami i zastrzeżeniami, uchylając równocześnie postanowienia powołanego wyżej reskryptu c. k. Ministerstwa handlu.

#### §. 1.

Koncesyonaryuszka obowiązana jest wymienioną na wstępie kolej przez cały okres koncesyjny bez przerwy w ruchu utrzymywać.

#### §. 2.

Koncesyonaryuszce nadaje się prawo wywłaszczania w rozciągłości dopuszczalnej ustawniczo dla utrzymywanych już w ruchu kolei, przeto w szczególności także w celu dokonania ewentualnej rekonstrukcyi tej kolei, nowych budowli i rozszerzeń istniejących już budowli, a to według przepisów ustawowych w tej mierze obowiązujących.

Takież samo prawo nadane będzie koncesyonaryuszce co do wybudowania ewentualnych kolei podjazdowych, których budowę rząd ze względu na dobro publiczne uznałby za potrzebną.

#### §. 3.

O ile dla celów koncesyonowanej kolei użyćby trzeba dróg publicznych, których administracya nie należy do koncesyonaryuszki, postarać się ma koncesyonaryuszka o pozwolenie obowiązanych do utrzy-

mania tych dróg, względnie o pozwolenie tych władz lub organów, które są według obowiązujących ustaw powołane do udzielania pozwolenia na korzystanie z dróg.

#### §. 4.

Pod względem ruchu na kolei koncesyowanej i na wypadek przedsięwzięcia jakich rekonstrukcyj, nowych budowli lub rozszerzeń budynków już istniejących jak niemuiej pod względem uskutecznienia tych rozszerzeń zgodnie z osnową tej koncesyi, zastosować się powinna koncesyonaryuszka do istniejących w tej mierze ustaw i rozporządzeń, mianowicie do ustawy o koncesyach na koleje żelazne z dnia 14. września 1854, Dz. u. p. Nr. 238, i do regulaminu ruchu kolei żelaznych z dnia 16. listopada 1851, Dz. u. p. Nr. 1 z r. 1852, o ile one w myśl postanowień rozdziału B ustawy z dnia 31. grudnia 1894, Dz. u. p. Nr. 2 z r. 1895, mają zastosowanie na małych kolejach, dalej do ustaw i rozporządzeń, któreby w przyszłości zostały wydane, wreszcie do zarządzeń Ministerstwa kolei żelaznych i w ogóle władz powołanych.

#### §. 5.

Trwanie koncesyi wraz z ochroną przeciw zakładaniu nowych kolei w myśl §u 9 lit. b) ustawy o koncesyach na koleje żelazne, oznacza się na czas do 8. sierpnia 1980, a gaśnie ona po upływie tego czasu.

Rząd może uznać koncesyę za zgasłą także przed upływem powyżej oznaczonego czasu, gdyby określonego w §. 2 zobowiązania pod względem utrzymania nadal ruchu nie dopełniono.

#### §. 6.

Zresztą należy do koncesyowanej kolei stosować analogicznie przepisy §§. 6 do 10 włącznie i 12 do 15 włącznie obwieszczenia c. k. Ministerstwa kolei żelaznych z dnia 12. stycznia 1897, Dz.

u. p. Nr. 37, wraz z dodatkami objętymi §em 6 obwieszczenia c. k. Ministerstwa kolei żelaznych z dnia 10. maja 1899, Dz. u. p. Nr. 90.

Wittek wlr.

## 175.

### Rozporządzenie Ministerstwa wyznań i oświaty z dnia 20. sierpnia 1903,

którem uzupełnia się częściowo rozporządzenie z dnia 21. sierpnia 1871, Dz. u. p. Nr. 107, zawierające przepis o egzaminach kandydatów na nauczycieli śpiewu w szkołach średnich i seminarjach nauczycielskich, tudzież gry na skrzypcach, na organach i na fortepianie w seminarjach nauczycielskich.

Uzupełniając częściowo rozporządzenie Ministerstwa wyznań i oświaty z dnia 21. sierpnia 1871, Dz. u. p. Nr. 107, postanawiam, że ci abiturycenci nauczycielskich kursów wiedeńskiego konserwatorium, którzy na przyszłość świadectwo dojrzałości uzyskają, zrównani zostają pod względem wykazania uzdolnienia nauczycielskiego w nauce śpiewu w szkołach średnich i seminarjach nauczycielskich (męskich i żeńskich), jak i w nauce gry na skrzypcach i na fortepianie w seminarjach nauczycielskich (męskich i żeńskich) — z tymi kandydatami, którzy to uzdolnienie nauczycielskie w myśl przytoczonego rozporządzenia wykazali przed określoną tamże komisją egzaminacyjną zapomocą egzaminu z dodatnim wynikiem złożonego.

Hartel wlr.



# Dziennik ustaw państwa

dla

królestw i krajów w Radzie państwa reprezentowanych.

Część LXXXVI. — Wydana i rozesłana dnia 30. sierpnia 1903.

Treść: *M* 176. Reskrypt w celu wykonania przepisów ustawowych, dotyczących podatku spożywczego od cukru.

**176.**

## Reskrypt Ministerstwa skarbu z dnia 29. sierpnia 1903,

w celu wykonania przepisów ustawowych dotyczących podatku spożywczego od cukru.

W celu wykonania ustawy z dnia 20. czerwca 1888, Dz. u. p. Nr. 97, dotyczącej opodatkowania cukru (ustawa o podatku cukrowym), zmienionej częściowo postanowieniami cesarskiego rozporządzenia z dnia 17. lipca 1899, Dz. u. p. Nr. 120 i postanowieniami ustawy z dnia 31. stycznia 1903, Dz. u. p. Nr. 26, i w porozumieniu z królewskim węgierskim Ministerstwem skarbu, rozporządza się co następuje:

§ 1.

Do §u 1. ustawy.

### 1. Pojęcie syropu wolnego od podatku.

Za syrop nie nadający się do użytku ludzkiego a zatem według §u 1, l. 1 ustawy wyjęty z pod opodatkowania uważać należy taki syrop, który przy gęstości 75 stopni Ballinga zawiera nie więcej aniżeli 56 procent cukru jakiegokolwiek rodzaju i co najmniej 7 procent popiołu.

Z względu jednak na błędy w spotrzeniach nie należy uważać syropu za podlegający opodatkowaniu dlatego, że badanie jego wykazuje (przy 75 stopniach Ballinga) tylko o 0.5 procent więcej aniżeli 56 procent cukru a o 0.2 procent mniej aniżeli 7 procent popiołu.

Do „cukru innego rodzaju“, wzmiankowanego w §ie 1, l. 2 ustawy, należą wszystkie te odmiany cukru, które się nadają do słodzenia zamiast cukru z buraków, naprzykład cukier krochmalowy (dekstroza, cukier gronowy, cukier kartoflany) dalej cukier słodowy (maltoza, wyciąg słodowy) z wyjątkiem dekstryn, które zawierają mniej aniżeli 30 procent substancji redukującej (obliczonej jako dekstroza w odniesieniu do suchej substancji) — i cukru mlecznego. W przypadkach wątpliwych rozstrzyga Ministerstwo skarbu w porozumieniu z królewskim węgierskim Ministerstwem skarbu.

§ 2.

Do §u 12 ustawy.

### Pomoc ze strony przedsiębiorstw kolejowych i okrętowych.

Stacje kolejowe i okrętowe najbliższej fabryki cukru lub wolnego składu cukru leżące, które władza skarbową pierwszej instancji wskaże, utrzymywać mają osobny wykaz wszystkich nadawanych na nich porcyłek cukru podług dołączonego wzoru Nr I, w którym zapisywać należy każdą poszczególłą porcyłkę w takim porządku, w jakim się ją w celu przewiezienia nadaje.

Wykaz należy zamknąć co miesiąc i najpóźniej do dnia 5. następnego miesiąca przesiać władzy skarbowej pierwszej instancji, w której okręgu leży stacja kolei żelaznej lub okrętów parowych.

Druki tych wykazów wydawać będą odnośnym stacyom kolejowym i okrętowym na ich żądanie władze skarbowe bezpłatnie.

Wzór  
Nr. I.

## § 3.

Do §u 14. ustawy.

**Opis fabryki cukru i przegląd przyrządów do wyrobu tudzież naczyń do przechowywania.**

Fabryki cukru, których urządzenia, przyrządy do wyrobu i naczynia do przechowywania itp. lub których techniczny proceder wyrobu cukru podczas pewnej kampanii żadnej lub tylko nieznacznej uległy zmianie, nie potrzebują przedkładać ponownych wygotowań dokumentów, przepisanych w §ie 14 ustawy, w takim razie, jeżeli niezmienny stan przedsiębiorstwa względnie ewentualne nieznaczne zmiany oznajmiono właściwej władzy skarbowej pierwszej instancji najpóźniej na sześć tygodni przed otwarciem ruchu w danej kampanii, i to w podwójnem wygotowaniu. Jeżeli władza ta na podstawie bezzwłocznie dokonanego badania tych zgłoszeń nie uzna poczynionych zmian za nieistotne, w takim razie należy dla danej kampanii przedłożyć przepisane w §ie 14 ustawy dokumenty we właściwym terminie, to jest najpóźniej na cztery tygodnie przed otwarciem ruchu.

## § 4.

Do §u 16. ustawy.

**Zabezpieczenie fabryki.**

1. Jako ogrodzenie po myśli §u 16, l. 1 ustawy służyć mogą tylko na zewnątrz zwrócone, w całości widoczne mury (ściany) budynków a zatem nie mury lub murowane powały, znajdujące się wewnątrz budynku.

Przechodzące przez ogrodzenie wysokie kolejki itp., które traktować należy jak wchody, budować wolno tylko za pozwoleniem władzy skarbowej pierwszej instancji, o ile przez kolej taką cel ogrodzenia nie staje się iluzorycznym.

Krat z drutu używać wolno do ogrodzenia wtedy, jeżeli są splecione z drutu grubego co najmniej na 3 milimetry i jeżeli równolegle biegnące druty są najwyżej 7 centymetrów od siebie oddalone, t. j. jeżeli wielkość pojedynczych otworów wynosi najwyżej 7 centymetrów w kwadrat.

Bezpośrednie połączenie budynków, o którym jest wzmianka w §ie 16, l. 1, ustępie 3 ustawy, oznacza wzajemne ich wewnętrzne połączenie.

Także w innych przypadkach, aniżeli wymienione w §ie 16, l. 2, ustępie 1 i 2 ustawy, należy ogrodzenie tak urządzić, aby — o ile temu żadne szczególne trudności miejscowe nie stoją na przeszkodzie — do żadnego z budynków, znajdujących

się poza obrębem fabryki nie było mniej zbliżone jak na 5 metrów.

Zmiany istniejącego ogrodzenia przedsiębrać wolno tylko za pozwoleniem władzy skarbowej pierwszej instancji.

2. Kraty, któremi otwory budynków, w §ie 16, l. 1, ustępie 2 i 3 ustawy wzmiankowanych, mają być zabezpieczone, powinny być zrobione z drutu, najmniej 3 milimetry grubości mającego, wielkość zaś pojedynczych otworów powinna mieć najwyżej 5 centymetrów w kwadrat. Kraty mogą być wmurowane lub też zapomocą haków albo zawiasów przytwierdzone przy otworach, które mają być zamknięte. W tym ostatnim przypadku krata powinna być urzędownie zamknięta plombami ołowianemi w taki sposób, aby nie można jej było ani otworzyć ani odjąć bez naruszenia zamknięcia urzędowego. Dla zabezpieczenia okien użyć można także szkła z wpuszczonym drutem.

Także kanały i odpływy z fabryki cukru wychodzące opatrzone być muszą kratami żelaznemi w taki sposób, ażeby nikt nie mógł wyjść z fabryki kanałem. Sposób tego zabezpieczenia ustanowiony być powinien przy spisaniu wywołu oględzin z uwzględnieniem stosunków miejscowych, przyczem na to baczyć należy, by na wypadek elementarnych wydarzeń łatwo było kraty usunąć. Pręty krat, do tego zabezpieczenia użytych, muszą mieć najmniej jeden centymetr grubości w kwadrat i mogą być oddalone od siebie najwięcej o 15 centymetrów. Krata, wymaganiom tym odpowiadająca, musi być przytwierdzona w sposób bezpieczny. Kanał do pławienia buraków jest dostatecznie zabezpieczony, jeżeli jest opatrzony kratą spustową, podniesioną w czasie użycia kanału do takiej wysokości, która pławieniu buraków nie przeszkadza, zresztą zaś spuszczoną i urzędownie zamkniętą.

3. Według l. 3 §u 16 ustawy, wejścia w ogrodzeniu, nie otwarte dla zwykłego użytku, trzymane będą pod wspólnem zamknięciem organów skarbowych, którym nadzór nad przedsiębiorstwem jest poruczony i otwierane być mogą tylko w obecności tych ostatnich, na czas potrzeby. Przedsiębiorcy fabryk cukru są przeto obowiązani urządzić te bramy tak, ażeby można było zawiesić kłódkę dla wspólnego urzędowego zamknięcia. Organy sprawujące nadzór przestrzegać mają tego, aby wchody, nie potrzebne do zwykłego użytku, były zamknięte i tylko w razie rzeczywistej potrzeby i na czas tejże do użytku otwierane. Dla zwyczajnej komunikacji w dzień mogą stać otworem najwięcej cztery wejścia, w nocy zaś najwięcej dwa.

Okoliczność, że wejście jakies składa się z dwóch, ewentualnie z trzech przedziałów, przegrodzonych jednym, ewentualnie dwoma — najwięcej

cztery metry szerokimi — filarami nie uwłacza temu, by wejście takie liczyć tylko jako jedno wejście.

Władza skarbowa pierwszej instancji może dla ruchu osobowego zezwolić na pozostawienie otworami jednego wejścia, które dla ruchu przedsiębiorstwa niewątpliwie jest potrzebne.

### § 5.

Do §u 17. ustawy.

### Spisanie wyvodu oględzin, zgłoszenie rozpoczęcia ruchu.

Jeżeli przy spisaniu wyvodu oględzin, w §ie 17. ustawy postanowionego, okażą się istotne uchybienia, w szczególności pod względem uczynienia zadość wymaganiom §u 16 ustawy, dotyczącym się zabezpieczenia fabryki, nalegać trzeba, by je usunięto przed rozpoczęciem ruchu.

Badając stosownie do przepisu przyrzady do wydobywania soku i odparowywania, tudzież naczynia do przechowywania wyrobów cukrowych stale osadzone, oznaczyć należy także ich pojemność kubiczną; w tym przeto celu zbadać trzeba starannie wymiary tych przyrządów do wyrobu jakoteż naczyń i uwidocznić je w protokole oględzin.

O ile w stanie przedsiębiorstwa nie zaszły istotne zmiany, zachowuje protokół oględzin swą ważność także i na przyszłość. Jeżeli więc przy zarządzone w §ie 17, ustępie 1 ustawy badaniu — które oczywiście przedsiębrać należy w każdej kampanii — tylko nieznaczne zmiany się okażą, wtedy wystarczy przytoczyć te zmiany w protokole dodatkowym, doszytym do protokołu oględzin i powołać ten dodatek na odnośnym miejscu w osnowie protokołu oględzin czerwonym atramentem. Dokonane zbadanie protokołu oględzin należy przy końcu jego uwidocznić.

Jeżeli w stanie przedsiębiorstwa zaszły istotne i wielorakie zmiany, wtedy należy z wyników dochodzeń spisać formalny, zupełnie wykończony protokół oględzin.

Przybrania świadków można zaniechać, jeżeli tego strona wyraźnie nie żąda ani też szczególne stosunki takiego współudziału nie wymagają.

Przy wydawaniu protokołu oględzin należy fabryce oznajmić urząd odbiorczy, w którym ma opłacać podatek spożywczy.

Zgłoszenie czasu rozpoczęcia ruchu wniesić należy do władzy skarbowej pierwszej instancji w podwójnym wygotowaniu; jeden z tych egzemplarzy otrzymuje przedsiębiorstwo napowrót dla swego pokrycia.

### § 6.

Do §u 18. ustawy.

### Oznaczenie zakładu fabrycznego.

Oprócz oznaczenia, przepisanego w §ie 18 ustawy, winien przedsiębiorca umieścić w pracowniach i składach, w łatwo przystępnym i w oczy wpadającym miejscu wyraźnie czytelny napis w języku robotników, zatwierdzony przez organ skarbowy, w którego ręku spoczywa dozór nad przedsiębiorstwem; napis ten ma zawierać:

1. objaśnienie co do bram w ogrodzeniu i dróg, które wzięte pod uwagę na których wywóz wytworów cukrowych może mieć miejsce;

2. osnowę §§ów 49 i 53 ustawy.

### § 7.

Do §u 19. ustawy.

### Postanowienia co do czasowego lub zupełnego zastanowienia ruchu.

1. Zawiadomienie o zastanowieniu ruchu winien właściciel fabryki cukru lub jego zastępca wniesić pisemnie w podwójnym wygotowaniu na ręce organu skarbowego, w którego ręku spoczywa kierownictwo stałego dozoru przedsiębiorstwa; w zawiadomieniu tem podać należy równocześnie, czy się ruch zastanawia tylko czasowo czy też zupełnie oraz w jakim czasie w pierwszym razie prawdopodobnie ruch ten na nowo się rozpocznie.

2. Zapasy gotowych wyrobów cukrowych należy tak przy zastanawianiu jak i przy ponownem otwarciu ruchu stwierdzić zapomocą zważenia. Co do procederu, jakiego się przytem trzymać należy jakoteż co do ubytków i nadwyżek, okazujących się z porównania z zamknięciem regestrów i zapisków, miarodajne są postanowienia §u 30 ustawy i §u 17 przep. wyk.

Badania ciężaru zapasów gotowych wyrobów cukrowych, podlegających opodatkowaniu a jeszcze nieopodatkowanych, można jednak tak przy zastanawianiu ruchu jak i przy ponownem jego otwarciu zaniechać, jeżeli strona się zobowiąże, że do tych magazynów, w których leżą te zapasy pod wspólnym urzędowym zamknięciem, aż do wyczerpania zasobu już złożonego, nic więcej niełoży.

W przypadku tym należy ciężar cukru badać urzędownie dopiero przy wynoszeniu go z magazynów.

Zapasy niegotowych wyrobów cukrowych należy — o ile na to ich rodzaj tudzież właściwości naczyń do przechowania pozwalają — stwierdzić zapomocą zważenia. U niegotowych wyrobów

cukrowych w stanie płynnym, znajdujących się w cysternach lub innych naczyniach, nie nadających się do zważenia, można badania ciężaru zaniechać i zadowolić się stwierdzeniem ilości (objętości), jeżeli pojemność naczyń, w których niegotowe wyroby cukrowe aż do dalszego ich przerobienia w przechowaniu pozostają, przy spisaniu wywołu oględzin lub w chwili ich użycia dokładnie zbadano i urzędownie na nich uwidoczniło. Badania tej pojemności następuje przez sześcienne obliczenie, a tylko jeżeli by ono do pewnych rezultatów nie mogło doprowadzić, przez nalanie wody. Niegotowe a opodatkowaniu podlegające wyroby cukrowe muszą być przez czas zastanowienia ruchu bezwarunkowo trzymane w zupełnie zabezpieczonych lokalach pod wspólnym zamknięciem urzędowym.

3. Jeżeli przedsiębiorca ma zamiar podatek spożywczy od zapasu gotowych a opodatkowaniu podlegających wyrobów cukrowych, posiadanych przy zastanowieniu ruchu, uiścić w części lub w całości natychmiast w gotówce lub też wciągnąć w przyzwolone mu kredytowanie podatku, winien się wprzód we właściwym urzędzie poborczym zaopatrzyć w boletę opłaty względnie kredytowania podatku. Odnośne wyroby cukrowe pozostawia się przedsiębiorcy do dowolnego rozporządzenia pod warunkiem, że je przed ponownym rozpoczęciem ruchu z fabryki usunie. Opodatkowane wyroby cukrowe, które przedsiębiorcy do dowolnego rozporządzenia pozostawiono, należy opatrzyć urzędowymi znaczkami zamknięcia i wstawić w rejestr sprzedaży (§ 33, l. 3 ustawy) jako wydane do wolnej dyspozycji.

4. Jeżeli przedsiębiorca chce podczas zastanowienia ruchu gotowe a opodatkowaniu podlegające, lecz jeszcze nieopodatkowane wyroby cukrowe usunąć w całości lub w części z magazynów, pozostających pod wspólnym zamknięciem urzędowym, winien przytem postępować według postanowień §u 37 ustawy tudzież według wydanych do niej przepisów wykonawczych.

Urzędowe czynności względem wyrobów cukrowych, zgłoszonych do wywozu w czasie, gdy ruch jest zastanowiony, przeprowadzać ma wyznaczony w tym celu przez władzę skarbową pierwszej instancji a fabryce cukru do wiadomości podany funkcjonaryusz przy pomocy organu straży skarbowej, a to po myśli §u 37 ustawy i wydanych do niej przepisów wykonawczych.

5. Zgłoszenie ponownego otwarcia ruchu wnieść należy do władzy skarbowej pierwszej instancji co najmniej na ośm dni przedtem, na piśmie, w podwójnym wygotowaniu.

Ponowne badanie ciężaru gotowych wyrobów cukrowych, trzymanych przez czas zastanowienia ruchu pod wspólnym zamknięciem urzędowym — przepisane w §ie 19, ustępie ostatnim

ustawy — które przedsiębrać należy przy ponownem otwarciu ruchu, można przy tych wyrobach cukrowych, które są złożone w paczkach o widocznie równym ciężarze, ograniczyć na wrywkowe próbné zważenie 5 procentów całej ilości tych paczek — oczywiście o ile urzędowe zamknięcia zastano nie naruszone i żadne inne względy temu się nie sprzeciwiają. W celu obliczenia wolnych od podatku procentów zaniku (rozprószenia), dopuszczalnych według §u 30 ustawy, należy przy tych badaniach ciężaru zapasy, stwierdzone przy zastanowieniu ruchu uważać za ilości, które wpłynęły od ostatniej rewizji.

Przy ponownem rozpoczęciu ruchu można zaniechać ponownego badania ciężaru lub ilości niegotowych wyrobów cukrowych, trzymanych w myśl postanowień §u 19, ustępu 6 ustawy pod wspólnym zamknięciem, jeżeli się tego szczególne względy nie domagają.

#### § 8.

Do §u 20. ustawy.

#### Umieszczenie urzędowego zamknięcia.

Urzędowe zamknięcie przyrządów do wyrobu cukru uskutecznia się przez założenie plomb ołowianych lub pieczęci woskowych.

Umieszczenia urzędowego zamknięcia na przyrządach do wyrobu cukru można przez czas stałego dozoru nadzoru przedsiębiorstwa zaniechać.

#### § 9.

Do §u 21. ustawy.

#### Zdjęcie urzędowego zamknięcia.

Zgłoszenia, przepisane w §ie 21, ustępie 1, 3 i 4 ustawy, wnosić należy na piśmie, w podwójnym wygotowaniu, na ręce organu skarbowego, w którego ręku spoczywa kierownictwo stałego dozoru przedsiębiorstwa, a gdyby takiego stałego dozoru nie było, na ręce najbliższego organu skarbowego, w którego okręgu nadzorczym przedsiębiorstwo ma siedzibę.

#### § 10.

Do §u 22. ustawy.

#### Przyrządy kontrolne.

Organy skarbowe mają obowiązek przekonywać się, czy waga i należąca do niej ciężarka są należycie odcenowane. Od czasu do czasu winny one także badać, czy waga i ciężarka są odpowiednic.

#### § 11.

Do §u 23. ustawy.

#### Dostarczenie pomieszczenia dla wykonawców stałego nadzoru.

O ilości ubikacji, które przedsiębiorca ma w myśl §u 23 ustawy oddać na mieszkanie oraz

o tem, czy się do tego celu nadają, rozstrzyga władza skarbowa pierwszej instancyi.

Ilość pokoi mieszkalnych stosować się ma w ogólności do liczby organów nadzorczych. Przytem trzymać się należy zasady, że z reguły należy się każdemu funkcjonaryuszowi nadzorcemu, z wyjątkiem straży skarbowej, osobny pokój, ile możliwości z osobnem wejściem. Straż skarbową pomieszcza się według zasad systemu koszarowego. Jeżeli się kuchnię prowadzi wspólnie, należy organom nadzorczym oddać do użytku także i kuchnię. Nie wolno żadnemu z funkcjonaryuszy nadzorczych umieścić w przydzielonem mu mieszkaniu swą rodzinę lub inne osoby.

Gdyby przedsiębiorca nie uczynił zadość ciążącemu na nim według ustawy obowiązku dostarczenia odpowiednich pomieszczeń dla organów stałego nadzoru jakoteż dostarczenia izb dla straży względnie kancelaryi, nie dopuści się ruchu we fabryce.

### § 12.

Do §u 24. ustawy.

#### **Badanie ciężaru gotowego cukru, nadającego się do sprzedaży.**

Przedsiębiorca jest według §u 24., ustępu 1. ustawy obowiązany polecić swemu personalowi, by ciężar wytworzonego, gotowego cukru sprzedażnego zbadał i zważony cukier złożył natychmiast do odpowiednich zamkniętych, względnie odosobnionych magazynów, umożliwiających zamknięcie.

1. Za cukier gotowy, nadający się do sprzedaży, uważa się:

a) Cukier surowy wszelkiego rodzaju, o ile się go w ciągu 48 godzin po wytworzeniu ponownie nie przetwarza;

b) cukier jadalny, to jest cukier suchy, biały lub wogóle cukier o najmniej 99·3 procentach polaryzacji, natychmiast po opuszczeniu suszarni lub wyjęciu z centryfug. Z odważeniem można się jednak wstrzymać aż do zapakowania cukru jadalnego, o ile je najpóźniej w ciągu 48 godzin po wyjściu cukru ze suszarni uskuteczniło i o ile tarę opakowania (worków, pak, paczek, beczek, kartonów, papieru i szpagatu), którą się przy obliczaniu ciężaru netto bierze w rachubę, na opakowaniach uwidoczniło.

W miejsce wspomnianego pod a) i b) 48godzinnego czasokresu ustanawia się w przypadku, jeżeli w tym czasie przypada niedziela, czasokres 72godzinny.

2. Jeżeli wytworzony cukier surowy waży się nieprzerwanie na tak zwanych wózkach do wysypywania (Kippwagen), natenczas zaopatryć należy każdy taki wózek liczbą bieżącą i uwidocznic na

nim tarę; ciężar brutto jakoteż tarę każdego wózka, opuszczającego wagę decymalną a napełnionego cukrem, winien funkcjonaryusz fabryki wpisywać do księgi zapisków obejmującej bieżące odważenia.

Jeżeli ciężar netto cukru surowego stwierdza się nie przez obliczenie na podstawie zbadanego ciężaru brutto i tary tylko bezpośrednio, w ten sposób, że się za pomocą balastu wszystkie wózki do jednej wagi sprowadza, wtedy wpisuje się do księgi zapisków tylko ogólny ciężar netto, podając równocześnie liczbę i ciężar netto poszczególnych wózków.

Aby ważenie było dokładne, należy wózki do wysypywania (Kippwagen) i wagi pomostowe czyścić od czasu do czasu.

Organ skarbowy winien od czasu do czasu ten lub ów wózek zawracać przed jego wypróbnieniem na wagę, ważyć go powtórnie i porównywać jego ciężar z tym, który figuruje w księdze zapisków.

3. Zawiadomienia o bieżących odważeniach gotowego, nadającego się do sprzedaży cukru tudzież o odważeniach cukru, przeznaczonego do dalszego przerobienia, uskutecznić należy według dołączonego wzoru Nr. II. Formularze tych zgłoszeń otrzymać może przedsiębiorca w urzędach poborczych za zwrotem kosztów nakładu.

4. W tym celu, by można tarę stwierdzoną przy pakowaniu pobranego ze suszarni cukru jadalnego (l. 1) uwzględnić także przy urzędowym badaniu ciężaru netto, wolno organom, którym powierzono nadzór nad fabryką cukru, brać udział w odważaniu opakowań do użytku przeznaczonych.

Ostony (opakowania) tego samego rodzaju i prawie tej samej wagi jednostkowej, jak naprzykład papier i szpagat do opakowania głów cukru tych sanych rozmiarów lub kartony na pięć kilogramów cukru w kostkach wreszcie worki na 100 kilogramów cukru mączki (mączki cukrowej) tarować można w ten sposób, że się waży wrywkowo odpowiednio wielką ilość takich opakowań i z ogólnego ciężaru odważonych opakowań oblicza przeciętną wagę każdego poszczególnego opakowania.

Uzyskaną w ten sposób tarę należy uwidocznic na opakowaniach.

### § 13.

Do §u 25. ustawy.

#### **Opatrywanie wyrobów cukrowych markami przemysłowemi.**

W myśl §u 25 ustawy umieszczać należy markę przemysłową na wytworzonych we fabryce cukru wyrobach cukrowych, nadających się do

Wzór  
Nr. II.

sprzedaży, a zatem także na cukrze, przeznaczonym do wywozu oraz na nie nadającym się do ludzkiego użytku i wskutek tego wyjętym z pod opodatkowania syropie (melassie).

Fabryki cukru mają obowiązek przedłożyć władzy skarbowej pierwszej instancji, jeszcze przed rozpoczęciem ruchu, dokładny opis i rysunek marki przemysłowej względnie oznaki wyrobów cukrowych, w potrójnem wygotowaniu.

Jeden egzemplarz przedłożonego opisu wraz z rysunkiem oddaje się organowi nadzorcemu, drugi egzemplarz zatrzymuje w przechowaniu władza skarbową pierwszej instancji, trzeci zaś egzemplarz przesyła się tej krajowej władzy skarbowej, która prowadzi kataster marek przemysłowych wszystkich fabryk cukru w kraju.

Co do umieszczania marki przemysłowej względnie przemysłowej oznaki na wyrobach cukrowych postanawia się co następuje:

1. Na cukrze we formie głów, wysyłanym w papierowych osłonach, umieszczać należy markę przemysłową na dolnej części osłaniającego głowę papieru przez wytłoczenie, wyciśnięcie lub nalepienie winiet w ten sposób, by marka ta przynajmniej w części była widoczna.

Na cukrze w głowach, bez wszelkiej osłony, umieszczać należy markę przemysłową względnie oznakę przemysłową na dnie głowy cukru przez nalepienie gumowanych winiet papierowych.

2. Na cukrze w kartonach z dalszą papierową osłoną lub bez niej alboważ w samym tylko owinięciu papierowem umieszczać należy markę przemysłową — o ile nie jest wydrukowaną na osłonie papierowej — we formie winiety na kartonie względnie na opakowaniu albo na opasce zamykającej.

3. Na cukrze w pakach i beczkach drewnianych należy oznakę przemysłową na wieku paki względnie na jednym dnie beczki wypalić lub też stałą (niepuszczającą) farbą uwidocznić.

4. Na cukrze we workach umieszczać należy markę przemysłową ile możności na workach a mianowicie mniej więcej na środku worka, czarną farbą, alboważ wybić ją na płytce blaszanej i przytwierdzić tę blaszkę odpowiednio do sznura konopnego, służącego do zawiązania worka albo na szwie, na maszynie zaszytym. Markę przemysłową (oznakę przemysłową) można jednak umieścić względnie uwidocznić także na skrawkach płótna workowego, przytwierdzonych zapomocą metalowych kółek do sznura konopnego, służącego do zawiązania worka albo zapomocą płytki z grubego na 1 milimetr kartonu (papy) lub co najmniej na 0·8 milimetra grubego kartonu z cellulozą.

Płytki te muszą jednak nosić wyraźny i dokładny odcisk marki przemysłowej, muszą być dla ochrony przed wilgocią impregnowane substancją nieprzepuszczającą wody i muszą mieć uszka, wyłożone blachą lub obrębione zapomocą wyciskania a oddalone od górnego brzegu marki co najmniej na 8 milimetrów; przez te uszka przeciąga się sznur konopny, służący do zawiązania worka.

5. Gdyby cukier miano wysyłać jeszcze i w innych opakowaniach, aniżeli te, które powyżej wymienione, tedy należy co do sposobu umieszczania marki przemysłowej zasięgnąć decyzji Ministerstwa skarbu.

6. Na naczyniach (beczkach, caissons) służących do transportu wolnego od podatku syropu (melassy) należy markę przemysłową (oznakę przemysłową) według wyboru przedsiębiorstwa albo uwidoczniać zapomocą szybko schnącej, trwałej farby alboważ umieszczać ją, przy użyciu odpowiedniego kleju, zapomocą płytki papierowej, pociągniętej dla ochrony przed wilgocią na stronie zadrukowanej, substancją, nieprzepuszczającą wody (naprzykład warstwą żywicy). U beczek umieszcza się (uwidocznia) markę przemysłową na dnie, u caissons na szyji tak zwanego „domu“. Gdyby tych samych naczyń używano do wysyłki melassy z różnych fabryk cukru, w takim razie należy przy umieszczeniu na nich marki przemysłowej, usunąć względnie zamazać do niepoznania marki, pochodzące z poprzednich transportów. Na ładunkach cukru, przeznaczonych do eksportu, wolno prócz marki przemysłowej umieszczać oznaki handlowe wtedy, jeżeli przez to obraz marki przemysłowej nie dozna uszczerbku.

Fabrykant cukru, który wydane ze swej fabryki wyroby cukrowe:

a) zaniedba zaopatrzyć przed ich wydaniem markę przemysłową, lub

b) umieszcza markę w wadliwy sposób, ulega według §u 52 ustawy i §u 376 skarbowej ustawy karnej karze pieniężnej od 4 do 400 K.

§ 14.

Do §u 26. ustawy.

## Urzędowe znaczki zamknięcia.

### I. Opis.

Opodatkowane wyroby cukrowe muszą być przed ich wydaniem z fabryki cukru lub z wolnego składu opatrzone urzędowymi znaczkami zamknięcia.

Za-  
łączka  
III.

Urzędowe znaczki zamknięcia cukru, załączka III, są 56 milimetrów długie a 54 milimetrów szerokie. Drukowane są na cienkim papierze, w dwóch kolorach, a mianowicie tło — które stosownie do obrazu marki jest częścią w pełnym tonie trzymane, częścią we formie gwiazdy — jest czerwone, sami zaś obraz marki czarny. Obraz marki otacza dokoła wąska rama (słup z pereł), w której pereły wyglądają, wskutek pełnego podniemi tła, czerwone; powierzchnia obrazu marek jest 53 milimetrów długa a 50 milimetrów szeroka. Obraz marki składa się z tarczy poprzecznej o wstęgach z obu stron ku górze odwiniętych, a na niej jest w czarnym polu wypisane rozstrzelonem białem piśmem słowo „Cukier“. Powyżej tarczy poprzecznej, pomiędzy odwiniętymi wstęgami i dwoma ku obu stronom wybiegającymi arabeskami znajduje się koliste pole, odgraniczone potrójną linią, w którym widnieje cesarski orzeł austriacki. Poniżej tarczy poprzecznej związana z nią ozdobami na sposób zawężonego sznuru widnieje druga łukowata wstęga, również z odwiniętymi końcami, a na niej słowa „Marka zamknięcia“, czarnem ozdobnem piśmem na czerwonym tle. Obraz zamyka poniżej łukowatej wstęgi głowa cukru w zwykłym owinięciu, z białym szczytem bez czapki. Cztery kąty ramy zdobią arabeski.

Urzędowe znaczki zamknięcia cukru wyrabia c. k. drukarnia nadworna i rządowa.

Węgierskie znaczki zamknięcia cukru odróżniają się tem, że na nich zamiast austriackiego orła cesarskiego znajduje się herb krajów korony węgierskiej a w miejsce słów: „Cukier“ „Marka zamknięcia“ słowa: „Czukur-“ „Zárjegy“.

Urzędowe znaczki zamknięcia dla krajów Bośni i Hercegowiny zawierają w obrazie marki w miejscu austriackiego orła cesarskiego względnie herbu krajów korony węgierskiej bośniacko-hercegowiński herb krajowy a zamiast słów „Cukier“ i „Marka zamknięcia“ względnie „Czukur“, „Zárjegy“ słowa: „Zatvarni biljeg za“, „šećer“ a słowa: „Zatvarni biljeg za“ znajdują się nie poniżej tarczy poprzecznej tylko ponad nią, na odwiniętych wstęgach po obu stronach herbu.

## II. Właściwości naczyń i osłon.

Poszczególne naczynia i osłony muszą być w ogólności tak sporządzone, by ich nie można było otworzyć bez równoczesnego naruszenia urzędowej marki zamknięcia lub opakowania.

Worki muszą być zrobione z jednego kawałka i mogą mieć tylko jeden szew na zewnątrz. Obydwa szwy boczne muszą być zwrócone na we-

wnątrz. Prócz tego muszą być worki tak zamknięte, aby można zapomocą silnej igły przeciągnąć sznur konopny przez szew.

Klepki i części dna u beczek muszą być z jednego kawałka, tak, by każda klepka w jednym kawałku wypełniała całą długość beczki a każda pojedyncza część dna sięgała od jednej klepki do drugiej. Po obu stronach beczek muszą w tem miejscu, gdzie się duo zaczyna, być co najmniej po cztery klepki przewiercone dla przewleczenia sznuru konopnego.

Skrzynie muszą być zbite z całych i suchych desek. Tak boczne ściany, jak i wieka i dna mogą się składać z dwóch lub więcej desek.

Budowę innych naczyń należy umówić z organem nadzorczym, a gdyby do porozumienia nie przyszło, zasięgnąć decyzji władzy przełożonej.

Zewnętrzna osłona głów cukru może się składać najwyżej z dwóch arkuszy, z których jeden okrywać musi podstawową część stożka cukru i co najmniej pół wysokości, drugi zaś zakłada się u góry we formie czapki.

Naczynia i osłony nie odpowiadające przepisanyim wymogom, należy przy urzędowaniu bezwarunkowo odrzucić.

## III. Umieszczenie urzędowych znaczków zamknięcia.

Na cukrze w głowach umieszcza się urzędowy znaczek zamknięcia na dnie stożka cukru w miejscu, w którym arkusz, służący do osłony, podwójnie się składa i to w sposób, uwidoczniiony na dołączonym rysunku.

Fałdy tak zwanego zamknięcia (Schluß) należy przed umieszczeniem marki zamknięcia ile możliwości wygładzić i klejem mocno zlepić.

Głowy cukru muszą i wtedy być zamknięte urzędowem markami zamknięcia, gdy się je wysyła w beczkach lub pakach.

U beczek przewleka się przez przewiercone według wyżej podanych wskazówek otwory sznur konopny dokoła brzegu beczki, ile możliwości obok lub pomiędzy obręczami, tak, by oba końce na jednym dnie beczki się zeszyły. Obydwa końce sznura przytwierdza się następnie na dnie beczki w miejscu zabezpieczonem przed uszkodzeniem (a więc przy brzegu) w sposób pewny, jednak bez uszkodzenia konopnego sznura (klamrami). Wystające poza to przytwierdzenie końce sznura przelepić należy urzędową marką zamknięcia. Do zamknięcia beczek potrzeba tedy dwóch urzędowych marek zamknięcia.

Za-  
łączka  
IV.

Na beczkach, w których się przesyła cukier w głowach, nie umieszcza się wcale urzędowej marki zamknięcia. Dla ułatwienia kontroli transportu winno przedsiębiorstwo przylepić na jednym dnie beczki kartkę przez siebie wystawioną która zawiera na ilość głów cukru i podpis organu nadzorczego.

Skrzynie drewniane nieopakowane ani niezabezpieczone obręczami obejmującymi wieko i dno, obwiązuje się sznurem konopnym, przebiegającym na krzyż dokoła paki. Następnie łączy się końce sznura i przytwierdza je w sposób dla beczek przepisany na przedniej stronie skrzyni a na to przylepia urzędową markę zamknięcia. Przy pakach drewnianych wystarczy tedy jedna urzędowa marka zamknięcia. Sznur konopny zabezpiecza się przed usuwaniem się i ewentualnymi uszkodzeniami zapinając wcięg (karbów) na wszystkich brzegach. W tym celu można także dla przewlekania sznura konopnego przewiercić brzegi w skośnym kierunku.

Wskazaniem jest, by na skrzyniach i beczkach to miejsce, w którym ma być przylepiona urzędowa marka zamknięcia, wprzód było gładko sheblowane lub zeszkrobane.

Na skrzyniach zabezpieczonych listwami należy umieścić urzędową markę zamknięcia na przedniej ścianie paki i równocześnie winien ją organ skarbowy przestemplować.

Worki zabezpiecza się w ten sposób, że się przez zewnętrzny szew worka przeciąga sznur konopny tak, by obydwie końce sznura, po zawiązaniu odpowiednio silnego węzła, leżały obok siebie. Jeżeli worek zamyka się zaszywając go na maszynie, natenczas przytwierdza się markę zamknięcia na szwie za pomocą sznura konopnego.

Kosze wiąże się sznurem konopnym pomiędzy przykrywą a samym koszem w podobny sposób jak worki.

U worków i koszów umieszcza się w miejscu, przeznaczonem na zabezpieczenie, płytki drewniane lub kartonowe (z papy), odpowiadające wielkością marce zamknięcia i zaopatrzone w otwory na przeciągnięcie obu końców sznura konopnego; do tych płytek przytwierdza się odpowiednio przeciągnięte końce sznura i na nich przylepia się wreszcie markę zamknięcia.

Kartony w papierowym opakowaniu lub bez niego, muszą mieć opaskę zamykającą z papieru lub z innego materiału, nalepioną w ten sposób, aby, jeżeli na obydwóch schodzących się końcach tej opaski znajduje się urzędowa marka zamknięcia, otworzenie ich bez widocznych śladów było niemożliwym. Jeżeli się tak opakowany cukier wysyła w pakach lub innych dalszych opakowaniach, na-

tenczas nie umieszcza się już na tychże żadnych marek zamknięcia; natomiast przylepia się na nich, dla ułatwienia kontroli transportu, kartkę, zawierającą liczbę kartonów lub pakietów, zaopatrzonych w urzędowe marki zamknięcia.

Marki zamknięcia przylepia się na opakowaniach grzanym, nie zagęstym klejem kościanym.

Przy osłonach, które nie są szorstkie, wystarczy zwykłe pociągnięcie spodu marki zamknięcia klejem, poczem należy markę na odnośnem miejscu zabezpieczenia przylepić i płaską dłonią przycisnąć. U szorstkich osłon trzeba także i miejsca na marki przeznaczone posmarować klejem.

Przy użyciu sznura do zabezpieczenia, jak to ma miejsce przy skrzyniach, beczkach, koszach i workach, posmarować należy klejem należycie oprócz miejsca, przeznaczonego dla marki zamknięcia, także końce sznurów, bardzo płasko na niem rozpostarte; prócz tego należy końce sznurów zabezpieczających przy opakowaniach z drzewa i przy workach przymocować na miejscu zabezpieczenia a to u pierwszych klamrami u ostatnich zaś przez mocne przyszycie węzła, przez sznur zabezpieczający utworzonego do worka.

Do zabezpieczania sznurami używa się szarego sznura konopnego, odpowiedniej siły; sznura tego dostarczyć ma przedsiębiorca fabryczny.

#### IV. Dopuszczalne wagi.

Do oznaczenia urzędowemi markami zamknięcia dopuszczone są wyroby cukrowe stosownie do rodzaju opakowania tylko w następujących ilościach wagi:

1. Cukier każdej sorty w workach — z wyjątkiem cukru w całych głowach — o wadze 25, 50 lub 100 kilogramów netto.
2. Cukier w głowach o minimalnej wadze 2 kilogramy netto.
3. Cukier w kostkach, kandyzowany i miarki (mączka cukrowa) o wadze 10, 25 lub 50 kilogramów netto, dalej cukier kandyzowany w skrzyniach także o wadze 20 kilogramów netto. Inny cukier w skrzyniach w ilościach o wadze 50 kilogramów netto.
4. Cukier kandyzowany, mączka cukrowa, piasek cukrowy w paczkach o wadze 5 kilogramów netto.
5. Cukier w kostkach tudzież piasek<sup>7</sup> cukrowy w kartonach w dalszem papierowym opakowaniu lub bez niego albotęz tylko w papierowem opakowaniu,



dalej mączka cukrowa w kartonach w dalszym papierowym opakowaniu lub bez niego, o wadze 5 kilogramów netto.

Podobnie jak cukier w kostkach traktować należy także cukier w całych płytach lub we formie cegieł.

6. Cukier w beczkach z wyjątkiem cukru w całych głowach i cukru kandyzowanego, o wadze 100 do 120 kilogramów netto.

7. Roztwory cukrowe i syrop, nadający się do użytku ludzi, w beczkach o wadze 50, 100, 150, 200, 250 lub 300 kilogramów netto.

5-procentowe różnice ponad ustaloną powyżej wagę netto lub poniżej jej są dopuszczalne.

#### V. Wydawanie i obliczanie marek zamknięcia.

Marki zamknięcia, które będą prawdopodobnie potrzebne do wysyłek cukru w jednym dniu, wydają przedsiębiorcy lub jego zastępcy z góry organy nadzorcze, nie pierwiej jednak jak na dzień przedtem i to za potwierdzeniem odbioru i obliczeniem.

Urzędowe marki zamknięcia umieszczać mają funkcjonaryusze przedsiębiorstwa zawsze dopiero po wniesieniu zgłoszenia.

Wyroby cukrowe opatrzone markami zamknięcia składać należy w magazynach oddzielnie od innych wyrobów cukrowych i sortować w sposób umożliwiający przegląd.

Po przyklepieniu urzędowych marek zamknięcia bada organ nadzorczy, czy się zastosowano do przepisu w tym względzie, bada przytem liczbę faktycznie użytych marek zamknięcia i odbiera ewentualnie nieużyte ich resztkę.

#### VI. Umieszczenie urzędowych marek zamknięcia na cukrze dowożonym przez linię cłową.

Także cukier importowany przez linię cłową za opłatą podatku spożywczego musi być przed wydaniem go stronie opatrzone urzędowymi markami zamknięcia, jeżeli go odebrać mają osoby, podlegające kontroli zapomocą marek zamknięcia.

Urzędowe marki zamknięcia umieszcza na koszt strony ten organ skarbowy (oddział straży skarbowej), w którego ręku spoczywa nadzór nad osobami, odbierającymi odnośną przesyłkę cukru.

W tym celu winien urząd celny zawiadomić o każdej takiej przesyłce cukru organ skarbowy, w którego ręku spoczywa nadzór nad odbiorcą i przekazać cukier temu organowi.

Do transportu przekazanego cukru do miejsca przeznaczenia stosują się postanowienia, obowiązujące

zgodnie z punktem 1. pod II, III i IV, podanych przepisów.

O dostawieniu cukru winien odbiorca zawiadomić natychmiast najbliższy organ skarbowy, który ma obowiązek, po należytem opakowaniu cukru przez stronę, umieścić na nim urzędowe marki zamknięcia w sposób przepisany wyżej pod II, III i IV.

Cukier dostawiany osobom, niepodlegającym kontroli zapomocą marek zamknięcia, do ich własnego użytku, wydawać należy stronom po oceniu i opodatkowaniu bez umieszczania na nim urzędowych marek zamknięcia.

#### VII. Dodatkowe umieszczanie urzędowych marek zamknięcia.

Osoby, które z cukru już opodatkowanego wyrabiają cukier kandyzowany, miarki (tłuczony cukier, mączkę cukrową) lub syrop, zdalny do użytku dla ludzi, obowiązane są zarządzić, by wyroby cukrowe względnie syrop przed wydaniem go z magazynów, względnie do obrotu opatrzone urzędowymi markami zamknięcia.

W tym celu winni ci wytwórcy jeszcze przed wydaniem cukru kandyzowanego, miarkowego względnie syropu z magazynów, wnieść pisemne zgłoszenie w najbliższym oddziale straży skarbowej lub na ręce innego organu skarbowego, wyznaczonego do tego celu przez władzę skarbową pierwszej instancji; zgłoszenie zawierać musi liczbę i rodzaj pakunków, które mają być opatrzone urzędowymi markami zamknięcia, tudzież chwilę umieszczenia tych marek. Zgłoszenie takie wnieść należy co najmniej na dwanaście godzin przedtem.

Co do rodzaju, opakowania poszczególnych naczyń, sposobu umieszczenia marek zamknięcia i dopuszczalnych ciężarów zastosować się należy w zupełności do wyżej pod I, II, III i IV podanych przepisów.

#### VIII. Postępowanie z urzędowymi markami zamknięcia uszkodzonymi podczas transportu.

Jeżeli urzędowe zamknięcie, to jest opakowanie, zamknięcie lub urzędową markę uszkodzono podczas transportu, może odbiorca po dostawieniu odnośnej przesyłki do miejsca przeznaczenia żądać, by ją ponownie urzędowym zamknięciem opatrzone.

W tym celu winien odbiorca wnieść pisemne zgłoszenie w najbliższym oddziale straży skarbowej w ciągu 48 godzin od chwili odebrania przesyłki cukru.

Ponowne opakowanie, jakoteż umieszczenie nowych marek zamknięcia uskutecznią się w ten sam

sposób i pod tymi samymi warunkami, jakie obowiązują względem fabryk cukru.

Organ skarbowy, na którego ręce wpływa zgłoszenie, winien się udać do magazynów i stwierdzić protokolarnie rodzaj uszkodzenia zamknięcia, jakoteż okoliczność, czy i z czyjej winy uszkodzenie to w czasie transportu nastąpiło. Po ewentualnem odnowieniu opakowania i należytem unieszczeniu marki zamknięcia winien ją organ skarbowy przepisać słowami: „Dnia . . . zamknięcie urzędownie ponowiono, N. N.“, oraz podać swój urzędowy charakter. Nowe marki zamknięcia należy z reguły tak umieszczać, by poprzednie nadal były widoczne.

### § 15.

Do §§ów 27 i 28 ustawy.

## Obowiązki tych, którzy się trudnią handlem względnie sprzedają cukru albo przemysłem, w którym cukier ma zastosowanie.

I. Obowiązek zgłoszenia, przepisany w §ie 27 ustawy, ciąży nie tylko na handlarzach cukru i innych sprzedających cukier osobach, ale i na cukiernikach, właścicielach kawiarni, ławiarzach, fabrykantach kandyzowanego cukru i innych wyrobów kandyzowanych, likieru, szampauna, słodzonych win i czekolady. Podobnie ciąży on na publicznych domach składowych względem ich interesów z cukrem opodatkowanym.

Zgłoszenie wniesić należy pisemnie, w ustawowym terminie do władzy skarbowej pierwszej instancyi we formie nieostemplowanego podania, w którym prócz nazwiska przedsiębiorcy, względnie przemysłowca wymienić należy także miejscowość, plac względnie ulicę i numer konskrypcyjny albo inne daty, określające bliżej siedzibę odnośnego przedsiębiorstwa czy przemysłu.

W razie zmiany w osobie przedsiębiorcy jednego z przemysłów (przedsiębiorstw), określonych w §ie 27, ustępie 1 ustawy, winien nowy przedsiębiorca zgłosić u władzy skarbowej pierwszej instancyi na piśmie objęcie przemysłu (przedsiębiorstwa) najpóźniej w ciągu 48 godzin od chwili tego objęcia, a w razie przeniesienia takiego przemysłu (przedsiębiorstwa) do innej fabryki, winien przedsiębiorca wniesić także zgłoszenie w ciągu terminu, zakreślonego w §ie 27 ustawy, określając w niem dokładnie miejscowe położenie nowej fabryki. Odbiór każdego takiego zgłoszenia potwierdza stronie owo naczelnictwo powiatowe kontrolnej straży skarbowej, które o odnośnych zgłoszeniach władza skarbowa pierwszej instancyi zawiadamia.

II. Osoby trudniące się handlem — z wyłączeniem jednak drobnej sprzedaży cukru z nim po-

łączonej lub przemysłu — w którym cukier ma zastosowanie, mogą na podstawie pisemnego podania, które wniesić należy do władzy skarbowej pierwszej instancyi, z każdej przesyłki cukru, którą otrzymują, otworzyć część pakunków opatrzonych urzędowymi markami zamknięcia w tym celu, by się przekonać o gatunku odnośnych wyrobów cukrowych.

Pozwolenie takie zawisłem jest jednak od następujących warunków:

1. Każdy handlarz cukru, któremu się na częściowe otwieranie naczyń względnie rozpakowywanie głów cukru pozwala, prowadzić ma w magazynach przeznaczonych do przechowania wyrobów cukrowych dziennik według dołączonego tu wzoru Nr. V. Formularze tego dziennika we formie paginowanych i parafowanych zeszytów, o sznurku przytwierdzonym urzędową pieczęcią, wydawać będąc za zwrotem kosztów władza skarbowa pierwszej instancyi. Przed wydaniem wypisuje się na każdym zeszyście nazwisko i siedzibę przedsiębiorcy, dla którego się go wydaje.

Wzór  
Nr. V.

Wpis do tego dziennika, który się co roku przedkłada za wydaniem nowej władzy skarbowej pierwszej instancyi, uskutecznić należy zawsze przed otworzeniem odnośnych opakowań.

2. Otwarte pakunki muszą być przed wydaniem ich z magazynów opatrzone ponownie urzędowymi markami zamknięcia. W tym celu musi handlarz cukru wniesić pisemną prośbę do najbliższego oddziału straży skarbowej lub na ręce innego organu skarbowego do tego przeznaczonego, powołując w niej bieżącą liczbę swego dziennika. Nowe marki zamknięcia umieścić należy w ten sam sposób i z uwzględnieniem tych samych warunków, które obowiązują według §u 14 we fabrykach cukru. Nowe marki zamknięcia nalepiać należy z reguły tak, aby poprzednie marki, które w celu otwarcia pakunku przedarto, pozostały widoczne.

III. Ilości cukru przygotowane dla celów drobnej sprzedaży, jakoteż powstające przy tej manipulacji odpadki i uzupełnione pakunki uwalniają się od dalszego dowodu zapłaty podatku.

Przez drobną sprzedaż rozumie się tę sprzedaż, którą się uprawia także w mniejszych ilościach, aniżeli w całych głowach, kartonach, paczkach, beczkach etc.

IV. Przepakowanie uszkodzonego cukru dozwolonem jest pod warunkiem poprzedniego pisemnego zgłoszenia w najbliższym oddziale straży skarbowej.

Po przepakowaniu, w każdym razie jednak przed wydaniem cukru z magazynów, wniesić należy na ręce tego samego organu skarbowego pisemne

zgłoszenie w celu umieszczenia marek zamknięcia na nowem opakowaniu; opakowanie to musi odpowiadać wymogom §u 14. Organ skarbowy, który zgłoszenie takie odbiera, winien się udać do magazynów, zbadać opakowanie i jeżeli żadnych wad nie stwierdzi, umieścić nową markę zamknięcia w sposób przepisany i przepisać ją słowami: „W dniu . . . zamknięcie urzędownie ponowiono. N. N.“, oraz podać swój urzędowy charakter.

## § 16.

Do §u 29 ustawy.

**Wykonywanie kontroli we fabrykach cukru, w wolnych składach cukru jakoteż nad handlarzami, spedytorami i drobnymi sprzedawcami cukru i tymi, w których przemyśle cukier ma zastosowanie.**

Przy wykonywaniu kontroli (przeszukiwań, rewizji) we fabrykach cukru, w wolnych składach cukru, jakoteż w przeznaczonych do sprzedaży i przechowywania wyrobów cukrowych składach handlarzy, spedytorów, drobnych sprzedawców cukru i tych przemysłowców, w których przemyśle wyroby cukrowe mają zastosowanie, winny organy skarbowe dokładnie baczyć na postanowienia VIII. rozdziału ordynacyi cłowej i monopolów państwowych. W szczególności przy przeszukiwaniu mieszkań, które nie są bezpośrednio połączone z fabrykami i magazynami, trzymać się należy ściśle przepisów §§ów 273 i 274 ordynacyi cłowej i monopolów państwowych.

Rewizye przedsiębrać zresztą należy zawsze w ten sposób, by uniknąć wszelkiego rozgłosu i wszelkich utrudnień i przeszkód w wykonywaniu przemysłu, które nie są nieodzownie potrzebne.

Rewizye takie przeprowadza się u kupców, sprzedających cukier nietylko w drodze drobnej sprzedaży, ale i w całych głowach, kartonach, paczkach, beczkach i skrzyniach w stosunkowo mniejszych ilościach, dalej u przemysłowców, w których przemyśle cukier ma zastosowanie, wogóle tylko wtedy, jeżeli zachodzi podejrzenie, że osoby te sprowadzają wyroby cukrowe bez urzędowych marek zamknięcia.

U innych przedsiębiorców natomiast podpadających kontroli co do marek zamknięcia (naprzykład u handlarzy cukru), którzy utrzymują większe składy cukru, przeprowadza się tego rodzaju rewizye, jeżeli już nie peryodycznie, to przecież i bez szczególnego powodu, bezwarunkowo zaś wtedy, jeżeli zachodzi podejrzenie przekroczenia skarbowego.

## § 17.

Do §u 30 ustawy.

**Badanie zapasów.**

**I. We fabrykach cukru.**

Przed każdym badaniem zapasów w myśl §u 30 ustawy, które przedsiębrać należy z reguły tylko raz w roku, ile możliwości w czasie najniższego stanu jego, zamykać należy zapiski w sposób przepisany w następującym poniżej §ie 19.

Badanie zapasów winno się rozciągać na wszystkie wyroby cukrowe, co do których obowiązuje prowadzenie zapisków, a zatem we fabrykach cukru, w których się prowadzi zapisek 2, także na cukier pobierany bez opłaty podatku z innych fabryk cukru albo z wolnego składu. We fabrykach tych należy wprowadzić badać zapasy wyrobów cukrowych z zewnątrz dowiezionych równocześnie z badaniem zapasów gotowych wyrobów cukrowych, złożonych w zamykanych magazynach — tylko oddzielnie od tego ostatniego badania.

Zapasy wyrobów cukrowych bada się we fabryce według wagi netto. Jeżeli chodzi o cukier gotowy, nadający się do sprzedaży w stanie już opakowanym, dla którego tarę przy składaniu go w magazynie stwierdzono (§ 12. l. 4), natenczas zadowolili się należy stwierdzeniem wagi brutto, jeżeli nie zachodzą szczególne wątpliwości, a strona sama zarzutu nie podnosi; celem otrzymania wagi netto odciąga się od powyższej wagi brutto stwierdzoną poprzednio tarę. Badając podaną tarę zachować się należy według §u 21, l. 3 tego rozporządzenia.

We większych zapasach w składach można — o ile się przedsiębiorstwo na to zgadza i co do magazynowania osobny dziennik prowadzi — głowy cukru, pochodzące z jednej warki, dalej, przy widocznie równej wielkości pakunków, także cukier kostkowy w skrzyniach, jakoteż cukier we workach i t. d. ważyć wyrywkowo. Wystarczy, jeżeli z każdych 10 warek jedną, względnie z każdych 25 pakunków jeden się zważy, na których wybór jednak stronie żadnego wpływu dozwolili nie można.

Jeżeli przytem nie okażą się w stosunku do ciężaru, stwierdzonego przy składaniu w magazynie, różnice przekraczające naturalne rozprószenie, wtedy należy nieodważoną wyrywkowo część wspomnianych wyrobów cukrowych liczyć według wagi, stwierdzonej swego czasu przy magazynowaniu.

Jeżeli przy badaniu zapasu okaże się ubytek lub nadwyżka, wtedy należy ją przeprowadzić także i w zapiskach określonych w §§ 33, ll. 1, 2 i 3 ustawy.

O podatku spożywczym, przypadającym od stwierdzonego ubytku przekraczającego uwolnienie od podatku ilości (§ 30 ustawy), uwiadomić należy

Wzór  
Nr. VI.

fabrykanta zapomocą wyvodu oględzin, sporządzonego według dołączonego tu wzoru Nr. VI, a podpisanego przez przedsiębiorcę lub jego zastępcę i przez organ skarbowy.

## II. We wolnych składach cukru.

Organy skarbowe mają prawo, na zarządzenie władzy skarbowej pierwszej instancyi odważać od czasu do czasu zapasy wyrobów cukrowych we wolnym składzie cukru i to z reguły tylko raz do roku, ile możliwości w czasie najniższego stanu zapasów — wyjąwszy przypadki zniesienia wolnego składu lub budzącego się przeciw tokowi czynności we wolnym składzie podejrzenia.

W tym celu należy rejestr wpływu i zgłoszenia zamknąć, od wpływu wydatek odciągnąć i w ten sposób stwierdzić zapas, który według ksiąg powinien się znajdować. Jeżeli z porównania zapasu faktycznie stwierdzonego z tym, który z ksiąg wynika, okaże się ubytek lub nadwyżka, należy to przeprowadzić we wspomnianych wyżej rejestrach. Wymiar wolnego od podatku ubytku oznacza się dla cukru jadalnego w wysokości  $\frac{1}{4}$  procentu, dla cukru surowego zaś w wysokości 1 procentu tej ilości cukru, którą od ostatniego badania zapasów w składzie złożono.

Pozatem mają analogiczne zastosowanie przepisy §u 3 ustawy, oraz postanowienia wyżej pod I wydane.

Wzór  
Nr. VII.

Dla ewidencji rozprószania prowadzi mają organy skarbowe dziennik według wzoru Nr. VII i zapisywać w nim składane co miesiąc nowe ilości cukru.

Ze względu na to, że poszczególne złożenia cukru przeprowadza się w księdze magazynowej oddzielnie, można ważenie zapasów w publicznych wolnych składach ograniczyć do takich pojedynczych partii składanego cukru. Gdyby jednak prztem okazały się usterki, należy przeprowadzić ogólne badanie zapasu. Jeżeli się zapas kontroluje według pojedynczych pozycji złożenia, natenczas oblicza się rozprószenie oczywiście tylko ze względu na każdą pojedynczą wyrwykowo badaną pozycję złożenia.

### § 18.

Do §§ów 31 i 32 ustawy.

## Czas wydawania wyrobów cukrowych. Drogi dla wydawania wyrobów cukrowych. Obowiązki przewoźnika przy transporcie cukru.

1. O wyjątkowe pozwolenie na wydawanie wyrobów cukrowych z fabryki także poza granicami czasu, ustalonego w §ie 31 ustawy, albo też na przeniesienie cukru do fabryki lub z jednego bu-

dynku do drugiego przez otwarte podwórze, winien przedsiębiorca fabryczny prosić na piśmie władzę skarbową pierwszej instancyi, podając szczegółowo powody.

2. W bolecie zbytu wynienić należy gościńce, drogi i brany w ogrodzeniu, któremi się wyroby cukrowe z fabryki wydaje.

3. Każdy, kto transportuje wyroby cukrowe w okolicy fabryki, obowiązany jest przedłożyć organom skarbowym na ich żądanie boletę zbytu jakoteż inne towarzyszące transportowi dokumenty. Gdyby porównanie przesyłki z dokumentami jej towarzyszącymi wykazało takie usterki, które czynią koniecznym zważenie przesyłki, wtedy przewoźnik obowiązany jest udać się z przesyłką, w towarzystwie organu skarbowego, na miejsce przez tenże wskazane i użyć potrzebnej pomocy przy wszystkich urzędowych czynnościach.

### § 19.

Do §§ów 33 i 34 ustawy.

## Prowadzenie ksiąg we fabrykach cukru.

Zapiski, które we fabryce cukru prowadzić ma przedsiębiorca sam względnie jego zastępca odpowiadać mają załączonym wzorom Nr. VIII, IX i X. Formularzy tych zapisków we formie paginowanych i parafowanych zeszytów, o nici przytwierdzonej urzędową pieczęcią, dostarcza za zwrotem kosztów nakładu urząd lub organ, który w tym celu władza skarbową pierwszej instancyi wyznaczy. Przed ich wydaniem wypisać należy na każdym zeszytcie nazwę i siedzibę fabryki cukru, dla której rejestr jest przeznaczony.

Wzory.  
Nr. VIII,  
IX i X.

Pod względem prowadzenia poszczególnych zapisków zarządza się co następuje:

1. Do dziennika, przepisanego w §ie 33, l. 1 ustawy (dziennik 1, wzór Nr. VIII) wpisywać należy wszystek cukier, nadający się do sprzedaży (§ 12), który wychodzi z fabrykacji jako produkt gotowy w ciągu każdych 24 godzin pomiędzy 6. godziną rano jednego dnia a 6. godziną rano drugiego dnia; wpis ten opiera się na wynikach ważenia i ma być uskuteczniany każdego dnia najpóźniej do 8. godziny rano.

Jako wydatek wpisuje się do tego dziennika w powyższym czasie tylko te ilości cukru, które się w celu przerobienia wybiera z zapasów cukru, złożonych w zamykanych magazynach.

Wpisy następują według ciężaru netto (§ 12), a mianowicie w oddzielnych kolumnach, według tego, czy chodzi o cukier o najmniej 99.3 procentach polaryzacji (cukier jadalny) czy też o cukier o mniejszej polaryzacji.

Jeżeli gotowy nadający się do sprzedaży cukier wyjdzie z fabryki natychmiast po odważeniu bez poprzedniego składania go w przeznaczonym na to zamkniętym magazynie, natenczas należy wstawić przedtem odnośne ilości w dzienniku, w mowie będącym, w rubrykę wpływu i uwidocznić w nim dokonane wydanie z powołaniem się na odnośną pozycję rejestru sprzedaży.

Różnica pomiędzy ilościami cukru wstawionymi w tym dzienniku w rubryce wpływu i w rubryce wydatku daje zapas gotowego nadającego się do sprzedaży cukru tak, jak się on przedstawia bez względu na cukier wydany według rejestru sprzedaży.

Jeżeli zatem od tej różnicy odciągnie się cukier wydany według rejestru sprzedaży, pozostaje rachunkowo ten zapas wyrobów cukrowych, któryby się powinien znajdować w zamkniętych magazynach.

2. Do dziennika przepisanego w §ie 33, l. 2 ustawy (dziennik 2, wzór Nr. IX) wpisywać należy jako wpływ tylko te ilości cukru surowego, względnie piaskowego, który się pobiera bez opłaty podatku z innych przedsiębiorstw lub z wolnego składu cukru — i to natychmiast po odważeniu go i złożeniu do przeznaczonych na to magazynów. Wpis do tego dziennika następuje według przeznaczonych na to kolumn dla każdej ilości osobno.

Te ilości cukru, które się w 24-godzinnych okresach od 6. godziny rano jednego dnia do 6. godziny rano drugiego dnia wybiera z zapasów cukru w celu przerobienia, wstawiać należy w tym dzienniku w rubrykę wydatku i to codziennie, najpóźniej do 8. godziny rano.

Jeżeli natomiast należycie zgłoszono wydanie wyrobów cukrowych bez dalszego przerobienia, wtedy ciężar netto tych wyrobów wstawia się nie tylko jako wydatek w dzienniku 2., ale równocześnie także w dzienniku 1 jako gotowy, nadający się do sprzedaży cukier jako wpływ, a w rejestrze sprzedaży jako wydatek. Wydatkowanie w dzienniku 2 następuje w tym przypadku z powołaniem się na liczbę bieżącą dziennika 1.

Jeżeli od ilości cukru wstawionych w dzienniku 2 w rubrykę wpływu odciągnie się ilości cukru wstawione w tymże dzienniku w rubrykę wydatku, natenczas daje reszta ową ilość wyrobów cukrowych, która powinna się znajdować we fabryce cukru w magazynach przeznaczonych na skład wyrobów cukrowych z zewnątrz dowiezionych.

Procenty polaryzacji wymienia się w dziennikach według dat zawartych w dokumentach towa-

rzyszających i według deklaracji przedsiębiorstwa — o ile zewnętrzne cechy cukru dają te potwierdzają.

3. Do rejestru sprzedaży (wzór Nr. X). sporządzonego tak, by go można kopiować, wpisuje się każde pozbycie wyrobów cukrowych podlegających opodatkowaniu, a to od przypadku do przypadku dla każdego odbiorcy osobno podając rodzaj (cukier jadalny, cukier surowy), ciężar netto, ilość i rodzaj naczyń z dodaniem nazwiska i miejsca zamieszkania (także i kraju) odbiorcy. Jeżeli chodzi o przesyłkę, która ma być wyprawioną poza linię cłową, wystarczy podanie kraju, do którego przesyłka ma odejść, nie wymieniając koniecznie nazwiska i miejsca zamieszkania odbiorcy. Tak te jak i wszystkie inne wpisy skutecznie należy atramentowym ołówkiem i kopiować.

Dla poszczególnych stacji ekspedycyjnych w obrębie fabryki cukru wolno rejestry sprzedaży prowadzić oddzielnie. Rejestry sprzedaży prowadzone przez każdą ze stacji ekspedycyjnych, należy przez przeciąg całej kampanii bieżąco numerować. Obok odnośnego numeru rejestru sprzedaży, obok bieżących numerów bolet zbytu, tudzież obok każdego powołania wpisów w rejestrze sprzedaży umieszczać należy we formie ułamka literę oznaczającą odnośną stację ekspedycyjną. Miesięczne sumy rejestru sprzedaży przenosi się nie z jednego rejestru częściowego do drugiego tylko do osobnego rejestru sprzedaży, zwanego „Zbiorowym rejestrem sprzedaży“, a mianowicie przenosi się je na tę stronę, która służy na zamknięcie i tu się je zlicza. Powstające tak sumy końcowe przenosi się następnie do „Zbiorowego rejestru sprzedaży“ na następny miesiąc. Jeżeli która stacja ekspedycyjna nie uskuteczniała w jakimś miesiącu żadnych wyśłek, okoliczność tę należy uwidocznić w tym rejestrze.

4. Określone wyżej zapiski prowadzić należy dalej w przepisany sposób także i podczas przerw w ruchu, tak długo, dopóki we fabryce cukru znajdują się jeszcze nieopodatkowane gotowe i nadające się do sprzedaży wyroby cukrowe lub zapasy niegotowych jeszcze, a podlegających opodatkowaniu wyrobów cukrowych.

Wpisując ciężar netto wyrobów cukrowych do dzienników i rejestrów, należy ułamki poniżej pół kilograma opuszczać, natomiast ułamki wynoszące pół kilograma lub więcej wstawiać w rachunek jako całe kilogramy.

Wykluczone od takiego zaokrąglania ułamków są te ilości wagi, które razem tworzą ogólne sumy wpisywane do dzienników i rejestrów, jak naprzykład pojedyncze pozycje wagi w listach ważenia, zgłoszeniach, uwagach o próbkach cukru i t. d.

5. Miesięczne zamknięcie dzienników przepisane w § 34, l. 6 ustawy, następuje oczywiście dla każdego dziennika z osobna; w dziennikach 1 i 2 należy od wpływu odjąć wydatek, a pozostałą reszłę wstawić w charakterze zapasu w nowym dzienniku w rubryce wpływu jako pierwszą pozycję. W rejestrze sprzedaży przenosi się tylko sumy poszczególnych kolumn juksty do nowego zapisku.

Na końcu każdej kampanii należy stwierdzone zapasy gotowego cukru własnego wyrobu wpisać jako pierwszą pozycję do dziennika 1, a stwierdzone w tymże czasie zapasy cukru z zewnątrz dowiezionego jako pierwszą pozycję w dzienniku 2, oraz oznaczyć je wyraźnie jako zapasy przeniesione z ubiegłej kampanii.

### § 20.

Do §§ów 37, 38, 39, dalej 41, 42 i 43 ustawy.

## Wydawanie wyrobów cukrowych z fabryki cukru lub z wolnego składu cukru.

### 1. Wydawanie cukru za opłatą podatku spożywczego.

#### 1. Zgłoszenie.

Każde wydanie cukru za opłatą podatku spożywczego zgłosić należy za okazaniem bolety płatniczej względnie kredytującej (§ 21 przep. wyk.) na ręce organu skarbowego, w którego ręku spoczywa nadzór nad przedsiębiorstwem, a to na piśmie w podwójnym wygotowaniu według dołączonego tu wzoru Nr. XI. Daty w kolumnach 1 do 6 umieszczać należy zawsze jeszcze przed wniesieniem zgłoszenia. Kolumny 7, 8 i 9 wypełnia się dopiero po przeprowadzonym urzędowaniu względem przesyłki, jednak przed jej wydaniem, a to na podstawie ciężaru poszczególnych ładunków, zbadanego przez organy skarbowe równocześnie i wspólnie ze stroną. Przy ładunkach o równym ciężarze netto i nieznacznie tylko różniącym się ciężarze brutto i tarze wolno wpisywać tylko ogólny ciężar brutto, tary i netto. Numerowanie zewnętrznych osłon głów cukru i kartonów nie jest koniecznym.

Blankiety zgłoszenia pobierać można za zwrotem kosztów nakładu, za pośrednictwem organów skarbowych, do których należy nadzór nad przedsiębiorstwem.

Zgłoszenia wygotowywać można także drogą kopiowania. W przypadku tym muszą odnośne druki być z odpowiednio mocnego papieru. Do kopiowania używać należy tylko ołówków atramentowych, a wygotowania muszą być łatwo czytelne.

Do zgłoszeń wolno dołączać także jako arkusz wkładkowy konsygnację ciężaru brutto, tary i netto poszczególnych ładunków. Konsygnacje te należy jednak doszyć za pomocą nici, której obydwa końce przypieczetować ma swą pieczęcią tak zgłaszający jak i organ skarbowy.

O ile to jest możliwe, może osnowa zgłoszenia — z wyjątkiem jednak podpisu — być wydrukowana.

Każde zgłoszenie opiewać musi na co najmniej 5 cetnarów metrycznych cukru, wyjąwszy przypadek wyczerpania zapasów.

Jeżeli cukier, będący przedmiotem zgłoszenia, przeznaczony jest dla większej liczby odbiorców, natenczas należy przesyłki przeznaczone dla poszczególnych odbiorców uwidocznnić przez opatrzenie ich bieżącymi liczbami pozycyi i oddzielić je w zgłoszeniu poprzecznymi liniami od siebie, a wyroby cukrowe objęte zgłoszeniem wywieźć jednego i tego samego dnia i środkami przewozowemi tego samego rodzaju.

### 2. Urzędowe załatwienie zgłoszenia.

Organ skarbowy, któremu doręczono zgłoszenie, winien najpierw zbadać umieszczone w niem daty i zgodność obydwóch egzemplarzy, oraz zażądać ewentualnie ich uzupełnienia; ponadto ma stwierdzić, czy boleta płatnicza względnie kredytująca pokrywa w zupełności przypadający podatek spożywczy. Jeżeli pod jakimkolwiek względem okaże się usterka, należy zgłoszenie zwrócić. Wycieranych, poprawianych lub częściowo przekreślonych zgłoszeń przyjmować nie wolno.

Jeden egzemplarz zgłoszenia zwraca się stronie.

### 3. Urzędowanie względem przesyłki.

- a) Przed wydaniem wyrobów cukrowych winny organy skarbowe zbadać na podstawie zgłoszenia liczbę, znaki i numery, jakoteż rodzaj naczyń, w których się te wyroby cukrowe znajdują, dalej ich ciężar brutto i netto, gatunek cukru, który każdy ładunek zawiera, wreszcie zgodność zgłoszenia ze stanem przesyłki.
- b) Ciężar netto opakowanych wyrobów cukrowych bada się w ten sposób, że się od stwierdzonego ciężaru brutto odciąga tarę.

Ciężar opakowań (tarę) stwierdzić należy przy interwencji urzędowej jeszcze przed ich każdorazowym użyciem (§ 12, l. 4).

Zbadaną tarę należy i poza przypadkami §u 12, l. 4 uwidocznnić na opakowaniach.

Przy cukrze surowym w workach można przyjąć przeciętnie tarę w wysokości 1 procentu ciężaru brutto, jeżeli rzeczywista tara jest najwyżej o jedną piątą mniejsza, o czym się organy skarbowe przekonać mają zapomocą prób wyrwykowych. Jeżeli wysyłający taką przeciętną tarę wybierze, winien w odnośnej kolumnie zgłoszenia wypisać: „Przyjęta tara przeciętna.“ Jeżeli jednak woli ważyć ciężar netto, winien podać w zgłoszeniu tarę worka dla każdego ładunku.

- c) Badając podaną tarę można się posługiwać próbami wyrwykowymi i pomiarać przytem różnice nie przenoszące 1/2 procentu ciężaru brutto.

#### 4. Urzędowe załatwianie bolet płatniczych, względnie kredytujących.

- a) Jeżeli podatek spożywczy uiszczono tylko od przesyłki cukru, która według zgłoszenia ma być wydana, względnie jeżeli tylko dla tej przesyłki skredytowania go żądano, natenczas należy odnośną boletę płatniczą względnie kredytującą przy wnoszeniu zgłoszenia odebrać i dołączyć do rejestru zgłoszeń.
- b) Jeżeli podatek spożywczy uiszczono według rachunku z góry za kilka przesyłek albowiem jeżeli odprawiono kilka przesyłek na podstawie jednej bolety kredytującej, winien organ skarbowy uwidocznii przypadający podatek spożywczy dla każdej przesyłki na odwrotnej stronie odnośnej bolety, a w razie kredytowania uwiadomić natychmiast po upływie bieżącego właśnie miesiąca urząd poborczy o tem, jakie kwoty skredytowanego podatku w ciągu tego miesiąca przypisano. Gdy się boleta płatnicza względnie kredytująca wyczerpie, należy ją ściągnąć i o wyczerpaniu bolety kredytującej uwiadomić odnośny urząd poborczy. Jeżeli czasokres udzielenia kredytu jakiejś bolety kredytującej upłynął, nie wolno na jej podstawie przyjmować dalszego zgłoszenia wydania a urząd poborczy zawiadamia się, że z bolety tej nie korzystano i do jakiej wysokości. I te bolety kredytujące należy z końcem odnośnej kampanii ściągnąć i dołączyć je jako załączkę do ostatniego, względnie do późniejszego rejestru zgłoszeń.

#### 5. Wydawanie wyrobów cukrowych przeznaczonych dla przedsiębiorców i ich funkcyonaryuszy.

Powyższe postanowienia o wydawaniu cukru za opłatą podatku spożywego stosować należy

analogicznie także i do cukru przeznaczonego do użytku przedsiębiorcy względnie jego funkcyonaryuszy wewnątrz ogrożenia fabrycznego; tylko w zgłoszeniu należy zamiast miejsca przeznaczenia posyłki i adresu bezpośredniego odbiorcy zaznaczyć: „dla użytku w obrębie fabryki“, a podanie dat wymienionych w §ie 37, ll. 5, 6 i 7 ustawy odpada.

Do opodatkowania w celu użytku wewnątrz ogrożenia zgłaszać należy co najmniej takie ilości cukru, jakie są przepisane dla pojedynczych ładunków przy ich wywozie, podlegającym opodatkowaniu. Cukru tego nie potrzeba zaopatrzać w urzędowe marki zamknięcia.

#### 6. Opłata podatku spożywego od próbek cukru.

Za próbki cukru uważać należy w myśl niżej podanych postanowień tylko takie ilości cukru, które pojedynczo wagi 500 gramów nie przekraczają. Natomiast próbki gęstych i rzadkich soków, jakoteż mas do napelniania mogą ważyć najwyżej jeden kilogram, a próbki cukru rafinowanego najwyżej trzy kilogramy.

Hekróć ma się próbki cukru wysyłać z fabryki należy donieść o tem zawsze pisemnie organowi skarbowemu, w którego rękę spoczywa nadzór nad fabryką, i to bezpośrednio przed ich wysłaniem, podając zarazem rodzaj i ilość tych próbek.

Ciężar netto cukru zawartego w próbkach cukru waży się tylko na żądanie przedsiębiorstwa; prócz tego przypadku uwzględnia się przy obliczaniu ciężar maksymalny.

Organ nadzorezy winien na podstawie zgłoszenia zbadać rodzaj i liczbę próbek zgłoszonych do wysłania i przekonać się, czy dopuszczalnej wagi maksymalnej nie przekraczają. Oznaczenie próbek urzędowymi markami nie jest potrzebne.

Względem wysłanych próbek winien organ nadzorczy prowadzić zapisek i co miesiąca go zamknąć. Podatek spożywczy przypadający od próbek cukru, o którym przedsiębiorcę uwiadomić należy, odpisać należy na odnośnej bolecie płatniczej względnie kredytującej. Jeżeli boleta ta pokrycia nie daje, winien przedsiębiorca zapłacić podatek spożywczy najpóźniej w trzy dni w oznajmionym mu urzędzie poborczym.

Dla wykazania wywozu próbek cukru rafinowanego ważących ponad 500 gramów wienna strona postarać się o receptis nadawczy odnośnego zakładu przewozowego i wręczyć go organowi nadzorczemu.

## 7. Wolne składy cukru.

Powyższe postanowienia tego paragrafu stosować należy analogicznie także do wywozu cukru z wolnego składu za opłatą podatku spożywczego.

Jeżeli cukier leży pod wspólnym zamknięciem urzędowym, oraz jeżeli się prowadzi książkę magazynową, w której poszczególne złożenia oddzielnie się przeprowadza, należy w przypadku, gdy pojedyncze ładunki zastano niezmienione z nienaruszonym urzędowym zamknięciem przy wydawaniu — o ile dla niego ten sam ciężar brutto i netto zadeklarowano, który przy składaniu stwierdzono — badać drogą prób wyrywkowych ciężar brutto, nie badając ciężaru netto, oczywiście o ile przy tem badaniu ciężaru brutto żadne usterki na jaw nie wyjdą.

II. Postanowienia dotyczące wydawania cukru bez opłaty podatku spożywczego.

### A. Przeniesienie cukru do wolnego składu lub do fabryki cukru w obrębie królestw i krajów w Radzie państwa reprezentowanych.

#### 1. Zgłoszenie.

Każde nieopodatkowane wydanie cukru jadalnego czy surowego z fabryki cukru w celu złożenia go w wolnym składzie albo też cukru surowego lub piaskowego z fabryki cukru lub z wolnego składu w celu dowozu do innej fabryki cukru, zgłosić należy przedtem na ręce organu skarbowego, do którego należy nadzór nad fabryką cukru, względnie nad wolnym składem, a to pisemnie w podwójnym wygotowaniu według dołączonego tu wzoru Nr. XII.

Równocześnie ze zgłoszeniem przyjmuje przedsiębiorca fabryczny, względnie właściciel wolnego składu na siebie obowiązek tej treści, że określony bliżej w zgłoszeniu cukier bez zmiany jego rodzaju i ilości w ciągu wyznaczonego terminu dostawi organowi skarbowemu, do którego należy nadzór nad fabryką cukru, względnie nad wolnym składem i przedłoży zgłoszenie do dalszego odprawienia, względnie, że zapłaci podatek spożywczy przypadający od odnośnej ilości cukru, jeżeli i o ile w mowie będąca ilość cukru nie wejdzie do fabryki cukru, względnie do wolnego składu, oraz nie będzie mogło być udowodnionem, że cukier ten podczas transportu uległ zniszczeniu.

Pod względem wygotowania i badania zgłoszenia, jakoteż pod względem wpisywania ich do rejestru zgłoszeń stosować należy analogicznie postanowienia wymienione poprzednio pod I, ll. 1 i 2.

## 2. Uzędowanie względem przesyłki.

Organy skarbowe badają przesyłkę zewnątrznie i wewnątrznie w sposób przepisany pod I, l. 3 i to każde naczynie z osobna i mają baczyć na to, by daty 4 do 6 kolumny zgłoszenia wpisano w obydwu egzemplarzach zupełnie zgodnie z wynikiem urzędowego dochodzenia. Liczbę bieżącą, pod którą wpis w rejestrze sprzedaży uskuteczniono, wpisuje w obu egzemplarzach zgłoszenia organ skarbowy.

Jeżeli przy wydawaniu cukru w workach lub skrzyniach dla każdego ładunku zadeklarowano ten sam ciężar brutto, tary i netto, zadowolić się można wyrywkowym zważeniem brutto dwudziestej części przesyłki. Jeżeli ciężar brutto dwóch tylko worków, względnie dwóch tylko skrzyń okaże się o więcej aniżeli  $\frac{1}{2}$  procentu mniejszy aniżeli ciężar zadeklarowany, zważyć należy każdy poszczególny ładunek.

Gdy wszystkich przepisanych warunków dopełniono i w żadnym kierunku usterek nie stwierdzono, wyznaczyć należy na obydwu egzemplarzach zgłoszenia po wysłuchaniu występującego i z uwzględnieniem wszystkich okoliczności termin nie zbyt krótki, w którym przesyłka ma dojść do miejsca przeznaczenia, przesyłkę samą zaś należy, o ile strona tego żąda, opatrzyć urzędowym zamknięciem.

Jeżeli przedsiębiorstwo, z którego przesyłka ma być wydana, połączone jest zapomocą szyn z kolejją, a przesyłka ma być wyprawioną w zamkniętej przestrzeni ładunkowej, natenczas organ skarbowy funkcjonujący w charakterze urzędu wysyłającego nadzoruje także całe załadowanie cukru do wagonów kolejowych, zamyka je urzędownie i jeżeli nie zajdzie jaka usterka, któraby natychmiastowemu wyprawieniu jej stała na przeszkodzie, przekazuje przesyłkę urzędowi odbiorczemu. Jeżeli cukier ma być wyprawiony w zamkniętej przestrzeni ładunkowej, muszą wagony kolejowe, przeznaczone do transportu, nadawać się do założenia zupełnie pewnego zamknięcia. W przeciwnych przypadkach zamykać należy poszczególne ładunki.

Jeden egzemplarz zgłoszenia, który towarzyszyć ma przesyłce aż do miejsca przeznaczenia (pierwopis), wręczyć należy stronie.

### 3. Postanowienia dotyczące transportu przesyłki.

a) W czasie transportu przesyłki zachować należy przepisy obowiązujące względem transportu przekazanych nieocelonych towarów do wozowych.

Oдноśne przepisy zawarte są w §§ach 155 do 164 włącznie, względnie w §ie 160 ordynacji celi i monopolów państwowych, który w zasadzie postanawia, że wszystkie wydarzenia, które wywołują konieczność wyładowania lub przeładowania towaru podczas transportu,



albo też przekroczenia terminu dostawy, jakoteż wszystkie wydarzenia, które wywołują zmianę właściwości towaru lub podanego ciężaru, uszkodzenie zewnętrznej osłony naczyń, naruszenie lub zatarcie do niepoznania urzędowego zamknięcia itd., — zgłaszać należy bezwzględnie w najbliższym urzędzie cłowym, w przełożeniu gminy albo też w najbliższym oddziale straży skarbowej; organy te winny zbadać prawdziwość podanych okoliczności i wystawić transportującemu towar tak co do zgłoszenia samego jak i co do wyników badania poświadczenie, którem się transportujący ma wykazać w urzędzie odbiorczym.

- b) Jeżeli przesyłka, wyprawiona w zamkniętej przestrzeni ładowniczej ma być na żądanie wysyłającego podczas transportu przeładowana na inny środek przewozowy, nadający się do zamknięcia przestrzeni ładowniczej, tedy przeładowanie to, które się musi rozciągać na całą przesyłkę, zgłosić należy u dozorcującego organu skarbowego już przy wysłaniu z podaniem czasu i miejsca przeładowania a organ skarbowy winien okoliczność tę na zgłoszeniu zanotować i zawiadomić o tem tak organ nadzorczy przedsiębiorstwa, dla którego przesyłka jest przeznaczona, jak i oddział straży skarbowej, w którego okręgu przeładowanie ma nastąpić.

Przeładowanie następuje pod urzędowym nadzorem, w obecności dwóch funkcjonaryszki skarbowych, którzy zdjąć mają urzędowe zamknięcie, założyć je ponownie na nowym środku transportowym a wykonanie tej czynności względnie uskutecznienie przeładowania zanotować w papierach towarzyszących, podając gatunek względnie rodzaj środka transportowego, na który wyroby cukrowe przeładowano tudzież liczbę i rodzaj umieszczonych zamknięć.

#### 4. Dowóz cukru do fabryki cukru lub do wolnego składu.

Po nadejściu przesyłki, przeznaczonej dla fabryki cukru lub dla wolnego składu, na miejsce przeznaczenia, winien przedsiębiorca lub jego zastępca zawiadomić o tem natychmiast pisemnie lub ustnie organ skarbowy, przeznaczony do nadzorowania przedsiębiorstwa i przedłożyć mu pierwopis zgłoszenia. Na podstawie tego zawiadomienia tudzież pierwopisu zgłoszenia, załatwionego przez urząd odprawiający, następuje dowóz wyrobów cukrowych do fabryki cukru lub do wolnego składu, nawet wtedy, gdyby duplikat zgłoszenia jeszcze nie nadszedł.

Organ skarbowy bada ilość, rodzaj, znaki i liczby naczyń, dalej umieszczone na nich urzędowe

zamknięcia, ciężar i gatunek wyrobów cukrowych, w sposób przez urząd wysyłający zastosowany, przyczem i tutaj poprzestać można przy naczyniach tego samego rodzaju i tych samych rozmiarów na próbach wyrwykowych (punkt 2, ustęp 2).

Jeżeli badanie wykaże, że waga przesyłki w stosunku do zgłoszenia nie jest więcej jak o pięć procentów większą lub mniejszą, postępowania karne wdrażać nie należy.

Badania ilości można za zgodą przedsiębiorcy zaniechać, jeżeli przesyłka nadeszła z nienaruszonymi zamknięciami urzędowymi a ilość ładunków się zgadza i żadnych innych usterek także nie stwierdzono. W przypadku takim wstawia się w rubrykę wpływu ilość cukru stwierdzoną przez urząd wysyłający.

Tosamo odnosi się do przypadku, jeżeli się wyroby cukrowe dowozi z fabryki cukru do utrzymwanego przez nią w jej siedzibie lub bliskości wolnego składu, pozostającego pod wspólnym urzędowo-skarbowym nadzorem albo też z tego składu do fabryki cukru, a transport odbywa się pod urzędowym nadzorem lub podlega urzędowo-skarbowemu nadzorowi ze strony urzędu wysyłającego.

Po dokonaniu odważenia umieszcza organ skarbowy na ostatniej stronie obydwóch egzemplarzy zgłoszenia wywód oględzin i liczbę pozycyi wpływu, pod którą wpis w zapiskach 2, względnie w rejestrze wpływów, przepisany dla wolnych składów, nastąpił i przesyła bezzwłocznie pierwopis, opatrzony potwierdzeniem dokonanego odbioru, jako wolną od opłaty, poleconą przesyłką urzędową urzędowi wysyłającemu. Potwierdzony duplikat zgłoszenia dołączyć należy do zapisków 2 względnie do rejestru wpływów.

#### 5. Ostateczna czynność urzędowa urzędu wysyłającego.

Urząd wysyłający okazać ma zwrócony pierwopis zgłoszenia przedsiębiorcy lub jego zastępcy a następnie dołączyć go do rejestru zgłoszeń.

Jeżeli według zwróconego pierwopisu w przedsiębiorstwie, które przesyłkę cukru odebrało, znaleziono mniejszą ilość cukru od tej, którą przy wysłaniu stwierdzono, i to bez usprawiedliwienia ubytku, natenczas winien wysyłający uiścić w trzech dniach pod rygorem egzekucyi podatek spożywczy od tego ubytku. Zawiadamia się o tem przez wywód oględzin.

Jeżeli w ciągu ośmiu dni po upływie terminu dostawy, wymienionego w zgłoszeniu, potwierdzony pierwopis nie nadejdzie, zawiadomić należy o tem natychmiast przełożoną władzę skarbową pierwszej instancyi i zawiadomienie to zanotować w rejestrze zgłoszeń z powołaniem się na odnośną pozycję. Władza ta obowiązana jest zarządzić dalsze dochodzenia i, gdyby się okazać miało, że przesyłka do

miejsca przeznaczenia nie nadeszła, wymierzyć na zasadzie §. 42. ustawy przypadający podatek spożywczy do opłaty w ciągu trzech dni pod rygorem egzekucyi a wskutek zaniedbania dostawy wdrożyć dochodzenia karne.

### B. Wywóz cukru poza linię cłową.

Do wywozu cukru poza linię cłową stosują się w ogólności postanowienia, przytoczone w poprzednim rozdziale II, lit. A, z następującymi zmianami:

1. Co do każdego zamierzonego wywozu cukru z fabryki cukru lub z wolnego składu poza linię cłową wnieść należy na ręce organu skarbowego, w którego ręku spoczywa nadzór nad przedsiębiorstwem, deklarację według dołączonego formularza (Wzór Nr. XIII), w podwójnem wygotowaniu, a jeżeli nadawca otrzymać chce osobne potwierdzenie wyjścia, w potrójnem wygotowaniu.

Wywozić wolno przez wszystkie główne komory ludzież przez wszystkie komory pomocnicze I. klasy, przez inne zaś urzędy celne tylko w miarę szczególnie udzielonego upoważnienia.

2. Każda przesyłka musi być urzędownie zamkniętą i dlatego musi się cukier znajdować w dobrze opatrzonych naczyniach, nadających się do założenia zupełnie zabezpieczającego zamknięcia urzędowego — o ile zamykanie poszczególnych ładunków nie okaże się zbędnem z powodu zastosowania zamknięcia przestrzeni ładowniczej. Poszczególne ładunki przesyłki muszą być numerowane i wymienione w deklaracji według arytmetycznego porządku numerów.

W wozach kolejowych należy poszczególne ładunki tak układać, by tak wstęp do wagonów jak i dostęp do pojedynczych ładunków był łatwy.

Jeżeli do jednego wozu kolejowego załadowuje się różne gatunki cukru, natenczas należy poszczególne sorty cukru układać w zamkniętej przestrzeni w ten sposób, by ładunki tej samej sorty cukru były razem; równocześnie z odnośną deklaracją wywozową, w której daty, odnoszące się do każdej poszczególnej sorty cukru razem mają być zebrane — przedłożyć należy prosty szkic wozu kolejowego, z którego układ ładunków w zamkniętej przestrzeni, należących do każdej poszczególnej sorty cukru, musi być widoczny.

Urząd wysyłający bada ten szkic, który ma przesyłać towarzyszyć aż do urzędu wyjścia i jeżeli się przekona, że błędów nie zawiera, potwierdza okoliczność na szkicu.

3. Przesyłkę wywozową przekazać należy urzędowi wyjścia.

4. Cukier odprawiony urzędownie do wywozu poza linię cłową nie może pozostać na obszarze cłowym.

5. Jeżeli przesyłka nadejdzie do urzędu wyjścia w terminie, zakreślonym przez urząd wysyłający, dalek jeżeli urzędowe zamknięcie jest nienaruszone a przy rewizyi stwierdzono zupełną zgodność przesyłki z deklaracją, natenczas urząd wyjścia odprawia przesyłkę do wywozu poza linię cłową a po jej wyjściu potwierdza tę okoliczność we wszystkich egzemplarzach deklaracji wywozowej.

### C. Wolne od podatku wydawanie cukru do fabrykacji artykułów eksportowych lub karmy dla bydła.

Postanowienia względem wydawania cukru, przeznaczonego do wolnego od podatku użycia w celach fabrykacji artykułów eksportowych, zawierających cukier lub na karmę dla bydła, zawarte są w dodatkach A i B.

Do-  
datki  
A i B.

III. Postanowienia, dotyczące wydawania (wolnego od podatku) syropu, nienadającego się do użytku ludzkiego.

Każde wydanie nienadającego się do ludzkiego użytku i dlatego wolnego od podatku syropu z fabryki cukru zgłosić należy u organów nadzorczych, które wydanie to mają kontrolować.

Do zgłoszenia tego stosują się analogicznie przepisy I. rozdziału, ll. 1 i 2, z tą zmianą, że w zgłoszeniu odpadają daty dotyczące podatku spożywczego, oraz, że jeden egzemplarz zgłoszenia służyć ma jako dokument towarzyszący i winien być organom skarbowym na żądanie okazany.

Urzędowe badanie syropu, zgłoszonego do wolnego od opłaty wydania, ogranicza się z reguły do zbadania barwy i smaku jego.

Za wolny od podatku syrop (melasę) uchodzi syrop o brudno-brunatnej barwie i nieprzyjemnym, słonawym smaku. Tylko w przypadku wątpliwości, czy syrop, zgłoszony do wolnego od podatku wydania, nadaje się do ludzkiego użytku, należy z odnośnej przesyłki pobrać dwie próbki po 500 gramów, przelać je do czystych flaszeczek, zatkać je szczelnie, zapieczętować i dla zabezpieczenia tożsamości przytwierdzić na jednym ich końcu gumą lub kłajstrem kartkę, zawierającą daty tożsamości przesyłki. O pobraniu próbek zawiadomić należy stronę oraz dać jej sposobność, by była przy tem obecna. Jedną flaszeczkę posłać należy bezzwłocznie do stacyi doświadczalnej e. k. technicznej kontroli skarbowej (we Wiedniu, w Pradze). Drugą flaszeczkę przechowuje organ skarbowy jako rezerwę co najmniej przez dwa miesiące.

Pobrawszy próbki, należy przesyłkę na żądanie strony odprawić a po nadejściu wyводу oględzin, w miarę wyniku analizy, zarządzić ewentualnie natychmiast co potrzeba w celu wdrożenia postępowania karnego tudzież ściągnięcia podatku spożywczego, przypadającego od syropu wydanego bez opłaty podatku.

Za-  
łączka  
XIV.  
Postępowanie przy poborze próbek jakoteż przy badaniu melassy i syropu przepisane jest w załączce XIV.

Władze skarbowe pierwszej instancji mogą pozwolić fabrykom cukru na ich żądanie — z zastrzeżeniem każdorazowego odwołania, które w razie nadużycia natychmiast następuje — na wyrób karmy dla bydła z melassy w obrębie fabryk cukru, a to pod następującymi warunkami.

1. Przedsiębiorstwo przedłożyć ma organowi nadzorcemu dokładny opis postępowania, które ma być zastosowane przy wyrobie karmy z melassy oraz wymienić pracownię, które do tego celu mają być użyte, przyrządy, domieszki i stosunek mieszania materiałów.

Do fabrykacji tej nie wolno jednak użyć miejsc, określonych w §ie 15, l. 1 i 2 ustawy.

2. Ilość melassy, pobrana każdym razem do powyższego celu, musi być należycie zgłoszona i urzędownie traktowana.

3. Melassę tę wlewa się do przeznaczonego na to, silnie stojącego rezerwoaru i nie wolno jej stąd użyć do innego, jak zgłoszony, celu.

IV. Postanowienia na wypadek, jeżeli wydanie wyrobów cukrowych w zgłoszonym terminie ulega przeszkodzie lub zupełnie nie ma miejsca.

1. Gdyby wydanie zgłoszonych wyrobów cukrowych mogło nastąpić wprawdzie tego samego dnia, lecz dopiero po upływie jednej godziny lub więcej poza chwilę zgłoszoną, winien organ skarbowy, nadzorujący wydawanie, zaznaczyć tę okoliczność w towarzyszącej przesyłce bolecie zbytu oraz wymienić w tejsze bolecie godzinę, do której cukier opuścić musi fabrykę względnie wolny skład cukru.

2. Jeżeli wydanie wyrobów cukrowych w dniu zgłoszonym z powodu nieprzewidzianej przeszkody w ogóle nastąpić nie może, natenczas skutecznie je można jeszcze następnego dnia, bez ponownego zgłoszenia, jeżeli o przeszkodzie, natychmiast po jej zajściu, zawiadomiono pisemnie, w podwójnem wygotowaniu organ skarbowy, sprawujący nadzór nad przedsiębiorstwem.

3. Jeżeli w skutek nieprzewidzianej przeszkody zgłoszone wydanie wyrobów cukrowych jest i w dniu następującym po dniu zgłoszonym niemożliwym, alboważ jeżeli musi być zupełnie zaniechanem, natenczas może właściwa władza skarbowa pierwszej instancji na pisemną prośbę przedsiębiorcy unieważnić odnośne zgłoszenie ewentualnie zbonifikować względnie odpisać podatek spożywczy (§ 41 ustawy), jeżeli o przeszkodzie natychmiast po jej zajściu zawiadomiono pisemnie w podwójnem wygotowaniu organ skarbowy, sprawujący nadzór nad przedsiębiorstwem, tudzież, jeżeli przedsiębiorstwo w czasie urzędowych dochodzeń zgłoszoną przeszkodę wiarygodnie wykaże.

Jeżeli tych warunków dopełniono, władza skarbowa pierwszej instancji unieważnia odnośne zgłoszenie w ten sposób, że zarządza wykreślenie go z rejestru zgłoszeń, ewentualnie także wykreślenie dotyczącego wpisu w rejestrze sprzedaży, jakoteż ściągnięcie wydanej już ewentualnie bolety zbytu.

Jeżeli kwotę podatku, przypadającą na zasadzie unieważnionego zgłoszenia, odpisano już na otrzymanej bolecie płatniczej względnie kredytującej, wykreślić należy odnośny ustęp z powołaniem się na zarządzenie unieważniające.

Wyroby cukrowe, których we właściwym czasie wydać nie można było, można po usunięciu przeszkody wydać tylko za należytem ponownem zgłoszeniem i urzędowym tegoż załatwieniem.

## § 21.

Do §u 40 ustawy.

### Termin płatności i kredytowanie podatku spożywczego.

#### 1. Opłata podatku spożywczego.

Podatek spożywczy opłacać należy przed zgłoszeniem wydania wyrobów cukrowych z fabryki cukru lub z wolnego składu cukru — według ciężaru netto wydać się mających wyrobów cukrowych — w oznajmionym przedsiębiorstwie urzędzie poborczym, alboważ za pośrednictwem przekazowego obrotu urzędu pocztowych kas oszczędności na czekowy rachunek urzędu poborczego (rozporządzenie ministeryalne z dnia 26. listopada 1897, Dz. u. p. Nr. 272). Można jednak także złożyć z góry — z zastrzeżeniem obrachunku — pewną sumę pieniężną, pokrywającą podatek spożywczy od kilku przesyłek.

Wzór  
Nr.  
XV.

Podatek spożywczy opłaca się zapomocą osobnego zgłoszenia, wygotowanego według wzoru Nr. XV, które wnieść należy w urządzie poborczym w pojedynczem wygotowaniu.

Jeżeli ma miejsce kredytowanie, natenczas należy w zgłoszeniu przytoczyć odnośne przyznanie kredytu i podać, do jakiej wysokości kredytu tego się żąda; jeżeli kredytowanie miejsca nie ma, wtedy przypadającą kwotę uiszcza się w gotówce.

## II. O kredytowaniu.

Na mocy §u 6 ustawy z dnia 31. stycznia 1903, Dz. u. p. Nr. 26, ustalono termin zapłaty podatku spożywczego od cukru, kredytowanego już w dniu 1. września 1903, jakoteż w przyszłości kredytować się mającego, na sześć miesięcy, licząc od miesiąca kalendarzowego, następującego bezpośrednio po miesiącu przypisania podatku.

Od tego podatku spożywczego od cukru, który z góry w gotówce uiszczono, nie udziela się dyskonta.

Pod względem kredytowania obowiązują zresztą następujące postanowienia:

1. O skredytowanie podatku spożywczego prosić należy władzę skarbową pierwszej instancji.

Podatek spożywczy kredytuje się najwyżej dla tej należności podatkowej, która powstanie w granicach każdej pojedynczej kampanii. Niema jednak potrzeby, w celu odnowienia kredytu, odnawiać za każdym razem także i zabezpieczenie kredytowanej kwoty podatkowej, lecz złożone raz zabezpieczenie, o ile go w tym względzie nie ograniczono, można pozostawić także dla drugiej i dalszej kampanii, jeżeli oczywiście nie zaszyły takie okoliczności, które zdaniem władzy skarbowej zmieniły wartość złożonego zabezpieczenia w sposób dla skarbu państwa niebezpieczny.

Do ustalonej w miarę zabezpieczenia ogólnej sumy, do której kredytu udzielono, nie wlicza się kredytowanych wprawdzie ale zapłaconych już kwot. Jeżeli tedy na przykład przedsiębiorca z przyznanego mu kredytu podatkowego w wysokości 50.000 K korzystał już do wysokości 49.000 K, ale zanim się kredytu dla nowej należności podatkowej domagać będzie, 30.000 K gotówką uiszczy, tedy rozporządza dla nowej należności podatkowej jeszcze kredytem w wysokości 31.000 K, a gdyby przed żądaniem kredytu dla nowej należności podatkowej, zapłacił już gotówką całą poprzednią należność 49.000 K, rozporządzałby dla nowej należności znowu całym przyznanym kredytem 50.000 K.

Władza skarbowa rozstrzyga we własnym zakresie działania, czy zachodzą warunki udzielenia kredytu podatkowego, i w jakim rozmiarze kredytu tego ma się udzielić. O decyzji zawiadamia się pisemnie podatników i odnośny urząd poborczy.

2. Zabezpieczenie dać można w następujący sposób:

A. Przez przeznaczenie na ten cel i złożenie papierów wartościowych; użyć można w tym celu:

- a) wszystkich obligacji tak ogólnego długu państwowego jak i państwowego długu królestw i krajów w Radzie państwa reprezentowanych i królewskiego węgierskiego długu państwowego;
- b) wszystkich obligacji pierwszeństwa kolei żelaznych i to tak królestw i krajów w Radzie państwa reprezentowanych jak i krajów korony węgierskiej, o ile one posiadają państwową gwarancję dla procentów i zwrotu kapitału, wreszcie
- c) wszystkich innych austriackich papierów wartościowych (listów zastawnych, obligacji indemnizacyjnych, obligacji pożyczek krajowych i komunalnych itd), które ustawniczo uznano za zdolne do lokacji sierocych pieniędzy, a co proszący o kredyt winien wykazać.

Wyliczone pod a) papiery wartościowe przyjmuje się po pełnym ostatnim kursie dziennym, notowanym na wiedeńskiej a posiłkowo na budapeszteńskiej giełdzie, o ile tenże nie pochodzi z wcześniejszej daty jak 14 dni wstecz licząc, ale nie wyżej wartości imiennej, papiery zaś pod b) i c) wymienione tylko w wysokości dwóch trzecich podanej wyżej wartości kursowej.

Składając papiery wartościowe, złożyć należy równocześnie deklarację przeznaczenia według dołączonych tu wzorów Nr. XVI wzgl. XVII, w których wyraźnie zaznaczyć należy, że one mają służyć na zabezpieczenie skredytowanego podatku.

B. Przez zawierający tę samą klauzulę poręki zapis hipoteczny według dołączonego tu wzoru Nr. XVIII wzgl. XIX, o ile zachodzą ustawowe wymogi pupilarnego bezpieczeństwa. Jeżeli zapis hipoteczny wystawia kto inny, a nie podatnik sam, wtedy właściciel hipoteczny musi objąć solidarną porękę z podatnikiem. Przy ocenianiu budynków, w których się odbywa fabrykacja cukru, nie wlicza się naczyń i przyrządów potrzebnych do tej fabrykacji — gdyby one nawet z budynkiem stale były połączone (przymurowane, przynitowane lub gwoździem przybite) — do ogólnej wartości, która ma służyć za podstawę do wymiaru zabezpieczenia.

Wzór  
Nr.  
XVI.  
XVII.

Wzór  
Nr.  
XX.

Wzór  
Nr.  
XVIII.  
XIX.

W przypadkach, w których daje się zabezpieczenie drogą zapisu hipotecznego, można przyjąć wielokrotność podatku, obliczoną według artykułu III. ustawy z dnia 7. czerwca 1881, Dz. u. p. Nr. 49, jako ekwiwalent wartości nieobciążonego przedmiotu hipotecznego, i zaniechać oszacowania sądowego.

Badając wartość nieruchomości, podlegających podatki gruntowemu, przyjąć można jako hipoteczne zabezpieczenie podatku spożywczego od cukru aż do odwołania siedemdziesięciokrotną podatku gruntowego bez opustu, jako wartość nieruchomości, podlegającej podatki gruntowemu (Dz. u. p. z r. 1897, Nr. 301).

C. Drogą poręki instytucji kredytowych, pozostających pod państwowym nadzorem, a to pod następującymi warunkami:

- a) Instytucja kredytowa, chcąc objąć porękę, musi na odnośną kampanię, to jest na czas od 1. września jednego roku do końca sierpnia następnego roku, uzyskać pozwolenia Ministerstwa skarbu do dostarczenia zabezpieczenia przez swoją porękę przy kredytowaniu podatku spożywczego od cukru, a kwota, na którą opiewa dokument poręki, nie może przekraczać ogólnej wysokości poręki, dopuszczalnej według tego pozwolenia względnie nie może przekraczać niewykorzystanej jeszcze jej części.
- b) Podatek przypadający za jedną kampanię musi wynosić co najmniej 40.000 K.
- c) Żaden dokument poręki instytucji kredytowej, obejmującej porękę, nie może opiewać na mniejszą kwotę jak powyższa (b).

W jakiej formie muszą być sporządzone te zeznać się mające dokumenty poręki, objaśnia dołączony tu wzór Nr. XX.

Udzielone takiej instytucji kredytowej pozwolenie może Ministerstwo skarbu cofnąć wtedy, jeżeli odnośna instytucja kredytowa w taki stan popadła, że poręczanego podatku nie można więcej uważać za zupełnie zabezpieczony. W razie takiego cofnięcia obowiązani są odnośni posiadacze kredytu w terminie od wypadku do wypadku wyznaczanym albo uiszczyć w gotówce kredytowane za poręką odnośnej instytucji kredytowej a niezapłacone jeszcze kwoty, alboważ złożyć dla nich inne zabezpieczenie, odpowiadające postanowieniom tego przepisu wykonawczego. Odpowiedzialność dotyczącej instytucji kredytowej za powyższe kwoty pozostaje nadal w mocy mimo cofnięcia pozwolenia na porękę.

D. Przez porękę osobistą w miarę następujących postanowień:

- a) Poręki muszą użyć co najmniej trzech wypłacalni ręczyciele, którzy posiadają obywatelstwo królestw i krajów w Radzie państwa reprezentowanych, w krajach tych mieszkają i nie są wyłączeni od prawa do kredytu (§ 40 ustawy); poręka musi się opierać na wygotowanym według wzoru Nr. XX akcie solidarnego zobowiązania.

Wypłacalność poręczycieli poświadczyc ma z powołaniem się na wysokość zabezpieczanej sumy polityczna władza pierwszej instancji zapomocą świadectwa.

- b) Podatek, który z jednej kampanii ma być zapłacony, musi dosięgać co najmniej kwoty 40.000 K.
- c) Akt solidarnego zobowiązania ręczycieli nie może opiewać na mniejszą kwotę niż powyższa.

3. Udzielony kredyt gaśnie natychmiast, jeżeli co do właściciela kredytu zajdzie jeden z ustawowych powodów wykluczenia albo, jeżeli tenże wypłaty zawiesi lub wstrzyma, dalej, w przypadku zabezpieczenia drogą poręki jakiejś instytucji kredytowej, jeżeli odpowiedzialna instytucja kredytowa wstrzyma lub zawiesi wypłaty, alboważ jeżeli do majątku jej konkurs otwarto, w końcu, w przypadku zabezpieczenia przez porękę osobistą, jeżeli choćby tylko co do jednego z ręczycieli jedna z powyższych okoliczności zajdzie.

Ustawowa wysokość odsetek zwłoki wynosi według ustawy z dnia 15. maja 1885, Dz. u. p. Nr. 77, pięć procent.

Akty poręki i przeznaczenia jakoteż legalizacje podpisów na aktach poręki i przeznaczenia są według poz. tar. 102, lit. d), względnie według poz. tar. 117, lit. r) ustawy należytościowej wolne od należytości.

4. Z prawa żądania od podatnika akceptu wekslowego na skredytowany podatek, które administracji skarbowej przyznała ustawa z dnia 26. czerwca 1868, Dz. u. p. Nr. 73, wtedy tylko użytek robić należy, jeżeli przy wydawaniu cukru do wolnego obrotu, kwoty, wymierzane w jednym miesiącu, dosięgają razem kwoty 10.000 K lub ją przekraczają.

Akcept wręczyć należy urzędowi, powołanemu do poboru podatku, najpóźniej w pięć dni po upływie miesiąca, w którym cukier do wolnego obrotu

Wzór  
Nr.  
XVI,  
XVII.

Wzór  
Nr.  
XX.

Wzór  
Nr.  
XVIII,  
XIX.

wydano a opiewać ma on na kwotę, przypadającą od wydanego cukru tudzież na termin kredytu.

Jeżeli skredytowane kwoty nie są zabezpieczone wyłącznie w jeden ze sposobów, wymienionych w punkcie 2, natenczas należy dla każdej częściowej kwoty kredytu, pokrytej osobnem zabezpieczeniem, wystawić osobny weksel.

Jeżeli dano zabezpieczenie przez porękę instytucji kredytowej, stojącej pod państwowym nadzorem, natenczas wystawi weksel ta instytucja a po zaakceptowaniu przez podatnika zażyruje go bezpośrednio na wymieniony wyżej urząd.

W przypadku zabezpieczenia przez osobistą porękę, wystawia weksel jeden z ręczycieli, podatnik go akceptuje a następnie żyruje weksel na drugiego ręczyciela, tenże na dalszego ręczyciela, ostatni zaś wprost na urząd, powołany do poboru podatku.

Weksle na skredytowane kwoty podatku, dla których pokrycia złożono hipoteczne zabezpieczenie lub papiery wartościowe, które to weksle według postanowienia wyżej powołanej ustawy z dnia 26. czerwca 1868, administracja skarbową ma trasować bezpośrednio na podatnika, może podatnik każdym razem zaakceptować sam osobiście, przy sposobności wnoszenia zgłoszenia w urządzie powołanym do poboru podatku. Weksle takie można jednak także bez każdorazowej osobistej interwencji podatnika wypełnione odpowiednią kwotą pieniężną i terminem płatności tudzież zaakceptowane oddawać urzędowi równocześnie ze zgłoszeniem; w przypadku takim następuje firmowanie względnie podpisanie za administrację skarbową podpisem nazwiska poborcy lub kontrolora dopiero później. Pożądanem jest umiejscowienie (domicylowanie) takich weksli do wypłaty w siedzibie jakiejś publicznej instytucji kredytowej jak austriacko-węgierski bank, zakład kredytowy dla handlu i przemysłu itp. lub jedna z ich filii.

We wszystkich innych przypadkach, w których to byłoby niemożliwe, umiejscowiać (domicylować) należy te weksle do wypłaty w siedzibie urzędu, powołanego do poboru podatku.

Jeżeli zajdzie ten przypadek, że fabryce cukru lub wolnemu składowi przyznano bonifikację lub odpisanie części podatku spożywczego, natenczas wypłaca się tę bonifikację po upływie terminu kredytu gotówką, podczas gdy podatnik winien oddać weksel wykupić w całości.

## § 22.

Do §u 44. ustawy.

### Postanowienia dotyczące wolnych składów cukru.

#### I. Prywatne wolne składy cukru.

##### 1. Warunki koncesyi.

- a) Pozwolenia na utrzymywanie prywatnego wolnego składu cukru udziela na żądanie za każdoczesnem odwołaniem Ministerstwo skarbu tylko tym protokołowanym w sądzie handlowym kupcom, których roczny obrót (przychód i rozchód) wynosi co najmniej 3000 metrycznych cetnarów cukru, którzy posiadają zaufanie administracji skarbowej, nie karanym prawomocnie ani za zbrodnię ani za przekroczenie z chęci zysku pochodzące ani za przemytnictwo lub ciężkie przekroczenie dochodowo-skarbowe, do których majątku konkursu nie otwarto i którzy sami w miejscu składu mieszkaają, alboważ przynajmniej odpowiedniego, na miejscu mieszkającego zastępcę ustanowią.
- b) Koszta, połączone z dochodowo-skarbowym nadzorem, zwracać ma skarbowi państwa przedsiębiorca prywatnego wolnego składu cukru.
- c) Dla zabezpieczenia zobowiązań przedsiębiorcy wobec administracji skarbowej ma on dać zabezpieczenie, odpowiadające rozmiarom przedsiębiorstwa, w sposób przepisany względem kredytowania podatku spożywczego i to przed rozpoczęciem czynności we wolnym składzie cukru; zabezpieczenie to można w razie potrzeby podwyższyć. Wysokość zabezpieczenia odpowiadać ma pełnej kwocie podatku spożywczego, któryby przypadał od przeciętnego zasobu składowego, to jest od owej ilości cukru, która zwyczajnie równocześnie jest złożona w magazynach wolnego składu.

W razie kredytowania podatku spożywczego należy dać osobne zabezpieczenie.

- d) Na prywatne wolne składy cukru używać wolno tylko takich budynków i zamkniętych przestrzeni, które władza skarbową pierwszej instancji uzna za odpowiadające temu celowi i w których cukier składać można zupełnie oddzielnie od innych towarów, w szczególności zaś także od opodatkowanego już cukru. Każda zmiana w magazynach składu podlega poprzedniemu zgłoszeniu i zatwierdzeniu władzy skarbowej pierwszej instancji.

Urzędowe zamknięcie wspólne magazynów składowych nie ma z reguły miejsca.

## 2. Prośba o pozwolenie.

Do prośby o pozwolenie na urządzenie prywatnego wolnego składu cukru, którą się wnosi do władzy skarbowej pierwszej instancji, dołączyć należy dokładny opis magazynów składowych i ich połączeń na zewnątrz obok szkicu planu w podwójnym wygotowaniu. W podaniu tem należy dalej wymienić w przybliżeniu roczny obrót, regularny zasób składu, rodzaj ofiarowanego zabezpieczenia tudzież osobę, z którą organa skarbowe będą się mogły przy swych czynnościach kontrolnych porozumiewać i która będzie obowiązana do udzielania wyjaśnień.

## 3. Załatwienie prośby.

Na prośbę powyższą zarządza władza skarbową pierwszej instancji oględziny budynków i opisanych magazynów składowych, których wynik spisać należy w protokole w podwójnym wygotowaniu. Jeden egzemplarz tego protokołu wraz z urzędowym potwierdzeniem otrzymuje dla swego pokrycia przedsiębiorca, podczas gdy drugi egzemplarz pozostaje u władzy skarbowej.

W pozwoleniu oznaczy się także, czy i jaką kwotę odszkodowania ma obowiązek płacić przedsiębiorstwo z tytułu kosztów, powstałych dla skarbu państwa w skutek nadzoru dochodowo-skarbowego. Zwrot ten dotyczy tylko należności za chód, ewentualnie kosztów podróży i innych należności, należących się odnośnym funkcjonaryuszom z tytułu dokonywanych czynności urzędowych. Należność za chód oznacza się już w pozwoleniu.

## 4. Postanowienia szczególne.

- a) W każdym prywatnym wolnym składzie musi się znajdować należycie cechowana waga, nadająca się do ważenia wyrobów cukru, tudzież cechowane ciężarki i należy je na każde żądanie oddawać organom skarbowym do dyspozycji.
- b) Każdy prywatny wolny skład cukru podlega kontroli dochodowo-skarbowej. Przedsiębiorca jest przeto obowiązany udzielać organom skarbowym podczas dochodzeń i rewizji wszelkich wyjaśnień i dowodów, potrzebnych do wykonywania dochodowo-skarbowej kontroli, na żądanie używać im w czynnościach ich urzędowych potrzebnej pomocy osobiście lub przez swój personal służbowy, tudzież poddawać się zawsze wszystkim zarządzeniom władzy skarbowej, któreby uznano za potrzebne w interesie dochodów skarbowych.

c) Magazyny składowe mogą stać otworem tylko w dzień, to jest w miesiącach od kwietnia do października włącznie od 6. godziny rano do 7. godziny wieczór a w miesiącach od listopada do marca włącznie od 7. godziny rano do 5. godziny wieczór. Na wyjątki od tej reguły może w razie potrzeby zezwalać władza skarbową pierwszej instancji.

d) Przedsiębiorcy wolnych składów obowiązani są na żądanie wręczać bolety płatnicze i kredytu, jak tylko się wyczerpią względnie gdy ważność ich zgaśnie, organom skarbowym za potwierdzeniem odbioru. Wolno im żądać potwierdzenia przez organy skarbowe na zapisku tak zgodności dat bolet z ich ewentualnymi zapiskami jak i ściągnięcia bolet.

e) Pod względem wnoszenia cukru i wydawania, pod względem oznaczania opodatkowanych wyrobów cukrowych urzędowemi markami zamknięcia jakoteż pod względem badania zapasów i opłaty względnie kredytowania podatku przestrzegać należy odnośnych postanowień ustawy o podatku cukrowym i tego przepisu wykonawczego.

Rozmiar odpowiedzialności ciężącej na przedsiębiorcy prywatnego wolnego składu cukru, względem podatku spożywczego od cukru jakoteż względem kar pieniężnych za przekroczenia dochodowo-skarbowe normuje ustawa o podatku cukrowym (§§ 4, 5 i 56).

## 5. Zgaśnięcie prawa utrzymywania prywatnego wolnego składu cukru.

Prawo utrzymywania prywatnego wolnego składu cukru gaśnie:

- a) przez dobrowolne zrzeczenie się koncesyi lub przez śmierć właściciela składu;
- b) przez odwołanie udzielonej koncesyi, które w szczególności wtedy ma nastąpić, gdy właściciel prywatnego wolnego składu cukru nie czyni zadość ciężącym na nim obowiązkom, albo, gdy odpadnie jeden z warunków, pod którymi koncesyę nadano.

We wszystkich przypadkach ustania takiego wolnego składu winien organ, powołany do nadzoru nad nim, zbadać wszystkie zapasy cukru a przedsiębiorca obowiązany jest albo uiścić od stwierdzonej ilości cukru podatek, albo w miarę zabezpieczenia kredytu zażądać skredytowania podatku, albo wywieźć cukier poza linię cłową, albo, o ile chodzi o cukier surowy lub piasek cukrowy, przekazać go

bez opodatkowania go do jednej z fabryk cukru w rodzaju wymienionych w §ie 1, l. 1 ustawy. Te ilości cukru, które już opodatkowano, albowiem dla których podatek spożywczy skredytowano, pozostawia się przedsiębiorcy do swobodnego rozporządzenia.

Do ewentualnych ubytków lub nadwyżki mają zastosowanie przepisy §u 17, II.

## II. Publiczne wolne składy.

Postanowienia o urządzeniu i utrzymywaniu publicznych wolnych składów zawiera ustawa z dnia 28. kwietnia 1889, Dz. u. p. Nr. 64.

Cukier, na którym ciąży podatek spożywczy, składany być musi w publicznym wolnym składzie oddzielnie od wszystkich innych towarów, bez względu na to, czy one podlegają ocenie lub podatkowi spożywczemu czy nie.

Pod względem dostarczenia potrzebnych instrumentów kontrolnych, pod względem wnoszenia cukru do wolnego składu i wydawania go, oznaczania opodatkowanych wyrobów cukrowych urzędowymi markami zamknięcia, dalej pod względem badania zapasów i opłaty względnie kredytowania podatku, obowiązuje to, co powiedziano w I rozdziale, l. 4, lit. e) tego paragrafu.

Rozmiar odpowiedzialności właściciela publicznego wolnego składu za podatek spożywczy od cukru, jakoteż pod względem kar pieniężnych za przekroczenia dochodowo-skarbowe normuje ustawa o podatku cukrowym (§§ 4, 5 i 56).

### § 23.

Do §u 45. ustawy.

**I. Ułatwiający wyjątki od postanowień, zawartych w §§ach 14 do 41 włącznie, dalej w §ie 42, lit. a) ustawy, dla tych fabryk cukru, które wyrabiają cukier w rodzaju wymienionym w §ie 1, l. 2 ustawy.**

Przedsiębiorstwa, które wyrabiają cukier w rodzaju wymienionym w §ie 1, l. 2 ustawy, wolne są od stałego nadzoru fabryki cukru. Fabryki te muszą jednak prowadzić formalny rejestr wyrobu według wzoru Nr. XXI. Druki tego rejestru wyrobu wydawać będzie przedsiębiorcom w paginowanych i parafowanych zeszytach, o niciach skarbowych pierwszej urzędowej pieczęcią, władza skarbową pierwszej instancji za zwrotem kosztów nakładu. Przed wydaniem wypisać należy na każdym zeszycie nazwisko przedsiębiorcy i siedzibę przedsiębiorstwa.

Jakie wpisy do tego rejestru należą, o tem objaśniają odnośne napisy kolumn. Wpisy usku-

tecznia się zawsze bezpośrednio przed spotrzebowaniem odnośnych surowców względnie po ukończeniu procesu zcukrzenia i przed przeniesieniem do odnośnych naczyń do odparowania i do przyrządów. Wyprodukowane codziennie wyroby cukrowe wpisywać należy każdego dnia najpóźniej do 6. godziny wieczór do rejestru wyrobu. Jeżeli z wpisanych już zasobów cukru wybiera się cukier do przerabiania, należy to w rejestrze natychmiast przeprowadzić.

Rejestr ten zamyka się co miesiąc i przedkłada wraz z rejestrem sprzedaży (punkt 10) władzy skarbowej pierwszej instancji. Jeżeli od różnicy pomiędzy wstawionymi w rubryce wpływu ilościami wyrobów cukrowych (kolumna IV) a ilościami, wydanimi w ciągu miesiąca w celu przetworzenia (kolumna V), odejmie się owe ilości, które według rejestru sprzedaży z fabryki cukru wydano, pozostaje buchalteryczny zapas wyrobów cukrowych, który winien się znajdować w zamkniętych magazynach (punkt 6).

Na końcu każdej kampanii należy stwierdzone zapasy gotowego cukru wstawić do pierwszego rejestru wyrobu następującej kampanii jako pierwszą pozycję i oznaczyć je wyraźnie jako zapasy przeniesione z ubiegłej kampanii.

Ze względu na uwolnienie z pod stałego nadzoru urzędowego tudzież ze względu na rejestr wyrobu, który w tych fabrykach prowadzić należy, zarządza się względem nich, jako uzupełnienie poszczególnych przepisów §§ów 14 do 42 a) włącznie ustawy, co następuje:

#### 1. Do §u 14.

W spisie przyrządów i naczyń do przechowywania, wspomnianym w §ie 14, l. 2 ustawy, należy wszystkie te naczynia i przyrządy, które są ważne dla właściwego prowadzenia rejestru wyrobu, wyszczególnić według ich pojemności.

W opisie technicznego proceduru (§ 14, l. 3 ustawy) podać należy także czas, wymagany przez każdą fazę produkcji, wpisywaną do rejestru a opis należy w ogóle tak ułożyć, by z niego z łatwością można było wyprowadzić szczegóły miarodajne dla prowadzenia rejestru.

Ze względu na zarządzenia, zawarte w następnym punkcie 3, odpada podanie w opisie diennej pory ruchu (§ 14, l. 4 ustawy).

#### 2. Do §u 16.

Tak istniejące już jak i mające w przyszłości powstać fabryki cukru powyższego rodzaju nie potrzebują być ogradzane.



## 3. Do §u 17.

Przy oględzinach należy te naczynia i przyrządy, które mają wpływ na prawidłowe prowadzenie rejestru i na kontrolę, odmierzyć przez wlanie wody a pojemność ich na nich uwidocznić.

Zgłoszenie otwarcia ruchu zawierać ma:

- a) wagę zapasu wyrobów cukrowych, znajdujących się we fabryce cukru;
- b) rodzaj materiału wyrobów (np. mączka krochmalowa);
- c) lokale, w których się wyroby przechowuje, i
- d) dzień, w którym się ruch rozpocznie i prawdopodobne zakończenie ruchu.

To zgłoszenie ruchu wniesić należy w podwójnym wygotowaniu na ręce organu skarbowego, powołanego do nadzorowania fabryki, który się winien ile możności przekonać o prawdziwości podanych szczegółów i po dokonaniu czynności urzędowej zwrócić potwierdzony jeden egzemplarz tego zgłoszenia przedsiębiorstwu.

Potwierdzony egzemplarz zgłoszenia należy przechować we fabryce i okazać na żądanie do przeglądu wysłanym do nadzoru urzędnikom i funkcyonaryuszom.

Jeżeli się przeznaczają inne materiały do przetworu a nie te, na które pierwotne zgłoszenie opiewa, albo jeżeli następują zmiany w lokalach skladowych lub technicznym procederze, zawiadomić o tem należy przynajmniej na 24 godzin przedtem organ nadzorczy, również w podwójnym wygotowaniu, z którym to zawiadomieniem postąpić należy w podany powyżej sposób. Zgłoszenia, które zwrócono po zaopatrzeniu ich urzędowem potwierdzeniem, dołączyć należy do rejestru wyrobu.

## 4. Do §u 19.

Pozostawia się przedsiębiorcy do woli, by także i w razie krótszej, aniżeli czterotygodniowej przerwy w ruchu opodatkował znajdujące się w tym czasie ilości cukru gotowego lub wciągnął je do kredytu, w którym to razie pozostawia się mu je do swobodnego rozporządzenia z tym obowiązkiem, by je przed podjęciem ruchu na nowo z fabryki usunął.

Złożenie nieopodatkowanych gotowych a podatkwowi podlegających wyrobów cukrowych pod zamknięciem podczas przerw w ruchu nie ma miejsca; wolno także pozostawić niegotowe a opodatkowaniu podlegające wyroby cukrowe we fabryce bez urzędowego zamknięcia wspólnego.

Tylko w razie zupełnego ukończenia ruchu w odnośnej kampanii mają postanowienia §u 19 ustawy do będących w mowie fabryki cukru analogiczne zastosowanie.

## 5. Do §u 23.

Z odpadnięciem stałego nadzoru odpada także zobowiązanie przedsiębiorcy do dostarczenia pomieszczeń dla straży.

## 6. Do §u 24.

Pochodzące z fabrykacji ilości gotowego, nadającego się do sprzedaży cukru, należy po stwierdzeniu ich wagi złożyć w zamkniętych magazynach, jednak bez urzędowej interwencji i to z końcem każdego dnia najpóźniej do 6 godziny wieczór a złożenie to przeprowadzić w rejestrze wyrobu. Ilości cukru już złożonego w magazynach, które wzięto do przerobienia, należy uwidocznić natychmiast w rejestrze wyrobu.

## 7. Do §u 26.

Oznaczenia opodatkowanych wyrobów cukrowych urzędowemi markami zamknięcia nie wymaga się przy cukrze gatunku, wymienionego w §ie 1, l. 2 ustawy.

## 8. Do §u 29.

W miejsce stałego nadzoru wstępują częstsze rewizye fabryki.

## 9. Do §u 30.

Z cukrem w rodzaju wymienionym w §ie 1, l. 2 ustawy postępować należy przy badaniu zapasów co do ubytku lub nadwyżki taksamo jak z cukrem surowym.

Za podstawę do badania zapasów służyć mają rejestr wyrobu i rejestr sprzedaży.

## 10. Do §§ów 33 i 34.

Przedsiębiorca winien oprócz rejestru wyrobu, który wstępuje w miejsce zapisku, przepisanego w §ie 33, l. 1 ustawy, prowadzić jeszcze tylko rejestr sprzedaży w przepisany sposób.

Jeżeli niema ogrodzenia, podać należy w bolicie zbytu zamiast bram w ogrodzeniu, bramy fabryki, któremi się wyroby cukrowe wydaje. Oczywiście odpada także potwierdzenie wpisów w rejestrze wyrobu przez organy skarbowe, jak niemniej podanie procentów polaryzacji w rejestrze sprzedaży.

## 11. Do §u 37.

Zgłoszenie wydania podlegających opodatkowaniu wyrobów cukrowych wniesić należy we wszystkich przypadkach na 12 godzin przed zamierzonym wydaniem, na ręce organu przeznaczonego do nadzorowania. Władza skarbowa pierwszej instancyi ma prawo skrócić ten termin na żądanie przedsiębiorcy o tyle, o ile to da się pogodzić z dość wczesnem

wykonaniem kontroli urzędowej. Wydane w §fie 20 tego rozporządzenia wykonawczego zarządzenia względem zgłaszania i ksiązkowania mają i tutaj zastosowanie.

#### 12. Do §u 38.

Wyjawszy przypadek wyczerpania wyrobów w magazynach i przesyłki próbek cukru nie wolno wydawać z fabryki naraz mniej aniżeli 100 kilogramów.

#### 13. Do §u 41.

Jeżeli urzędowaniu podlegają wyroby cukrowe w skrzyniach, beczkach lub tonnach, przyjąć można tarę przy skrzyniach na 12, przy beczkach i tonnach na 10 procent ciężaru brutto. Gdyby przedsiębiorca na to przystać nie chciał, musi badanie ciężaru tych naczyni nastąpić jeszcze przed każdorazowym użyciem ich przy współdziałaniu organu skarbowego.

Co się tyczy wewnętrznych osłon (naprzykład pudełek, flaszeczek, kartonów), można tarę tych opakowań ustalić przez próbne odważenie wzorów tych opakowań, które przedsiębiorca ma przedłożyć. Wynik tego ustalenia uwidocznienie należy w protokole oględzin. Wzory opakowań, które mają być użyte, przechować ma organ skarbowy, powołany do nadzorowania przedsiębiorstwa i zważać na to, by nie używano lżejszych osłon.

Jeżeli się bada powtórnie podaną tarę skrzyń, beczek, tonn i innych opakowań, można się przytem zadowolić próbami wrywkowymi i jeżeli się przytem okaże różnica, nie przekraczająca 1/4 procentu ciężaru brutto, zupełnie dalszego badania zaniechać.

Wydając próbki cukru, które pojedynczo nie mogą ważyć więcej niż 100 gramów, nie wymaga się zgłoszenia. Przedsiębiorca jest jednak obowiązany prowadzić zapisek co do wydanych próbek, w których uwidocznienie należy dzień i godzinę wydania, liczbę wydanych próbek cukru, ich wagę i odbiorców. Zapisek ten winny organy skarbowe co kwartału zamknąć i oznajmić przedsiębiorcy przypadający od tych próbek podatek spożywczy, który tenże obowiązany jest uiścić najdalej w ciągu trzech dni w tym urzędzie poborczym, w którym płaci podatek spożywczy. Organ skarbowy winien

zawiadomić odnośny urząd poborczy o należytości ze strony przedsiębiorcy, która się okaże ze zamknięcia zapisku.

Do ksiązkowania próbek cukru w rejestrze sprzedaży stosuje się zarządzenie §u 20.

Do wydawania tych wyrobów cukrowych bez opłaty podatku w celu wywozu poza linię cłową stosują się w ogólności postanowienia §u 20, II, B z następującymi modyfikacjami:

- a) do wywozu dopuszcza się także posyłki, które mają co najmniej ciężar 100 kilogramów netto;
- b) odważenie cukru przeznaczonego do wywozu odbywać się ma według poprzednich postanowień;
- c) jako urząd wysyłkowy funkcyonować ma wyłącznie organ skarbowy, powołany do nadzorowania fabryki.

14. Zresztą mają zastosowanie postanowienia ustawy o podatku cukrowym jakoteż odpowiednie postanowienia przepisu wykonawczego.

## II. Ulgi podatkowe dla cukru krochmalowego do celów przemysłowych.

Postanowienia, dotyczące wolności podatkowej dla owego cukru krochmalowego, który się z fabryk cukru krochmalowego wydaje odnośnym przemysłowcom po poprzednim zdenaturowaniu w celu użycia go do celów przemysłowych w tkactwie, skórnictwie, papiernictwie itd. — zawiera załączka C.

Załączka C.

### § 24.

## Początek obowiązywania tego przepisu wykonawczego i uchylenie dotychczasowych przepisów wykonawczych.

Niniejszy przepis wykonawczy nabiera mocy obowiązującej — o ile dla poszczególnych jego postanowień wcześniejszego terminu nie postanowiono — z dniem 1. września 1903, natomiast równocześnie uchyla się dotychczasowe rozporządzenia wykonawcze, odnoszące się do opodatkowania cukru (z wyjątkiem przepisów, odnoszących się do dodatkowego podatku od cukru), o ile ich postanowień w niniejszym przepisie wykonawczym nie wymieniono jako normy nadal obowiązujące.

Böhm wtr.

## Wzór Nr. I

(do §u 2 p. w.).

Miesiąc . . . . . 19 . . .

## Miesięczny wykaz

transportów wyrobów cukrowych, wysłanych przez kolejową stację w . . . . .  
okrętową

Data	Nazwisko	Zatrudnienie	Siedziba	Gatunek cukru	Ciężar brutto w cetnarach metrycznych	Nazwisko	Zatrudnienie	Siedziba
	nadawcy					odbiorcy		

**Uwaga:** Daty wpisywać należy tylko o tyle, o ile widoczne są z dokumentów towarzyszących posyłce.



## Wzór Nr. II

(do § 12 p. w.).

Fabryka cukru p. . . . . w . . . . . Nr. k. . . . .

**Zgłoszenie**  
**złożenia** **wydania**  
**oraz lista ważenia Nr. . . . .**

Podpisany zawiadamia w myśl §u 24 ustawy o podatku cukrowym, że przeniesie partycę  
cukru jadalnego  
cukru surowego o wadze przybliżonej

. . . . . kilo- gramów z fabryki . . . . . do magazynów . . . . . w dniu . . . . . 19 . . . . .	/	. . . . . kilo gramów z magazynu . . . . . do przerobienia do fabryki . . . . . w dniu . . . . . 19 . . . . .
--	---	--

i że przepisane odważenie jej rozpocznie o . . godzinie  $\frac{\text{przed}}{\text{po}}$  południ . .

. . . . . dnia . . . . . 19 . . . . .

. . . . .  
 (Kierownik fabryki.)

Otrzymano dnia . . . . . 19 . . . . . godzinie  $\frac{\text{przed}}{\text{po}}$  południ . .

L. S.

. . . . .  
 (Organ skarbowy.)

U w a g a. Daty nieodpowiednie należy przekreślić.

(Odwrótla strona.)

## Lista odważenia.

(Do użytku organu skarbowego.)

Rodzaj opakowania, numery pakunków (u głów numer warki) oraz naczyń	Ciężar brutto	Przebieg tary	Tara według rzeczy- wistego odważenia	Ciężar netto cukru o		Wpisano pod		Uwaga	
				najmniej 99·3	poniżej 99·3	pozycyą wpływu	pozycyą wy- datków		
				procent polaryzacyi		zapisu 1			
				kilogramów					
1	2	3	4	5	6	7	8	9	
Wyniki wrywkowego odważenia pojedynczych wózków do wysypywania:									
Wózek Nr. II.									
Nr. poz. zapisku waże- nia . . . . . 13	218	.	118	.	100			Przy nieprzerwanem ważeniu tylko czasowo interwenio- wano. Wynik wrywkowego ważenia zgadza się z wynikiem ważenia, podanym w zapisku strony (nie zgadza się; w przypadku tym należy różnicę wymienić).	
Nr. poz. zapisku waże- nia . . . . . 100	218	.	118	.	100				
Wózek N. IV.									
Nr. poz. zapisku waże- nia . . . . . 14	395	.	115	.	280				
Nr. poz. zapisku waże- nia . . . . . 130	395	.	115	.	280				
Według zapisku ważenia prowadzonego przez stronę:									
142 wózków.									
N. II à 218 kg brutto								Przy nieprzerwanem ważeniu tylko czasowo interwenio- wano. Wynik wrywkowego ważenia zgadza się z wynikiem ważenia, podanym w zapisku strony (nie zgadza się; w przypadku tym należy różnicę wymienić).	
118 „ tara									
100 „ netto	30.956	.	16.756	.	14.200				
80 wózków.									
N. IV à 395 kg brutto									
115 „ tara									
280 „ netto	31.600	.	9.200	.	22.400				
1 wózek Nr. IV	256	.	115	.	141				
Razem .					36.741	wyraźnie: trzydzieści sześć tysięcy siedemset czterdzieści jeden kilo- gramów			

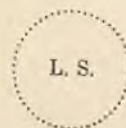
. . . . . dnia . . . . . 19 . . . . . przed  
po południ . . . . .N. N.  
Organ skarbowy.

Uwaga. Na wypadek, gdyby wyroby cukrowe nie były opakowane, odpada oczywiście wpis ciężaru brutto i tary.

Załączka III

(do §u 14 p. w.).

Urzędowa marka zamknięcia na cukier.



Załączka IV

(do §u 14 p. w.).

Szkice sposobów umieszczenia urzędowych marek zamknięcia.

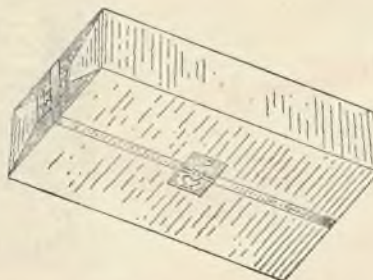
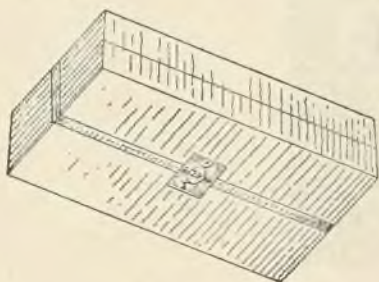
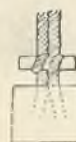
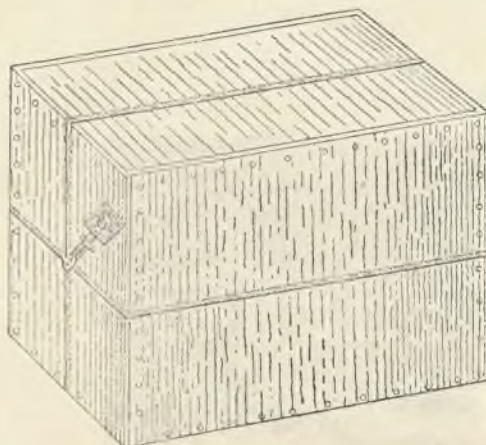



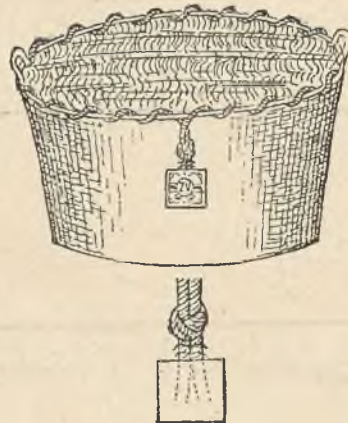
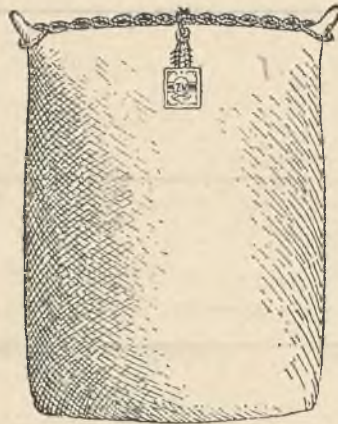
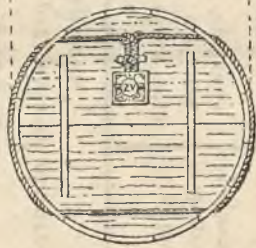
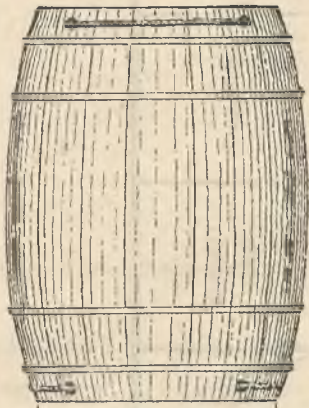

Kraj: .....

Wzór Nr. V  
(do Śa 15 p. w.).Okręg skarbowy: .....  
Oddział straży skarbowej: .....

## Dziennik

D. . . . . W. . . . .  
przy padków otwarcia opakowań cukru z naruszeniem urzędowego  
zamknięcia.

Liczba bieżąca		Dzień otwarcia		Opakowanie		Gatunek cukru		Ilość otwieranych pakunków		Ciężar netto otwartych opakowań w kilogramach		Dzień, w którym ponowne opakowanie nastąpiło		Ilość użytych marek zamknięcia		Podpis organu skarbowego który umieszcza markę zamknięcia	
1	2. września		waga		cukier miarki		1		100		2. października 1903		1		N. N. (charakter urzędowy.)		
2	4. października		skrzynie, kartony		cukier w kostkach		1		50		.		1		.		

Wzór Nr. VI  
(do §u 17 p. w.).

Kraj: . . . . .

Urząd poborczy: . . . . .

Okrąg skarbowy: . . . . .

## Wywód urzędowy.

Przy sposobności dokonanego w dniu . . . . . we fabryce p. . . . .  
w . . . . . badania ciężaru zapasów wyrobów cukrowych, w porównaniu  
z zamknięciem zapisków i rejestru, stwierdzono ubytek, a mianowicie cukru jadalnego . . . kilogramów,  
cukru surowego . . . kilogramów.

Ponieważ  $\frac{1}{4}$  procent cukru jadalnego, który wpłynął od ostatniej rewizyi w ilości . . . kilo-  
gramów, wynosi tylko . . . kilogramów, przeto N. N. obowiązany jest, od ilości, przekra czające  
powyższą ilość procentową, a mianowicie od . . . kilogramów cukru jadalnego i od . . . kilo-  
gramów cukru surowego, razem od . . . kilogramów zapłacić pod rygorem przymusowego ściągnię-  
cia przypadający ustawowo podatek spożywczy . . . *K . . h*, wyraźnie . . .  
w ciągu 24 godzin w c. k. Urzędzie . . . w . . .

. . . . . dnia . . . . . 19 . . .

.....  
Podpis strony.

.....  
Podpis c. k. organów skarbowych.

L. S.

**Wzór Nr. VII**

(do §u 17 p. w.).

Kraj: .....

Okrąg skarbowy: .....

**Dziennik**

dotyczący cukru, który we wolnym składzie p. . . . . w . . . . .  
 Nr. konstr. . . . . według rejestru wpływów od ostatniego w dniu . . . . .  
 dokonanego badania zapasów bez opłaty podatku złożono.

Licz. poz.	Według zamknięcia za czas		Urzędownie stwierdzony ciężar netto cukru			
			w rodzaju, wymienionym w §ie 1, l. 1 ustawy, o polaryzacji		w rodzaju, wymienionym w §ie 1, l. 2 ustawy	
			najmniej	poniżej		
			99·3	99·3	procent	
od		do	kilo gram ó w			

....., dnia ..... 19..

L. S.

.....  
(Organ skarbowy)



**Wynik odważen gotowego, z fabrykacji wychodzącego a do sprzedaży nadającego się cukru. dokonanych w myśl §u 24 ustawy.**

Bież. pozycja — ilość załącz.	Dzień	Go-dzina	Dzień, wzgl. poprzednich 24 godzin, do których wpis się odnosi	Rodzaj cukru wedle handlowej nazwy	Netto ciężar złożonego cukru o		Węgiel zgłoszenia Nr.	Urządzenie magazynu, w którym cukier złożono	Potwierdzenie wpisu przez		Uwaga
					najmniej 99·3	poniżej 99·3			kierownika rucelu	organ skarbowy	
	procent polaryzacji										
	wpisu		kilogramów								
1	2	3	4	5		6	7	8		9	
					420696		—	Mag. Ia, b i c	N. N.	N. N.	
52	2/11	8 g. rano	1. listo-pada	Cukier w głowach, mączka, w kostkach, w kawalkach, mialki	12840	—	48	Rej. sprzed. pozycje 324, 325, 326	N. N.	N. N.	
53	3/11	"	2. listo-pada	Rafinada w głowach	17622	—	49	M. Ia	N. N.	N. N.	
54	5/11	"	4. listo-pada	Cukier w kostkach	13206	—	51	M. Ib	N. N.	N. N.	
W dniu 5. listopada 1903, o 2 godzinie popoł. ukończono przetwarzanie buraków.											
55	7/11	8 g. rano	6. listo-pada	Rafinada w głowach	19850	—	53	M. Ia	N. N.	N. N.	
56	10/11	"	9. listo-pada	Mialki cukier	28436	—	54	M. Ic	N. N.	N. N.	
57	10/11	10 g. przed-pol.	10. listo-pada	Piasek cukrowy	16500	—	*)	Rej. sprzed. pozycja 330	N. N.	N. N.	
58	13/11	8 g. rano	12. listo-pada	Rafinada w głowach	14791	—	55	Rej. sprzed. pozycje 331, 332	N. N.	N. N.	
59	15/11	"	14. listo-pada	Cukier w kostkach, mączka, w kawalkach	29429	—	56	M. Ib i Ia	N. N.	N. N.	
60	17/11	8 g. przed-pol.	16. listo-pada	Cukier surowy		79524	57	M. IV a M. Ic	N. N.	N. N.	
61	18/11	8 g. rano	17. listo-pada	Piasek cukrowy	17240	—	58	M. IV a	N. N.	N. N.	
				Cukier surowy		25376					
Razem strona I.					590590	104900					

\*) Patrz zapisok 2, pozycja 31.

## Wynik odważen cukru, pobranego w celu przetworzenia, dokonanych w myśl §u 24 ustawy.

Bież. pozycya — ilość zależcz.	Dzień	Go- dzina	Dzień, wzgl. po- przednich 24 godzin, do których wpis się odnosi	Rodzaj cukru wedle handlowej nazwy	Netto ciężar cukru pobranego w celu przetworzenia o		Według zgłoszenia Nr.	Oznaczenie magazynu, w którym cukier złożono	Potwierdzenie wpisu przez		Uwaga
					najmniej 99·3	poniżej 99·3			kiero- wnika ruchu	organ skar- bowy	
	procent polaryzacji										
	kilogramów										
10	11	12	13	14		15	16	17		18	
17 1	4/11	8. g. rano	3. listo- pada	Piasek- cukrowy	4257	—	50	M I c			
18 1	7/11		6. listo- pada	Odpadki cukrowe	572	—	52	M I c			
			Razem do 20. listopada.		4829	—					
			Razem strona 1.		4829	—					

**Wynik odważen gotowego, z fabrykacy wychodzącego i do sprzedaży nadającego się cukru,  
dokonanych w myśl §u 24 ustawy.**

Bież. pozycya — ilość zadaw.	Dzień	Go- dzina	Dzień, wzgl. po- przednich 24 godzin, do których wpis się odnosi	Rodzaj cukru wedle handlowej nazwy	Netto ciężar złożonego cukru o		Według ogłoszenia Nr.	Oznaczenie magazynu, w którym cukier złożono	Potwierdzenie wpisu przez		Uwaga
					najmniej 99·3	poniżej 99·3			kiero- wnika ruchu	organ skar- bowy	
	procent polaryzacyi										
	wpisu		kilogramów		8						
1	2	3	4	5		6	7	8		9	
<p><i>Zamknięcie w celu zbadania zapasu w dniu 20. listopada 1903 . . . . .</i> 5 9 0 5:9 0 1 0 4 9:0 0  <i>Od tego potrącono pobrane do przetworzenia</i> 4 8:2 9 — —</p> <p><i>Reszta wpływu według zapisku 1 . . . . .</i> 6:8 5:7:6 1 1:0 4:9:0 0  <i>Wydatek według rejestru sprzedaży . . . . .</i> 3:8 9:6 7 4 1:9 8:0 0</p> <p><i>Pozostaje jako buchalteryczny zapas . . . . .</i> 1:9 6:0 8 7 8:5 1:0 0  <i>Rzeczywisty zapas . . . . .</i> 1:9 5 1 2 4 7 9:9 2 1 <i>według dołączonego wyniku badania stanu</i></p> <p><i>Pozostaje zatem przy cukrze o najmniej 99·3 procent polaryzacyi . . . . .</i> 2 0 3 7 <i>nudryżki, którą pod pozycyją 32 w</i>  <i>Rubryce wpływu zaksiężkowano, a przy cu- krze o poniżej 99·3 procent polaryzacyi . . . . .</i> — — 5 1 7 9 <i>ubytku, który pod pozycyją rejestru</i></p> <p><i>sprzedaży 336 w rubrykę wydatków wpisano. Ponieważ według pozycyi zapisku Nr. . . do . . . cukier jadalny, który od czasu badania zapasów w dniu 28.7. 1903 jako wpływ restawiono, wynosił 373.526 kilogramów a cukier surowy 121.205 kilogramów, przeto co do obydwu różnic sporządzono opis faktu. Równocześnie co do części ubytku cukru surowego, przekraczającego o ilość 330·8 kilogramów dozwolone ustawowo 4 procenty, wystosowano urzędowy wyród oględzin i przesłano c. k. urzędowi podatkowemu w B.</i></p> <p align="center"><i>B., dnia 20. listopada 1903.</i></p> <p align="center">N. N., <span style="float: right;">N. N., N. N.,</span>  <i>kierownik ruchu.</i> <span style="float: right;"><i>Organy skarbowe.</i></span></p>											
62	20/11	± g. popoł.	Stwierdzona nudryżka	2 0 3 7		—	—	N. N.	N. N.		
<i>Razem strona 2 . . . . .</i>				2 0 3 7		—	—				





Blank header area with some faint, illegible text.

A large empty table with multiple columns and rows, likely a ledger or record book, with very faint lines and no data.

**Wzór Nr. IX**

(do §u 19 p. w.).

Kraj: . . . . .

Okrąg skarbowy: . . . . .

## Z a p i s e k 2

fabryki cukru p. . . . . w . . . . . Nr. k. . . . . dotyczący wpływu cukru,  
pobranego bez opłaty podatku z innych przedsiębiorstw lub z wolnego składu jakoteż  
dalszego użycia tego cukru za miesiąc . . . . . 19 . . .

o . . . . . arkusz . . . . .

z . . . . . załączk . . . . .

**Zamknięcie.**

Według strony	Ciężar netto w kilogramach			
	pobranego bez opłaty podatku		zużytego	
	cukru o			
	najmniej	poniżej	najmniej	poniżej
	99,3 procent polaryzacji			
Razem .				
Od tego potrącono sumę zużytego cukru . . . . .				Przeniesiono na zapisek 2
Pozostaje zapas .				za miesiąc . . . . . 19 . . .

. . . . . dnia . . . . . 19 . . .

N. N.,  
Organ skarbowy.

L. S.

N. N.,  
kierownik ruchu.

**Uwaga.** 1. Ilość załączek należących do jednej pozycji umieścić należy pod liczbą pozycji w formie łamka.  
2. W kolumnie „rodzaj zużycia“ oznacza się słowami: „do przetworzenia“, „do sprzedaży“, okoliczność, czy cukier dalej przetworzono, czy też go sprzedano; w ostatnim przypadku należy pozycję zapisku 1 powołać w przeznaczony na to kolumnie.

## Wpływ cukru, pobranego bez opłaty podatku z innych przedsiębiorstw lub z wolnego składu.

1	Bież. pozycya — ilość załącz.		3	Kraj	Oznaczenie	5	Ciężar netto wprowadzonego bez opłaty podatku surowego cukru lub piasku cukrowego o		Polaryzacya		8	Potwierdzenie wpisu przez		10
	Dzień	Godzina					Nazwa	Siedziba	numer egzemplarza zgłoszenia towarzyszącego posyłce	dotyczących listów przesyłkowych, kwitów nadawczych i innych dowodów		napinniej 99·3	poniżej 99·3	
2	wpisu		przedsiębiorstwa, z którego pobrano cukier bez opłaty podatku			Rodzaj cukru wedle handlowej nazwy	procent polaryzacyi		procentów					
						Piasek cukr.	17.400	—			M III			
Przeniesienie z zapisku 2 na miesiąc październik 1903														
33			Fabryka cukru surow.	E	Mor.	List przesyłk.	—	113.860			M II	N. N.	N. N.	
3	2/11	10 g. p.	"	E	"	"	—	17.900	97	—	M II	N. N.	N. N.	
34			"	E	"	"	—	24.310	96	—	M II	N. N.	N. N.	
35			"	A	Dohua Austr.	"	—	17.781	95	—	M II	N. N.	N. N.	
2	9/11	3 g. pop.	"	A	"	"	—	2.178	92	—	M II	N. N.	N. N.	
36			wolny skład	C	"	"	Piasek cukr.	22.700	—	99·3	—	M III	N. N.	N. N.
1	12/11	2 g. pop.	"	C	"	"	"	—	—	—	—	—	—	—
37			fabr. cukru surow.	E	Mor.	List przesyłk.	—	20.841	91·4	—	M II	N. N.	N. N.	
3	18/11	11 g. p.	"	E	"	"	"	—	—	—	—	—	—	—
Zamknięcie w celu zbudania zapasu w dniu 20. list. 1903							40.100	196.870						
Od tego potrącano zużytych . . . . .							30.040	147.948						
Pozostaje buchalteryczny zapas . . . . .							10.060	48.922						
Razem strona .							40.100	196.870						

Użycie tego cukru.												
Bież. pozycja — ilość załącz.	Dzień Godzina		Dzień, względnie poprzedzających 24 godzin, do których wpis się odnosi	Rodzaj cukru według handlowej nazwy	Ciężar netto zużytego cukru o		Ornaczenie magazynu, z którego cukier wymagano	Rodzaj użycia	Liczba pozycji zapisu 1	Potwierdzenie wpisu przez		Uwaga
	wpisu				najmniej	poniżej				kierownika ruchu	organ skarbowy 1	
					procent polaryzacji							
					kilogramów							
11	12	13	14	15		16	17	18	19		20	
27	2/11	8 g. rano	1. list.	Cukier surowy	—	32.564	S II	do prze- tworzenia	—	N. N.	N. N.	
28	4/11	"	3. list.	"	—	24.760	S II	"	—	N. N.	N. N.	
29	5/11	"	4. list.	"	—	29.845	S II	"	—	N. N.	N. N.	
30	9/11	"	8. list.	"	—	31.472	S II	"	—	N. N.	N. N.	
31	10/11	10 g. prz. pol.	10. list.	Piasek cukr.	16.500	—	S III	do sprze- daży	57	N. N.	N. N.	
32	11/11	8 g. rano	10. list.	Cukier surowy	—	29.307	S II	do prze- tworzenia	—	N. N.	N. N.	
33	16/11	"	15. list.	Piasek cukr.	13.540	—	S III	"	—	N. N.	N. N.	
Razem 20. list. .					30.040	147.948						
					30.040	147.948						

## Wpływ cukru, pobranego bez opłaty podatku z innych przedsiębiorstw lub z wolnego składu.

Bież. pozycya — ilość zabież. wpisu	Dzień (godzina)	Nazwa przedsiębiorstwa, z którego pobrano cukier bez opłaty podatku	Siedziba	Kraj	Oznaczenie numeru egzemplarza zgłoszenia towarzyszącego posyłce dotyczących listów przesyłkowych, kwitów nadawczych i innych dowodów	Rodzaj cukru wedle handlowej nazwy	Ciężar netto wprowadzonego bez opłaty podatku surowego cukru lub piasku cukrowego o		Polaryzacya		Oznaczenie magazynu, w którym skład nastąpił	Potwierdzenie wpisu przez		Uwaga
							najmniej 99·3	poniżej 99·3	według papierów towarzyszących	według wywodu oględzin		kierownika ruchu	organ skarbowy	
1	2	3	4	5	6	7	8	9	10	11	12	13	14	15
							10.960	48.922						
							10.179	36.608						
							119	—					która pod pozycją 38	
							—	12.314					który pod pozycją 54	
<p><i>w rubrykę wydatków wstawiono. Ponieważ ilość pobranego od dokonanego w dniu 28. lipca 1903 badania zapasów według pozycji zapiska Nr. od. . . . . do. . . . ., w rubrykę wpływu wstawionego a nieopodatkowanego piasku cukrowego wynosiła 52.600 kg, a ilość surowego cukru 241.360 kg, przeto tylko co do ubytku cukru surowego, który ustawowy 4procentowy zanik 9654·6 kg o 2659·6 kg przekracza, sporządzono opis faktu i równocześnie, w celu ściągnięcia podatku spożywczego, przypadającego od 2659·6 kg, wygotowano urzędowy wywód i przesłano go c. k. urzędowi podatkowemu w B.</i></p>														
B., dnia 20. listopada 1903.														
<p>N. N., kierownik ruchu.</p> <p>N. N., N. N., organy skarbowe.</p>														
38	20/11	2 g. pop.					119	—					N. N. N. N.	
Razem strona .							119	—						

Użycie tego cukru.												
Bież. pozycya — ilość załącz.	Dzień Godzina		Dzień, względnie poprzedzających 24 g. dni, do których wpis się odnosi	Rodzaj cukru według handlowej nazwy	Ciężar netto zużytego cukru o		Oznaczenie magazynu, z którego cukier wymagazynowano	Rodzaj użycia	Liczba pozycyi zapisku I	Potwierdzenie wpisu przez		Uwaga
	wpisu				najmniej 99·3	poniżej 99·3				procent polaryzacji	kierownika ruchu	
11	12	13	14	15		16	17	18	19		20	
34	20 11	2 g. pop.	Striedzony ubytek	—	12.314	—	—	—	N. N.	N. N.	do poz. 34. W dniu 23. list. przejrzano kwit podatkowy c. k. urzędu podatkowego w B, Nr. 92 z dnia 23. list. 1903. Uiszczony podatek spożywczy 1010 K 65 h.  N. N.	
				—	12.314							





**Wzór Nr. X**

(do §u 19 p. w.).

1. strona

Kraj: .....

Okrąg skarbowy: .....

**Rejestr sprzedaży Nr. . . .**

dla cukru z fabryki p. . . . . w . . . . .

Nr. k. . . . za miesiąc . . . . . 19 . . .

o . . . . arkusz . . . i . . . . bolet . . . z . . . . załączek

**Zamknięcie.**

Według strony	Ciężar netto pozbytego cukru o	
	najmniej	poniżej
	99,3 procent polaryzacji	
	k i l o g r a m ó w	
Suma rejestru . . .		
Przeniesienie z poprzedniego rejestru Nr. . .		
Razem . . .		
Przeniesiono do rejestru sprzedaży		
Nr. . . . . z miesiąca . . . . . 19 . . .		
. . . . . dnia . . . . . 19 . . .		
N. N., organ skarbowy.	L. S.	N. N., kierownik ruchu.

**Uwaga:** Przy cukrze w rodzaju wymienionym w §ie 1. l. 2 ustawy nie należy robić różnicy w ilościach cukru według procentu polaryzacji.

2. strona.

Kolejność

Lp. nr	Nazwa towaru
1	Kawa z ziarna
2	Herbaty z liści
3	Czekolady
4	Ciastki
5	Miod
6	Wosk
7	Kork
8	Siarka
9	Ciepłota
10	Lód
11	Światłość

3. strona.

Juksta.		Ciężar netto wydanego cukru o	
		najmniej	poniżej
Nr. pozycji rejestru sprzedaży: . . . . .		99·3 procent polaryzacji	
Nr. pozycji rejestru zgłoszenia: . . . . .			
Zgłoszenie . . . . . 19 . . . . .			
Deklaracja z dnia . . . . .		kilogramów	
Przesyłka 1. przeznaczona jest dla . . . . . kraj . . . . .			
w . . . . .			
2. składa się z $\frac{\text{jadalnego}}{\text{surowego}}$ cukru w $\left. \begin{array}{l} \text{. . . głowach} \\ \text{. . . kartonach} \\ \text{. . . skrzyniach} \\ \text{. . . beczkach} \\ \text{. . . koszach} \\ \text{. . . worach} \end{array} \right\}$ opodatkowanego nieopodatkowanego			
3. waży netto . . . . . kilogramów wyraźnie . . . . . (słowami)			
4. wyjść ma dnia . . . . . 19 . . . . . o . . . . . godzinie $\frac{\text{przed}}{\text{po}}$ połudn . . . . .			
zapomocą $\frac{\text{kolei}}{\text{wozów}}$ przez bramę fabryki Nr. . . . . na gościńcu			
w kierunku . . . . .			
Oznaczenie legitymacyi: . . . . .			
. . . . . dnia . . . . . 19 . . . . .			
kierownik ruchu. . . . . organ skarbowy.			
(Miejsce na ewentualne inne uwagi)			
<hr/>			
Juksta.			
Nr. pozycji rejestru sprzedaży: . . . . .			
Nr. pozycji rejestru zgłoszenia: . . . . .			
Zgłoszenie . . . . . 19 . . . . .			
Deklaracja z dnia . . . . .			
Przesyłka 1. przeznaczona dla . . . . . kraj . . . . .			
w . . . . .			
2. składa się z $\frac{\text{jadalnego}}{\text{surowego}}$ cukru w $\left. \begin{array}{l} \text{. . . głowach} \\ \text{. . . kartonach} \\ \text{. . . skrzyniach} \\ \text{. . . beczkach} \\ \text{. . . koszach} \\ \text{. . . worach} \end{array} \right\}$ opodatkowanego nieopodatkowanego			
3. waży netto . . . . . kilogramów wyraźnie . . . . . (słowami)			
4. wyjść ma dnia . . . . . 19 . . . . . o . . . . . godzinie $\frac{\text{przed}}{\text{po}}$ połudn . . . . .			
zapomocą $\frac{\text{kolei}}{\text{wozów}}$ przez bramę fabryki Nr. . . . . na gościńcu			
w kierunku . . . . .			
Oznaczenie legitymacyi: . . . . .			
. . . . . dnia . . . . . 19 . . . . .			
kierownik ruchu. . . . . organ skarbowy.			
(Miejsce na ewentualne inne uwagi)			

Strona . . . . .

4. strona.

Lp. porządkowa	Opis
1	Wzrost 1,70 m, waga 65 kg, ciemne włosy, ciemne oczy, zdrowy, nie palący, nie pijący, nie używający narkotyków, nie ma żadnych chorób, nie ma żadnych urazów, nie ma żadnych operacji, nie ma żadnych wad, nie ma żadnych innych cech szczególnych.
2	Wzrost 1,75 m, waga 70 kg, ciemne włosy, ciemne oczy, zdrowy, nie palący, nie pijący, nie używający narkotyków, nie ma żadnych chorób, nie ma żadnych urazów, nie ma żadnych operacji, nie ma żadnych wad, nie ma żadnych innych cech szczególnych.

Podziurawienie.

<b>Boleta zbytu.</b>		Ciężar netto wydanego cukru o	
Nr. pozycji rejestru sprzedaży: . . . . .		najmniej	poniżej
Nr. pozycji rejestru zgłoszenia: . . . . .		99:3 procent polaryzacji	
Zgłoszenie Deklaracja z dnia . . . . . 19 . . . . .		kilogramów	
Przesyłka 1. przeznaczona jest dla . . . . . w . . . . . kraj . . . . .			
2. składa się z $\frac{\text{jadalnego}}{\text{surowego}}$ cukru w $\left. \begin{array}{l} \dots \text{głowach} \\ \dots \text{kartonach} \\ \dots \text{skrzyniach} \\ \dots \text{beczkach} \\ \dots \text{koszach} \\ \dots \text{worach} \end{array} \right\}$ $\begin{array}{l} \text{opodatkowanego} \\ \text{nieopodatkowanego} \end{array}$			
3. waży netto . . . . . wyraźnie . . . . . kilogramów (słowami)			
4. wyjść ma dnia . . . . . 19 . . . . . o . . . . . godzinie $\frac{\text{przed}}{\text{po}}$ połudn . . . . .			
zapomocą $\frac{\text{kolei}}{\text{wozów}}$ przez bramę fabryki Nr. . . . . na gościńcu w kierunku . . . . .			
Oznaczenie legitymacji: . . . . . . . . . ., dnia . . . . . 19 . . . . .			
. . . . . kierownik ruchu. . . . . organ skarbowy.			
Powyższa posyłka wyszła w dniu . . . . . 19 . . . . . o . . . . . godzinie $\frac{\text{przed}}{\text{po}}$ połudn . . . . . przez bramę fabryki Nr. . . . . . . . . . organ skarbowy.			

<b>Boleta zbytu.</b>		Ciężar netto wydanego cukru o	
Nr. pozycji rejestru sprzedaży: . . . . .		najmniej	poniżej
Nr. pozycji rejestru zgłoszenia: . . . . .		99:3 procent polaryzacji	
Zgłoszenie Deklaracja z dnia . . . . . 19 . . . . .		kilogramów	
Przesyłka 1. przeznaczona jest dla . . . . . w . . . . . kraj . . . . .			
2. składa się z $\frac{\text{jadalnego}}{\text{surowego}}$ cukru w $\left. \begin{array}{l} \dots \text{głowach} \\ \dots \text{kartonach} \\ \dots \text{skrzyniach} \\ \dots \text{beczkach} \\ \dots \text{koszach} \\ \dots \text{worach} \end{array} \right\}$ $\begin{array}{l} \text{opodatkowanego} \\ \text{nieopodatkowanego} \end{array}$			
3. waży netto . . . . . wyraźnie . . . . . kilogramów (słowami)			
4. wyjść ma dnia . . . . . 19 . . . . . o . . . . . godzinie $\frac{\text{przed}}{\text{po}}$ połudn . . . . .			
zapomocą $\frac{\text{kolei}}{\text{wozów}}$ przez bramę fabryki Nr. . . . . na gościńcu w kierunku . . . . .			
Oznaczenie legitymacji: . . . . . . . . . ., dnia . . . . . 19 . . . . .			
. . . . . kierownik ruchu. . . . . organ skarbowy.			
Powyższa posyłka wyszła w dniu . . . . . 19 . . . . . o . . . . . godzinie $\frac{\text{przed}}{\text{po}}$ połudn . . . . . przez bramę fabryki Nr. . . . . . . . . . organ skarbowy.			

<p>NAME</p> <p>AGE</p> <p>SEX</p> <p>RELATIONSHIP</p>	<p>DESCRIPTION</p>
<p>1</p> <p>2</p> <p>3</p> <p>4</p> <p>5</p>	<p>1. [Faint text]</p> <p>2. [Faint text]</p> <p>3. [Faint text]</p> <p>4. [Faint text]</p> <p>5. [Faint text]</p>

<p>NAME</p> <p>AGE</p> <p>SEX</p> <p>RELATIONSHIP</p>	<p>DESCRIPTION</p>
<p>1</p> <p>2</p> <p>3</p> <p>4</p> <p>5</p>	<p>1. [Faint text]</p> <p>2. [Faint text]</p> <p>3. [Faint text]</p> <p>4. [Faint text]</p> <p>5. [Faint text]</p>

**Wzór Nr. XI**

(do §u 20, rozdz. I, l. 1 i rozdz. III p. w.).

Kraj: . . . . .

Okrąg podatkowy: . . . . .

Okrąg skarbowy: . . . . .

- a) Podano dnia . . . . .
- b) Wpisano do rejestru zgłoszeń pod l. poz. . . . . pierwopisem
- c) Badanie i porównanie zgłoszenia z jego . . . . . duplikatem

**Z g ł o s z e n i e**

dotyczące podlegających podatkowi wyrobów cukrowych, przeznaczonych do wydania z fabryki cukru wolnego składu cukru p. . . . . w . . . . .

1	2	3	4	5	6	7		8				9	10	11	12	
						rodzaj i oznaka	liczby	rodzaj cukru	ciężar brutto	przebiegła tara	Tara po faktycznem zważeniu					osobno

. . . . . dnia . . . . . 19 . . . . .

. . . . . dnia . . . . . 19 . . . . .

Podpis kierownika ruchu.

Podpis organu skarbowego.

1) Przy wydawaniu cukru w głowach, wystarczy podanie ilości ich i ogólnej wagi. Cyfry, które dla kilku pakunków musiałyby się w bezpośrednim porządku po sobie powtarzać, należy tylko raz jeden wpisywać.

Year	1870	1871	1872	1873	1874	1875	1876	1877	1878	1879	1880
Population	1000	1100	1200	1300	1400	1500	1600	1700	1800	1900	2000
Area	100	100	100	100	100	100	100	100	100	100	100
Population per square mile	10	11	12	13	14	15	16	17	18	19	20

The following table shows the population of the county in each year from 1870 to 1880. The population in 1870 was 1000, and in 1880 it was 2000. The population increased by 1000 in ten years, or an average of 100 per year.

The following table shows the area of the county in each year from 1870 to 1880. The area in 1870 was 100 square miles, and in 1880 it was 100 square miles. The area remained the same throughout the period.

The following table shows the population per square mile in each year from 1870 to 1880. The population per square mile in 1870 was 10, and in 1880 it was 20. The population per square mile increased by 10 in ten years, or an average of 1 per year.



## Wzór Nr. XII

(do §u 20, rozdział II. l. 1 p. w.).

- a) Oddano dnia . . . . . 19 . . . . .
- b) Wpisano do rejestru sprzedaży pod l. pozycyi . . . . .
- c) Badanie i porównanie zgłoszenia z jego  $\frac{\text{pierwopisem}}{\text{duplikatem}}$ .

## Z g ł o s z e n i e.

Pierwopis.Duplikat.

$\frac{\text{fabryki cukru}}{\text{wolnego składu}}$  p. . . . . w . . . . . Nr. k. . . . .

dotyczące wolnego od podatku wydania wyrobów cukrowych:

1. do wolnego składu;
2. do fabryki cukru;
3. w celu wolnego od podatku użycia, a mianowicie:
  - a) do wyrobu karmy dla bydła;
  - b) do celów przemysłowych, a mianowicie . . . . .
  - c) do wyrobu zawierających cukier artykułów eksportowych.<sup>1)</sup>

Czas, w jakim posyłka ma dojść do miejsca  
przeznaczenia:

.....

.....

Organ skarbowy.



Podpisan . . . . . przyjmuje niniejszem obowiąz-  
zek, że wymienioną wewnątrz posyłkę w niezmie-  
nionym stanie i w określonym obok terminie, za  
złożeniem pierwopisu zgłoszenia, dostawi i poda-  
tek spożywczy, przypadający od ewentualnego  
ubytku, zapłaci.

....., dnia . . . . . 19 . . . . .

.....

Kierownik ruchu.

<sup>1)</sup> Szczegóły nieodpowiednie należy wyraźnie przekreślić.

Z g ł o-

Dzień wyjęcia posyłki z przed- sięwzięcia	Rodzaj Ciężar netto w kilogramach	Nazwisko	Siedziba	Kraj	(Przed wyjęciem			Rodzaj cukru według handlowej nazwy
					Ilość	Rodzaj i znak	Liczby	
1	2	3			4			5
	wyrobu cukrowego, należącego do posyłki	o d b i o r c y						

s z e n i e							(Wypełnia organ skarbowy)				
posyłki wypełnić)							U m i e s z e z o n e z a m k n i e s i n	W p i s a n o d o r e j e s t r u s p r z e d a z y p o d I. p o z y c y j	U w a g a		
Ciężar brutto	Paczka i taryfa	Tara po faktycznym odważeniu	Ciężar netto		Polaryzacja stwierdzona we fabryce	Godzina wyjścia				Środek transportowy	
			osobno	razem							
dla każdego pakunku *)			k i l o g r a m ó w		%						
6										7	8

Podpis kierownika ruchu.

L. S.

Podpis organu skarbowego.

\*) Przy wydawaniu cukru w głowach wystarczy podać ogólną liczbę główek i ich ciężar netto. Cyfry, które dla kilku pakunków musiałby się w bezpośrednim porządku po sobie powtarzać, należy tylko raz jeden wpisywać.

## Z a ł a t w i e n i e.

1. Oddano dnia . . . . . 19 . . .
2. Wpisano  $\frac{\text{w zapisku 2}}{\text{w rejestrze wpływu}}$  pod l. pozycyi . . . . .
3. Wynik urzędowego badania:
- a) co do naczyń . . . . .
- b) co do ciężaru . . . . .
- . . . . .
4. Wzmianka, czy i jaką kwotę podatku spożywczego należy zapłacić od brakujących wyrobów cukrowych.

(Miejscowość) . . . . . dnia . . . . . 19 . . .

.....  
Organ skarbowy.

L. S.

Widziano  $\frac{\text{we fabryce cukru}}{\text{we wolnym składzie}}$  miejsca wystania w dniu . . . . . 19 . . .

.....  
Kierownik ruchu.

## Wzór Nr. XIII

(do §u 20, rozdział II, B p. w.).

- a) Oddano dnia . . . . . 19 . . . . .  
 b) Wpisano do rejestru zgłoszeń pod l. pozycyi . . . . .  
 c) Badanie i porównanie deklaracyi z jej  $\frac{\text{pierwopisem}}{\text{duplikatem}}$ .

## D e k l a r a c y a .

Pierwopis.Duplikat.

Podpisan . . .  $\frac{\text{fabryka cukru}}{\text{wolny skład cukru}}$  . . . . . zgłasza  
 c. k. . . . . w . . . . . wymienioną wewnątrz posyłkę cukru  
 do wywozu poza linię cłową przez  $\frac{\text{c. k.}}{\text{k. węg.}}$  Urząd . . . . . w . . . . .  
 do . . . . .

Odprawioną należycie posyłkę przepuszcza  
 się z obowiązkiem dostarczenia jej w  $\frac{\text{c. k.}}{\text{k. węg.}}$  Urzęd.  
 dzie . . . . . w . . . . .  
 do . . . . . 19 . . . do urzędowania  
 wyjściowego.

C. k. . . . . w . . . . .

dnia . . . . . 19 . . .

Podpisan . . . przyjmuje niniejszem obowiązek,  
 że wymienioną wewnątrz posyłkę w niezmienionym  
 stanie i ilości w określonym obok terminie za  
 złożeniem pierwopisu deklaracyi do urzędowania  
 wyjściowego dostawi i podatek spożywczy, przypa-  
 dający od ewentualnego ubytku, zapłaci.

. . . . . dnia . . . . . 19 . . .

L.S.

(Podpis organu skarbowego.)

(Podpis wysyłającego.)

## D e k l a r a c y a

Dzień wyjścia posyłki z przedsiębiorstwa		Rodzaj	Ciężar netto w kilogramach		(Przed wyjściem posyłki)							
					Ilość	Rodzaj i znaki	Liczby	Rodzaj cukru według handlowej nazwy	Ciężar brutto	Przebieg tary	Tara według faktycznego odważenia	Ciężar netto
wyrobu cukrowego należącego do posyłki		naczyni, z których posyłka się składa										dla każdego pakunku <sup>1)</sup>
1	2	3			4	5						

.....  
 Podpis kierownika ruchu.

<sup>1)</sup> Przy wydawaniu cukru w głowach wystarczy podać ilość ich i ogólną wagę. Cyfry, które dla kilku

wysydającego			Wypełnia organ skarbowy:		
wypełnić			Umieszczone urzędowe zamknięcia	Wpisano w rejestrze sprzedaży pod l. pozycyi	U w a g a
Polaryzacja stwierdzona w fabryce	Godzina wyjścia	Środek transportowy			
procent					
6	7	8	9	10	11

L. S.

.....  
Podpis organu skarbowego.

pakunków musiałyby się w bezpośrednim porządku po sobie powtarzać, należy tylko raz jeden wpisywać.

## Z a ł a t w i e n i e.

1. Oddano dnia . . . . .

2. Zaksiążkowano w rejestrze zapisków pod l. pozycyi . . . . .

3. Wynik badania cłowego:

a) co do naczyń i ich zamknięcia.

b) co do ilości cukru,

c) co do jego stanu.

4. Dowód wyjścia przez linię cłową:

Ta posyłka cukru ma wyjść pod dozorem . . . . .

dnia . . . . . 19 . . . . .

przejsć przez staecę zgłoszenia . . . . .

dnia . . . . . 19 . . . . .

wyszła dnia . . . . . 19 . . . . .

do . . . . .

C. k. \_\_\_\_\_  
 K. węg. \_\_\_\_\_  
 Urząd . . . . . dnia . . . . . 19 . . . . .

L. S.



## Załączka XIV

(do §u 20, rozdz. III. p. w.).

## Ściąganie próbek i badanie melasy.

## A.

## Ściąganie próbek.

Próbki melasy, syropu i podobnych substancji najpewniej i najlepiej jest brać przed stoczeniem lub podczas toczenia ich do beczek (caissons).

## I.

Jeżeli do wywozu przeznaczona melasa itd. znajduje się jeszcze w rezerwarze fabrycznym (w tak zwanej „rezerwie“), należy przedewszystkiem przez dłuższe przetłaczanie starać się, by o ile możności była jednakowo wymieszana.

Bezpośrednio po wymieszaniu bierze się mniej więcej 1/2 litrowe próbki z różnych miejsc rezerwoaru i zlewa się je do jednego zbiornika (szaflika); w zbiorniku wymiesza się laską pojedyncze próbki gruntownie, a następnie ściągnie się je natychmiast ze zbiornika do próbnych flaszek. Jeżeli się ma brać próbki z więcej rezerwoarów zawierających melasę alboważ syrop o pozornie jednakowej jakości, natenczas należy mimo to wziąć osobno z każdego rezerwoaru pojedyncze próbki i zmieszać je w osobnym dla każdego rezerwoaru zbiorniku. Z różnych zbiorników można następnie znowu brać próbki i to w stosunku do ilości melasy w każdym rezerwarze się znajdującej, zlać je, a po ponownem wymieszaniu stoczyć do próbnych flaszek.

Jeżeli znajdująca się w różnych rezerwarach melasa względnie syrop, nie są jednakowe, nie można wtedy zlewać razem na końcu próbek znajdujących się w pojedynczych zbiornikach, lecz należy ściągać je do próbnych flaszek — i to dla każdego zbiornika odpowiadającego jednemu rezerwarowi osobnych.

## II.

Ściąganie próbek podczas napełniania beczek (caissons) przeznaczonych do transportu jest niechybnie najprostsze i najpewniejsze.

W tym przypadku bierze się pojedyncze próbki podczas napełniania beczek, w jednakowych odstępach z wpływającej do beczki melasy (syropu) i to w stosunku do objętości beczek. Wystarczy, jeżeli się weźmie przy napełnianiu każdej piątej beczki 1/2 do 1no-litrową próbę.

Pojedyncze próbki te, które zawsze muszą zostawać w jednakowym stosunku do objętości właśnie co napełnionych beczek, zlewa się do jednego zbiornika (szaflika), wymiesza się je gruntownie i napełni się mieszaniną tą próbne flaszki.

## III.

Najtrudniejszym jest ściąganie próbek w razie, jeżeli melasa znajduje się już w beczkach.

W tym przypadku nie wystarcza szpunt tylko beczki otworzyć i wziąć próbkę wprost z góry, gdyż melasa często a zwłaszcza, jeżeli już dłuższy czas w beczkach się znajduje, ma inny skład na powierzchni

a inny na spodzie. Wymieszanie przed ściągnięciem próbki jest także niemożliwe zwłaszcza, jeżeli melasa w skutek niskiej temperatury zewnętrznej zgęstniała bardzo i stała się ciąglą.

W tym przypadku poprzestaje się albo na tem, że dziesięć procent beczek wyleje się wspólnie do jednej kadzi a z tej po gruntownem wymieszaniu weźmie się większą próbę w sposób przy ściągnięciu próbek z rezerwoaru już opisany (sposób po największej części w handlu używany); albowież ściąga się próbki zapomocą sztycharza próbnego.

Do tego nadaje się sztycharz próbny przez A. Gawalowsky'ego w Bernie skonstruowany. Składa się on z rurki miedzianej ze szparą podłużną; w rurce znajduje się druga rurka, która do koła osi wewnątrz daje się obracać i ma również szparę. Jeżeli się rurkę wewnętrzną obróci w ten sposób, że szpara zewnętrznej rurki zostanie przez to zamknięta, można wtedy sztycharz ten wetknąć przez szpunt do beczki aż po same dno a przestrzeń wewnętrzną rurki nie napełni się przytem melasą. Skoro się teraz obróci wewnętrzną rurkę tak, że szpara jej przypadnie na szparę rurki zewnętrznej, wejdzie melasa do rurki jednostajnie we wszystkich warstwach beczki.

Przeczekawszy nieco, jeżeli się przez obrót rurki wewnętrzej zamknie szparę zewnętrzną, można wyciągnąć napełniony sztycharz. Teraz wypróżnia się go do zbiornika, a ze zawartością jego postępuje się znowu w sposób wyżej podany.

Próbki zapomocą tego sztycharza próbnego brać się powinno co najmniej z każdej piątej beczki.

Czy się próbkę ściąga wprost z rezerwoaru czy też podczas napełniania beczek względnie z napełnionych beczek, zawsze surowo tego przestrzegać należy, by zlane do zbiornika pojedyncze próbki zostały gruntownie wymieszane, zanim się wleje ostateczną próbkę do flaszki. Gdyby pojedyncze próbki w zbiorniku z powodu ciągłości melasy nie dawały się wymieszać, albowież trudno je było wymieszać, należy natenczas postawić zbiornik przez jakiś czas w ciepłym miejscu, by zawartość jego zcieńczała. Tak samo należy postąpić w przypadku, jeżeli w melasie pokaże się dużo wydzielonych kryształów (cukier albowież sole), które się przez gniecenie lub mieszanie rozdzielić nie dają. Wymieszanie zawartości zbiornika dopiero po pewnem odstaniu na umiarkowanie ciepłym miejscu wskazanem jest, zwłaszcza, jeżeli melasa znajduje się w czasie ostrych mrozów na wolnem powietrzu.

W końcu zauważyć jeszcze trzeba, że z każdej party melasy, z której się próbki bierze, napełnić należy dwie i to co najmniej  $\frac{1}{2}$  litrowe flaszki próbne.

W czasie ściągnięcia próbek baczyć naturalnie należy na to, by ściągnięta próbka jakiegokolwiek nie uległa zmianie.

Używać można tylko suchych naczyń; zapobiec się musi także ulatnianiu się wody z melasy i to przez przykrycie zbiornika i przez możliwie najszybszą manipulację, zwłaszcza, jeżeli odbywa się ona przy wyższej temperaturze. Jeżeli dla rozcieńczenia melasy przez lepsze wygrzanie okaże się potrzeba rozgrzania zbiornika przez postawienie go w ciepłym miejscu, należy to jak najmożliwiej ograniczyć.

## B.

### Badanie.

#### I. Oznaczenie stopni Ballinga.

Odbywa się ono z ciężaru gatunkowego zapomocą tabel Balling-Brix'owskich. Sam ciężar gatunkowy oznacza się przy 17.5 stopniach Celjusza zapomocą dokładnie cechowanej, 50 centymetrów kubicznych mieszczącej kolbki (piknometru), w znany sposób, analizą wagową.

#### II. Oznaczenie ogólnej zawartości cukru.

Do kolby cechowanej, mieszczącej 250 centymetrów kubicznych daje się 50 gramów melasy, rozcieńcza wodą, następnie 20-ma centymetrami kubicznymi octanu ołowiu klaruje a w końcu dopełnia się wodą po znaczek. Po gruntownem przetrząśnięciu i pozostawieniu w spokoju przez 15 do 20 minut precedza się przez suchą przesączkę. 100 centymetrów kubicznych filtratu tego (odpowiada 20-tu gramom melasy) daje się do kielicha kubkowego, mieszczącego nieco zwyż 1 litra i dodaje się do niego

po kolei 10 centymetrów kubicznych rozcieńczonego kwasu siarkowego (o gęstości niżej podanej), następnie 600 centymetrów kubicznych wody  $q$  w końcu 100 centymetrów kubicznych rozcieńczonego kwasu solnego ( $\frac{1}{5}$  normalnego). Po należytem przenieszeniu kielich kubkowaty nakrywa się szkiełkiem od zegarka i wstawia się względnie zawiesza w gotującej się kąpeli wodnej. Powierzchnia płynu w kąpeli wodnej powinna być nieco wyżej, jak powierzchnia płynu w kielichu kubkowatym. W ten sposób rozgrzewa się w gotującej się kąpeli wodnej przez 30 minut, poczem nagle ostudza przez kilkakrotne wstawianie do zimnej wody. Po ostudzeniu zobjętnia się prawie ługiem miareczkowanym (płyn inwertowany ma słabo jeszcze kwaśno reagować). Następnie płyn inwertowany daje się do jednolitrowej kolby i napełnia się ją po znaczek. W płynie czystym, ewentualnie przesączonym, przedsiębierze się dopiero oznaczenie redukującego cukru zapomocą roztworu Fehlinga podług Meiszla (Zeitschrift des Vereines für Rübenzuckerindustrie des Deutschen Reiches 1879, n. 1049). Przytem wszystkie redukujący cukier oblicza się jako cukier inwertowy. W końcu, by otrzymać zawartość cukru melasy oznaczoną jako cukier trzcinowy, mnoży się uzyskany cukier inwertowy przez 0.95.

Jeżeli melasa zawiera więcej jak 1 procent redukującego cukru bezpośredniego, należy tenże przed inwerzją w roztworze melasowym, octanem ołowiu wyklarowanym i zapomocą siarkanu sodowego odołowionym, oznaczyć podług Meiszla (Zeitschrift des Vereines für Rübenzuckerindustrie des Deutschen Reiches 1879, p. 1050 i 1053 i nast. lub podług Kohlrauscha: Organ 1883, p. 475). Cukier redukujący, znajdujący się w melasie już z początku, potrąca się z ogólnej ilości cukru inwertowego, znalezione po inwerzji i odpowiednio do tego nie oblicza się go na cukier trzcinowy, lecz umieszcza się osobno w wyniku badania jako cukier redukujący obok cukru trzcinowego.

### III. Oznaczenie zawartości popiołu.

5 do 10 gramów melasy wysusza się najpierw we większej miseczce platynowej przy 130 stopniach Celzjusza, następnie, bez dodania kwasu siarkowego przy ciemno-czerwonym żarze spopiela. Po spaleniu waży się pozostałość i po odjęciu części w kwasie solnym nierozpuszczalnych (piasku i węgla), podaje się jako popiół.

#### O d c z y n n i k i.

Octan ołowiu. 600 gramów cukru ołowianego i 200 gramów sproszkowanej gleyty ołowianej z 2 litrami wody przy temperaturze pokojowej w zamkniętem naczyniu pozostawia się, często przetrząsając, przez 3 do 4 dni do rozczynienia, następnie przesącza a czysty roztwór przechowuje się w dobrze zamkniętej flaszcze.

Rozcieńczony kwas siarkowy. 50 centymetrów kubicznych czystego, zgęszczonego, angielskiego kwasu siarkowego rozcieńcza się wodą do ilości 1 litra.

Kwas solny. Kwas solny musi być  $\frac{1}{5}$  normalny, to znaczy w litrze zawierać 7.2 grama chłorowodoru (HCl).

Rozczyn Fehlinga. Rozczyn siarkanu miedzi osobno należy przechowywać a osobno roztwór ługu sodowego soli Seignettowej.

Rozczyn siarkanu miedzi. 69.3 gramów czystego, nieskryształowanego siarkanu miedzi rozpuszcza się w wodzie do ilości 1000 centymetrów kubicznych.

Ług sodowy soli Seignettowej. 346 gramów soli Seignettowej rozpuszcza się w 800 centymetrach sześciennych wody i zaprawia 200 centymetrami kubicznymi ługu sodowego. Ług ten sodowy ma zawierać w litrze 400 gramów tlenku sodu = 516 gramom wodorotlenku sodu.

## Wzór Nr. XV

(do §u 21 p. w.).

Kraj: . . . . .

Powiat podatkowy: . . . . .

Powiat skarbowy: . . . . .

## Oznajmienie.

Podpisany przedsiębiorca fabryki cukru w . . . . . Nr. konsk. . . .  
kierownik wolnego składu cukru  
 oznajmia w c. k. urzędzie . . . . . w . . . . ., że zamierza wywzić  
 cukier za uiszczeniam, przypadającej na tenże opłaty konsumcyjnej.

W tym celu a) kwotę . . . . . K . . . . h

uiszcza gotówką

uiszcza w obrocie przekazowym c. k. Urzędu pocztowych kas oszczędności.

b) na kwotę . . . . . K . . . h użył dozwolonego rozporzą-  
 dzeniem c. k. . . . . z dnia . . . . .  
 19 . . l. . . . na czas od . . . . . 19 . .  
 do . . . . . 19 . . kredytu opłaty kon-  
 sumcyjnej.

. . . . . dnia . . . . . 19 . .

. . . . .  
 (Przedsiębiorca.)

## Wzór Nr. XVI

(do §u 21 p. w.).

## Z a p i s.

Wolne od stempla.

Niżej podpisany . . . . . (imię, stan, miejsce zamieszkania) jako przedsiębiorca cukrowni  
 wolnego składu cukru w . . . . . nk. . . . . obowiązany jest w takim razie, gdyby mu dozwolony został kredyt opłaty od cukru w czasie od . . . . . 19 . . . . . do . . . . . 19 . . . . . z tego przedsiębiorstwa wywiezionego do wysokości kwoty . . . . . K, wyraźnie . . . . . koron pod warunkami i zastrzeżeniami tak w tym względzie obowiązującymi, jak i warunkami i zastrzeżeniami, które c. k. władza skarbową w przyszłości przepisze, na kredyt ten dać zabezpieczenie.<sup>1)</sup>

Albo:

(Niżej podpisanemu . . . . . (nazwisko, stan, miejsce zamieszkania) jako przedsiębiorcy cukrowni  
 wolnego składu cukru w . . . . . nk. . . . . został dozwolony reskrytem c. k. . . . . dd. . . . . l. . . . . kredyt na opłatę cukru z przedsiębiorstwa tego w czasie od . . . . . 19 . . . . . do . . . . . 19 . . . . . wywiezionego do wysokości kwoty . . . . . K, wyraźnie . . . . . koron pod warunkami i zastrzeżeniami tak w tym względzie obowiązującymi, jak warunkami i zastrzeżeniami, które c. k. władza skarbową w przyszłości przepisze.

Niżej podpisany . . . . . obowiązany jest, na kredyt ten dać zabezpieczenie.)

Niżej podpisany . . . . . przeznaczą niniejszem zatem c. k. skarbowi jako zastaw na zabezpieczenie wyżej wspomnianego kredytu dla opłaty do wysokości kwoty . . . . . K, wyraźnie . . . . . koron wraz z . . . % odsetkami za zwłokę od tej kwoty i ewentualnymi kosztami ściągnięcia (dokładne oznaczenie papierów wartościowych przez podanie wszystkich ich znamion), które celem nabycia prawa zastawu złożone zostały w (oznaczenie kasy).<sup>2)</sup>

Niżej podpisany . . . . . oświadcza nadto, iż się zgadza, ażeby w razie niezłożenia w czasie właściwym powyższej kwoty z ewentualnymi przynależnościami, c. k. skarb miał prawo zarządzić bezzwłocznie, mianowicie zaś bez wszelkiej interwencji sądowej, sprzedanie na giełdzie powyższych papierów i umorzyć kwotą ze sprzedaży otrzymaną zaległość łącznie z ewentualnymi przynależnościami.

W ewentualnych sporach prawnych, które nie podpadają mocą ustawy wyłącznie pewnemu sądowi właściwemu, są w pierwszej instancji wyłącznie właściwe sądy rzeczowo przynależne, znajdujące się w siedzibie c. k. prokuratury skarbu w . . . . .

W dowód tego uwierzytelniony<sup>3)</sup> podpis.

(Data.)

(Podpis.)

<sup>1)</sup> Tej formy wstępu użyć należy w przypadku, jeżeli dokument podaje się równocześnie z prośbą o kredyt. Jeżeli zaś podanie o kredyt zostało już załatwione, należy użyć tekstu wstępu umieszczonego w nawiasie. W pierwszym przypadku uwidoczni się odnośne daty rozporządzenia pozwalającego (datę, liczbę, czas trwania, na który pozwolenie opiewa i kwotę) dodatkowo z urzędu na dokumencie.

<sup>2)</sup> Papiery wartościowe należy wyszczególnić ze wszystkiemi ich znamionami, jakoto: nazwę, datę, numer, numer seryi i oddziałów, liczbę kuponów i talonów.

<sup>3)</sup> Uwierzytelnienia są wolne od stempla.

## Wzór Nr. XVII

(do §u 21 p. w.).

Z a p i s. <sup>1)</sup>

Wolne od stempla.

Niżej podpisany . . . . . (imię, stan, miejsce zamieszkania) jako przedsiębiorca cukrowni  
 w . . . . . obowiązyany jest w takim razie, gdyby mu wolnego składu cukru  
 dozwolony został kredyt na opłatę od cukru w kampanii . . . . .  
 t. j. w czasie od 1. września 19 . . do 31. sierpnia 19 . . względnie w następnych kampaniach z tego przedsiębiorstwa wywiezionego, pod warunkami i zastrzeżeniami tak w tym względzie obowiązującymi jak i warunkami względnie zastrzeżeniami, które właściwe c. k. władze skarbowe w przyszłości przepiszą, na kredyt ten dać zabezpieczenie.<sup>2)</sup>

Niżej podpisany . . . . . przeznaczając niniejszem zatem c. k. skarbowi jako zastaw na zabezpieczenie wyżej wspomnianego kredytu dla opłaty w powyższej kampanii, jak i na zabezpieczenie wszystkich kredytów tejże opłaty, któreby podpisanemu miały być na następne kampanie dozwolone, do wysokości kwoty . . . . . K, wyraźnie . . . . . koron wraz z . . . . . % odsetkami za zwłokę i ewentualnymi kosztami ściągnięcia (dokładne oznaczenie papierów wartościowych podług ich wszystkich znamion), które celem nabycia prawa zastawu złożone zostały w (oznaczenie kasy).<sup>3)</sup>

Niżej podpisany . . . . . oświadcza nadto, iż się zgadza, ażeby w razie niezłożenia w czasie właściwym powyższych kwot z ewentualnymi przynależnościami, c. k. skarb miał prawo bez wszelkiego pośrednictwa sądowego zarządzić sprzedaż na giełdzie powyższych papierów wartościowych i umorzyć kwotą ze sprzedaży otrzymaną zaległości opłaty łącznie z przynależnościami.

(Następuje klauzula właściwości sądu z datą i podpisem jak we wzorze XVI.)

<sup>1)</sup> Formularza tego używa się w razie, jeżeli dokument ma zachować ważność nie tylko na czas jednej kampanii, lecz na czas wszystkich następnych, dla których podatek miałby być pokredytowany.

<sup>2)</sup> Daty pojedynczych rozporządzeń pozwalających (datę, liczbę, czas trwania, na który pozwolenie opiewa i kwotę) należy uwidocznic z urzędu na dokumencie dodatkowo.

<sup>3)</sup> Papiery wartościowe wyszczególni się ze wszystkimi ich znamionami, jakoto: imię, datę, numer, numer seryi i oddziałów, liczbę kuponów i talonu.

## Wzór Nr. XVIII

(do §u 21 p. w.).

## Dokument zastawu.

Wolne od stempla.

Niżej podpisany . . . . . (imię, stan, miejsce zamieszkania) jako przedsiębiorca cukrowni w . . . . . nk. . . . . obowiązyany jest w takim razie, gdyby wolnego składu cukru mu dozwolony został kredyt na opłatę od wywiezionego z tego przedsiębiorstwa cukru w czasie od . . . . . 19 . . . do . . . . . 19 . . . aż do wysokości kwoty . . . . . K, wyraźnie . . . . . koron, pod warunkami i zastrzeżeniami, tak w tym względzie obowiązującymi jak i warunkami względnie zastrzeżeniami, które właściwa c. k. władza skarbową w przyszłości określi, na kredyt ten dać zabezpieczenie. 1)

Albo też:

(Niżej podpisanemu . . . . . (imię, stan, miejsce zamieszkania) jako przedsiębiorcy cukrowni w . . . . . nk. . . . . został reskrytem c. k. . . . . wolnego składu cukru . . . . . dd. . . . . 19 . . . l. . . . . dozwolony kredyt dla opłaty od cukru wywiezionego z tego przedsiębiorstwa w czasie od . . . . . 19 . . . do . . . . . 19 . . . aż do wysokości kwoty . . . . . K, wyraźnie . . . . . koron, pod warunkami względnie zastrzeżeniami tak obecnie w tym względzie obowiązującymi jak i w przyszłości przez c. k. władzę skarbową ewentualnie określonymi.

Niżej podpisany . . . . . obowiązyany jest, na kredyt ten dać zabezpieczenie.)

Niżej podpisany . . . . . przeznacza niniejszem zatem na zabezpieczenie wyżej wspomnianej pokredytowanej opłaty aż do wysokości kwoty . . . . . K, wyraźnie . . . . . koron wraz z . . . . % odsetkami za zwłokę od tej kwoty i kosztami ściągnięcia, gdyby jakie były (dokładne oznaczenie księgi gruntowej realności) 2) jako hypotekę i zezwala, ażeby na własnie oznaczonej realności dla zabezpieczenia kwoty opłaty wraz z . . . . % odsetkami za zwłokę aż do wysokości łącznej . . . . . K 3) i kosztów ściągnięcia aż do najwyższej kwoty . . . . . K na rzecz c. k. skarbu prawo zastawu niezwłocznie zostało zainstabulowane.

(Następuje klauzula właściwości sądu z datą i podpisem jak we wzorze XVI.)

1) Patrz uwaga 1) do wzoru Nr. XVI.

2) Do prośby dołączyć należy zawsze najnowszy wyciąg księgi gruntowej.

3) Jako łączną kwotę wstawić należy tak kwotę opłat jak i kwotę odsetek za dwa lata.

## Wzór Nr. XIX

(do §u 21 p. w.).

Dokument zastawu.<sup>1)</sup>

Wolne od stempla.

Niżej podpisany . . . . . (imię, stan, miejsce zamieszkania) jako przedsiębiorca cukrowni  
 w . . . . . obowiązany jest w takim razie, gdyby mu wolnego składu cukru  
 dozwolony został kredyt na opłatę od wywiezionego z tego przedsiębiorstwa cukru w kampanii . . . . .  
 . . . . . t. j. w czasie od 1. września 19 . . do 31. sierpnia 19 . . , względnie od cukru wywiezionego w następnych kampaniach pod warunkami względnie zastrzeżeniami w tym względzie obowiązującymi jak i w przyszłości przez c. k. władzę skarbową określonymi, dać na ten kredyt zabezpieczenie.

Niżej podpisany . . . . . przeznaczają zatem niniejszem na zabezpieczenie wyżej wspomnianego kredytu dla opłaty w powyższej kampanii, jak i na zabezpieczenie wszystkich kredytów tejże opłaty, któreby miały być podpisanemu udzielone na następne kampanie, aż do wysokości kwoty opłaty . . . . K, wyraźnie . . . . . koron wraz z . . . % odsetkami za zwłokę i kosztami ściągnięcia (dokładne oznaczenie księgi gruntowej realności<sup>2)</sup>) jako hypotekę i zezwala, ażeby na tuż oznaczonej realności zainstalowane zostało na korzyść c. k. skarbu prawo zastawu dla zabezpieczenia kwoty opłaty wraz z . . % odsetkami za zwłokę aż do łącznej kwoty . . . . K<sup>3)</sup> i kosztów ściągnięcia, aż do najwyższej kwoty . . . . . K.

(Następuje klauzula sądu właściwego z datą i podpisem jak we wzorze XVI.)

1) Formularza tego używa się w razie, jeżeli dokument ma zachować ważność nie tylko na jedną kampanię, lecz i na wszystkie następne, na które kredyt podatkowy miałby być udzielony.

2) Daty pojedynczych rozporządzeń pozwalających (datę, liczbę, czas trwania pozwolenia i kwotę) należy dodatkowo uwidocznić z urzędu na dokumencie.

3) Do prośby należy zawsze dołączyć najnowszy wyciąg księgi gruntowej.

4) Jako ogólną kwotę wstawić należy tak kwotę opłaty jak i kwotę odsetek za dwa lata.



## Wzór Nr. XX

(do §u 21 p. w.).

# Dokument rekojmi rekojmi solidarnej.

Wolne od stempla.

Gdy . . . . . (imię, stan, miejsce zamieszkania) jako przedsiębiorca  
cukrowni w . . . . . nk. . . . . ma na przypadek, gdyby mu miał być  
wolnego składu cukru  
dozwolony kredyt na opłatę konsumcyjną od cukru — ze wspomnianej cukrowni  
ze wspomnianego wolnego składu cukru wywiezio-  
nego w czasie od . . . . . 19 . . . . . do . . . . . 19 . . . . . aż do wysokości kwoty . . . . . K,  
wyraźnie . . . . . koron pod warunkami względnie zastrzeżeniami, tak w tej mierze istniejącymi,  
jak i w przyszłości przez c. k. władzę skarbową ewentualnie określonymi, dać na ten kredyt zabezpie-  
czenie.<sup>1)</sup> . . . . .

albo:

(Gdy . . . . . (imię, stan, miejsce zamieszkania) jako przedsiębiorcy  
cukrowni w . . . . . nk. . . . . dozwolony został kredyt na opłatę konsum-  
wolnego składu cukru  
cyjną od cukru — ze wspomnianej cukrowni  
ze wspomnianego wolnego składu cukru w czasie od . . . . . 19 . . . . . do . . . . .  
19 . . . . . wywiezionego, aż do wysokości kwoty . . . . . K, wyraźnie . . . . . koron pod warunkami  
względnie zastrzeżeniami, tak w tej mierze istniejącymi jak i w przyszłości przez ewentualnie c. k. władzę  
skarbową określonymi, przedewszystkiem z obowiązkiem złożenia odpowiedniej rekojmi,) . . . . .  
zobowiązuje się podpisany . . . . . (bank)  
zobowiązują się podpisani (imię, stan, miejsce zamieszkania) niniejszem solidarnie jako reżyciel  
reżyciele  
i płacący reżycić za należyte i punktualne płacenie opłaty konsumcyjnej od cukru, na zasadzie powyż-  
szego pozwolenia pokredytowanej aż do wysokości wyżej podanej kwoty . . . . . K, łącznie z ewen-  
tualnymi . . . . . %/o odsetkami zwłoki i ewentualnymi kosztami ściągnięcia.

(Klauzula sądu właściwego z datą i podpisem jak we wzorze Nr. XVI.)<sup>2)</sup>

1) Patrz uwaga 1) do wzoru Nr. XVI.

2) Na przypadek, gdyby ten sam przedsiębiorca prosił w czasie jednej kampanii o dalsze kredyty za poręką tej samej instytucji bankowej, należy wstawić dla ewidencji w następnych dokumentach rekojmi po klauzuli sądu właściwego a przed datą i podpisem następujący dodatek:

„Rekojmia — ze względu na kredyt podatkowy, udzielony rozporządzeniem c. k. . . . .  
z dnia . . . . . 19 . . . . . l. . . . . na czas od . . . . . do . . . . . aż do wysokości kwoty . . . . .  
według dokumentu z daty przeznaczona — pozostaje przez to nienaruszona.“

## Wzór Nr. XXI

(do §u 23 p. w.).

Kraj: . . . . .

Powiat skarbowy: . . . . .

Powiat podatkowy: . . . . .

## Rejestr wyrobu

cukrowni . . . . .

w . . . . . Nr. k. . . . .

za miesiąc . . . . . 19 . . . . .

## Zamknięcie.

Stosownie do strony	Surowiec użyty :			Ilość kilogramów wagi netto			
	skrobia	odpo- wiednia waga sucha	inny materiał	złożonego na składzie		przeznaczonego do prze- robienia	
				cukru w			
	kilogramów			stanie stałym	stanie płynnym	stanie stałym	stanie płynnym
1							
2							
3							
i t. d.							
Razem .							
Od tego do przero- bienia . . . . .							
Zostaje .							Przeniesiono do rejestru wyrobu za miesiąc . . . . . . . 19 . . . . .

. . . . . , dnia . . . . . 19 . . . . .

N. N.,  
organ skarbowy.N. N.,  
kierownik ruchu.

Bieżący numer pozycji	Dzień wpisania	K o l u m n a I					K o l u m n a II				
		Surowiec użyty do wyrobu, i to:					kiedy się skończyło zczuknienie				
		w dzień	w nocy	skrobia	odpo- wiednia waga sucha	inny materiał	w dzień	w nocy	numer naczynia	ilość w litrach	stopień podług Beaurriego
		godzina użycia		w kilogramach			godzina ukończenia				
	Przeniesienie z re- jestru wyrobu za miesiąc . . . . . . . . . . 19 . . . . .										
	Razem . strona 1										



## Dodatek A

(do §u 20 p. w.).

## P o s t a n o w i e n i a

o

## wolnem od opłaty używaniu cukru buraczanego do wyrobów, zawierających w sobie cukier a wywożonych za linię cłową.

Celem wykonania VII. części (lit. a) cesarskiego rozporządzenia z dnia 17. lipca 1899, Dz. u. p. Nr. 120, wydaje się o wolnem od opłaty używaniu cukru buraczanego do wyrobów zawierających w sobie cukier a przeznaczonych do wywozu za linię cłową następujące przepisy:

## § 1.

## Pozwolenie.

Przedsiębiorstwa przemysłowe, które zamierzają pobierać bez opłaty cukier — o rodzaju określonym w § 1, l. 1 ustawy o opodatkowaniu cukru — do wytwarzania fabrykatów zawierających cukier, celem wywozu ich poza linię cłową, potrzebują na to pozwolenia. Pozwolenia tego udziela na pierwszą prośbę Ministerstwo skarbu. Na przedłużenie tego pozwolenia na przeciąg dalszego roku zezwala władza skarbową pierwszej instancji, jeżeli w warunkach nie zajdzie żadna zmiana i zresztą inny jaki skrupuł się nie okaże. Pozwolenia udziela się na pisemną prośbę z zastrzeżeniem kaźdoczesnego odwołania na przeciąg jednego roku, na oznaczoną roczną ilość cukru tylko tym przedsiębiorcom przemysłowym, co do których można przypuścić, że spotrzebują rocznie co najmniej 25 cetnarów metrycznych do wyrobu eksportowych towarów cukrowych względnie 5 cetnarów metrycznych do wyrobu przeznaczonych do eksportu likierów albotież mydeł.

Do fabrykatów zawierających cukier zalicza się aż do dalszego zarządzenia:

A. Czekolady i inne towary zawierające kakao.

B. Wyroby cukiernicze, a mianowicie:

- a) Karmelki (bonbony, voltjes);
- b) dragées (nasiona i ziarna o powłoce z cukru z domieszką mąki;

- c) cukierki z rafinady (cukier z dodatkiem olejów eterycznych lub farb);
- d) towary z pianki (mieszanki cukru ze środkiem spojenia, jak białko, prócz tego z przymieszką dla smaku lub środków leczniczych);
- e) bonbony desertowe (pomadki itp. z cukru i nadziewki marmelad, owoców itp.);
- f) masa marcypanowa i fabrykaty z marcypanu (cukier z migdałami tłuczonymi);
- g) keksy i podobne pieczywa;
- h) ocukrzone owoce południowe i rodzime, w glazurze lub kandyzowane, owoce przyrządzane w roczynach cukru (marmelady, pasty, kompoty, galarety, owoce w musztardzie i słodka musztarda).

C. Płyny zawierające cukier i alkohol, jak: słodzone spirytusy (likier), soki owocowe zaprawione alkoholem i przyrządzone z cukrem (syrupy owocowe) i wódki owocowe.

D. Płynna rafinada cukrowa, cukier kandyzowany.

E. Syrup z cukru inwertowego w handel wprowadzony jako cukier owocowy, syrup miodowy itp.

F. Kondenzowane mleko i mączka dla dzieci.

G. Mydła.

Od otrzymania pozwolenia wykluczone są te osoby, które ukarano za przemytnictwo lub za ciężkie przekroczenie przepisów skarbowych o opodatkowaniu cukru lub też za oszustwo, dalej osoby, do których majątku otwarto konkurs, tudzież te, których w postępowaniu z powodu otwarcia konkursu nie uwolniono od zarzuconego im ewentualnie czynu karygodnego, wreszcie osoby, którym odebrano udzielone pozwolenie z powodu nadużycia.

Wykluczenie gaśnie po upływie trzechletniego okresu czasu, licząc od dnia odbycia kary na wolności, względnie od dnia uiszczenia grzywny, względnie od dnia cofnięcia pozwolenia.

O pozwolenie należy wnieść podanie opatrzone wiza właściwej izby handlowej i przemysłowej do właściwej władzy skarbowej pierwszej instancji.

W podaniu należy oprócz nazwiska i miejsca zamieszkania proszącego, jakoteż rodzaju przedsiębiorstwa przemysłowego wymienić:

- a) W przybliżeniu roczną ilość cukru, którą zamierza się pobierać naraz lub partjami, bez opłaty podatku.
- b) Oświadczenie a zarazem zobowiązanie, że w przedsiębiorstwie przemysłowym, cukru ze skrobii używać się będzie tylko do wyrobu takich — przez proszącego podanych — towarów, których nie można wyrobić bez domieszki cukru ze skrobii, jak na przykład karmelków, i że miodu używać się będzie tylko do wyrobu towarów przeznaczonych dla obrębu państwa i to tylko pod warunkami i środkami ostrożności, które Ministerstwo skarbu w każdym poszczególnym przypadku określi. Używanie barwika sporządzonego z cukru ze skrobii do farbowania fabrykatów jest dozwolone.
- c) Wyraźne oświadczenie proszącego, że podaje się przepisom co do sposobu wykonywania kontroli, już wydanym, jakoteż tym, które Ministerstwo skarbu jeszcze osobno wyda w każdym poszczególnym przypadku.
- d) Przedsiębiorstwo, z którego zamierza się pobierać cukier bez opłaty konsumcyjnej. Źródło poboru można jednak zmienić każdego czasu, donosząc o tem władzy skarbowej pierwszej instancji, również można już naprzód podać więcej źródeł poboru.
- e) Rodzaj zabezpieczenia opłaty konsumcyjnej. Zabezpieczenie należy dostarczyć jeszcze przed rozpoczęciem poboru cukru w takiej wysokości, aby pokrywało opłatę od ilości cukru pobranej bez opłaty a znajdującej się w przedsiębiorstwie jako zapas, którego jeszcze nie wywieziono.

Zabezpieczenia należy dostarczyć w taki sam sposób, jaki jest przepisany pod względem opłaty konsumcyjnej od cukru w §ie 21 II, l. 2 tego przepisu wykonawczego do podatku od cukru. Jeżeli zabezpieczenia dostarczono tylko na pewien oznaczony czas, wtedy należy je odnowić we właściwym czasie.

Ministerstwo skarbu zastrzega sobie co do poszczególnych rodzajów ruchu w razie potrzeby zarządzić osobne kontrole, pożądane ze względu na dochody skarbowe, względnie ruch poszczególnych

przedsiębiorstw przez czas, w którym wyrabia się na eksport, poddać na koszt strony stałemu urzędowemu dozorowi i przyznać ułatwienia dla wywozu wyrobionych fabrykatów.

W razie stwierdzenia nadużycia, powinna władza skarbowa pierwszej instancji odjąć pozwolenie niezależnie od skutków prawnych wynikających na mocy skarbowej ustawy karnej. Może być ono także odjęte, jeżeli jeden lub drugi z przepisanych tem rozporządzeniem lub specjalnie przepisanych obowiązków nie został wypełniony.

W razie odebrania pozwolenia z powodu nadużycia, lub z powodu niedopełnienia warunków przepisanych, jest obowiązany przedsiębiorca opłatę konsumcyjną od całej ilości cukru pobranej bez opłaty, — o ile w chwili odebrania pozwolenia nie wywieziono jej już z zachowaniem przepisów za granicę we fabrykatch zawierających cukier, — uiszczyć pod rygorem egzekucji w przeciągu trzech dni po dokonanych przypisie.

## § 2.

### Urzędowa kontrola skarbową; ściąganie próbek.

Przedsiębiorstwa, w których pobiera się dla celów powyższych cukier z uwolnieniem od opłaty, podlegają urzędowej kontroli skarbowej i są zatem obowiązane swe księgi handlowe i przemysłowe, jakoteż zapiski przepisane osobnem zarządzeniem, prowadzić porządnie i zezwalać na każde żądanie organów skarbowych na ich przegląd, jakoteż na wstęp do lokalów swych przemysłowych, fabrycznych i składowych w tym celu, aby te organy co do postępowania przemysłowego czyniły spostrzeżenia, brały próbki i w ogóle kontrolować mogły postępowanie przedsiębiorstwa pod względem przestrzegania przepisów skarbowych.

Przedsiębiorcy muszą posiadać także przydatne do ważenia ocechowane wagi i ciężarki, tudzież inne instrumenta potrzebne do wykonywania kontroli i oddawać je na każde żądanie organom skarbowym do rozporządzenia.

W wykonywaniu kontroli przysługuje władzy skarbowej prawo, ilekroć to uzna za stosowne, brać próbki i to — ze składowych zapasów towarów zawierających cukier, których gatunki podane są w spisie, jaki należy prowadzić podług §u 7, lit. B, ewentualnie także z kolly przeznaczonych do wywozu i już opakowanych — po dwie próbki w ilościach po 200 gramów względnie 0·3 litra, w celu zbadania, czy znajduje się w nich wymieniona w spisie najmniejsza zawartość cukru (sacharozy); również ma prawo porównywać daty deklaracji z datami ksiąg przemysłowych. Wynagrodzenia za próbki nie przyznaje zarząd skarbowy.

Próbki należy ściągać w obecności przedsiębiorcy, lub gdyby był nieobecnym, w obecności

osoby pozostającej u niego w służbie, nalać do flaszek szklanych, których powinna dostarczyć strona, flaszki te szczelnie zakorkować i opatrzyć tak pieczęcią urzędową jak i pieczęcią strony. Flaszki w ten sposób zamknięte należy opatrzyć w odpowiednio ubezpieczone winiety, na których uwidoczni się dzień pobrania próbek, numer spisu, ewentualnie deklaracji wywozu i podpis organu. Jedną z tych próbek oddaje się stronie do przechowania, drugą zaś przesyła się władzy skarbowej pierwszej instancji w celu zarządzenia zbadania przez jedną ze stacyi badania c. k. technicznej kontroli skarbowej we Wiedniu lub w Pradze.

Badania te są bezpłatne.

Jeżeli do wyrobu fabrykatów zawierających cukier, używa się także — o ile to jest dozwolone — cukru ze skrobi, należy od czasu do czasu wziąć, oprócz próbek z gotowych towarów, także próbki dotyczącego cukru ze skrobi.

Gdyby zbadanie okazało, że zawartość cukru (sacharozy) jest mniejszą od najniższej zawartości podanej w spisie (§ 7, lit. B), a różnica przekraczała 5 procent, względnie co do likierów, dla których najniższą zawartość podano nie wyżej jak 200 gramów na liter, 10 procent podanej w spisie najniższej zawartości, wówczas ma władza skarbowa pierwszej instancji bez względu na cofnięcie udzielone pozwolenie i donieść o tem Ministerstwu skarbu. W ten sposób należy też postąpić, jeżeli badanie wykaże obecność cukru ze skrobi w towarach zawierających cukier, co do których nie podano we wspomnianym spisie, że zawierają przymieszkę cukru skrobiowego.

Instrukcję, jak się oznacza zawartość cukru trzcinowego w towarach zawierających cukier w drodze analitycznej, zawiera dodatek A.

Dodatek A.

Jeżeli przy porównaniu deklaracji ze zapiskami okażą się różnice co do podania towarów na niekorzyść dochodów skarbowych, a tych różnic nie można w zupełności wyjaśnić, wówczas należy również odjąć bezzwłocznie pozwolenie.

Władza skarbowa jest nadto uprawnioną do przedsiębiorstwa rewizji w tych przedsiębiorstwach, ilekroć to uzna za wskazane.

Przedsiębiorca jest obowiązany urzędnikom skarbowym, którym poruczono rewizję, pod każdym względem iść na rękę, co do wskazanych przez nich pozycji księgi kopii (księgi komisyjnej) dozwalać im każdego czasu wglądu do listów zamówień lub innych korespondencji, tudzież do ksiąg przemysłowych odnoszących się do poboru cukru, jako też do wyrobu i sprzedaży towarów cukrowych.

Gdyby wgląd ten został wzbroniony lub gdyby podczas rewizji okazały się niewyjaśnione różnice

między zapiskami przedsiębiorstwa a innymi zapiskami strony, z których wnosić można o ukróceniu opłaty konsumcyjnej, wówczas należy stwierdzić zarzut przekroczenia skarbowego, a nadto winna władza skarbowa pierwszej instancji zarządzić odebranie udzielonego pozwolenia i donieść o tem równocześnie Ministerstwu skarbu.

### § 3.

#### Pobór cukru do wolnego od opłaty użycia.

Co do wyprowadzenia i wprowadzenia cukru z cukrowni, względnie z wolnego składu cukru do wyrobu fabrykatów zawierających cukier a przeznaczonych do eksportu, należy zastosować analogicznie postanowienia §u 20 II. tego przepisu wykonawczego. Wywóz oznajmia się jednak zawsze z powołaniem się na odnośne pozwolenie.

Po dopełnieniu czynności urzędowej dotyczącej wprowadzenia, należy odnośną przesyłkę cukru wpisać do konta, które się ma prowadzić podług §u 7, lit. A.

Cukier, pobrany w ten sposób bez opłaty, pozostawia się przedsiębiorcy z obowiązkiem wywiezienia poza linię cłową takiej samej ilości cukru we fabrykatkach zawierających cukier, najpóźniej w przeciągu 12 miesięcy, licząc od dnia nadejścia cukru, pobranego bez opłaty, ewentualnie uiszczenia dodatkowo przypadającej od niej opłaty.

W razie sporządzania fabrykatów wymagających dłuższego pozostawienia na składzie, można prosić Ministerstwo skarbu o stosowne przedłużenie tego terminu.

Kalo od wyrobu nie przyznaje się.

### § 4.

#### Zgłoszenie przesyłek do wywozu.

O każdym zamierzonym wywozie poza linię cłową fabrykatów zawierających cukier, należy przedłożyć deklarację podług załączonego wzoru Nr. 1, w dwu egzemplarzach organowi skarbowemu, któremu poruczono dozór przedsiębiorstwa (oddziałowi straży skarbowej, urzędowi cłowemu) we właściwym czasie tak, aby wspomniane organa mogły co do oznajmionej przesyłki dopełnić jeszcze czynności urzędowej.

Gdyby artykuł eksportowy obok cukru zawierać miał także wódkę, co do której korzysta się z uwolnienia od opłaty spożywczej po myśli postanowień reskryptu Ministerstwa skarbu z dnia 20. lipca 1899, Dz. u. p. Nr. 126, a użycie wódki z uwolnieniem od opłaty podlega również kontroli w reskrypcie właśnie powołanym zarządzonej, natenczas deklarację wywozu ułożyć należy podług formularza po-

Wzór Nr. 1.

danego reskryptem Ministerstwa skarbu z dnia 13. czerwca 1901, l. 36545, Dz. u. p. Nr. 67.

W deklaracji wywozu należy w szczególności wymienić:

- a) dzień i godzinę wysłania;
- b) liczbę, rodzaj, znaki i numera naczyń (koll);
- c) przy każdym poszczególnem naczyniu lub kollo z powołaniem się na numer pozycji spisu, który należy prowadzić podług §u 7 B:
  - aa) wagę brutto w stanie opakowania;
  - bb) rodzaj towaru i wagę netto w kilogramach względnie ilość w litrach;
  - cc) najmniejszą zawartość cukru wyrażoną w odsetkach wagi netto, względnie w gramach cukru na liter płynu, co do mydeł ewentualnie w gramach na tuzin [§ 7, B, lit. b, ustęp 2].

Gdyby w jednym i tem samym kollo były opakowane towary o różnej zawartości cukru, wówczas musi się umieścić każdy gatunek towaru w oddzielnem opakowaniu i opatrzyć te opakowania numerami bieżącymi. Ilość i najmniejszą zawartość należy oddzielnie dla każdego gatunku deklarować z powołaniem się na bieżące numera.

Wystarczy jednak, jeżeli w deklaracji dla każdego kollo razem się zbierze towary o jednakowej zawartości cukru, nawet gdyby w spisie (§ 7 B) były pod różnymi numerami pozycji umieszczone;

- d) urząd cłowy, przez który przesyłka ma wystąpić (§ 5);
- e) numer pozycji księgi komisyjnej względnie księgi kopii, pod którym zapisano przesyłkę.

Gdy nie wysła się pod zamknięciem przestrzeni, wówczas poszczególne naczynia lub koll muszą być tak urządzone, aby nadawały się do nałożenia bezpiecznego urzędowego zamknięcia.

Blankiety na deklaracje będą wydawały przedsiębiorcom za zwrot kosztów urzędy i organy, wyznaczone przez krajową władzę skarbową.

Deklaracją zobowiązuje się wysyłający, że określoną bliżej w niej przesyłkę w niezmienionej ilości i jakości w przepisany terminie i sposobie wywiezie poza linię cłową. Oznajmioną przesyłkę należy dostawić organowi (urzędowi), któremu poruczono dozór przedsiębiorstwa, celem urzędowego zbadania.

Jeżeli przedsiębiorca życzy sobie, aby to zbadanie odbywało się w jego zakładzie przemysłowym, wówczas powinien to wyraźnie nadmienić w podaniu o pozwolenie (§ 1) i zobowiązać się do ponoszenia nadwyżki kosztów wynikających ewentualnie z tego powodu dla zarządu skarbowego. Zbadania w zakładzie przemysłowym dozwala się tylko w miarę miejscowych i innych stosunków i tylko pod pewnymi oznaczonymi warunkami.

## § 5.

### Czynność urzędowa przy przesyłce wywozowej.

Organ skarbowy sprawujący czynności urzędu wysłania sprawdza dokładność wstawionych dat i zgodność deklaracji ze stanem przesyłki, bada stosownie do zarządzeń poniżej umieszczonych ilość i zawartość cukru przesyłki, nakłada urzędowe zamknięcie ena koll lub na środek transportowy (zamknięcie przestrzeni) i przekazuje przesyłkę do odnośnego urzędu występu, celem potwierdzenia skutecznego wywozu.

Wywóz poza linię cłową może nastąpić przez wszystkie te urzędy cłowe, które są upoważnione do odprawiania w wywozie cukru.

#### I. Zbadanie ilości.

W ogóle należy trzymać się tej zasady, że powinno się zbadać wagę brutto i netto co do każdego kollo i co do każdego gatunku towarów cukrowych. Ciężar opakowań (tara) zbadać można przy urzędowej interwencji przed każdorazowem ich użyciem.

Jeżeli opakowania są tej samej jakości i są prawie jednakowo ciężkie, można ciężar ten zbadać w ten sposób, że dostateczną ilość takich jednakowych opakowań się waży, a z ogólnego ciężaru zważonych opakowań oblicza się przeciętną wagę pojedynczego opakowania. Zbadaną tarę należy wciągnąć do spisu, który się ma prowadzić podług § 7 B.

Pod następującymi warunkami przyznaje się jeszcze następujące ułatwienia:

- a) Gdy wysła się towary cukrowe tego samego gatunku w koll o równej w przybliżeniu wadze brutto, wówczas należy zbadać tylko ilość koll i wagę brutto całej przesyłki, co do wagi zaś netto, można się ograniczyć do próbek wyrwykowych, na których wybór stronie wpływu mieć nie wolno. Wystarczy, jeżeli z każdego 25 koll i z każdej ewentualnie pozostałej reszty poniżej 25 koll, jakoteż w przypadku, jeżeli znajduje się w ogóle mniej niż 25 koll, przeważa się netto po jednym kollo.



Jeżeli opakowanie przy interwencji urzędowej zostało przed użyciem zważone, należy ciężar netto zbadać na wrywki w ten sposób, że od rzeczywiście zbadanego ciężaru brutto odejmie się tarę.

Jeżeli poszczególne colli mieszczące towary cukrowe tego samego rodzaju mają różną wagę brutto, wówczas co do zbadania wagi netto można również zadowolnić się próbkami wrywkowymi, w sposób wyżej wspomniany, należy jednak za pomocą próbek wrywkowych nadto zbadać, czy deklaracje wagi brutto są prawdziwe.

Gdyby przy próbach wrywkowych okazały się, choćby tylko w jednym poszczególnym przypadku, różnice między zbadaną a deklarowaną wagą brutto, względnie netto, wynoszące dwa procent więcej lub mniej, wówczas należy przystąpić bezwzględnie do zupełnego zbadania wagi brutto i netto każdego collo.

b) Gdy przesyłka mieści towary cukrowe różnego gatunku, w każdym collo jednak są zapakowane towary tylko jednego gatunku, to w tym razie należy się zadowolnić wrywkowem zbadaniem wagi dopuszczonem pod lit. a) tylko wtedy, jeżeli strona przedłoży należącą do przesyłki oryginalną fakturę, alboważ księgę kopii zawierającą jej kopię i gdy stwierdzi się zupełną zgodność tych dokumentów z deklaracją i próbami wrywkowemi co do wagi netto.

c) Gdy w tem samym collo wysyła się towary cukrowe różnego gatunku, wówczas po zbadaniu wagi brutto dotyczącego collo można zadowolnić się wrywkowem oznaczeniem wagi netto towarów cukrowych mieszczących się w niem a znajdujących się w oddzielnych opakowaniach opatrzonych numerami porządkowymi wtedy, jeżeli przedłożoną zostanie oryginalna faktura lub księga kopii zawierająca jej kopię i jeżeli próby wrywkowe wykażą zupełną zgodność z fakturą i deklaracją. Wystarczy, jeżeli z każdego dziesięciu pakietów i z możliwie pozostałej reszty poniżej dziesięć, jakoteż w przypadku, w którym jest w ogóle mniej niż dziesięć pakietów, przeważy się netto po jednym pakiecie, na których wybór strona nie powinna mieć jakiegokolwiek wpływu.

Przepisanego pod c) postępowania należy co do każdego kollo także wówczas przestrzegać, jeżeliby przesyłka składała się z kilku colli, w których wysyła się towary cukrowe różnego gatunku.

Bezpośrednie opakowania towarów cukrowych, jak papier, staniol itd., należy przy przeważaniach netto, wliczać w ogóle do wagi netto tylko w ten sposób, jeżeli w ten sposób postępuje się także względem nabywcy towaru, o czym ma zawierać wyjaśnienie spis, który należy prowadzić podług § 7 B.

Władza skarbowa pierwszej instancyi może na prośbę pozwolić przedsiębiorcy także na urzędowe zbadanie wagi netto przed zapakowaniem, względnie na zapakowanie do skrzyń przeznaczonych ku temu pod urzędowym nadzorem, w którym to przypadku przy urzędowym odprawieniu przesyłki wolno zadowolnić się przeważeniem brutto.

Gdy chodzi o towary cukrowe, które, jak na przykład czekolady, wyrabia się z reguły w pewnej formie o równej wadze netto i opakuje się w ten sam sposób, natenczas można ustalić z urzędu normalną wagę netto raz na zawsze, i wydać na to certyfikat, do którego należy dołączyć urzędownie oznaczony wzór odnośnego fabrykatu. W razie dostawienia takich towarów celem wywozu, można bez ponownego przeważania, sprawdzić łatwo wagę netto, mnożąc ilość paczek przez wagę normalną.

Co do likierów sprawdza się ilość litrów już przy czynności urzędowej przy wywozie, której należy dopełnić na zasadzie rozdziału II B, l. 2 dodatku A, przepisu wykonawczego do ustawy o podatku od wódki, względnie reskryptu Ministerstwa skarbu z dnia 13. czerwca 1901., Dz. u. p. Nr. 67, zatem dla niniejszego celu ponownego zbadania ilości zaniechać należy.

## II. Zbadanie gatunku, jakoteż zawartości cukru w towarze.

Przy zupełnem lub wrywkowem odważaniu towarów cukrowych, względnie przy oznaczeniu ilości litrów należy także sprawdzić daty deklaracji co do gatunku towaru.

Gdy towary przeznaczone do wysłania zostaną dostawione celem dopełnienia czynności urzędowej w oddzielnych wewnętrznych opakowaniach, wówczas należy zaniechać otwarcia bezpośrednich opakowań, jeżeli już podług wyniku oględzin nie zachodzą żadne wątpliwości co do prawdziwości deklaracji. W razie zachodzących wątpliwości wolno jednak organowi skarbowemu, przedsiębrać każdego czasu wrywkowe próby.

Nie należy badać podanej najmniejszej zawartości cukru w towarach zdeklarowanych do wywozu, względnie nie należy brać próbek w tym celu, jeżeli strona prowadzi porządnie przepisane zapiski i jeżeli co do jej zarządu przedsiębiorstwem nie zachodzą żadne wątpliwości.

Gdy dopełniono wszystkich, przepisanych warunków, względnie wyjaśniono różnice, lub stwierdzone usterki usunięto, wówczas należy wywód oględzin, jakoteż numer pozycji rejestru wywozu po dokonaniem w nim wciągnięciu wpisać do obu egzemplarzy deklaracji, nałożyć urzędowe zamknięcie na colli, względnie na środek przewozowy i w obu egzemplarzach deklaracji po wysłuchaniu wysyłającego uwidocznić stosownie wynierzony termin, wciągu którego przesyłka powinna wystąpić poza linię cłową.

Jeden egzemplarz deklaracji (unikat), który ma iść z przesyłką, należy wręczyć stronie, drugi zaś egzemplarz (duplikat) przesłać polecony, jako wolną od opłaty posyłkę urzędową, bezpośrednio temu urzędowi cłowemu, przez który ma przesyłka wystąpić.

Podczas przewozu przesyłki aż do urzędu występu należy przestrzegać przepisów o transporcie przekazanych, nieoclonionych towarów wchodowych.

Zwrócony z potwierdzeniem urzędu występu unikat deklaracji wywozu, należy wciągnąć do odnośnych kolumn rejestru wywozu i dołączyć do tego rejestru.

Jeżeli w przeciągu dni 14 po upływie terminu ustalonego przez urząd wysłania, nie nadejdzie potwierdzony unikat, natenczas ma urząd wysłania zawiadomić o tem stronę i tę okoliczność uwidocznić w koncie przy odnośnej pozycji wywozu, celem wyłączenia jej z obrachunku. Wedle okoliczności należy zarazem stwierdzić zarzut przekroczenia skarbowego.

### § 6.

#### **Dopełnienie urzędowej czynności przez urząd wystąpienia.**

Urząd wystąpienia, do którego nadejdzie przekazana przesyłka, porównuje unikat deklaracji przedłożony przez stronę z nadesłanym mu duplikatem i sprawdza, czy zamknięcie urzędowe nałożone na środku transportowym, względnie na colli, jest nienaruszone.

Gdy zamknięcie urzędowe na środku transportowym, którym nadejdzie przesyłka, jest nienaruszone, wówczas urząd wystąpienia nie będzie jej dalej badał, jeżeli i w innym kierunku nie zachodzą żadne uzasadnione wątpliwości.

Gdy stwierdzono, że zamknięcie nałożone na colli jest nienaruszone, winien urząd wystąpienia stwierdzić tylko ilość i gatunek naczyń, jakoteż i wagę brutto całej przesyłki i porównać z datami wywołu oględzin urzędu wysłania.

Gdy nie okaże się żaden zarzut, natenczas urząd wystąpienia wpisuje do obu egzemplarzy de-

klaracji wywód oględzin i numer pozycji rejestru notowań, poczem unikat deklaracji opatrzone potwierdzeniem występu odsyła do urzędu wysłania polecony, jako wolną od opłaty pocztowej posyłkę urzędową.

W razie stwierdzenia, że zamknięcie urzędowe jest naruszonem, lub że brakuje części przesyłki, albo, że przesyłka co do gatunku towaru niezgadza się z deklaracją, lub, że waga brutto całej przesyłki o 2 procent jest mniejszą od stwierdzonej przez urząd wysłania, natenczas należy przystąpić do zupełnego zbadania wagi brutto i netto, względnie wagi brutto i ilości płynu przesyłki w sposób przepisany dla urzędu wysłania i udzielić potwierdzenia występu tylko co do tych towarów, które rzeczywiście wywozi się.

Gdyby zachodziły wątpliwości co do prawdziwego zadeklarowania zawartości cukru w towarze, wówczas należy wziąć odpowiednie próbki i przesłać je właściwej władzy skarbowej pierwszej instancji, która celem zbadania ich zarządzi, co należy.

We wszystkich tych przypadkach należy zarazem spisać opis czynu, co do znalezionych braków.

Co do wykazania występu przesyłki poza linię cłową, należy postępować w sposób przepisany dla występu towarów przewozowych.

### § 7.

#### **Zapiski.**

##### **A. Konto.**

Na każde wolne od opłaty pobranie cukru, jakoteż dla fabrykatów zawierających cukier a wywiezionych w przeciągu ustalonego terminu, ma dotyczące przedsiębiorstwo prowadzić oddzielne konto według załączonego wzoru Nr. II.

Druki tego konta w zeszytach paginowanych i parafowanych, których nici są opieczętowane pieczęcią urzędową, należy pobierać za zwrotem kosztów sprawienia u organu skarbowego, wyznaczonego przez władzę skarbową pierwszej instancji. Przed wydaniem druku powinien ten organ wstawić nazwisko i siedzibę przedsiębiorcy, tudzież numer bieżący konta.

Do tego konta należy zapisywać jako przychód, pobraną każdorazem naraz bez opłaty ilość cukru, natomiast jako rozchód każdą przesyłkę, co do której korzysta się z uwolnienia od opłaty jej zawartości cukru, odnośnie do ilości cukru zapisanej jako przychód i z powołaniem się na dotyczącą deklarację wywozu.

Przychód należy wpisywać do konta zaraz po dopełnieniu czynności urzędowej co do cukru pobranego bez opłaty, rozchód zaś najpóźniej przed

Wzór  
Nr. II.

upływem dnia wysłania. Wszystkie te wpisy powinien przedsiębiorca, względnie osoba pozostająca u niego w służbie, którą ku temu ustanowi, własnoręcznie podpisywać.

Zaniechanie wpisu we właściwym czasie, jakoteż każdy nieprawdziwy wpis, podpada karze podług ustawy karnej o przekroczeniach skarbowych, niezależnie od innych szkodliwych następstw z powodu nadużycia pozwolenia.

#### B. Wykaz zawartości cukru w artykułach eksportu.

Każdy przedsiębiorca, któremu dozwolono wolnego od opłaty poboru cukru celem wytwarzania fabrykatów zawierających cukier a przeznaczonych do wywozu, powinien prowadzić wykaz wszystkich w swem przedsiębiorstwie wyrabianych na eksport gatunków fabrykatów, w którym musi być uwidocznione:

- a) oznaczenie gatunku towaru podług cennika z powołaniem na numer pozycji cennika (numer fabrykacyi);
- b) najmniejsza zawartość cukru (saccharozy) łącznie z cukrem inwertowym, znajdująca się w dowodny sposób w każdym towarze a wyrażona co do towarów cukrowych w procentach wagi netto, co do likierów w gramach za każdy liter płynu. (Patrz także § 5, I, lit. c).

Zawartość cukru w tych mydlach glicerynowych, które wyrabia się w kawałkach o równej wielkości i nie na wagę zwykło się sprzedawać lecz na tuziny, należy podać w spisie, jakoteż w deklaracji wywozu, w gramach za tuzin.

W razie używania cukru ze skrobii (§ 1, lit. b, po lit. G) należy oprócz zawartości saccharozy podać także w procentach wagi netto zawartość cukru ze skrobii. Do cukru ze skrobii nie zalicza się jednak sporządzanego zeń barwiku, używanego tylko do farbowania fabrykatów;

- c) zwykle używany rodzaj, tudzież wagę bezpośrednich opakowań fabrykatów.

Ministerstwo skarbu zastrzega sobie, zarządzić co do poszczególnych fabrykatów, ewentualne dalsze, w interesie dochodów skarbu wskazane zapiski co do fabrykacyi poszczególnych gatunków towarów.

#### C. Księga komisyjna, względnie księga kopii.

Każdy przedsiębiorca, któremu pozwolono na wolny od opłaty pobór cukru celem wytwarzania fabrykatów zawierających cukier, powinien prowadzić osobną księgę komisyjną nadchodzących i uskutecznionych zamówień dla zagranicy cłowej.

Zamiast księgi komisyjnej można w tym celu prowadzić także osobną księgę kopii faktur wystawionych. Formę i sposób prowadzenia tych zapisków przemysłowych pozostawia się w ogóle uznaniu przedsiębiorcy, jednak w tych zapiskach musi być uwidocznione:

- a) bieżący numer wpisu;
- b) dzień wysłania;
- c) nazwisko i miejsce zamieszkania odbiorcy;
- d) ilość i gatunek, jakoteż znaki i numera colli, stanowiących przesyłkę;
- e) oddzielnie co do każdego poszczególnego gatunku fabrykatów zawierających cukier, numer pozycji cennika (numer fabrykacyi), jakoteż ilość netto samego towaru w kilogramach, względnie w litrach.

Wciągnięcia do tych zapisków muszą być uskutecznione zawsze jeszcze przed dopełnieniem czynności urzędowej co do przesyłki, w przeciwnym razie należy odmówić dopełnienia tej czynności.

Po dopełnieniu czynności urzędowej co do przesyłki, należy dodatkowo uwidocznnić w księdze komisyjnej, względnie w księdze kopii, kolorowym ołówkiem przy odnośnej pozycji także numer dotyczącej deklaracji wywozu.

#### D. Zapiski co do zużytego cukru ze skrobii.

Jeżeli do wyrobu towarów zawierających cukier, o ile to jest w ogóle dozwolone, używa się cukru ze skrobii, to należy w odnośnym lokalu fabrykacyi prowadzić osobny zapisek, w którym musi być uwidoczniony stosunek zmieszania cukru z buraków i cukru ze skrobii dla każdego artykułu eksportowego. Co do poboru i użycia miodu należy prowadzić zapisek podług zarządzenia władzy skarbowej pierwszej instancji.

Organom skarbowym przysługuje prawo przekonywania się każdego czasu o rzetelnem prowadzeniu tego zapisku, na każdy przypadek przez wejście do ksiąg fabrykacyi.

#### § 8.

#### Obrachunek.

Po wyczerpaniu pobranej ilości cukru, wpisanej jako przychód do konta (§ 7 A), napóźniej jednak po upływie ustalonego w § 3 terminu, powinien kierownik właściwego okręgu nadzoru straży skarbowej względnie organ technicznej kontroli skarbowej, wyznaczony do tego przez władzę skarbową pierwszej instancji, zamknąć konto i przeprowadzić obrachunek z przedsiębiorstwem.

W tym celu należy przedewszystkiem obliczyć ilość cukru, którą według deklaracji wywozu,

opatrzonych przepisaniem potwierdzeniem występu wywieziono we fabrykacjach zawierających cukier poza linię cłową i sprawdzić przynajmniej wyrywkowo, prawdziwość tych deklaracji przez porównanie z wpisami w księdze komisyjnej, względnie w księdze kopii, ewentualnie także z wpisami w innych księgach przemysłowych.

Gdyby się okazały różnice w jakimkolwiek kierunku, wówczas należy stronę wezwać do ich wyjaśnienia, a gdy to nie będzie zupełnie zadowalniająca, odnośną pozycję rozchodu wyłączyć na razie z obrachunku.

Pozycje uznane za rzetelne należy następnie zesumować i z ilością wpisaną na przychód porównać.

Gdy z porównania wywiezionej poza linię cłową ilości cukru z ilością wpisaną na przychód okaże się, że ostatnia większą jest, wówczas przedsiębiorca jest obowiązany opłatę odpowiadającą tej różnicy w przeciągu 8 dni pod rygorem przymusowego ściągnięcia uiszczyć we wskazanym mu urzędzie percepcyjnym. Przypis następuje zapomocą orzeczenia.

Także w razie odjęcia pozwolenia należy przeprowadzić taki sam obrachunek.

Po skutecznym obrachunku należy konto ściągnąć i ze wszystkimi załącznikami przedłożyć władzy skarbowej pierwszej instancji, która po dokonaniu sprawdzeniu przesłać je ma zawodowemu departamentowi rachunkowemu III Ministerstwa skarbu dla cła i podatku konsumcyjnego.

Krajowe władze skarbowe mają ze spostrzeżeń poczynionych co do wolnego od opłaty, używania cukru do wytwarzania artykułów eksportowych zdać relację Ministerstwu skarbu do końca stycznia i do końca lipca każdego roku.

Do relacji należy dołączyć wykaz próbek ściągniętych w celu stwierdzenia zawartości cukru. Wykaz ten ma zawierać następujące daty:

1. nazwisko strony;
2. datę ściągnięcia próbki;
3. rodzaj próbki;
4. podanie, czy próbkę ściągnięto z przesyłki

przy sposobności dopełnienia co do niej czynności

urzędowej, albowiem z zapasów na składzie, gotowych już do eksportu (znajdujących się już w schowkach przesyłkowych) lub w końcu z zapasów nie gotowych jeszcze do wysłania;

5. najmniejszą zawartość cukru podług spisu (§ 7, B.);

6. zawartość cukru stwierdzoną w drodze badania z powołaniem na numer i datę certyfikatu analizy.

### § 9.

Co do stron, które oprócz pozwolenia na wolne od opłaty użycie cukru, celem wytwarzania eksportowych towarów zawierających cukier posiadają pozwolenie na ulepszające przetwarzanie znajdujących się w stanie surowym ziaren kakaa, oddaje się nadzór nad tem organom, którym poruczono kontrolę nad użyciem cukru. Nadzór ten należy wykonywać przez analogiczne zastosowanie powyższych postanowień.

Dotyczące strony powinny zatem dla każdego poboru ziaren kakaa prowadzić przepisane konto, jakoteż spis najmniejszej zawartości kakaa w towarach wyrobionych, kakao zawierających.

Przesyłki towarów eksportowych zawierających wprawdzie kakao, ale nie mających cukru musi się również wpisać do księgi komisyjnej (§ 7 C).

Deklaracja wywozu ma oprócz przepisanych dat, zawierać także jeszcze podanie najmniejszej zawartości kakaa, numer pozycji odnośnego spisu wszystkich fabrykatów kakaa jakoteż ogólną ilość kakaa zawartego w przesyłce. Daty te należy wstawić w kolumnach 8, 10 i 11 w formie ułamka, bezpośrednio pod datami dotyczącymi cukru.

Również należy wpisać te daty do rejestru wywozu.

Wskazówki co do badania towarów ze względu na ich zawartość kakaa zawiera dodatek B.

Także i za te badania, jeżeli je przedsiębiorcy stacje rozpoznawcze c. k. technicznej kontroli skarbowej we Wiedniu lub w Pradze, nie uiszczą się należytości.

Dodatek B.

## Wzór Nr. I

(do § 4. załącznika 4).

Kraj: . . . . .

Okrąg skarbowy: . . . . .

Okrąg nadzoru straży skarbowej: . . . . .

1. Oddano dnia . . . . .
2. Wpisano w rejestrze wywozu pod Nr. pozycyi . . . . .
3. Sprawdzenie i porównanie deklaracji z  $\frac{\text{pierwopisem}}{\text{duplikatem}}$  tejże.

. . . . .  
Organ skarbowy.

## D e k l a r a c y a.

(Pierwopis — Duplikat.)

N. N. (nazwisko, zatrudnienie) . . . . . w . . . . . N. k. . . . . oznajmia  
 w  $\frac{\text{oddziale c. k. straży skarbowej}}{\text{c. k. urzędzie cłowym}}$  w . . . . . na zasadzie pozwolenia  
 c. k. . . . . skarbu z dnia . . . . . 19 . . . l. . . . wewnątrz  
 naprowadzoną przesyłkę fabrykatów zawierających cukier do wywozu poza linię cłową zapomocą . . .  
 . . . przez  $\frac{\text{c. k.}}{\text{k. węg.}}$  urząd cłowy . . . . . w . . . . . do . . . . .

Przesyłkę należy dostawić dla dokonania  
 czynności występu w wyżej oznaczonym urzę-  
 dzie do . . . . . 19 . . .

C. k.  $\frac{\text{oddział straży skarbowej}}{\text{urząd cłowy}}$

dnia . . . . . 19 . . .

Podpisany . . zobowiązuje się tą de-  
 klaracją, przesyłkę na następnej stronie do-  
 kładniej oznaczoną, wywieźć poza linię cłową  
 w niezmienionej ilości i jakości, jakoteż  
 w sposób i na czas oznaczony.

. . . . ., dnia . . . . . 19 . . .

 L. S.
. . . . .  
Podpis organu skarbowego.. . . . .  
Podpis strony.

## I. Deklaracja wysyłającego

Dzień i godzina wysłania	Liczba	Rodzaj	Znaki i numera	Waga brutto		Rodzaj towaru	Waga netto w kilogramach <sup>1)</sup>	Ilość płynu w litrach	Najmniejsza zawartość			Ilość ogólna w przesyłce zawartego cukru w kilogramach	Numer pozycji księgi komisyjnej (kopii), pod którym przesyłkę wciągnięto	Uwaga
				dla każdego naczynia (collo)	całej przesyłki				w procentach wagi netto <sup>2)</sup>	w gramach na liter płynu	Numer pozycji spisu po- dług § 7 B dodatku A p. w.			
naczyni (colli), z których przesyłka składa się				w kilogramach		dla każdego naczynia (collo) ewentualnie dla każdego opakowania								
1	2	3	4	5	6	7	8 <sup>2)</sup>	9	10 <sup>2)</sup>	11	12	13		

1) Przy wysyłaniu mydeł glicerynowych należy ewentualnie podać zawartość cukru w gramach na tuzin (§ 7 B). W tym przypadku w kolumnie 6 umieści się zamiast wagi netto, liczbę tuzinów.

2) Kolumny 8 i 10 mogą pozostać niewypełnione, jeżeli w księdze komisyjnej, obok dat oznaczonych w § 7 C jest podana, zgodnie ze spisem po myśli § 7 B prowadzonym, dla każdego gatunku towaru także najmniejsza zawartość cukru a deklaracją uzupełnia wyciąg księgi komisyjnej.

II. Urzędowe orzeczenie

Liczba		Rodzaj	Znaki i numera	Stwierdzona waga brutto	Stwierdzona waga netto			Zbadana ilość płynu w litrach	Rodzaj towaru	Rodzaj przewozu ładunkowego		Uwaga				
naczyń (colli)	dla każdego (collo)				całej przesyłki	po rzeczywistym przeważeniu w kilogramach	po próbnym przeważeniu			pod zamknięciem przestrzeni (środk transportowego)	pod zamknięciem collo					
	w kilogramach			numery naczyń (colli)	opakowań	kilogramów	dla każdego naczynia	całej przesyłki	Łączna ilość <sup>cukru</sup> <sub>kakao</sub> zawartego w przesyłce w kilogramach	numery naczyń (colli)	numer i znak wozu kolejowego, względnie przestrzeni na okręcie	Liczba i rodzaj zamknięć	numery naczyń (colli)	Liczba i rodzaj zamknięć		
14	15	16	17	18	19	20	21	22	23	24	25	26	27	28	29	30

L. S.

.....  
 Podpis strony.

.....  
 Podpis organu skarbowego.

## Załatwienie.

1. Oddano dnia . . . . .
2. Zapisano w rejestrze notowań pod Nr. pozycyi . . . . .
3. Wynik urzędowego badania co do:
  - a) urzędowego zamknięcia: . . . . .
  - b) liczby i rodzaju schowków (colli): . . . . .
  - c) wagi całej przesyłki brutto: . . . . .
  - d) ewentualnego stwierdzenia wagi pojedynczych schowków (colli) brutto i rzeczywistej ilości cukru przesyłki w kilogramach: . . . . .

4. Dowód występu poza linię cłową:

Przesyłka ma wyjść konwojowana przez . . . . .  
 dnia . . . . . 19 . . .  
 przez urząd zapowiedzi . . . . .  
 dnia . . . . . 19 . . .  
 wystąpiła dnia . . . . . 19 . . .  
 do . . . . .

C. k.  
 K. węg.    Urząd w . . . . .

dnia . . . . . 19 . . .

L. S.



## Wzór Nr. II

(do § 7 dodatku A).

Kraj: . . . . .

Okrąg skarbowy: . . . . .

Okrąg nadzoru straży skarbowej: . . . . .

## K o n t o N r . . . .

P. . . . . w . . . . . n. k. . . . . dla przesyłek  
wytworów cukier zawierających, które wywiezione zostały poza linię cłową z uwolnieniem od opłaty  
konsumcyjnej za cukier w nich zawarty.

O . . . . arkuszach.

Z . . . . załącznikami.

Na zasadzie pozwolenia c. k. . . . . skarbu z dnia . . . . . 19 . . . .  
l. . . . . podpisany pobrał dnia dzisiejszego z  $\frac{\text{cukrowni}}{\text{wolnego składu}}$  p. . . . .  
w . . . . . n. k. . . . . stosownie do oznajmienia z dnia . . . . . 19 . . . .  
Nr. . . . . , . . . . netto kilogramów cukru wolnego od opłaty z obowiązkiem wywiezienia poza  
linię cłową takiej samej ilości w wytworach cukier zawierających najpóźniej do . . . . .  
19 . . . . ewentualnie uiszczenia opłaty konsumcyjnej za różnicę dodatkowo.

. . . . . z dnia . . . . . 19 . . . .

. . . . .  
Podpis strony.



## Załączka A

(do §u 2 dodatku A).

## Instrukcja I

do

## oznaczania drogą analizy zawartości cukru trzcinowego w towarach zawierających cukier.

(Ułożona przez urzędnika c. k. rolniczo-chemicznej stacji doświadczalnej we Wiedniu  
Dr. Franciszka Freyera.)**A. Badanie cukierków, bombonów, syropów owocowych, czekolady, owoców kandyzowanych, kompotów, marmelad itp.**

Przebieg analizy zależy przedewszystkiem od tego, czy próbka, którą się ma badać, rozpuszcza się w wodzie zupełnie (albo przynajmniej prawie zupełnie), czy nie. Stosownie do zachowania się próbki w tej mierze, sposób badania, jaki wybrać należy, jest rozmaity.

**I. Próbka rozpuszcza się w wodzie zupełnie albo prawie zupełnie.**

Pierwszą rzeczą, i to nie tylko wtedy, gdy chodzi o cukierki, lecz także przy badaniu wszelkich innych próbek, jest:

sprawdzenie obecności cukru skrobiowego lub dekstryny.

26.048 g próbki jak najstaranniej roztartej i przemieszanej daje się do kolbki o pojemności 100  $cm^3$  i rozpuszcza się w destylowanej wodzie. Aby roztwór ten wyklarować, zaprawia się go w razie potrzeby kilku kroplami octanu ołowiu. Następnie napełnia się kolbkę aż do kreski, przetrzęsając roztwór należyście, a w końcu przepuszcza się go przez suchy sączek (roztwór A). Przesączony polaryzuje się w rurce 200 mm („Polaryzacja bezpośrednia“).

50  $cm^3$  tego roztworu miesza się następnie w kolbce o pojemności 100  $cm^3$  z 25  $cm^3$  wody i 5  $cm^3$  kwasu solnego o ciężarze gatunkowym 1:19, kolbkę zaś samą wstawia się do łaźni wodnej, której temperatura wynosi mniej więcej 70° C., ogrzewa się ją w przeciągu 2 do 3 minut do 67° do 70° C. i trzyma się w tej temperaturze przez 5 minut. Dla kontroli temperatury wstawia się w kolbkę termometr, podczas ogrzewania zaś obraca się nią na rozmaite strony. Po zwinertowaniu oziębia się kolbkę szybko do 20°, a spłókując termometr, dolewa się aż do kreski (roztwór B) i polaryzuje się ciecz w rurce 200 mm. Otrzymaną liczbę mnoży się przez 2. Jeżeli skręcenie na lewo wynosi na 100° „polaryzacji bezpośredniej“ (obacz powyżej) 28 stopni albo mniej, jest to znakiem obecności cukru skrobiowego lub dekstryny. Płyny bardzo ciemno zabarwione należy przed polaryzowaniem odbarwić zapomocą 2 do 3 g węgla zwierzęcego (z krwi), wymytego kwasem solnym. Ile cukru węgiel pochłania, należy sprawdzić już przedtem zapomocą takiej samej ilości węgla, a otrzymaną przy tem liczbę użyć jako poprawkę polaryzacji, wykonanych z użyciem węgla zwierzęcego.

Znowu są możliwe dwa przypadki:

a) Niema ani cukru skrobiowego, ani dekstryny.

Szuka się obecności cukru inwertowego zapomocą roztworu Soldaini'ego lub Fehlinga.

- a<sub>1</sub>) Nie można wykazać znaczniejszych ilości cukru inwertowego. W tym przypadku wskazuje polaryzacja bezpośrednia ile procentów cukru trzcinowego zawierają w sobie próbki.
- a<sub>2</sub>) Cukier inwertowy jest obecny. 50 cm<sup>3</sup> roztworu B (obacz powyżej), otrzymanego przez inwersję zapomocą kwasu solnego, a odpowiadającego 6·512 g substancji, odmierzają się w kolbce litrowej, dopełnia się aż do kreski i nalewa się 25 cm<sup>3</sup> tego płynu (odpowiadającego 0·1628 g substancji) do kolby Erlenmeyera. Aby zobojętnić zawarty w tym płynie wolny kwas, dodaje się doń 25 cm<sup>3</sup> roztworu węgla sodowego, zawierającego w sobie 1·7 g bezwodnego węgla sodowego w 1 l, a nadto 50 cm<sup>3</sup> roztworu Fehlinga, ogrzewa się aż do wrzenia i zostawia się płyn dokładnie przez 3 minuty w stanie wrzenia. Rozgrzewanie płynu odbywa się winno jak najszybciej zapomocą dobrego potrójnego palnika, a cały proces rozgrzewania powinien przy użyciu siatki drucianej, obłożonej wykrojoną tekturą asbestową trwać 3½ do 4 minut. Jak tylko płyn zacznie silnie kipieć, należy palnik potrójny zastąpić pojedynczym. Po zagotowaniu usuwa się natychmiast kolbę z nad płomienia i nalewa się do niej 100 cm<sup>3</sup> zimnej wody destylowanej, nie zawierającej powietrza, a płyn w kolbie zawarty precedza się zapomocą dobrze działającego aparatu ssącego natychmiast przez odważoną asbestową rurkę sączkową Allihna. Asbest zwilża się poprzód małą ilością wody. Gdy płyn ścieknie, spłókuje się osad w stosowny sposób zimną wodą na sączek, pomagając sobie przy tem piórem gęsim, a po zupełnem spłukaniu do rurki asbestowej wymywa się go 100 do 150 cm<sup>3</sup> kipiącej wody. Podczas przesączania i wymywania dobrze by było zasadzić wolno na rurkę asbestową lejek o krótkiej szyjce i podczas całego procesu przesączania uważać na to, żeby płyn w rurce asbestowej nigdy całkiem nie ściekł. Po ukończeniu wymywania przepłókuje się jeszcze mniej więcej 20tu cm<sup>3</sup> alkoholu i 20tu cm<sup>3</sup> eteru i wstawia się rurkę na kilka minut do suszarki. Po osuszeniu łączy się ją zapomocą korka i rurki kauczukowej z opłóczką aparatu do wywiązywania wodoru, napełnioną kwasem siarkowym i chromowym i redukuje się tlenek miedziany przez powolne ogrzewanie w stru-

mieniu wodoru. Po kilku minutach redukcja jest ukończona, poczem rurkę z miedzią oziębia się w strumieniu wodoru. Oziębioną rurkę wkłada się do eksykatora, a po upływie kwadransa odważa się ją.

Z wagi miedzi oblicza się zawartość cukru trzcinowego wprost w procentach podług tabeli I dołączonej do niniejszej instrukcji. Tabela I.

Oznaczenie cukru jest jednak tylko w takim razie dokładne, jeżeli przesącz z wydzielonej miedzi jest jeszcze wyraźnie na niebiesko zabarwiona. Jeżeli tak nie jest, to oznaczenie należy powtórzyć, biorąc do tego stosownie mniejszą ilość roztworu cukrowego, a więc 20 cm<sup>3</sup> lub 15 cm<sup>3</sup> roztworu B, dopełnionego do 1 l. W takim razie jednak także do zobojętnienia użyć należy tylko 20 cm<sup>3</sup>, względnie 15 cm<sup>3</sup> przepisanej roztworu węgla sodowego. Nadto dodać należy koniecznie oprócz 50 cm<sup>3</sup> roztworu Fehlinga jeszcze 10 cm<sup>3</sup>, względnie 20 cm<sup>3</sup> wody destylowanej, a zresztą postępować w taki sam sposób, jak to powyżej podano. Dalej, jeżeli zachodzą takie warunki, zawartość cukru trzcinowego należy obliczać nie według tablicy I, lecz według tabeli II, przydanej do niniejszej instrukcji. Tabela II.

Przykład: Wzięto 20 cm<sup>3</sup> roztworu, a waga miedzi wynosiła 220 mg; tych 220 mg miedzi odpowiada według tabeli II 112·2 mg cukru trzcinowego, a że 20 cm<sup>3</sup> płynu na próbkę użytego odpowiada

$$0\cdot13024 \text{ g} = \frac{20 \times 0\cdot1628}{25} \text{ próbki,}$$

przeto zawartość cukru trzcinowego równa się:

$$\frac{0\cdot1122 \times 100}{0\cdot13024} = 86\cdot1\%$$

- b) W roztworze znajduje się cukier skrobiowy lub dekstryna.

Bada się zapomocą roztworu Soldaini'ego lub Fehlinga, czy substancje redukujące są obecne.

b<sub>1</sub>) Badanie nie wykazuje znaczniejszej redukcji. W takim razie obecną jest tylko dekstryna, ale niema ani cukru skrobiowego ani inwertowego, a zawartość cukru trzcinowego oznacza się po dokonanej inwersji w taki sposób, jak to podano pod I a<sub>2</sub>.

b<sub>2</sub>) Redukcja ma miejsce. W takim razie cukier skrobiowy jest albo sam obecny, albo razem z cukrem inwertowym, a oznaczenie „wszystkiego cukru trzcinowego“ w próbce w rozumieniu skarbowo-technicznym, to jest sumy „cukru trzcinowego nieprzemienionego“ i „cukru inwertowego“ jest na teraz z reguły niewykonalne.<sup>1)</sup>

1) Tylko, jeżeli się posiada próbkę cukru skrobiowego lub syropu cukru skrobiowego do sporządzenia dotyczącego wytworu użytego, można tak ilość cukru skrobiowego, jak i ilość wszystkiego cukru trzcinowego obliczyć w przybliżeniu w następujący sposób: Sporządza się 10procentowy roztwór cukru skrobiowego i oznacza się polaryzację, tudzież zawartość „cukru redukującego“, i to tę ostatnią przez gotowanie z roztworem Fehlinga. Odważoną miedź oblicza się jednak nie jako dekstrozę, lecz jako cukier inwertowy, posługując się przy tem znaną tablicą Meiszla. Polaryzację i zawartość cukru przerachowuje się na 100 g substancji i oblicza się zapomocą dzielenia skręcenie na prawo (spowodowane dekstryną + dekstrozą), odpowiadające 1 g redukującego cukru; to skręcenie oznacza się literą *p*. W próbce towaru, która ma być badana, oznacza się następnie po zinwertowaniu jej zapomocą kwasu solnego, także polaryzację (dokładnie przy 20° C.) i wszystek cukier (jako cukier inwertowy) i przerachowuje się tak jedną jak i drugą na 100 g substancji.

Niech *a* oznacza znalezionej ilości cukru redukującego w 100 g substancji, obliczonego jako cukier inwertowy:

*x* . . . ilość cukru inwertowego w 100 g zawartego;

*y* . . . ilość dekstrozy zawartej w 100 g (oznaczonej jako cukier inwertowy);

*P* . . . polaryzację roztworu 100procentowego;

*p* . . . polaryzację w badanym cukrze skrobiowym, odpowiadającą 1 g cukru redukującego.

— 1·16 skręcenie 1 g cukru inwertowego w rurce 200 mm, w takim razie  $x + y = a$ ,

— 1·16  $x + p y = P$ .

Wartość znalezionej dla *x*, pomnożona przez 0·95, daje zawartość cukru trzcinowego, *y* ilość cukru redukującego, zawartego w cukrze skrobiowym, z czego ilość cukru skrobiowego wynika sama przez się.

Przykład: Syrup cukru skrobiowego wykazywał w 10procentowym roztworze skręcenie na prawo +66·6° V. Ilość cukru redukującego, obliczonego jako cukier inwertowy, wynosiła 41·92 procentów.

*p* . . . równa się zatem  $\frac{66\cdot6}{41\cdot92} = +15\cdot9$  V.

Wytwór cukrowy, sporządzony z tego syropu cukru skrobiowego, okazywał w 10procentowym roztworze po inwerzji skręcenie — 12° V, przeto

*P* . . . = — 12·0.

Ilość cukru, oznaczona w płynie zinwertowanym i obliczona jako cukier inwertowy, wynosiła 70·52 procentów.

$x + y = 70\cdot52$

— 1·16  $x + 15\cdot9 y = -12\cdot0$

a stąd

$x = 66\cdot43 = 66\cdot43 \cdot 0\cdot95 = 61\cdot1$  procentów cukru trzcinowego,

Gdyby w szczególnych przypadkach zachodziła potrzeba oznaczenia jeszcze „nieprzemienionego (to znaczy niezinwertowanego) cukru trzcinowego“ w próbce, zawierającej cukier skrobiowy, natenczas postępuje się w następujący sposób:

Bierze się dwie kolby litrowe i do jednej z nich daje się 25 cm<sup>3</sup> niezinwertowanego roztworu *A* (patrz powyżej), do drugiej zaś 50 cm<sup>3</sup> zinwertowanego roztworu *B* i w obu przypadkach oznacza się zawartość cukru w 25 cm<sup>3</sup> (obliczonego podług tabeli I jako cukier trzcinowy) podług metody, podanej pod *a*<sub>2</sub>. Różnica obu oznaczeń daje zawartość „nieprzemienionego cukru trzcinowego“, wyrażoną w procentach. Redukcja przy pierwszym z tych dwóch oznaczeń może być następstwem cukru skrobiowego albo cukru inwertowego i skrobiowego; znalezionej w ten sposób ilości cukru oznacza się jako „cukier redukujący (dekstroza cukru skrobiowego + cukier inwertowy)“.

## II. Próbką nie rozpuszcza się w wodzie zupełnie, lecz wykazuje znaczną pozostałość.

Rozróżniać należy przy tem trzy przypadki:

1. Marmelady, owoce kandyzowane, w cukrze konserwowane i smażone, tudzież owoce musztardowe.

Większą ilość próbki, najlepiej zawartość całego słoika, rozciera się w obszernym moździerzyku porcelanowym, posługując się przy tem w razie potrzeby nożem i widelcem, a potłukszy pestki osobno, dodaje się je znowu do głównej masy i postępowanie to powtarza się tak długo, dopóki wszystko nie przemieni się w jednolitą, miłąką, masę papkowatą. Gdy chodzi o owoce parzone itd., odlewa się naprzód sok, z owocami zaś samymi postępuje się według powyższej wskazówki i mięsza się je następnie, napowrót ze sokiem. Do rozdrabniania i mięszania nadaje się bardzo tak zwana maszyna do siekania mięsa, której użycie szczególnie się zaleca. Z tej papki odważa się dwa razy po  $\frac{1}{4}$  wagi normalnej = 32·56 g, wypłukuje się jedną próbkę wodą w kolbce o pojemności 250 cm<sup>3</sup>, drugą zaś w kolbce o pojemności 500 cm<sup>3</sup>, dolewa się wody, dopóki płyn nie dojdzie do dwóch trzecich objętości flaszki i zostawia się go tak  $\frac{1}{2}$  godziny, często przetrząsając. Następnie dodaje się 5 cm<sup>3</sup> octanu ołowiu, dolewa się aż do kreski, i po

$y = 4\cdot09 = \frac{4\cdot09 \times 100}{41\cdot92} = 9\cdot8$  procentów syropu

cukru skrobiowego.

Ponieważ skręcenie płynu zinwertowanego jest po większej części bardzo małe, przeto źródła błędów są dosyć znaczne, a wskutek tego i wyniki, osiągnięte według tej metody są tylko w przybliżeniu dokładne. Zależnie od okoliczności może metoda ta posłużyć do zorientowania się nawet w takim razie, jeżeli się nie ma użytego cukru skrobiowego. Doświadczenie uczy, że w takim razie za *p* przyjętą można przeciętną wartość 17·0.

należytem przetrząśnięciu przesącza się. Powstawaniu piany, która by nie pozwalała dokładnie odczytywać cyfer i zrównać poziomu płynu równo z kreską, zapobiega się kilku kroplami alkoholu. Z oboma rozczyznami, z których jeden zawiera pół, drugi ćwierć wagi normalnej substancji w  $100\text{ cm}^3$ , postępuje się dalej podług przepisu, podanego w następującym ustępie (2).

2. Inne wytwory cukier zawierające, które nie rozpuszczają się w wodzie bez pozostałości (z wyjątkiem czekolady).

Próbkę rozciera się w moździerzku tak miało, jak tylko można, odważa się dwa razy po  $\frac{5}{4}$  wagi normalnej =  $32\cdot56\text{ g}$ , jedną połowę nalewa się wodą o temperaturze mniej więcej  $30^\circ$  w kolbce o pojemności  $250\text{ cm}^3$ , drugą zaś w kolbce o pojemności  $500\text{ cm}^3$  i zostawia się je tak przez 1 godzinę, często zakłócając. Następnie dodaje się trochę octanu ołowiu, dopełnia się aż do kreski i przesącza się. Przy tej próbie otrzymuje się, podobnie jak w poprzedzającym przypadku, dwa rozczyzny, z których każdy zawiera w sobie taką samą wagę substancji, jednak w rozmaitych objętościach płynu. Z polaryzacji można więc teraz obliczyć objętość części nierozpuszczalnych, która ma być wzięta w rachubę przy dokładnem oznaczaniu cukru.

Oznaczanie „objętości części nierozpuszczalnych“. Oba rozczyzny polaryzuje się.

Jeżeli  $a$  oznacza polaryzację w kolbce  $250\text{ cm}^3$ ,  $b$  polaryzację w kolbce  $500\text{ cm}^3$ , a  $x$  objętość części nierozpuszczalnej razem z osadem, powstałym przez strącenie octanem ołowiu, natenczas  $a [100 - x] = b [200 - x]$ , a stąd  $x = \frac{100(a - 2b)}{a - b}$ .

Przy następujących obliczeniach należy uwzględnić, że pierwotny rozczyzn zawiera pół wagi normalnej nie w  $100\text{ cm}^3$ , względnie w  $200\text{ cm}^3$ , lecz w  $100 - x$ , względnie w  $200 - x\text{ cm}^3$  płynu.

Badanie co do cukru skrobiowego i dekstryny.

Do dalszego badania używa się tylko rozczyznu zgęszczonego, t. j. zawartości kolbki  $250\text{ cm}^3$ , i postępuje się ściśle podług przepisu pod A, I podanego, z tą tylko różnicą, że do odmierzonych  $50\text{ cm}^3$  dodaje się przed domieszczeniem kwasu solnego  $2\text{ cm}^3$  nasyconego roztworu siarkanu sodowego. Po inwerzji przesącza się i dopełnia się aż do kreski.

a) W rozczyźnie niema ani cukru skrobiowego ani dekstryny. Próbkę bada się do cukru inwertowego zapomocą rozczyznu Soldainiego lub Fehlinga.

a<sub>1</sub>) Jeżeli niema znaczniejszej ilości cukru inwertowego, natenczas zawartość cukru trzcinowego równa się  $\frac{2a(100 - x)}{100}$ ,

przyczem  $a$  oznacza polaryzację rozczyznu z  $13\cdot024\text{ g}$  na  $100\text{ cm}^3$ , zaś  $x$  obliczoną objętość osadu nierozpuszczalnego.

a<sub>2</sub>) W próbce znajduje się cukier inwertowy. Odmierza się  $50\text{ cm}^3$  wzmiankowanego powyżej rozczyznu, sporządzonego podług I i zinwertowanego zapomocą kwasu solnego w kolbce  $\frac{1}{2}$  litrowej, dopełnia się aż do kreski i oznacza się w  $25\text{ cm}^3$  cukier zapomocą gotowania z rozczyznem Fehlinga, całkiem tak samo, jak to opisano przy badaniu wytworów cukrowych, rozpuszczających się bez pozostałości (pod I, a<sub>2</sub>). Zawartość cukru trzcinowego, odczytaną na tabeli, pomnożyć należy dla sprostowania nierozpuszczalnej pozostałości przez  $\frac{100 - x}{100}$ .

b) W próbce znajduje się cukier skrobiowy albo dekstryna. Do tego przypadku stosuje się to, co się powiedziało pod I, b).

3. Czekolada.\*) Ponieważ czekolada zawiera w sobie tylko wyjątkowo cukier inwertowy albo dekstrynę, a postępowanie przy sporządzaniu rozczyznu musi być ze względu na zawarte w niej tłuszcze i wielką ilość substancji nierozpuszczalnych nieco odmienne, przeto poświęca się jej tutaj osobny ustęp. Jednakże wytwory, czekoladę zawierające, cukierki czekoladowe itd. bada się podług II 2.

Więszą ilość czekolady (około  $100\text{ g}$ ) trze się miało na tarku i miesza się ją należycie. Następnie odważa się dwa razy pół wagi normalnej ( $13\cdot024\text{ g}$ ), zwilża się mączkę czekoladową w kieliszku kubkowatym alkoholem, polewa się tę masę  $30 - 40\text{ cm}^3$  gorącej wody i ogrzewa się ją przez kwadrans w łaźni wodnej. Potem spłókuje się jedną próbkę do kolbki o pojemności  $100\text{ cm}^3$ , drugą do kolbki o pojemności  $200\text{ cm}^3$ , dodaje się do niej  $5\text{ cm}^3$  octanu ołowiu i kilka kropel roztworu ałunu, i dopełnia się po zupełnem wystygnięciu aż do kreski. Następnie płyn w obu kolbkach przetrząsa się należycie, przepuszcza się przez sączek, a obie przesącze polaryzuje się. Nicobecnosc cukru inwertowego, cukru skrobiowego i dekstryny sprawdza się według postępowania podanego w rozdziale I i oblicza się zawartość cukru trzcinowego z obu polaryzacji podług wzmiankowanej już formuły  $\frac{2a(100 - x)}{100}$ . Gdyby w próbce znajdował

się cukier inwertowy, w takim razie zawartość cukru trzcinowego obliczyliby należało ilościowo podług II, a<sub>2</sub>).

Od ilości cukru obliczonej przy badaniu marmelad, owoców kandyzowanych, w cukrze konser-

\*) Badanie czekolady co do ilości zawartego w niej kakaa, odbywać się ma podług instrukcji II.

wowanych i smażonych, tudzież owoców musztardowych, potrącić należy 4 procent, które odpowiadają średniej ilości cukru, w owocach kandyzowanych już pierwotnie zawartego.

## B. Badanie płynów cukier zawierających (likierów).

Ilość cukru, zawartego w ciekłych wytworach cukier zawierających, nie oznacza się w procentach wagi, lecz w stosunku „gramów na liter“, skutkiem czego potrzebnych ilości płynu się nie odważa, lecz odmierza się pipetką lub w kolbce miarowej, sprowadziwszy poprzedzając do temperatury normalnej 17·5 C.

Badanie co do cukru skrobiowego i dekstryny.

Likiery bezbarwne można wprost polaryzować; jeżeli jednak chodzi o likiery zabarwione, w takim razie stawia się próbkę 100  $cm^3$  na łaźnię wodną, dopóki nie wyparuje do połowy, następnie spłukuje się ją do kolbki o pojemności 100  $cm^3$  i zaprawia się albo małą ilością octanu ołowiu i kilku kroplami ałunu, albo dodaje się doń po dopełnieniu aż po kreskę nieco węgla zwierzęcego, a to w celu odbarwienia. Przesącz, otrzymaną po użyciu octanu ołowiu, zaprawia się ewentualnie także jeszcze węglem zwierzęcym i przepuszcza się jeszcze raz przez sączek. Ponieważ rozmaite barwiki zachowują się rozmaicie w obec środków do klarowania i odbarwienia używanych, przeto najlepiej przekonać się już naprzód, na podstawie kilku prób z nieodmierzonemi ilościami próbki, jakie postępowanie odpowiadałoby najbardziej celowi. Często można płyn dopiero po rozcieńczeniu wodą uczynić tak przejrzystym, iżby go można polaryzować, w którym to przypadku przy obliczaniu wyników należy to rozcieńczenie uwzględnić. Przy badaniu cukru palonego nie można polaryzacji w ogóle wykonać i co do tych próbek, które i tak często zawierają cukier skrobiowy, ograniczyć się należy do oznaczenia cukru trzcinowego, zawartego w nich w stanie nieprzemienionym, którego ilość otrzymuje się z różnicy oznaczeń zapomocą analizy wagi przed inwerturą i po niej. Z polaryzowanego płynu odmierza się 50  $cm^3$  do kolbki o pojemności 100  $cm^3$ , dodaje się 25  $cm^3$  wody i 5  $cm^3$  kwasu solnego o ciężarze gatunkowym 1·19, inwertuje się w sposób pod I (strona 695) podany i polaryzuje się w rurce 200 mm przy 20° C. Otrzymaną polaryzację mnoży się przez 2 i przerachowuje się na 100 części polaryzacji bezpośredniej. Jeżeli skrócenie na lewo wynosi — 28° lub mniej na 100 części polaryzacji bezpośredniej, świadczy to w obecności cukru skrobiowego.

a) W próbce niema ani cukru skrobiowego ani dekstryny. W takim razie bada się ją co do obecności cukru inwertowego rozczynek Sol-daini'ego lub Fehlinga.

a<sub>1</sub>) Niema znaczniejszej ilości cukru inwertowego. W takim razie zawartość cukru równa się  $\frac{a \cdot 26 \cdot 048}{100}$ , przyczem *a* ozna-

cza polaryzację bezpośrednią. Jeżeli w celu wykonania polaryzacji trzeba było próbkę rozcieńczyć, to otrzymaną liczbę pomnożyć należy przez odpowiedni czynnik.

a<sub>2</sub>) Próbka zawiera cukier inwertowy. W tym razie rozcieńcza się 25  $cm^3$  zinwertowanego rozczynek (= 12·5  $cm^3$  płynu pierwotnego), stosownie do przewidywanej zawartości cukru, na 500 albo 1000  $cm^3$  i oznacza się podług I, a<sub>2</sub> zawartość cukru trzcinowego w 25  $cm^3$  przez gotowanie z rozczynek Fehlinga, posługując się przy tem tabelą II.

b) Próbka zawiera cukier skrobiowy lub dekstrynę. W tym razie stosuje się postępowanie pod A I b przepisane. Jeżeliby dla zorientowania się pożądanem było oznaczenie cukru trzcinowego, zawartego w próbce jeszcze w stanie nieprzemienionym, natenczas bierze się dwie kolbki 1litrowe, wlewa się do jednej z nich 25  $cm^3$  pierwotnego, do drugiej 50  $cm^3$  zinwertowanego płynu i w obu rozczynekach oznacza się przez gotowanie z rozczynek Fehlinga, ile cukru zawiera się w 25  $cm^3$ . Różnica obu oznaczeń wskazuje ilość cukru trzcinowego, zawartego w próbce w stanie nieprzemienionym.

## C. Badanie skondenzowanego mleka.

Podstawa sposobu badania.

Mleko skondenzowane zawiera w sobie oprócz cukru trzcinowego (*R*) także większą ilość cukru mlecznego (*M*), którego obecność w próbce musi być przedewszystkiem sprawdzona z jego zdolności redukcyjnej względem rozczynek Fehlinga. Następnie inwertuje się drugą próbkę zapomocą kwasu cytrynowego, który działa tylko na cukier trzcinowy, a dla cukru mlecznego jest obojętny, oznacza się w płynie zinwertowanym „wszystek cukier“ (*G*) i otrzymuje się z różnicy  $G - M = R$  szukaną ilość cukru trzcinowego.

Wykonanie analizy.

5 g próbki rozpuszcza się mniej więcej w 200  $cm^3$  wody, zaprawia się 10  $cm^3$  roztworu siarkanu miedzi (Nr. 1 rozczynek Fehlinga) i taką ilością ługu sodowego, aby płyn jeszcze kwaśno oddziaływał. Potrzeba do tego około 6  $cm^3$  10 procentowego ługu sodowego. Potem napełnia się aż do 250  $cm^3$  i oznacza się cukier mleczny w 25  $cm^3$  przesączony zawarty, gotując próbkę przez 4 minuty

z 50  $cm^3$  roztworu Fehlinga i 75  $cm^3$  wody i redukując wydzielony tlenek miedzi, osadzony przy przesączaniu na rurce asbestowej. Odważoną miedź przerachowuje się nie na cukier mleczny, lecz na cukier trzcinowy i to podług tabeli II.

Dalszych 50  $cm^3$  przesącza gotuje z 5  $cm^3$  10 procentowego roztworu kwasu cytrynowego przez 10 minut. Po ostygnięciu zobojętnia się ten płyn, dopełnia się do 100  $cm^3$  i w 25  $cm^3$  oznacza się „wszystek cukier“ znowu w sposób powyżej podany (czas gotowania 4 minuty). Od tego cukru („wszystek cukier“), obliczonego również jako cukier trzcinowy w procentach, potrąca się ilość cukru bezpośrednio znalezionej. Różnica daje nam zawartość cukru trzcinowego.

#### D. Badanie mydeł.

Na łaźni wodnej rozpuszcza się 16·28 g mydła (odpowiadających czwartej części wagi normalnej dla 250  $cm^3$ ) mniej więcej w 100  $cm^3$  wody i mieszając ten gorący roztwór, zaprawia się go 10 procentowym roztworem chlorku barowego w małym nadmiarze. Roztworu tego bierze się w tym celu 40 do 50  $cm^3$ , a punkt zupełnego strącenia poznaje się łatwo po tem, że przy mieszaniu płyn przestaje się pienić. Następnie wlewa się ten płyn razem z osadem w kolbkę miarową o pojemności 250  $cm^3$ , po ostudzeniu dopełnia się aż po kreskę i dodaje się jeszcze 10  $cm^3$  wody jako poprawkę objętości osadu barytowego. Zakłóciwszy ten płyn silnie, przepuszcza się go przez sączek, a płyn przejrzysty polaryzuje się w rurce 200 milimetrowej. Liczba odczytana, pomnożona przez 4, daje zawartość cukru trzcinowego w procentach, jednak tylko w takim razie, jeżeli w próbce znajduje się tylko cukier trzcinowy, a niema ani dekstryny, ani cukru skrobiowego lub inwertowego, o czem przekonać się można na podstawie następującej próby.

Naprzód gotuje się około 25  $cm^3$  przesącza, w sposób powyższy otrzymanej, z 50  $cm^3$  roztworu Fehlinga, przy czem nie powinna następować znaczniejsza redukcya.

(Nieobecność cukru skrobiowego lub inwertowego.)

Następnie zaprawia się 50  $cm^3$  próbki w kolbce z 5  $cm^3$  kwasu solnego o ciężarze gatunkowym 1·125, ogrzewa się ją na łaźni wodnej o temperaturze mniej więcej 70° szybko do 67—70° C. i utrzymuje się w tej temperaturze dokładnie przez 5 minut, zakłócając raz po raz; dla kontroli temperatury wstawia się w kolbkę termometer. Następnie oziębia się szybko do 20°, przesącza się za dodaniem małej ilości mączki kościanej lub sproszkowanego pumeksu i polaryzuje się znowu w rurce 200 milimetrowej. Odczytaną liczbę należy powiększyć o  $\frac{1}{10}$ , stosownie do ilości dodanego kwasu solnego.

Jeżeli osiągnięte teraz skrócenie na lewo, obliczone na 100° polaryzacji przedtem wykonanej,

jest większe jak — 28°, świadczy to o tem, że w próbce niema ani dekstryny, ani cukru skrobiowego, a jeżeli próbka nie zawiera także cukru bezpośrednio redukującego, to zawartość cukru trzcinowego oblicza się, mnożąc polaryzację bezpośrednią przez 4.

W obec znacznego rozcieńczenia roztworu, który ma być polaryzowany, tudzież w obec małej zdolności skręcania cukru inwertowego, skutkiem której błędy w odczytywaniu bardzo rosną, może się zdarzyć, że skrócenie na lewo nawet w razie nieobecności dekstryny lub cukru skrobiowego nie dochodzi do stosunku — 28 na + 100; dlatego też we wszystkich przypadkach, w których otrzymano za małe skrócenie na lewo, oznaczyć należy zawartość cukru także na podstawie analizy wagowej. W tym celu 25  $cm^3$  płynu zinwertowanego kwasem solnym (gdy procenty cukru wynoszą więcej jak 15, stosownie mniejszą ilość), zaprawia się dla zobojętnienia taką samą ilością roztworu węglanu sodowego (36 g suchego węglanu sodowego na 1 l) i 50  $cm^3$  roztworu Fehlinga i postępuje się dalej według metody, przepisanej powyżej, w rozdziale A, 1 a) 2 tej instrukcji, gotując płyn przez 3 minuty, odsączając tlenek miedziany zapomocą rurki asbestowej i redukując go w strumieniu wodoru.

Zawartość cukru trzcinowego otrzymuje się następnie podług tabeli II z odważonej ilości miedzi dla użytych 25 (lub mniej)  $cm^3$ , przy czem uwzględnić należy rozcieńczenie kwasem solnym, wskutek którego rozpuszczono 16·28 g mydła na 275  $cm^3$  (zamiast na 250  $cm^3$ ).

Jeżeli znaleziona w ten sposób zawartość cukru trzcinowego zgadza się w granicach nieuniknionych błędów analizy z polaryzacją bezpośrednią, świadczy to o tem, że w próbce nie było dekstryny, choćby nawet skrócenie na lewo nie dochodziło całkiem do cyfry 28. W razie obecności dekstryny, prawdziwa zawartość cukru trzcinowego, znaleziona przy oznaczaniu zapomocą analizy wagowej, będzie mniejsza, jak ta, która odpowiadała polaryzacji bezpośredniej. Jeżeli badanie roztworu niezinwertowanego wykazało zarazem obecność cukru bezpośrednio redukującego, jest to znakiem, że oprócz dekstryny była w próbce także dekstroza, a więc cukier skrobiowy lub inwertowy. W pierwszym przypadku polaryzacja wynosić będzie po zinwertowaniu daleko mniej aniżeli 28 na 100 polaryzacji bezpośredniej, w drugim przypadku, t. j. w razie obecności cukru inwertowego, więcej jak 28.

W razie obecności cukru skrobiowego otrzymujemy zawartość cukru trzcinowego z różnicy oznaczeń cukru drogą analizy wagowej, przed inwerzją i po inwerzji, a w razie obecności cukru inwertowego obliczyć należy całą zawartość cukru, oznaczoną drogą analizy wagowej, jako cukier trzcinowy.



## T a b l i c a I \*)

służąca do obliczania procentowej zawartości cukru trzcinowego, odpowiadającej danej ilości cukru inwertowego, a to na podstawie stwierdzonej ilości miedzi przy 3 minutach wrzenia i 0-1628 g substancyi.

Miedź	Cukier trzcinowy	Miedź	Cukier trzcinowy	Miedź	Cukier trzcinowy	Miedź	Cukier trzcinowy
miligramów	procent	miligramów	procent	miligramów	procent	miligramów	procent
79	24·57	126	38·87	173	53·63	220	68·87
80	24·87	127	39·18	174	53·95	221	69·20
81	25·17	128	39·49	175	54·27	222	69·53
82	25·47	129	39·80	176	54·59	223	69·87
83	25·78	130	40·11	177	54·91	224	70·20
84	26·08	131	40·42	178	55·23	225	70·53
85	26·38	132	40·73	179	55·55	226	70·86
86	26·68	133	41·04	180	55·87	227	71·19
87	26·98	134	41·35	181	56·19	228	71·53
88	27·29	135	41·66	182	56·51	229	71·86
89	27·59	136	41·98	183	56·83	230	72·19
90	27·89	137	42·29	184	57·15	231	72·52
91	28·19	138	42·60	185	57·47	232	72·85
92	28·50	139	42·91	186	57·79	233	73·18
93	28·80	140	43·22	187	58·11	234	73·51
94	29·10	141	43·53	188	58·43	235	73·85
95	29·40	142	43·85	189	58·75	236	74·18
96	29·71	143	44·16	190	59·07	237	74·51
97	30·02	144	44·48	191	59·39	238	74·84
98	30·32	145	44·79	192	59·72	239	75·17
99	30·63	146	45·10	193	60·04	240	75·50
100	30·93	147	45·42	194	60·36	241	75·83
101	31·24	148	45·73	195	60·69	242	76·17
102	31·54	149	46·05	196	61·01	243	76·51
103	31·85	150	46·36	197	61·33	244	76·84
104	32·15	151	46·68	198	61·65	245	77·18
105	32·45	152	46·99	199	61·98	246	77·51
106	32·76	153	47·30	200	62·30	247	77·85
107	33·06	154	47·62	201	62·63	248	78·18
108	33·36	155	47·93	202	62·95	249	78·52
109	33·67	156	48·25	203	63·28	250	78·85
110	33·97	157	48·56	204	63·60	251	79·19
111	34·27	158	48·88	205	63·93	252	79·53
112	34·58	159	49·19	206	64·26	253	79·88
113	34·88	160	49·50	207	64·58	254	80·22
114	35·19	161	49·82	208	64·91	255	80·56
115	35·49	162	50·13	209	65·23	256	80·90
116	35·80	163	50·45	210	65·56	257	81·24
117	36·10	164	50·76	211	65·89	258	81·59
118	36·41	165	51·08	212	66·22	259	81·93
119	36·71	166	51·40	213	66·55	260	82·27
120	37·01	167	51·72	214	66·88	261	82·61
121	37·32	168	52·04	215	67·21	262	82·95
122	37·63	169	52·35	216	67·55	263	83·30
123	37·94	170	52·67	217	67·88	264	83·64
124	38·25	171	52·99	218	68·21	265	83·98
125	38·56	172	53·31	219	68·54	266	84·32

\*) Z postanowień wykonawczych do niemieckiej ustawy o podatku cukrowym z dnia 27. maja 1896.

## T a b l i c a II \*)

służąca do obliczania zawartości cukru trzcinowego, odpowiadającej danej ilości cukru inwertowego a to na podstawie stwierdzonej ilości miedzi przy 3 minutach wrzenia.

Miedź	Cukier trzcinowy	Miedź	Cukier trzcinowy	Miedź	Cukier trzcinowy	Miedź	Cukier trzcinowy
miligramów	miligramów	miligramów	miligramów	miligramów	miligramów	miligramów	miligramów
79	40·0	125	62·8	171	86·3	217	110·5
80	40·5	126	63·3	172	86·8	218	111·1
81	41·0	127	63·8	173	87·3	219	111·6
82	41·5	128	64·3	174	87·8	220	112·2
83	42·0	129	64·8	175	88·3	221	112·7
84	42·5	130	65·3	176	88·9	222	113·2
85	42·9	131	65·8	177	89·4	223	113·7
86	43·4	132	66·3	178	89·9	224	114·3
87	43·9	133	66·8	179	90·4	225	114·8
88	44·4	134	67·3	180	91·0	226	115·4
89	44·9	135	67·8	181	91·5	227	115·9
90	45·4	136	68·3	182	92·0	228	116·4
91	45·9	137	68·8	183	92·5	229	117·0
92	46·4	138	69·4	184	93·1	230	117·5
93	46·8	139	69·9	185	93·6	231	118·1
94	47·3	140	70·4	186	94·1	232	118·6
95	47·8	141	70·9	187	94·6	233	119·2
96	48·3	142	71·4	188	95·1	234	119·7
97	48·8	143	71·9	189	95·7	235	120·3
98	49·3	144	72·4	190	96·2	236	120·8
99	49·8	145	72·9	191	96·7	237	121·3
100	50·3	146	73·4	192	97·2	238	121·8
101	50·8	147	73·9	193	97·7	239	122·4
102	51·3	148	74·5	194	98·3	240	122·9
103	51·8	149	75·0	195	98·8	241	123·5
104	52·3	150	75·5	196	99·3	242	124·0
105	52·8	151	76·0	197	99·8	243	124·6
106	53·3	152	76·5	198	100·4	244	125·1
107	53·8	153	77·0	199	100·9	245	125·7
108	54·3	154	77·5	200	101·4	246	126·2
109	54·8	155	78·0	201	101·9	247	126·8
110	55·3	156	78·5	202	102·5	248	127·3
111	55·8	157	79·0	203	103·1	249	127·9
112	56·3	158	79·6	204	103·6	250	128·4
113	56·8	159	80·1	205	104·1	251	128·9
114	57·3	160	80·6	206	104·6	252	129·4
115	57·8	161	81·1	207	105·2	253	130·0
116	58·3	162	81·6	208	105·7	254	130·6
117	58·8	163	82·1	209	106·2	255	131·1
118	59·3	164	82·6	210	106·7	256	131·7
119	59·8	165	83·2	211	107·3	257	132·2
120	60·2	166	83·7	212	107·8	258	132·8
121	60·7	167	84·2	213	108·4	259	133·3
122	61·2	168	84·7	214	108·9	260	133·9
123	61·7	169	85·2	215	109·4		
124	62·2	170	85·7	216	109·9		

\*) Z postanowień wykonawczych do niemieckiej ustawy o podatku cukrowym z dnia 27. maja 1896.

## Załączka B

(do §u 9 dodatku A).

## Pouczenie II

o

## badaniu zawartości kakaa w czekoladzie.

Czekolada jest mieszaniną masy kakaowej i cukru z dodaniem tłuszczu kakaowego lub bez niego. „Kakao w skarbowo-technicznym znaczeniu“ zowie się suma masy kakaowej i tłuszczu kakaowego, zawartych w czekoladzie. Zawartość tego „kakaa w skarbowo-technicznym znaczeniu“ w czekoladzie stwierdza się zapomocą całkowitej chemicznej analizy, której przebieg opisano tutaj tylko w zarysie; szczególności ogólnie używanych metod przejrzeć należy w odnośnej literaturze <sup>1)</sup>.

Próbki, które okazały się podczas mikroskopowego lub chemicznego badania fałszywymi (np. jako zawierające za dużo łusek, zmieszane z krochmallem itp.) albo które wykażą innego rodzaju abnormalny skład <sup>2)</sup>, przesłać należy c. k. rolniczo-chemicznej stacji doświadczalnej we Wiedniu do zbadania. W próbkach normalnej jakości bada rozbiegający: cukier trzcinowy, tłuszcz, wodę, popiół i azot. Proceder badania jest następujący:

<sup>1)</sup> König. Die menschlichen Nahrungs- und Genussmittel, Tom II, wyd. 3, rozdział: „Kakao und Schokolade“ i nast.

Bujard & Baier. Hilfsbuch für Nahrungsmittelchemiker, wyd. 2, str. 227 nast.

Elsner. Praxis des Chemikers, wyd. 7, str. 475 n.

<sup>2)</sup> Normalny skład masy kakaowej jest następujący:

Wody 3 do 5 procent, azotu 2.1 do 2.5 procent, tłuszczu 49 do 55 procent (czyli w przybliżeniu 50 procent), popiołu 3 do 4 procent, stopień jodu tłuszczu 32 do 38, stopień zmydlenia tłuszczu 190 do 204, punkt topienia się tłuszczu 33 do 33.5°, wskazanie refraktometra przy 40° C. 46 do 48°.

**1. Przygotowanie próby i badanie mikroskopowe.**

Większą ilość czekolady rozciera się mialko na tarku, podobnie jak to wspomniano już w pouczeniu I pod A. w rozdziale II, pod liczbą 3, miesza dokładnie i wkłada do szczelnie zamkniętego naczynia. Dla mikroskopowego badania, które najprzód przedsiębrać należy, uwalnia się małą ilość sproszkowanej czekolady od tłuszczu zapomocą przemycia eterem na filtrze. Pod mikroskopem bada się próbki głównie pod względem zawartości obcego krochmalu i nadmiernej ilości składników łusek. Dla dokładniejszego badania posługiwać się można także pozostałością z badania tłuszczu (p. niżej).

**2. Cukier trzcinowy.**

Badanie to przeprowadza się według przepisu, podanego w pouczeniu I, pod A. w rozdziale II, pod liczbą 3.

**3. Tłuszcz.**

Ilość jego oznacza się wprost, rodzaj zaś za pomocą stopnia zmydlenia, wskazania refraktometra i stopnia jodu, wreszcie punktu topienia.

10 g czekolady suszy się przez 2 do 3 godzin w skrzynce odwadniającej i odtłuszcza następnie za pośrednictwem wolnego od wody eteru w aparacie Soxleta. Tłuszcz, pozostały po odparowaniu eteru, osusza się przez około dwie godziny aż do stanu zbitości, nadającego się do odważenia a następnie waży. Oznaczenie to należy dwukrotnie wykonać.

Tłuszczu, uzyskanego przy oznaczaniu ilości tłuszczu, użyć można natychmiast w kolbce ekstrakcyjnej do zbadania stopnia zmydlenia a to w ten sposób, że się go z domieszką  $25\text{ cm}^3$  półnormalnego alkoholowego ługu potasowego przez 15 minut rozgrzewa na wodnej kąpieli i następnie zapomocą tytrowania półnormalnym kwasem solnym, oznacza ilość miligramów  $KOH$ , zużytych na 1 g tłuszczu.

Celem zbadania wskazań refraktometra tudzież punktu topienia, topi się uzyskany przy ekstrakcji tłuszcz jeszcze raz i czysto filtruje; topi się go zaś w refraktometrze Zeissa przy  $40^\circ\text{ C}$ . W celu oznaczenia punktu topienia wlewa się nieco tłuszczu do nie zanadto wąskiej, u dołu otwartej rurki włosowatej, pozostawia ją co najmniej przez 2 dni w pozycji leżącej a następnie przytwierdza ją zapomocą pierścienia kauczukowego tuż obok kulki z rtęcią u termometru. Kulkę tę zanurza się do naczynia z wodą, którą się następnie z wolna poruszając ogrzewa. W chwili, w której słupek tłuszczu roztopił się do stanu przezroczystości i idzie w górę, należy odczytać temperaturę.

Dla uzyskania stopnia jodu tłuszczu poddaje się w znany sposób  $0.8\text{ g}$  tłuszczu rozpuszczonego w chloroformie działaniu roztworu jodowego Hübla a następnie tytruje niezwiązany jod zapomocą siarczku sodu (Natriumthiasulfat).

#### 4. Woda i popiół.

$5\text{ g}$  czekolady suszy się na platynowej miseczce w skrzynce odwadniającej, oznacza następnie ubytek ciężaru, odpowiadający zawartości wody, a pozostałą substancję spala się następnie w tej samej miseczce na popiół.

#### 5. Azot.

Azot bada się według Kjeldahla przez gotowanie około  $3\text{ g}$  substancji z  $25\text{ cm}^3$  skoncentrowanego kwasu siarczanego i 2 kroplami metalicznej rtęci.

#### 6. Obliczanie zawartości kakaa.

Zawartość kakaa w czekoladzie oblicza się w normalnych warunkach, to jest, jeżeli czekolada nie jest fałszowaną ani abnormalnie złożoną, po prostu na podstawie różnicy pomiędzy ciężarem czekolady  $Ch$  i stwierdzonym w czekoladzie cukrem  $Z$ , a mianowicie:

$$C = Ch - Z \quad (1).$$

„Zawartość kakaa w skarbowo-technicznym znaczeniu“  $C$  składa się jednak z drugiej strony ze stosowanej masy kakaowej  $Cm$ , dającej się wprost oznaczyć i z również wprost oznaczyć się dającego „dodanego tłuszczu kakaowego“  $Cf$ .

$$C = Cm + Cf \quad (2).$$

„Stosowaną masę kakaową“ oblicza się z ilości czekolady zmniejszonej o sumę cukru  $Z$  i tłuszczu  $F$ , pomnożonej przez 2, czyli:

$$Cm = 2 \times (Ch - Z - F).$$

„Dodany tłuszcz“  $Cf$  wynika z odjęcia od ogólnej sumy tłuszczu  $F$  zawartego w normalnej masie kakaowej tłuszczu  $\frac{Cm}{2}$ .

$$\begin{aligned} Cf &= F - \frac{Cm}{2} = F - (Ch - Z - F) \\ &= 2F + Z - Ch. \end{aligned}$$

Jeżeli się ma do czynienia z normalną czekoladą, natenczas obliczona zapomocą formuły (1) na podstawie zawartości cukru, zawartość „kakaa“ zgadzać się musi przynajmniej w przybliżeniu z zawartością zbadaną zapomocą formuły (2), wyłącznie w drodze analizy. Jeżeli tak nie jest, lub jeżeli badanie daje podstawę do urzędowych zarzutów, natenczas należy przesłać próbkę, podobnie jak we wspomnianych na wstępie przypadkach, c. k. rolniczo-chemicznej stacyi doświadczalnej we Wiedniu.

## Dodatek B

(do §u 20 p. w.).

## P o s t a n o w i e n i a

dotyczące

## uwolnienia cukru, używanego do karmienia zwierząt, od podatku.

Na zasadzie §u 7 ustawy z dnia 31. stycznia 1903, Dziennik ustaw państwa Nr. 26 uwalnia się cukier, sprzedawany po poprzednim zdenaturowaniu rolnikom i stowarzyszeniom rolniczym jako karma dla bydła, od podatku spożywczego, ustanowionego w §ie 1, l. 1 ustawy o podatku cukrowym, a to pod następującymi warunkami:

1. Chcący korzystać z takiego uwolnienia musi uzyskać w tym celu pozwolenie władzy skarbowej pierwszej instancji. Pozwolenia tego udziela się aż do dalszego zarządzenia wyłącznie właścicielom fabryk cukru na pisemną prośbę, z zastrzeżeniem każdorazowego odwołania. Innym osobom może pozwolenia tego udzielić tylko Ministerstwo skarbu.

W razie stwierdzonego nadużycia należy pozwolenie natychmiast ściągnąć, niezawisłe od dochodowo-karnych skutków. Pozwolenie to cofnąć można także i wtedy, jeżeli zupełnie lub w części nie uczyniono zadość przewidzianym w tym przepisie lub później w drodze wykonawczej postanowić się mającym warunkom tego pozwolenia.

W podaniu o takie pozwolenie wymienić należy lokalności, w których denaturowanie następuje oraz te, w których denaturowany cukier będzie składany aż do odpowiadającego przeznaczeniu pozbycia.

Jeżeli lokalności te znajdują się w obrębie ogrodzenia fabryk cukru, w takim razie muszą być od innych lokalności fabrycznych zupełnie oddzielone. Urządzić zaś należy te lokalności w ten sposób, by je można podwójnem urzędowem zamknięciem zabezpieczyć.

W lokalnościach tych musi się również znajdować maszyną poruszany przyrząd do mieszania, nadający się do mechanicznego zmieszania cukru z domieszką denaturacyjną.

Ponadto winien właściciel fabryki cukru złożyć oświadczenie, że się poddaje przepisanej jakoteż ewentualnie w przyszłości przepisać się mającej kontroli.

2. Przeznaczony do denaturacji cukier pobierać można bez opłaty podatku albo z jednej z fabryk cukru w królestwach i krajach w Radzie państwa reprezentowanych albo też za uiszczeniem cła z zagranicy; na razie jednak dopuszcza się do denaturacji tylko cukier mielony.

3. Każde wydanie cukru, który dla celów karmy dla bydła ma być denaturowany, z fabryki, bez opłaty podatku jakoteż wprowadzenie go do lokalu denaturacyjnego zgłosić należy w myśl postanowień przepisu wykonawczego do ustawy o podatku cukrowym, dotyczących wolnego od podatku wydania względnie złożenia cukru we wolnym składzie, powołując się na odnośne pozwolenie oraz w ten sam sposób urzędowo je traktować, przyczem w miejsce odbiorcy podać należy lokal denaturacyjny.

Organ skarbowy winien zbadać wagę cukru.

Urzędowego badania cukru w lokalu denaturacyjnym można zaniechać, jeżeli już przeniesienia go do tego lokalu urzędownie dozorowano. Jeżeli nie całą ilość cukru natychmiast się denaturuje, w takim razie złożyć ją należy pod podwójnem bezpiecznem urzędowem zamknięciem a wykonanie tego zarządzenia zaznaczyć w obydwu egzemplarzach zgłoszenia.

Jeżeli cukier pobrano z zagranicy, natenczas przekazywać go należy — po uiszczeniu cła i zabezpieczeniu podatku — aż do wyczerpania ilości, na którą pozwolenie opiewa, odnośnemu przedsiębiorstwu denaturacyjnemu i zawiadomić o tem dotyczący organ nadzoru. Organ nadzorczy prowadzi w tym względzie zapisek, potwierdza przybycie posyłki na kwiecie deklaracyjnym i na awizie, z powołaniem się na liczbę pozycyi zapisku i przesyła awizo urzędowi odprawującemu, który posługuje się potwierdzonym awizem jako załącznikiem rejestru.

Wzór I. Każdą zamierzoną denaturację cukru należy tak wcześnie według wzoru I w podwójnym wygotowaniu zgłosić na ręce oznaczonego bliżej w pozwoleniu organu kontrolnego, aby mógł urzędownie dozorować denaturacyi. Denaturować wolno tylko w dzień. Ilość cukru naraz denaturowanego wynosić musi co najmniej 25 cetnarów metrycznych.

Jako środek denaturacyjny dopuszcza się aż do odwołania tylko nadającą się do karmy mąkę oliwną lub mięsną, którą domieszać należy do mającego się denaturować cukru w ilości co najmniej 50 procent jego ciężaru netto. Użycie innych środków denaturacyjnych jakoteż oznaczenie stosunku zmieszania zastrzega się pozwoleniu Ministerstwa skarbu.

Denaturacya musi się odbywać bez wyjątku w obecności dwóch funkcjonaryuszy skarbowych, z których jeden musi sprawować techniczną kontrolę skarbową; organy te mają być obecne tak przy odważeniu środka denaturacyjnego jakoteż przy zmieszaniu go z cukrem i pilnie baczyć na to, by przepisana ilość środka denaturacyjnego należycie z cukrem zmieszano.

Zmieszanie uchodzi wtedy dopiero za dokładne, jeżeli mieszanina ma wygląd jednostajny.

Po zdenaturowaniu należy zdenaturowany cukier odważyć i dozorować jego złożenia w przeznaczonych na to magazynach.

Dokonanie czynności urzędowej wpisać należy w obydwu egzemplarzach zgłoszenia denaturacyi. Jeden egzemplarz otrzymuje strona dla swego pokrycia, natomiast drugi dołącza się jako załączka do zapisku, prowadzonego według punktu 5.

4. Denaturowany cukier wolno pozbywać na rzecz rolników lub korporacyi rolniczych, do ich użytku jako karmy dla własnego bydła lub do użytku członków tych korporacyi dla tego samego celu, ponadto zaś na rzecz innych osób za szczególnem

pozwoleniem Ministerstwa skarbu. Władza skarbo- wa może zażądać dowodu na to, że denaturowany cukier pozbyto tylko na rzecz uprawnionych po temu osób, a to przez przedłożenie odnośnych korespondencyi.

Ilekoć właściciel fabryki cukru zamierza pozbyć denaturowany cukier dla celów karmy dla bydła, winien zamiar ten jeszcze przed wydaniem cukru zgłosić pisemnie na ręce organu skarbowego, w którego ręku nadzór spoczywa.

Na podstawie tego doniesienia dozoruje się wydanie denaturowanego cukru z odnośnego magazynu.

Ci, którzy nabywają taki cukier, podlegają dochodowo-skarbowemu nadzorowi.

5. Każdy, kto zajmuje się denaturacją cukru, prowadzić ma co do wpływu i rozchodu denaturowanego cukru zapisek według dołączonego tu wzoru II; zapisek ten należy rokrocznie, z końcem Wzór II. każdej kampanii zamknąć i przedłożyć wraz z wszystkimi załączkami władzy skarbowej pierwszej instancyi do zbadania. Druków we formie paginowanych i parafowanych zeszytów, o niciach, przytwierdzonych urzędową pieczęcią, dostarcza władza skarbo- wa pierwszej instancyi, za zwrotem kosztów nakładu.

Do zapisku tego wpisywać ma przedsiębiorca względnie jego zastępca natychmiast po ukończonej denaturacyi ciężar netto zdenaturowanego cukru jako wpływ a każde pozbycie takiego cukru, z podaniem wydanej ilości natychmiast po jej pozbyciu, jako rozchód.

Z końcem każdej kampanii — a według potrzeby także i w czasie jej trwania — należy zapisek zamknąć a każdorazowy zapas denaturowanego cukru zbadać.

Jeżeli z porównania stanu faktycznego z tym, który być powinien, okaże się ubytek, przekraczający pięć procent ilości, które od ostatniego badania zapasów wpłynęły, wdwożyć należy postępowanie dochodowo-karne.

6. Nie wolno usuwać środka denaturacyjnego z cukru denaturowanego ani zupełnie ani częściowo, pozbywać go do rąk innych aniżeli uprawnionych do tego osób lub używać do innych celów jak do karmienia bydła.

7. Postanowienia te nabierają mocy obowiązującej w dniu ogłoszenia.

Wzór 1

(do dodatku B).

Kraj: . . . . .

Oddział straży skarbowej: . . . . .

Okrąg skarbowy: . . . . .

**Z g ł o s z e n i e**Pierwopis.Duplikat.

fabryki cukru p. . . . . w . . . . . Nr. k. . . . . o zamierzonej denaturacji  
cukru surowego, przeznaczonego na karmę dla bydła

Miesiąc, dzień	Godzina	Lokal, w którym dena- turacja ma mieć miejsce	Ilość netto cukru, który ma być denaturowany, w kilogramach	Środek denaturacyjny		U w a g a
				rodzaj	ilość w kilo- gramach	
1	2	3	4	5		6

. . . . ., dnia . . . . . 19 . . . . .

Druk opłatny.

. . . . .  
(Podpis strony.)

## Załatwienie.

1. Oddano dnia . . . . .
2. Ciężar netto przeznaczzonego do denaturacji cukru . . . . .
3. Rodzaj i ilość użytego do denaturacji środka denaturacyjnego . . . . .
4. Ciężar netto denaturowanego cukru . . . . .
5. Po złożeniu do magazynu Nr. . . . . wpisano jako wpływ w zapisku pod liczbą pozycyi . . . . .

(Miejscowość), dnia . . . . .

L. S.

.....  
.....  
(Podpis organów skarbowych.)



**Wzór II**

(do dodatku B).

Kraj: . . . . .

Okrąg skarbowy: . . . . .

**Z a p i s e k N r.**

fabryki cukru p. . . . . w . . . . . Nr. k. . . . . dotyczący  
wpływu i rozchodu denaturowanego cukru surowego za czas od . . . . . 19 .  
do . . . . . 19 .

(Pozwolenie c. k. . . . . z dnia . . . . . 19 . . . . , l. . . .)

Zapisek ten składa się z . . . . . kart, przeciągniętych urzędowo przypieczętowanym sznurkiem.

. . . . . dnia . . . . . 19 . . . .



. . . . .  
(Podpis.)

Druk opłatny.



c h ó d

Wydano na podstawie dołączonych zgłoszeń						Dzień i godzina wydania	Podpis		U w a g a
rodzaj i liczba naczyń	ciężar netto zdenaturowanego cukru		nazwisko	siedziba	zatrudnienie		strony	organu skar- bowego	
	osobno	razem							
8	9	10	11	12	13	14	15	16	17

110



## Dodatek C

(do §u 23 p. w.).

## Postanowienia,

dotyczące

uwolnienia cukru krochmalowego, używanego w tkactwie, skórnictwie i papiernictwie  
w celach apretury, od podatku.

Na podstawie §u 7. ustawy z dnia 31. stycznia 1903, Dz. u. p. Nr. 26, uwalnia się cukier krochmalowy, który fabryki cukru krochmalowego po poprzednim należytem zdenaturowaniu pozbywają w celu użycia go do celów przemysłowych w tkactwie, skórnictwie, papiernictwie itd. na rzecz odnośnych przemysłowców, od podatku spożywczego. ustanowionego w §ie 1, l. 1 ustawy o podatku cukrowym, a to pod następującymi warunkami:

1. Właściciele fabryk cukru krochmalowego, chcący uzyskać taką ulgę, potrzebują do tego pozwolenia władzy skarbowej pierwszej instancyi. Pozwolenia tego udziela się na pisemne żądanie z zastrzeżeniem każdorazowego odwołania tym właścicielom fabryk cukru krochmalowego, którzy denaturują rocznie prawdopodobnie co najmniej 100 cetnarów metrycznych cukru.

W razie stwierdzonego nadużycia należy pozwolenie natychmiast ściągnąć, niezawisłe od dochodowo-karnych skutków. Pozwolenie to cofnąć można także i wtedy, jeżeli zupełnie lub w części nie uczyniono zadość przewidzianym w tym przepisie warunkom tego pozwolenia.

W podaniu o takie pozwolenie wymienić należy lokalności, w których denaturowanie następuje oraz te, w których denaturowany cukier aż do odpowiadającego przeznaczeniu pozbycia będzie składany. Prócz tego winien przedsiębiorca złożyć oświadczenie, że się poddaje wszystkim wydanym już lub w przyszłości ewentualnie wydać się mającym przepisom kontrolnym oraz, że gotów jest ponieść wszystkie zwiększone koszta, jakie administracja skarbową ponosić będzie z powodu czynności

urzędowych, związanych z denaturacją, jako koszta podróży i dyet względnie strawnego i milowego.

2. Każdą zamierzoną denaturację cukru krochmalowego, która obejmować musi zawsze całą warkę, zgłosić należy na co najmniej 48 godzin naprzód oznaczonemu bliżej w pozwoleniu organowi kontrolnemu, według wzoru I w podwójnem wygotowaniu. Denaturować wolno tylko we wakuum dla zgęszczonego soku.

Jako środka denaturacyjnego używać należy na 100 kilogramów cukru krochmalowego o 44 stopniach Beaumé'go 5 kilogramów krystalicznego technicznie czystego handlowego chlorku magnezowego (we formie 8 1/2 litrów 50procentowego roztworu). Dostarczenie środka denaturacyjnego pozostawia się stronie.

Rozczyn ten sporządza się pod nadzorem organów kontrolnych w ten sposób, że się rozpuszcza po 1 kilogramie soli w 1 litrze ciepłej wody i otrzymany tą drogą roztwór przez zcieńczenie lub przez dalszą domieszkę soli doprowadza do ciężaru gatlunkowego 1.18 do 1.19 (odpowiadającego 22 do 23 stopniom Beaumé'go przy około 20 stopniach Celsjusza). Użycie roztworów o innej koncentracji lub też chlorku magnezowego w stanie stałym do denaturacji wymaga osobnego pozwolenia.

Denaturowanie następować winno bez wyjątku w obecności dwóch funkcyjaryszu skarbowych, z których jeden musi być urzędnikiem, a organy te muszą być obecne tak przy sporządzaniu roztworu denaturacyjnego, jakoteż i przy wlewaniu go do wakuum. Organy te bacznie mają w szczególności na to, by do cukru krochmalowego wnieszano rzeczywiście przepisaną ilość środka denaturacyjnego.

Wzór I.

3. Po dokonanej denaturacji należy zdenaturowany cukier krochmalowy przelać pod dochodowo-skarbową kontrolą do przeznaczonych na to naczyń transportowych (beczek, tonn), opatrzyć je bieżący numerami tudzież zamknąć je urzędownie w sposób przepisany dla beczek z wódką. Każde naczynie transportowe zaopatrzyć należy na obu dnach w 10 centymetrów szeroki niebieski pas, na którym białą farbą umieścić należy napis: „Denaturowany cukier krochmalowy“.

Następnie zbadać należy ciężar brutto napełnionych naczyń transportowych oraz przez potrącenie tary, zbadanej w miarę postanowień przepisu wykonawczego do ustawy o podatku cukrowym, stwierdzić wagę netto zdenaturowanego cukru.

Naczynia transportowe, wypełnione zdenaturowanym cukrem krochmalowym, składać wolno w przeznaczonym na to magazynie tylko oddzielnie od innego cukru, a pozbywać go wolno tylko w tych naczyniach. Ewentualnie potrzebne przelania dozwolone są, za poprzednim pisemnem zgłoszeniem, tylko pod urzędową kontrolą.

Dokonanie czynności urzędowej wpisać należy w obu egzemplarzach zgłoszenia. Jeden egzemplarz otrzymuje dla swego pokrycia strona, natomiast drugi należy dołączyć jako allegat do zapisku, który według punktu 6 prowadzić należy.

4. W prowadzeniu rejestru wyrobu, przepisanego w rozporządzeniu wykonawczem do ustawy o podatku cukrowym, następuje zmiana o tyle, że w kolumnie IV powoływać należy tylko dotyczącą pozycję wpływu ze zapisku, przepisanego w punkcie 6.

5. Zdenaturowany cukier krochmalowy pozbywać wolno tylko na rzecz tych przemysłowców, którzy go w swym przemyśle używają, i to za kwitem zamówienia, który przy każdym zamówieniu mają wystawić; z kwitu tego muszą być widoczne: nazwisko, siedziba i zatrudnienie zamawiającego, cel, do którego cukier ma być użyty i ciężar netto zamówionego cukru denaturowanego w przybliżeniu. Nadeszłe zamówienia należy dołączyć do zapisku (punkt 6).

Ilekoć fabrykał cukru krochmalowego chce pozbyć cukier denaturowany, winien donieść o tem pisemnie właściwemu organowi nadzorcemu jeszcze przed wydaniem cukru, wymieniając ilość cukru

netto, liczby i znaki naczyń transportowych i markę przemysłową z dokładnem podaniem adresu odbiorcy i czasu zamierzonego wydania z dotyczącego magazynu. Cukru denaturowanego, który ma być wydany, nie odprawia się urzędownie; również nie potrzeba tego książkować w rejestrze sprzedaży.

Nadeszłe doniesienie należy jako poleconą, wolną od opłaty posyłkę urzędową przesłać natychmiast do oddziału straży skarbowej, w którego okręgu zamawiający ma swą siedzibę a oddział ten winien się od czasu do czasu przekonywać o nadejściu posyłki we właściwym czasie.

Pobierający taki cukier podlegają dochodowo-skarbowej kontroli. Mają oni prawo zdejmować sami urzędowe zamknięcie z naczyń transportowych,

6. Każdy, kto się zajmuje denaturacją cukru krochmalowego, prowadzić ma zapisek wpływu i rozchodu denaturowanego cukru krochmalowego według dołączonego tu wzoru II, który należy rokrocznie z końcem każdej kampanii zamknąć i przedłożyć wraz z wszystkimi załączkami władzy skarbowej pierwszej instancji do przejrzania. Druków we formie paginowanych i parafowanych zeszytów, o niciach przytwierdzonych urzędową pieczęcią, dostarcza władza skarbową pierwszej instancji za zwrotem kosztów nakładu.

Do zapisku tego wpisywać ma przedsiębiorca względnie jego zastępca natychmiast po ukończonej denaturacji ciężar netto zdenaturowanego cukru jako wpływ a każde pozbycie takiego cukru, z podaniem wydanej ilości natychmiast po jej pozbyciu, jako rozchód.

Z końcem każdej kampanii — a według potrzeby także i w czasie jej trwania — należy zapisek zamknąć a każdorazowy zapas denaturowanego cukru zbadać.

Jeżeli z porównania stanu faktycznego z tym, który być powinien, okaże się ubytek, przekraczający pięć procent ilości, które od ostatniego badania zapasów wpłynęły, wdrożyć należy postępowanie dochodowo-karne.

7. Nie wolno usuwać środka denaturacyjnego ze zdenaturowanego cukru całkowicie lub częściowo, mieszać cukier denaturowany z innym cukrem, pozbywać denaturowany cukier na rzecz innych aniżeli uprawnionych po temu osób, albo wreszcie używać go do innych aniżeli wymienione celów.

Wzór II.

Wzór I  
(do dodatku C).

Kraj: . . . . .

Oddział straży skarbowej: . . . . .

Okrąg skarbowy: . . . . .

## Z g ł o s z e n i e

Pierwopis.

Duplikat.

fabryki cukru p. . . . . w . . . . . Nr. k. . . . . co do zamierzonej  
denaturacji cukru krochmalowego, przeznaczonego do wolnego od podatku użytku.

Miesiąc, dzień	Godzina	Wakuum, w którym denaturacja ma mieć miejsce	Ilość denaturo- wać się mającego cukru w przybliżeniu, w kilogramach	Znak i bieżąca liczba naczyń transportowych, w które zdenaturowany cukier ma być włożony	U w a g a
denaturacji					
1	2	3	4	5	6

. . . . . dnia . . . . . 19 . . . . .

Druk opłatny.

. . . . .  
(Podpis strony.)

## Z a ł a t w i e n i e .

1. Oddano dnia . . . . .

2. Ilość chloru magnezowego, przeznaczonego do denaturacyi, w kilogramach . . . . .

3. Daty, dotyczące denaturowanego cukru :

Bieżąca liczba	Znak	Brutto	Tara	Netto osobno i ogólne
		każdego naczynia		
każdego naczynia transportowego		w kilogramach		
Suma .				

4. Korespondująca liczba pozycyi rejestru wyrobu . . . . .

5. Wpisano jako wpływ w zapisku pod l. pozycyi . . . . .

(Miejscowość), dnia . . . . .



. . . . .  
. . . . .  
(Podpis organów skarbowych.)



Wzór II  
(do dodatku C).

Kraj: . . . . .

Okrag skarbowy: . . . . .

## Z a p i s e k N r.

fabryki cukru p. . . . . w . . . . . Nr. k. . . . . co do  
wpływu i rozchodu denaturowanego cukru krochmalowego za czas od . . . . .  
. . . . . 19 . . do . . . . . 19 . .

(Pozwolenie c. k. . . . . z dnia . . . . . 19 . . , l. . . . .)

\_\_\_\_\_

Zapisek ten sklada się z . . . kart przeciągniętych urzędownie przypieczętowanym sznurkiem.

. . . . . , dnia . . . . . 19 . .

L.S.

. . . . .  
Podpis.

Druk oplatny.







# Dziennik ustaw państwa

dla

królestw i krajów w Radzie państwa reprezentowanych.

Część LXXXVII. — Wydana i rozesłana dnia 8. września 1903.

Treść: № 177. Obwieszczenie, zawierające szczegółowy opis (z rycinami) elektromierzy typów XXVIII, XXIX, XXIX H, XXIX K, XXIX HK, XXXII, XXXIII, XXXV i XXXV a.

177.

## Obwieszczenie Ministerstwa handlu z dnia 31. lipca 1903,

zawierające szczegółowy opis (z rycinami) elektromierzy typów: XXVIII, XXIX, XXIX H, XXIX K, XXIX HK, XXXII, XXXIII, XXXV i XXXV a.

Stosownie do rozporządzenia Ministerstwa handlu z dnia 4. lipca 1900, Dz. u. p. Nr. 176, tyczącego się urzędowego sprawdzania i uwierzytelnienia przyrządów do pomiaru zużycia elektryczności (elektromierzy), ogłasza się poniżej sporządzone przez c. k. Główną komisję miar i wag opisy (z rycinami) elektromierzy typów: XXVIII (porów. także Dz. u. p. Nr. 156 z r. 1901), XXIX, XXIX H, XXIX K, XXIX HK, XXXII, XXXIII (porów. także Dz. u. p. Nr. 141 z r. 1902), XXXV i XXXV a (porów. także Dz. u. p. Nr. 129 z r. 1901).

Call wlr.

### Opis

(z rycinami)

elektromierzy typów: XXVIII, XXIX, XXIX H, XXIX K, XXIX HK, XXXII, XXXIII, XXXV i XXXV a.

#### Elektromierz typu XXVIII.

Elektromierz typu XXVIII jest przeznaczony do rejestrowania zużycia energii w pięcioprzewodowym systemie o prądzie stałym.

Przyrząd rejestrujący i zegarowy jest identyczny z takimże przyrządem elektromierza typu XIII (porów. Dz. u. p. Nr. 164 z r. 1901), z wyjątkiem urządzenia włączeniowego, jak to widać na fig. 2 i 3 rysunku.

Urządzenie włączeniowe, zastosowane przy tym typie elektromierza, różni się od urządzenia tego przy typie XIII pod następującym względem:

Dla porównania przypomina się figury 3 i 5, które w Dz. u. p. Nr. 164 z r. 1901 ogłoszono.

Zamiast jednego czopa  $g_1$  (porów. fig. 5) umieszczone są 3 czopy; taksamo czop  $g_2$  zastąpiło 3ma czopami. Czopy te w dołączonym rysunku (fig. 2) nie są uwidocznione.

Pomnożenie ilości czopów ma ten skutek, że sprężyna  $f$  napina się podczas jednego obrotu koła  $l'$  trzykrotnie, podczas gdy przy urządzeniu zastosowanym przy elektromierzu typu XIII napięcie takie raz tylko następowało.

Na osi  $c_1$  osadzone jest tylko jedno kółko  $s$ , przedstawione we fig. 3 dołączonego rysunku; kółko to zachodzi za drugie kółko  $t$ , które ma tylko  $\frac{2}{3}$  ilości zazębień pierwszego, tak, że przy  $\frac{1}{3}$  obrotu kółka  $s$ , kółko  $t$  wykonywa pół obrotu.

Skutkiem tego przechodzi ekscenter  $a$ , osadzony na jednej osi z kółkiem  $t$ , w prawo lub w lewo w skrajne położenie.

Ruch ekscentra  $a$  przenosi się na kątową dźwignię  $b$ , mającą swój punkt obrotu w  $g$ .

Na dźwigni kątowej  $b$  osadzone są 3 kółka  $e$ ,  $e''$ ,  $e_3$ , stale nawzajem zachodzące.

Stosownie do kierunku ekscentra zachwytyjają kółka  $e$  albo  $e_3$  każde z nich o jedno z przenośnych kółek  $f$  i  $f''$ ; stąd pochodzi, że po każdym poruszeniu ekscentra następuje zmiana w kierunku obrotu mechanizmu wskazówkowego.

Na osi  $g$  dźwigni  $b$  osadzone jest kółko, zachodzące stale za pierwsze kółko  $q$  mechanizmu wskazówkowego.

Na osi ekscentra  $a$  znajduje się komutator  $U$ , którego urządzenie identyczne jest z urządzeniem typu XIII.

Działanie obu tych urządzeń jest analogiczne z działaniem urządzeń elektromierza typu XIII, służących do tych samych celów.

Fig. 1 przedstawia urządzenie włączeniowe; są to 4 cewki prądu głównego włączone do przewodów zewnętrznych; środkowego przewodu tego pięcioprzewodowego systemu nie wprowadza się. Cewki napięcia połączone są z zewnętrznymi przewodami, jak to widać na rysunku i mierzą ogólne napięcie pięcioprzewodowego systemu.

Zawisłość wskazań elektromierzy tego typu od zmian napięcia i temperatury jest bardzo nieznaczna.

### Elektromierze typów: XXIX, XXIX H, XXIX K, XXIX HK.

(Podany do wypróbowania typów przez firmę: Austriacka Spółka elektryczna „Union“ we Wiedniu.)

Elektromierze typów XXIX, XXIX H, XXIX K, XXIX HK różnią się od elektromierzy typów XXII, XXII H, XXII K, XXII HK (porów. Dz. u. p. Nr. 154 z r. 1902), tem wyłącznie, że cewki zamknięć pobocznych są sporządzone z żelaznego drutu.

Zawisłość wskazań elektromierzy od temperatury jest znaczną, za to zawisłość od napięcia bardzo nieznaczną; co do zawisłości od frekwencji i od przesunięcia fazy pomiędzy prądem i napięciem ma dla tych typów ważność to co powiedziano dla typów XXII, XXII H, XXII K i XXII HK.

Elektromierzy typów XXIX, XXIX H, XXIX K, XXIX HK użyć można do stwierdzenia konsumpcji tak w instalacjach jednofazowych o prądzie zmiennym jak i w instalacjach o prądzie wirowym; w ostatnim przypadku stosuje się włączenie przedstawione we fig. 2 elektromierza typu XX (porów. Dz. u. p. Nr. 154 z r. 1902).

### Elektromierz typu XXXII.

(Podany do wypróbowania typu przez firmę: H. Aron we Wiedniu.)

Elektromierze tego typu służą do badania zużycia energii w instalacjach dwuprzewodowych o prądzie zmiennym i różnią się od elektromierzy typu XVI (porów. Dz. u. p. Nr. 164 z r. 1901) wyłącznie tem, że elektromagnes mechanizmu do napinania sporządzony jest z płytek żelaznych.

Zawisłość wskazań elektromierza od temperatury i napięcia jest nieznaczna, zawisłość od ilości okresów niewielka.

Elektromierze tego typu zabezpiecza się tak jak elektromierze typu XVI jedną plombą.

Elektromierzy tego typu użyć można — łącząc dwa razem za pomocą włączenia Arona — do oznaczania zużycia energii w trójfazowych instalacjach o prądzie wirowym.

### Elektromierz typu XXXIII.

Elektromierze tego typu służą do pomiaru zużytej energii w instalacjach o prądzie wirowym.

Konstrukcja elektromierzy tego typu różni się tylko nieznacznie od elektromierzy typu XIII (porów. Dz. u. p. Nr. 164 z r. 1901).

Ramiona elektromagnesów w mechanizmie do napinania są u elektromierzy typu XXXIII odosobnione od siebie, czego niema w elektromierzu typu XIII, przeznaczonym dla instalacji o prądzie stałym; dalej zbieracz  $U$  ma u typu XXXIII 7 sprężyn kontaktowych, jak to widać na figurze; przy typie XIII są tylko 4 sprężyny kontaktowe.

$S_1, S_2$  na figurze przedstawiają cewki prądu głównego w elektromierzu, połączone dwoma przewodami fazowymi; do trzeciej fazy jest zacisk  $n_3$  włączony, połączony ponad przenośnikiem  $U$  z cewkami odgałęzień  $N_1, N_2$  o podwójnem uzwojeniu;  $n_1$  i  $n_2$  są to zaciski odgałęzień;  $K_1, K_2, K_3$  i  $K_4$  to zaciski połączone z cewkami prądu głównego;  $s_1$  i  $s_2$  to cewki napięcia zastosowane jako ciała wahadłowe.

Zależność wskazań elektromierza od napięcia i temperatury jest całkiem nieznaczna, zależność od ilości okresów i współczynnika użycia niewielka.

Plombatura narzędzi obrotowych jest taka sama jak przy elektromierzach typu XIII.

### Elektromierz typu XXXV (tud. XXXV a).

Elektromierze typu XXXV względnie XXXV a służą do rejestrowania zużytej ilości prądu w dwuprzewodowych instalacjach o prądzie stałym.

Figury 1 do 3 przedstawiają elektromierz typu XXXV; figury 4 i 5 przedstawiają owe konstrukcyjne zmiany w elektromierzu, które odpowiadają typowi XXXV a.

Do płyty podstawowej  $G$  przysrubowany jest stały magnes  $E$ , którego ramiona  $P$  są cylindrycznie wydrążone i obejmują rotorową kotwicę  $R$ .

Ta kotwica rotorowa  $R$  otacza cylindryczny rdzeń z miękkiego żelaza, który zamyka magnetyczne koło prądu stałego magnesu i z tym ostatnim stale jest połączony.

Kotwica rotorowa  $R$ , osadzona stale na osi  $D$ , porusza się zatem w polu utworzonym przez stały magnes i miękki rdzeń żelazny; składa się zaś z dzwonowatej części, która jest dźwigarem dla cewek kotwicznych. Ten dźwigar cewek kotwicznych sporządzony jest z materiału jak najgorzej przewodzącego, aby uniknąć powstawania prądów Foucaulta a tem samym zbytniej zawisłości stałego współczynnika elektromierza od obciążenia.

Uzwojenia same sporządzone są z dobrze przewodzącego materyału i zebrane w kilka cewek, których końce związane są ze zbieraczem  $c$ .

Na osi  $D$  kotwicy znajduje się robakowaty gwint  $s$ , w który zachodzi pierwsze kółko opuszczonego na rysunku mechanizmu liczącego.

Jak to w szczególności z szematu włączenia (fig. 3) wynika, przepływa kotwicę tylko jeden prąd odgałęziony; prąd użytkowy przechodzi przez opór  $W$ , którego siłę można dowolnie zmieniać za pomocą uwidocznionej na fig. 1 dźwigni krótkiego spięcia; takie urządzenie umożliwia proste regulowanie elektromierza.

Przyrząd ten funkcjonuje zatem w następujący sposób: Prąd, który ma być odmierzony, dzieli się na dwa prądy częściowe, z których jeden przechodzi przez opór  $W$ , drugi zaś przepływa rotorową kotwicę  $R$ .

Liczba obrotów kotwicy rotorowej rośnie następnie tak długo, aż elektromotorowa siła, wytworzona przez indukcję magnetycznego pola w kotwicy dorówna napięciu na punktach rozgałęzienia oporu  $W$ .

Gdy kotwica rotorowa tę ilość obrotów osiągnie, wtedy przez kotwicę przepływa tylko taki prąd częściowy, który potrzebny jest, by pokonać opory tarcia zredukowane do minimum.

Wynika stąd, że ilość obrotów mechanizmu liczącego stanowi miarę napięcia na punktach odgałęzienia oporu, które to napięcie jest proporcjonalne do siły prądu użytkowego.

Opór  $W$  sporządzony jest z materiału, którego zdolność przewodzenia jest tylko nieznacznie zawisła od temperatury; materyał drutu w kole prądu motorowego nie potrzebuje temu warunkowi odpowiadać.

Ponieważ kierunek rotacji mechanizmu liczącego zależy od kierunku prądu, przeto przy włączeniu elektromierza baczycy należy dokładnie na oznaczenia zacisków.

Jak to już na wstępie wspomniano, przedstawiają figury 4 i 5 odpowiadającą typowi XXXV a modyfikację opisaną konstrukcyi elektromierza; przy tej odmianie ma dostawca prądu i po urzędowym oplombowaniu przystęp do zbieracza  $c$  w celu czyszczenia go; dlatego też umieszczono go u spodu elektromierza, jak to poznać z wymienionych figur.

W figurze 1 uwidoczniono ponadto urzędowe oplombowanie, które odnosi się tak do głównej formy jak i do pobocznej odmiany.

We Wiedniu, dnia 31. lipca 1903.

C. k. Główna Komisya miar i wag:

Tinter wh.

## Typ XXVIII elektromierzy.

(Przedstawiony do wypróbowania typu przez firmę H. Aron we Wiedniu.)

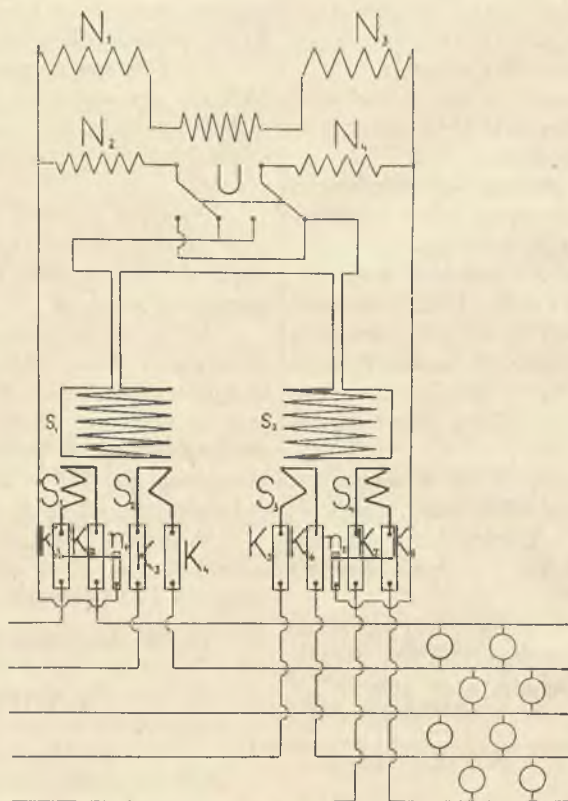

Fig. 1.

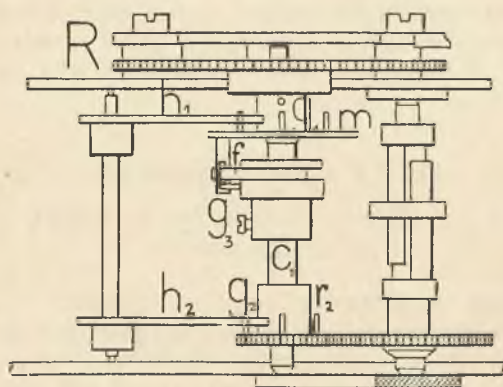

Fig. 2.

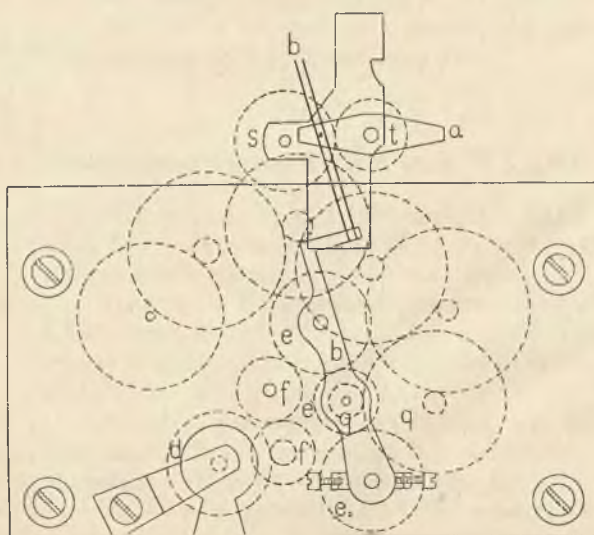
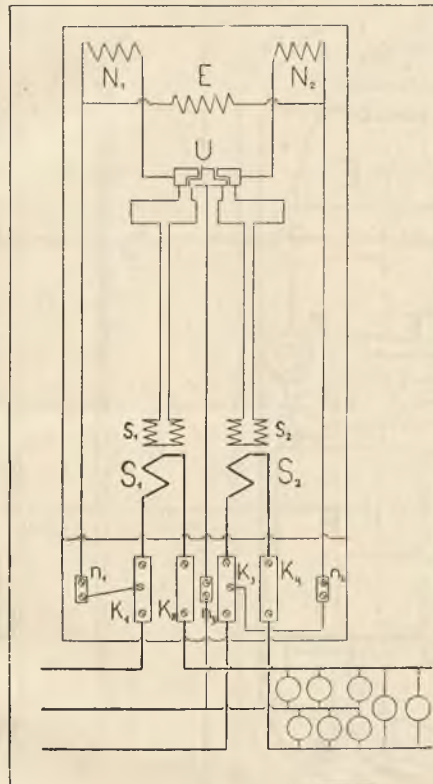

Fig. 3.



## Typ XXXIII elektromierzy.

(Przedstawiony do wypróbowania typu przez firmę H. Aron we Wiedniu.)



## Typ XXXV (tud. XXXV a) elektromierzy.

(Przedstawiony do wypróbowania typu przez firmę Singer & Co. we Wiedniu względnie przez firmę „Danubia“. Spółka akcyjna dla wyrobu przyrządów gazowych, do oświetlenia i przyrządów mierniczych we Wiedniu.)

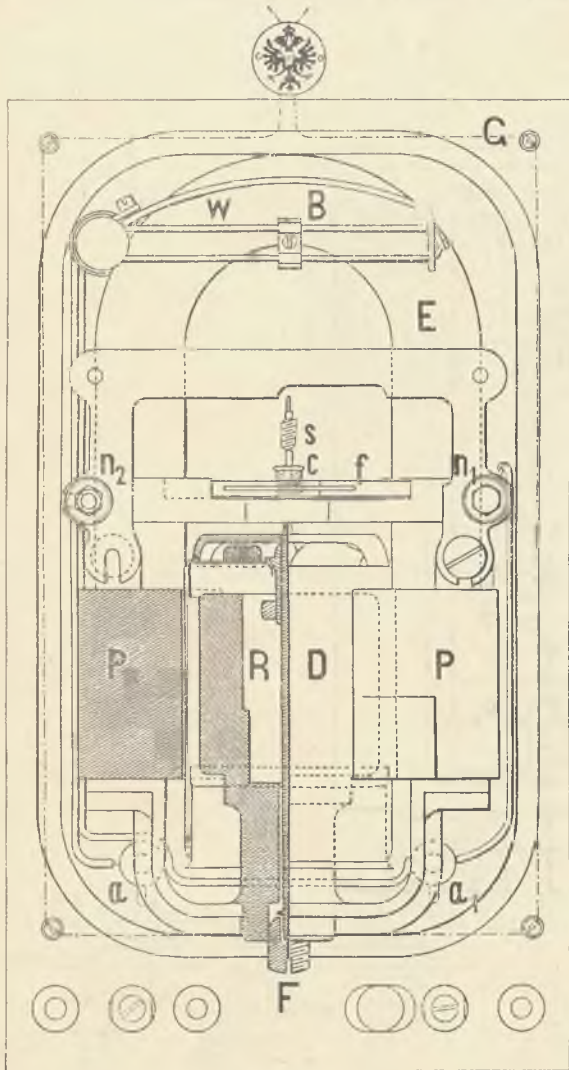

Fig. 1.

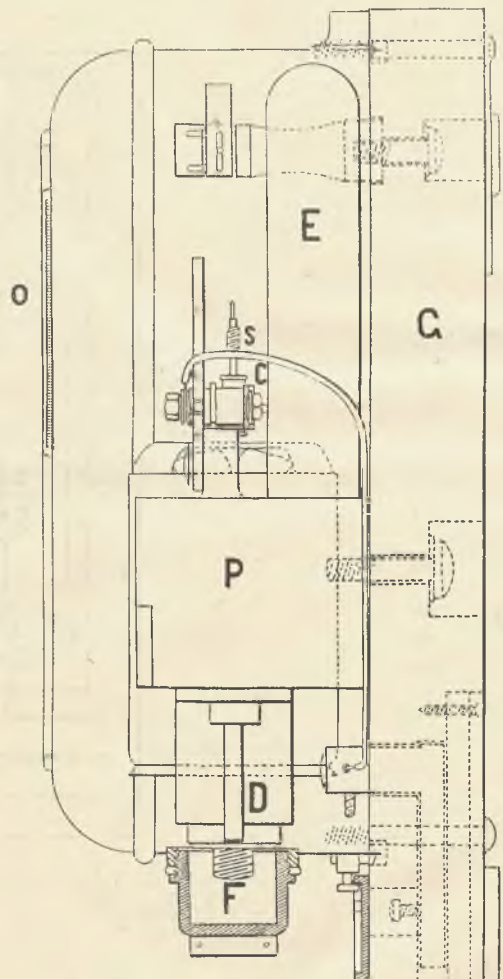

Fig. 2.

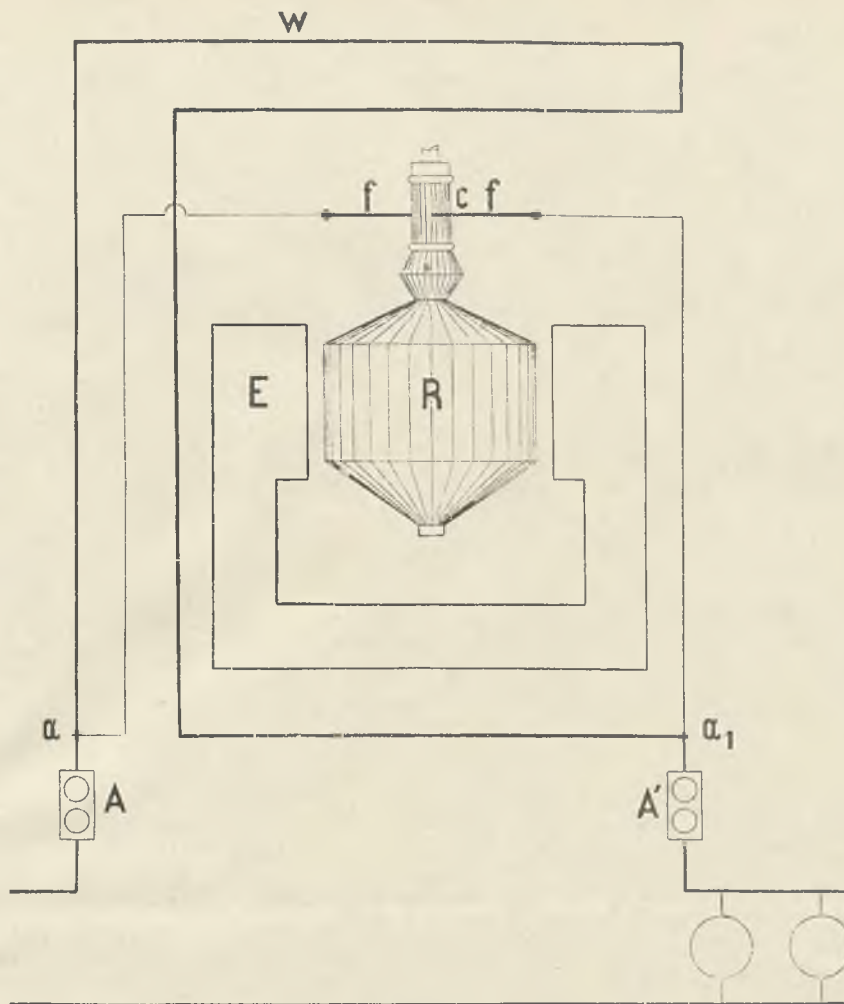

Fig. 3.

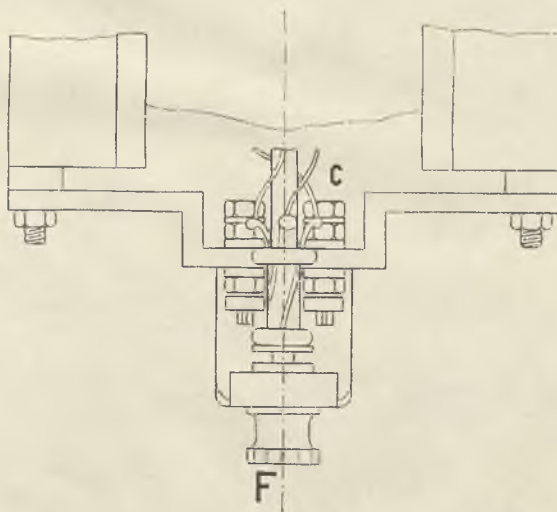

Fig. 4.

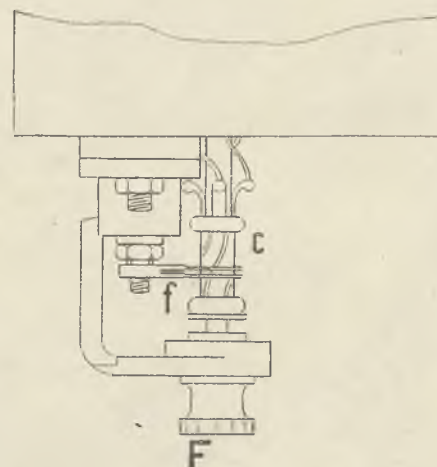

Fig. 5.



# Dziennik ustaw państwa

dla

królestw i krajów w Radzie państwa reprezentowanych.

Część LXXXVIII. — Wydana i rozesłana dnia 8. września 1903.

**Treść:** (Nr 178—183.) 178. Rozporządzenie, dotyczące zaliczenia c. k. komory pomocniczej I. klasy we Voitersreuth do rzędu upoważnionych do odprawiania roślin urzędów celnych, wymienionych w Dodatku do rozporządzenia z dnia 15. lipca 1882. — 179. Obwieszczenie, dotyczące utworzenia starostwa w Urfahr w Górnej-Austrii. — 180. Obwieszczenie, dotyczące utworzenia starostwa w Gonobitz w Styrii. — 181. Obwieszczenie, dotyczące utworzenia starostwa w Nowopace. — 182. Obwieszczenie, dotyczące utworzenia starostwa w Waszkowcach nad Czeremoszem na Bukowinie. — 183. Obwieszczenie, dotyczące utworzenia starostwa w St. Pietro w Dalmacyi.

## 178.

### Rozporządzenie Ministerstw rolnictwa, spraw wewnętrznych, skarbu, handlu i kolei żelaznych z dnia 27. sierpnia 1903,

dotyczące zaliczenia c. k. komory pomocniczej I. klasy we Voitersreuth do rzędu upoważnionych do odprawiania roślin urzędów celnych, wymienionych w Dodatku do rozporządzenia z dnia 15. lipca 1882, Dz. u. p. Nr. 107.

Dodatkowo do rozporządzenia Ministerstw rolnictwa, spraw wewnętrznych, handlu i skarbu z dnia 15. lipca 1882, Dz. u. p. Nr. 107, dotyczącego środków ostrożności, których przestrzegać należy w obrocie z zagranicą względem zapobieżenia zawleczeniu mszycy winnej (*Phylloxera vastatrix*), zalicza się do rzędu upoważnionych do odprawiania roślin urzędów celnych, wymienionych w Dodatku do powyższego rozporządzenia w uwadze lit. a), także c. k. pomocniczą komorę I. klasy we Voitersreuth.

Koeber wlr.

Wittek wlr.

Böhm wlr.

Call wlr.

Giovanelli wlr.

## 179.

### Obwieszczenie Ministerstwa spraw wewnętrznych z dnia 2. września 1903,

dotyczące utworzenia starostwa w Urfahr w Górnej-Austrii.

Jego c. i k. Apostolska Mość raczył Najwyższemu postanowieniem z dnia 31. sierpnia b. r. najmiłościwiej zezwolić, żeby z częściową zmianą podziału administracyjnego arcyksięstwa Austrii powyżej Anizy, obwieszczonego rozporządzeniem Ministerstwa spraw wewnętrznych z dnia 10. lipca 1868, Dz. u. p. Nr. 101, utworzono nowe starostwo z siedzibą w Urfahr; okrąg urzędowy tego starostwa składać się będzie z wydzielonych z dotychczasowego politycznego powiatu „Line okolica“ sądowych powiatów Urfahr i Ottensheim, dalej z wydzielonego z dotychczasowego politycznego powiatu „Freistadt“ powiatu sądowego Leonfelden.

Równocześnie wcieli się wydzielone z obecnych politycznych powiatów Perg, względnie Steyr sądowe powiaty Prägarten, względnie Neuhofen do politycznych powiatów Freistadt, względnie „Line okolica“, tak, że na przyszłość polityczny powiat Freistadt składać się będzie ze sądowych powiatów Freistadt, Prägarten i Unter-Wießenbach, polityczny powiat „Line okolica“ ze sądowych powiatów

Enns, St. Florian, Linc i Neuhofen, polityczny powiat Perg ze sądowych powiatów Grein, Mauthausen i Perg, a polityczny powiat Steyr ze sądowych powiatów Kremsmünster, Steyr i Weyer.

Starostwo w Urfahr rozpocząć ma urzędowanie z dniem 1. października 1903 i w tym samym dniu wchodzi w życie także wszystkie inne przytoczone zmiany w urzędowych okręgach wymienionych wyżej starostw.

Koerber wlr.

### 180.

## Obwieszczenie Ministerstwa spraw wewnętrznych z dnia 2. września 1903,

dotyczące utworzenia starostwa w Gonobitz w Styrii.

Jego c. i k. Apostolska Mość raczył Najwyższym postanowieniem z dnia 31. sierpnia b. r. najmiłościwiej zezwolić, by z częściową zmianą podziału administracyjnego księstwa styryjskiego, obwieszczonego rozporządzeniem Ministerstwa spraw wewnętrznych z dnia 10. lipca 1868, Dz. u. p. Nr. 101, utworzono nowe starostwo ze siedzibą w Gonobitz.

Okrąg urzędowy tego starostwa obejmować ma wyłączony z dotychczasowego politycznego powiatu Cylei sądowy powiat Gonobitz.

Starostwo w Gonobitz rozpocząć ma urzędowanie z dniem 1. października 1903.

Koerber wlr.

### 181.

## Obwieszczenie Ministerstwa spraw wewnętrznych z dnia 2. września 1903,

dotyczące utworzenia starostwa w Nowopace (Neupaka).

Jego c. i k. Apostolska Mość raczył Najwyższym postanowieniem z dnia 31. sierpnia b. r. najmiłościwiej zezwolić, by z częściową zmianą podziału administracyjnego królestwa czeskiego, obwieszczonego rozporządzeniem Ministerstwa spraw wewnętrznych z dnia 10. lipca 1868, Dz. u. p. Nr. 101, utworzono nowe starostwo ze siedzibą w Nowopace (Neupaka).

Okrąg urzędowy tego starostwa obejmować ma wyłączone z dotychczasowych politycznych po-

wiatów Königgrätz, względnie Iczyn sądowe powiaty Horzyce i Nowopakę.

Starostwo w Nowopace rozpocząć ma urzędowanie z dniem 1. października 1903.

Koerber wlr.

### 182.

## Obwieszczenie Ministerstwa spraw wewnętrznych z dnia 2. września 1903,

dotyczące utworzenia starostwa w Waszkowcach nad Czeremoszem na Bukowinie.

Jego c. i k. Apostolska Mość raczył Najwyższym postanowieniem z dnia 31. sierpnia b. r. najmiłościwiej zezwolić, by z częściową zmianą podziału administracyjnego księstwa bukowińskiego, obwieszczonego rozporządzeniem Ministerstwa spraw wewnętrznych z dnia 10. lipca 1868, Dz. u. p. Nr. 101, utworzono nowe starostwo ze siedzibą w Waszkowcach n. Cz.

Okrąg urzędowy tego starostwa obejmować ma wydzielone z dotychczasowych politycznych powiatów Storożyniec, względnie Wyżnicy sądowe powiaty Stanowce i Waszkowce n. Cz.

Starostwo w Waszkowcach n. Cz. rozpocząć ma urzędowanie z dniem 1. października 1903

Koerber wlr.

### 183.

## Obwieszczenie Ministerstwa spraw wewnętrznych z dnia 2. września 1903,

dotyczące utworzenia starostwa w St. Pietro w Dalmacji.

Jego c. i k. Apostolska Mość raczył Najwyższym postanowieniem z dnia 31. sierpnia b. r. najmiłościwiej zezwolić, by z częściową zmianą podziału administracyjnego królestwa dalmatyńskiego, obwieszczonego rozporządzeniem Ministerstwa spraw wewnętrznych z dnia 10. lipca 1868, Dz. u. p. Nr. 101, utworzono nowe starostwo ze siedzibą w St. Pietro.

Okrąg urzędowy tego starostwa obejmować ma wyłączony z dotychczasowego politycznego powiatu Splet sądowy powiat Brazza.

Starostwo w St. Pietro rozpocząć ma urzędowanie z dniem 1. października 1903.

Koerber wlr.

# Dziennik ustaw państwa

dla

królestw i krajów w Radzie państwa reprezentowanych.

Cześć LXXXIX. — Wydana i rozesłana dnia 8. września 1903.

**Treść:** № 184. Patent cesarski, dotyczący się zwołania sejmów krajowych: czeskiego, galicyjskiego i lodomeryjskiego z Krakowem, dolno- i górno-austriackiego, salcburskiego, styryjskiego, karyntyjskiego, krańskiego, bukowskińskiego, morawskiego, śląskiego, tyrolskiego i vorarlberskiego.

**184.**

## Patent cesarski z dnia 6. września 1903,

dotyczący się zwołania sejmów krajowych: czeskiego, galicyjskiego i lodomeryjskiego z Krakowem, dolno- i górno-austriackiego, salcburskiego, styryjskiego, karyntyjskiego, krańskiego, bukowskińskiego, morawskiego, śląskiego, tyrolskiego i vorarlberskiego.

My, Franciszek Józef Pierwszy,  
z Bożej łaski Cesarz Austriacki;

Król Węgierski i Czeski, Dalmacki, Kroacki, Sławoński, Galicyjski, Lodomeryjski i Illiryski; Król Jerozolimski itd.; Arcyksiążę Austriacki; Wielki Książę Toskański i Krakowski; Książę Lotaryński, Salcburski, Styryjski, Karyntyjski, Krański i Bukowiński; Wielki Książę Siedmiogrodzki; Margrabia Morawski; Książę Górno- i Dolno-Śląski, Modeński, Parmeński, Piacencki i Gwastalski, Oświęcimski i Zatorski, Cieszyński, Friaulski, Dubrownicki i Zadarski; uksiążęcony Hrabia na Habsburgu i Tyrolu, Kyburgu, Gorycyi i Gradycce;

Książę na Trydencie i Bryksenie; Margrabia Górno- i Dolno-Lużycki i Istryjski; Hrabia na Hohenembsie, Feldkirchu, Bregencyi, Sonnenbergu itd.; Pan na Tryeście, Kotorze i Windyjskiej Marchii; Wielki Wojewoda województwa serbskiego itd. itd. itd.

wiadomo czynimy:

Odroczone Naszemi postanowieniami sejmy krajowe księstwa salcburskiego i Vorarlbergu zwołuje się na dzień 10. września 1903. celem podjęcia na nowo czynności do miejsc zebrania ustawą wyznaczonych.

Na tenże sam dzień zwołuje się sejm krajowy księstwa bukowskińskiego do miejsca zebrania ustawą wyznaczonego.

Odroczone Naszemi postanowieniami sejmy krajowe królestwa galicyjskiego i lodomeryjskiego z wielkim księstwem krakowskim, arcyksięstwa austriackiego poniżej Anizy, księstw: karyntyjskiego, górno- i dolno-śląskiego zwołuje się na dzień 14. września 1903 celem podjęcia na nowo czynności do miejsc zebrania ustawą wyznaczonych.

Odroczony Naszem postanowieniem sejm krajowy arcyksięstwa austriackiego powyżej Anizy zwołuje się na dzień 17. września 1903, celem podjęcia na nowo czynności do miejsca zebrania ustawą wyznaczonego.

Odroczone Naszemi postanowieniami sejmy krajowe księstwa styryjskiego i margrabstwa morawskiego zwołuje się na dzień 21. września 1903, celem podjęcia na nowo czynności do miejsc zebrania ustawą wyznaczonego.

Sejm krajowy księstwa krańskiego zwołuje się na dzień 22. września 1903, do miejsca zebrania ustawą wyznaczonych.

Odroczone Naszem postanowieniem sejmy krajowe królestwa czeskiego i uksiążęconego hrabstwa Tyrolu zwołuje się na dzień 29. września 1903, celem podjęcia na nowo czynności do miejsc zebrania ustawą wyznaczonych.

Dan w Naszem stołecznem i rezydencyjnym mieście Budapeszcie dnia 6. września, roku tysiąc dziewięćsetnego trzeciego, Naszego panowania pięćdziesiątego piątego.

## Franciszek Józef wkr.

Koerber wkr.

Wittek wkr.

Hartel wkr.

Giovanelli wkr.

Weltersheimb wkr.

Böhm wkr.

Call wkr.

Piętak wkr.



# Dziennik ustaw państwa

dla

królestw i krajów w Radzie państwa reprezentowanych.

Cześć XC. — Wydana i rozesłana dnia 12. września 1903.

**Treść:** (M 185 i 186.) 185. Ustawa, przedłużająca unormowany na lat dziesięć termin przebudowy w celu uzyskania rozszerzonego uwolnienia od podatków (ustawa z dnia 5 kwietnia 1893) w królewskim stołecznym mieście Lwowie na dalszych lat dziesięć. — 186. Rozporządzenie cesarskie, zawierające pozwolenie na udzielanie zapomóg z państwowych funduszków z powodu szkód elementarnych.

## 185.

### Ustawa z dnia 27. sierpnia 1903,

przedłużająca unormowany na lat dziesięć termin przebudowy w celu uzyskania rozszerzonego uwolnienia od podatków (ustawa z dnia 5. kwietnia 1893, Dz. u. p. Nr. 55) w królewskim stołecznym mieście Lwowie na dalszych lat dziesięć.

Za zgodą obu Izb Rady państwa postanawiam co następuje:

#### §. 1.

Ustanowiony w §ie 1. ustawy z dnia 5. kwietnia 1893, Dz. u. p. Nr. 55 termin, w którym przebudowy uprawnione do przywileju rozszerzonego uwolnienia od podatku domowo-czynszowego muszą być w stanie do użytku zdolnym wykończone, przedłuża się dla wymienionych w dołączonym do tej ustawy spisie a dotychczas jeszcze nie przebudowanych realności, na dalszych dziesięć lat, to jest do 17. kwietnia 1913 włącznie.

Spis ten prostuje się o tyle, że ll. konskr. 231, 277 i 355, wymienione w części miasta „pierwsza dzielnica“ należą do części miasta „śródmieście“ tudzież że wymieniona w części miasta „śródmieście“ I. konskr. 201 a opiewać ma właściwie: 201 a, b, c, a wymieniona w części miasta „trzecia dzielnica“ I. konskr. 119 a opiewać ma właściwie: 19 a.

#### §. 2.

Z przedłużenia tego korzystać mają wyżej wymienione realności tylko o tyle, o ile im taki sam przywilej także i pod względem krajowych i gminnych dodatków do podatku domowo-czynszowego przyznaym będzie.

#### §. 3.

Wykonanie tej ustawy, która z dniem 18. kwietnia 1903 nabiera mocy obowiązującej, poruczam Memu Ministrowi skarbu.

W Budapeszcie, dnia 27. sierpnia 1903.

**Franciszek Józef wkr.**

Koerber wkr.

Böhm wkr.

## 186.

### Rozporządzenie cesarskie z dnia 10. września 1903,

zawierające pozwolenie na udzielanie zapomóg z państwowych funduszków z powodu szkód elementarnych.

Na zasadzie §u 14. ustawy zasadniczej z dnia 21. grudnia 1867, Dz. u. p. Nr. 141, rozporządzam, co następuje:

#### §. 1.

Upoważniam Mój Rząd, by na zapomogi dla ludności potrzebującej zasiłku w okolicach dotknię-

tych lub zagrożonych niedostatkami tudzież na odbudowanie uszkodzonych budowli państwowych na całym obszarze królestw i krajów w Radzie państwa reprezentowanych wydał z państwowych funduszy w miarę rzeczywistej potrzeby ogółem do 15,000.000 K; z wydatków tych Rząd ma złożyć rachunek.

§. 2.

Dotacja ta dla potrzebującej pomocy ludności przeznaczona jest na poparcie wszelkich zarządzeń, mających na celu złagodzenie lub odwrócenie niedostatku, w szczególności zaś na użyczenie bezwrotnych zapomóg, których udzielać można potrzebującym zasiłku osobom, gminom, powiatom stowarzyszeniom i konkurencyjom na kupno żywności, zboża na zasiew, karmy dla bydła itp., tudzież na odbudowanie budowli zniszczonych lub uszkodzonych, jak niemniej na wykonanie niecierpiących zwłoki robót publicznych dla ogółu pożytecznych.

W odpowiednich przypadkach można z dotacji tej udzielać także — za stosownem zabezpieczeniem — bezprocentowych zaliczek, które mają być spłacane ratami, począwszy od 1. października 1908. w przeciągu najwięcej lat 20.

§. 3.

Zapomogi i zaliczki przyznawać i rozdzielać mają władze państwowe.

§. 4.

Dokumenty, podania i czynności urzędowe, dotyczące się zapomóg i zaliczek w tej ustawie przewidzianych, uwalnia się od stempli i należności.

§. 5.

Zaległe raty zaliczek można ściągać drogą egzekucji politycznej.

§. 6.

Wykonanie tego rozporządzenia, które nabywa mocy obowiązującej z dniem ogłoszenia, poruczam Moim Ministrom spraw wewnętrznych, skarbu i rolnictwa.

W Schönbrunnie, dnia 10. września 1903.

**Franciszek Józef wkr.**

**Koerber wkr.**

**Wittek wkr.**

**Hartel wkr.**

**Giovanelli wkr.**

**Welsersheimb wkr.**

**Böhm wkr.**

**Call wkr.**

**Piętak wkr.**

# Dziennik ustaw państwa

dla

królestw i krajów w Radzie państwa reprezentowanych.

Część XCI. — Wydana i rozesłana dnia 16. września 1903.

Treść: *M* 187. Rozporządzenie, dotyczące postępowania cłowego z dekstrynami.

**187.**

## Rozporządzenie Ministerstw skarbu i handlu z dnia 14. września 1903,

dotyczące postępowania cłowego z dekstrynami.

W porozumieniu z interesowanymi królewskimi węgierskimi Ministerstwami zmienia się postanowienia rozporządzenia z dnia 25. października 1901, Dz. u. p. Nr. 170, zawierającego zmiany względnie uzupełnienia większej liczby przepisów alfabetycznego spisu towarów do taryfy celnej, oraz zmienia się „Instrukcję dla cłowego badania zawartości cukru w dekstrynach“, stanowiącą załączkę tego rozporządzenia, a to w następujący sposób:

W miejsce ustalonej powyższem rozporządzeniem osnowy 3. ustępu uwagi 3) pod wyrazem „Produkty chemiczne“ alfabetycznego spisu towarów wstąpić ma następujący nowy tekst:

Jako dekstrynę należy jednak według Nr. t. 327 traktować takie tylko wytwory, które zawierają mniej

aniżeli 30% substancji redukującej (obliczonej jako dekstroza i w odniesieniu do substancji w stanie suchym).

Wytwory przekraczające tę granicę cyfrową traktować należy według postanowień uwagi 2. pod wyrazem „Cukier“.

Ilość próbki, którą w myśl drugiego ustępu „Instrukcji“, stanowiącej załączkę wyżej przytoczonego rozporządzenia pobrać należy do badania oznacza się — w miejsce dotychczasowych 40 gramów — na 30 gramów.

W końcu należy w ostatnim ustępie instrukcji, w drugim zdaniu wykreślić słowa: „..... mniej aniżeli 15% substancji redukującej wyrażonej w deks rozie“ a w miejsce ich umieścić słowa: „..... mniej niż 30% substancji redukującej (obliczonej jako dekstroza i w odniesieniu do substancji w stanie suchym).“

Rozporządzenie to nabiera natychmiast mocy obowiązującej.

Böhm wlr.

Call wlr.



# Dziennik ustaw państwa

dla

królestw i krajów w Radzie państwa reprezentowanych.

Cześć XCII. — Wydana i rozesłana dnia 19. września 1903.

**Treść:** (Nr 188—189.) 188. Rozporządzenie, dotyczące korzystania z przekazowego (czekowego i kliryngowego) obrotu pocztowej kasy oszczędności przy wypłatach centralnej kasy państwowej i kas krajowych do rąk stron (kontrahentów skarbu państwowego, dostawców itd.), tudzież przy wypłacie poborów służbowych funkcyonaryuszom państwowym. — 189. Obwieszczenie, dotyczące zmiany granic okręgów inspektoratów skarbowych Linciu i Wels.

## 188.

### Rozporządzenie Ministerstw skarbu i handlu w porozumieniu z Najwyższą Izbą obrachunkową z dnia 4. września 1903,

dotyczące korzystania z przekazowego (czekowego i kliryngowego) obrotu pocztowej kasy oszczędności przy wypłatach centralnej kasy państwowej i kas krajowych do rąk stron (kontrahentów skarbu państwowego, dostawców itd.), tudzież przy wypłacie poborów służbowych funkcyonaryuszom państwowym.

Celem ułatwienia obrotu płatniczego zarządza Ministerstwo skarbu, w porozumieniu z Ministerstwem handlu i z Najwyższą Izbą rachunkową, zmianę odnośnych postanowień §§. 11 i 12 instrukcyi dla kasowego przeprowadzania i obliczania kwot wpływających w przekazowym (czekowym i kliryngowym) obrocie c. k. urzędu pocztowych kas oszczędności na rachunek kas krajowych i postanawia, że od dnia 1. października 1903 począwszy mogą kasy krajowe, tudzież centralna kasa państwowa skutecznie wypłaty do rąk stron (kontrahentów skarbu państwowego, dostawców itd.) drogą przekazowego obrotu urzędu pocztowych kas oszczędności w tych przypadkach, w których odnośni od-

biorcy, przedkładając rachunek żądają wypłaty za pośrednictwem urzędu pocztowych kas oszczędności, jużto w kliryngowym obrocie przez wpis w dobro rachunku upoważnionej do poboru strony, jużtoż poza kliryngowym obrotem przez przekaz do wypłaty gotówką; strony winne jednak przedtem jeszcze przedłożyć należycie wygotowane i odpowiednio ostemplowane pokwitowanie. Pokwitowanie to zawierać ma klauzulę, że odnośną kwotę wypłacono w przekazowym obrocie urzędu pocztowych kas oszczędności.

Pozostawia się zresztą stronom dowoli, by także same zesaldowały żadaną kwotę na rachunku, odpowiednio go ostemplowały i umieściły na nim powyższą klauzulę.

Kwitów i rachunków saldowanych, opatrzonych taką klauzulą, nie wolno kasom honorować poza przekazowym obrotem urzędu pocztowych kas oszczędności.

Aby kwity takie i saldowane rachunki łatwo można było odróżniać od tych, które poza przekazowym obrotem mają być wypłacone, winny je likwidujące departamenty rachunkowe oznaczać kolorowym ołówkiem lub stampilią przyjętem skróceniem „P. A.“.

Do rąk stron wolno skutecznie wypłaty za pośrednictwem urzędu pocztowych kas oszczędności tylko czekami imiennymi to jest takimi, które opiewają na pewną ściśle oznaczoną osobę, uprawnioną do poboru i które zawierają liczbę przekazu, ewentualnie także numer rachunku tej osoby, która wypłatę otrzymuje.

Wydawanie czeków (kasowych lub na okaziciela) wprost do rąk stron jest niedopuszczalne podobnie jak wypłata gotówką na kwity odbioru i złożenia nadesłane przez stronę.

Wydatkowe zarachowanie względem kwot wypłaconych w przekazowym obrocie urzędu pocztowych kas oszczędności przeprowadzić należy natychmiast po wygotowaniu czeku podając dokładnie numer czeku. Po nadejściu wyciągu rachunkowego wpisać należy szczegóły jego w odnośnej pozycji dziennika; wyciągu rachunkowego użyć należy jako dokumentu uzasadniającego pozycję dziennika i razem z dziennikiem przedłożyć go departamentowi rachunkowemu.

Stronie oznajmia się kasę, na której rachunek wypłata nastąpiła, oraz liczbę asygnaty władzy administracyjnej w wyciągu rachunkowym, względnie w odcinku przekazu: płatniczego urzędu pocztowych kas oszczędności, przez co się jej zapewnia identyczność tej wypłaty z wypłatą awizowaną jej przez przekazującą władzę administracyjną.

Zarządza się dalej, że od powyższej chwili mogą rzeczony kasy wypłacać funkcjonariuszom państwowym, posiadającym czekowy rachunek w urzędzie pocztowych kas oszczędności, pobory ich służbowe zapomocą przekazania na rachunek odbiorcy, a to w tych przypadkach, w których tego rodzaju wypłaty w kwicie zażądano, podając numer rachunku.

Przekazaną kwotę wpisuje urząd pocztowych kas oszczędności w dniu płatności w dobro czekowego rachunku odbiorcy.

Pobory, które mają być wypłacane w kliryngowym obrocie urzędu pocztowych kas oszczędności, należy konsygnować, likwidować i wciągać do dziennika oddzielnie od poborów służbowych gotówką wypłacanych.

Co do pierwszych winien likwidujący departament rachunkowy sporządzić, na podstawie przedłożonych konsygnacji i pojedynczych kwitów, jedną wspólną konsygnację na wszystkie przekazy odnoszące się do jednego i tego samego etatu, podając adres i numer rachunku każdego odbiorcy, pobory, potrącenia i kwotę netto, która ma być przekazana; ogólną tę konsygnację należy wraz z konsygnacjami i kwitami przesłać wypłacającej kasie na kilka dni przed terminem płatności.

Wypłacająca kasa wystawia na wszystkie przekazy, odnoszące się do jednego i tego samego etatu, jeden czek i dołącza do niego spis według zaprowadzonego na ten cel przez urząd pocztowych kas oszczędności formularza, w którym poszczególne przekazy dokładnie są oznaczone.

Będących obecnie w użyciu formularzy konsygnacji i spisów poborów funkcyjnych, używać należy także do wypłat poborów służbowych w kliryngowym obrocie urzędu pocztowych kas oszczędno-

ści, zaznaczając jednak ich przynależność do tego obrotu skróceniem „P. A.“.

W książeczkach płac należy wypłatę skuteczną zapomocą przekazania również jako taką uwidocznić.

Pobory służbowe tą drogą wypłacane należy zachowywać w ten sposób, że się ich sumę (brutto) wpisuje do kolumny kwot, potrącenia zaś w odnośnych kolumnach potrąceń dotyczącego (P. A.) spisu poborów funkcyjnych.

Następnie należy przy zamknięciu podręcznego dziennika poborów funkcyjnych wstawić pobory (brutto) w kolumnę obrotu żyrowego odnośnego dziennika etatowego jako wydatek, potrącenia zaś w kolumnę obrotu żyrowego tegoż dziennika jako dochód.

Przekazanie poborów służbowych w kliryngowym obrocie urzędu pocztowych kas oszczędności następować ma we Wiedniu dopiero w dniu płatności, tak, by przekazanie i wpis na rachunek w tym samym dniu przychodziły do skutku. W tym celu należy kowerty czekowe z czekami i spisami czeków zaraz w pierwszych godzinach przedpołudniowych składać do skrzynek pocztowych, umieszczonych na budynku urzędu pocztowych kas oszczędności albo też wprost oddać do urzędu pocztowych kas oszczędności.

Natomiast muszą kasy krajowe poza Wiedniem przekazywać pobory służbowe, wypłacane w kliryngowym obrocie urzędu pocztowych kas oszczędności, na kilka dni przed płatnością poborów. Pobory te wstawić tedy należy w dniu przekazania najpierw do dziennika rachunków bieżących jako zwrotną zaliczkę w rubrykę wydatków, w dniu płatności zaś do tegoż dziennika jako zwróconą zaliczkę w rubrykę dochodów i równocześnie w podręcznym dzienniku poborów funkcyjnych w wyżej podany sposób zarachować.

Böhm wtr.

Call wtr.

**189.**

**Obwieszczenie Ministerstwa skarbu z dnia 11. września 1903, dotyczące zmiany granic okręgów inspektoratów skarbowych w Lincu i Wels.**

W ślad za rozporządzeniem Ministerstwa skarbu z dnia 7. lipca 1889, Dz. u. p. Nr. 113, podaje się do publicznej wiadomości wydzielenie powiatu sądowego Neuhofen z okręgu urzędowego nadinspektora skarbowego w Wels i przydzielenie tego powiatu do okręgu urzędowego nadinspektora skarbowego w Lincu.

Ta zmiana granic okręgów zaczyna obowiązywać z dniem 1. października 1903.

Böhm wtr.

# Dziennik ustaw państwa

dla

królestw i krajów w Radzie państwa reprezentowanych.

Część XCIII. -- Wydana i rozesłana dnia 20. września 1903.

**Treść:** № 190. Rozporządzenie, którem przywóz i przewóz pewnych towarów z miasta Marsylii i z okręgu portowego marsylijskiego zostaje zabroniony, względnie ograniczony.

## 190.

### Rozporządzenie Ministerstw spraw wewnętrznych, handlu i skarbu z dnia 19. września 1903,

którem przywóz i przewóz pewnych towarów z miasta Marsylii i z okręgu portowego marsylijskiego zostaje zabroniony, względnie ograniczony.

Ze względu na to, że w Marsylii pojawiła się zaraza morowa, przywóz i przewóz wymienionych poniżej towarów i przedmiotów z miasta Marsylii i z tamtejszego okręgu portowego zostaje w porozumieniu z królewskim węgierskim rządem na zasadzie międzynarodowego układu sanitarnego i regulaminu sanitarnego z dnia 19. marca 1897, Dz. u. p. Nr. 13 z r. 1901, zabroniony, względnie ograniczony:

1. Noszona bielizna, stara i noszona odzież (rzeczy do codziennego użytku), używana pościel.

Jeżeli przedmioty te przewożone są jako paki podróży lub przy przesiedlaniu się (przedmioty do urządzenia pomieszczenia), w takim razie

podlegają one szczególnym postanowieniom co do sanitarno-policyjnej rewizji i postępowania przy przekraczaniu granicy.

2. Szmaty i gałgany, licząc tu także gałgany hydraulicznie ściśnięte, przesyłane w handlu hurtownym.

3. Używane worki, kobierce i fafty.

4. Mokre skóry z wełną lub siercią, skóry niegarbowane i świeże.

5. Odpadki zwierzęce świeże, racice, kopyta, grzywy, włosy, jedwab surowy i wełna surowa.

6. Włosy ludzkie.

Jednakże przewóz towarów powyżej wymienionych, jest dozwolony, jeżeli one są w ten sposób opakowane, że zetknięcie się z nimi w drodze jest niemożliwe i jeżeli udowodnionem będzie, że przywóz ich do sąsiedniego zagranicznego obszaru przewozowego, względnie przywozowego, jest dozwolony.

Rozporządzenie to nabiera mocy obowiązującej w dniu, w którym dojdzie do wiadomości odnośnych urzędów cłowych, względnie morskich władz sanitarnych.

Koerber wlr.

Böhm wlr.

Call wlr.

# The Journal of the

Royal Society of Medicine

Volume 100, Part 1, 1907

LONDON: H. K. LEWIS, 10, BUNYARD LANE, E.C. 4.

PUBLISHED BY THE SOCIETY

PRINTED BY THE SOCIETY

LONDON: H. K. LEWIS, 10, BUNYARD LANE, E.C. 4.

LONDON: H. K. LEWIS, 10, BUNYARD LANE, E.C. 4.

LONDON: H. K. LEWIS, 10, BUNYARD LANE, E.C. 4.

LONDON: H. K. LEWIS, 10, BUNYARD LANE, E.C. 4.

LONDON: H. K. LEWIS, 10, BUNYARD LANE, E.C. 4.

LONDON: H. K. LEWIS, 10, BUNYARD LANE, E.C. 4.

LONDON: H. K. LEWIS, 10, BUNYARD LANE, E.C. 4.



# Dziennik ustaw państwa

dla

królestw i krajów w Radzie państwa reprezentowanych.

Część XCIV. — Wydana i rozesłana dnia 24. września 1903.

**Treść:** (№ 191—194.) 191. Obwieszczenie dotyczące uzupełnienia spisu państw, które przystąpiły do brukselskiej konwencji cukrowej z dnia 5. marca 1903. — 192. Dokument koncesyjny na kolej lokalną z Roßbach do granicy państwa w kierunku do Adorf. — 193. Rozporządzenie, dotyczące stopy tary dla kawy surowej, w opakowaniach, składających się z zewnętrznego grubego worka z juty i z dwóch wewnętrznych lekkich worków z bastu. — 194. Rozporządzenie, dotyczące urzędowego zakresu działania starosty w Iczynie.

## 191.

### Obwieszczenie Ministerstw skarbu i handlu z dnia 12. września 1903,

dotyczące uzupełnienia spisu państw, które przystąpiły do brukselskiej konwencji cukrowej z dnia 5. marca 1903.

Odnosnie do 9. artykułu brukselskiej konwencji cukrowej z dnia 5. marca 1902, Dz. u. p. Nr. 25 z r. 1903 ogłasza się, że z dniem 1. września 1903, przystąpiły do tej konwencji wielkie księstwo Luksemburg i Peru.

W ślad zatem należy odpowiednio uzupełnić spis państw, które do umowy brukselskiej przystąpiły, zawarty w rozporządzeniu ministeryalnym z dnia 26. sierpnia 1903, Dz. u. p. Nr. 173 (uwaga dolna przy §ie 6).

Böhm wlr.

Call wlr.

## 192.

### Dokument koncesyjny z dnia 18. września 1903,

na kolej lokalną z Roßbach do granicy państwa w kierunku do Adorf.

Na zasadzie Najwyższego upoważnienia nadaje w porozumieniu z interesowanymi Ministerstwami

spółce akcyjnej „Kolej lokalna Asch—Roßbach“ na jej prośbę koncesję na budowę i utrzymywanie w ruchu kolei żelaznej, która ma być wybudowana jako kolej lokalna normalno-torowa od punktu, położonego w pobliżu stacji spółki Roßbach aż do granicy państwa w kierunku do Adorf a to w myśl postanowień ustawy o koncesjach na koleje żelazne z dnia 14. września 1854, Dz. u. p. Nr. 238, jako też ustaw z dnia 31. grudnia 1894, Dz. u. p. Nr. 2 z r. 1895 i z dnia 21. grudnia 1898, Dz. u. p. Nr. 233, pod ustalonymi poniżej warunkami i zastrzeżeniami:

#### §. 1.

Pod względem połączenia koncesjonowanej linii kolejowej z siecią saskich kolei żelaznych tudzież pod względem służby ruchu na przestrzeni łączącej, mają zastosowanie postanowienia traktatu z dnia 27. listopada 1898, Dz. u. p. Nr. 31 z r. 1899, zawartego pomiędzy Austro-Węgrami i Saksonią, a spółka obowiązana jest poddać się tym postanowieniom i obowiązkom stąd dla niej urastającym.

#### §. 2.

Co do kolei żelaznej, będącej przedmiotem tego dokumentu koncesyjnego, korzysta spółka z dobrodziejstw, przewidzianych w artykule V ustawy z dnia 31. grudnia 1894, Dz. u. p. Nr. 2 z r. 1895.

#### §. 3.

Koncesjonowanej kolei żelaznej z Roßbach do granicy państwa tudzież dalszej jej przestrzeni do

Adorf, która ma być na saskiem terytoryum wybudowana, zapewnia państwo na czas od otwarcia ruchu aż do upływu 76. roku okresu koncesyjnego gwarancję ogólnego czystego dochodu rocznego w maksymalnej sumie 91.800 K na zabezpieczenie oprocentowania po cztery od sta i amortyzacji pożyczki pierwszeństwa, celem zgromadzenia kapitału zaciągnąć i w przeciągu powyższego okresu umorzyć się mającej, w sumie imiennej, którą rząd w swoim czasie oznaczy, a to w taki sposób, że gdyby łączny czysty dochód roczny obydwu przestrzeni kolejowych, na wstępie wymienionych, nie dorównywał sumie zagwarantowanej, część niedostającą dopłaci rząd.

#### §. 4.

Z czystego rocznego dochodu, w §ie 3. zagwarantowanego, obracać należy na umorzenie pożyczki pierwszeństwa, która ma być zaciągnięta, taką kwotę, jaką rząd wyznaczy stosownie do planu amortyzacyjnego, podlegającego jego zatwierdzeniu.

#### §. 5.

Dodatek, który rząd ma opłacać z tytułu przyjęcia gwarancji, wypłacać należy po sprawdzeniu przedłożonego ze wszystkimi dowodami rachunku rocznego, a to najpóźniej w trzy miesiące po jego przedłożeniu.

Jednakże na spłatę umówionych odsetek od pożyczki, tudzież na umarżanie pożyczki stosownie do planu w oznaczonych terminach płatności, skarb państwa wypłacać będzie już i przed tym terminem, w miarę potrzeby, sprawdzonej na podstawie preliminarza przychodów i z zastrzeżeniem ostatecznego obliczenia się na podstawie rachunku rocznego, kwoty częściowe, jeżeli spółka tego zażąda na sześć tygodni przed terminem zapadłości.

Gdyby po ostatecznym ustaleniu rachunku rocznego, który przedłożyć należy ile możliwości w przeciągu trzech miesięcy po upływie roku administracyjnego, pokazało się, że zaliczki wymierzono za wysoko, winna spółka bezzwłocznie zwrócić otrzymaną nadwyżkę z doliczeniem sześcioprocenowych odsetek.

Z roszczeniem prawa do dopłaty ze strony państwa zgłaszać się należy najpóźniej w przeciągu roku po upływie dotyczącego roku administracyjnego, gdyż w przeciwnym razie prawo to gaśnie.

#### §. 6.

Kwotę, którą rząd zapłaci w skutek przyjęcia gwarancji, uważać należy tylko za zaliczkę, podlegającą oprocentowaniu po cztery od sta rocznie.

Gdy czysty dochód kolei, wymienionych w §ie 3., przewyższa zagwarantowaną sumę roczną, nadwyżka oddawana być ma bezzwłocznie rządowi na spłacenie udzielonej zaliczki wraz z odsetkami aż do całkowitego jej umorzenia.

W przypadku tym ma zaspokojenie płatnych odsetek pierwszeństwo przed zwrotem zaliczek.

Pretensje państwa z tytułu zaliczek lub odsetek, nie zapłaconych jeszcze w chwili, gdy koncesya zgaśnie lub gdy kolej zostanie wykupiona, zaspokojone będą z pozostałego jeszcze inajątku przedsiębiorstwa, do którego w szczególności zalicza się także wynagrodzenie, które ma być zapłacone za wykupno kolei (§. 18).

#### §. 7.

Koszta notowania obligów na giełdach krajowych i zagranicznych, opłaty stempłowe od kuponów jakoteż podatki, które po upływie lat wolności podatkowej przedsiębiorstwo ma opłacać, wolno umieszczać w rachunku ruchu jako pozycję wydatkową.

Toż samo odnosi się do dodatków za zawiadowanie, przypadających od zaciągniętej pożyczki pierwszeństwa, jakoteż do podatków i należności, któreby miały być ewentualnie zwracane instytucji finansowej, udzielającej pożyczki.

Od dopłat państwa nie ma przedsiębiorstwo opłacać żadnego podatku.

#### §. 8.

Budowę koncesyonowanej kolei należy skończyć najpóźniej w przeciągu dwóch lat, licząc od dnia dzisiejszego. Gotową kolej oddać należy bezzwłocznie na użytek publiczny i utrzymywać w ruchu bez przerwy przez cały okres koncesyjny.

Jako rękojmię dotrzymania powyższego terminu budowy, jakoteż wykonania i urządzenia kolei zgodnie z koncesją, ma spółka na żądanie rządu złożyć stosowną kaucję w papierach wartościowych, nadających się do lokacji pieniędzy sierocych.

W razie niedotrzymania powyższych zobowiązań z winy spółki, kaucya ta uznana być może za przepadłą.

#### §. 9.

Do wybudowania koncesyonowanej kolei nadaje się spółce prawo wywłaszczenia podług przepisów ustawowych w tej mierze obowiązujących.

Takież samo prawo nadane będzie spółce także co do wybudowania tych kolei podjazdowych, których budowę Rząd ze względu na dobro publiczne uznałby za potrzebną.

#### §. 10.

Pod względem budowy koncesyonowanej kolei i ruchu na niej zastosować się winna spółka do osnowy tego dokumentu koncesyjnego, do warunków koncesyjnych, ustanowionych przez Ministerstwo kolei żelaznych, do innych zarządzeń, jakie w tym względzie będą wydane, jakoteż do istniejących w tej mierze ustaw i rozporządzeń, w szczególności do ustawy o koncesjach na koleje żelazne z dnia 14. września 1854, Dz. u. p. Nr. 238 i do regulaminu ruchu dla kolei żelaznych z dnia 16. listopada 1851, Dz. u. p. Nr. 1 z r. 1852, wreszcie do ustaw i rozporządzeń, któreby w przyszłości zostały wydane.

Pod względem ruchu będzie można odstąpić od środków bezpieczeństwa i przepisów ruchu, ustanowionych w regulaminie ruchu kolei żelaznych i w odnośnych postanowieniach dodatkowych o tyle, o ile ze względu na szczególne stosunki obrotu i ruchu na koncesyonowanej kolei a w szczególności ze względu na zmniejszoną jej chyżość Ministerstwo kolei żelaznych uzna to za dopuszczalne; w takim razie trzymać się należy osobnych przepisów ruchu, które w tej mierze wyda Ministerstwo kolei żelaznych.

#### §. 11.

Budowa koncesyonowanej kolei wykonana być ma podług zarządzeń, jakie w tej mierze wyda Ministerstwo kolei żelaznych, pod bezpośrednim kierunkiem i nadzorem tego Ministerstwa względnie urzędu, który ono do tego wydeleguje.

Budowa i dostawy powierzane być mają na podstawie szczegółowego projektu i kosztorysu, ułożonego przy odpowiednim wpływie organów państwowych, a to z bezpośrednim współdziałaniem rządu i ile możności według warunków, stosowanych zazwyczaj przy budowie kolei państwowych.

Roboty budowlane powierzać należy oddzielnie od gromadzenia kapitału.

#### §. 12.

Spółka ma prawo zaciągnąć pod warunkami przez rząd ustalonymi pożyczkę pierwszeństwa, w imiennej kwocie (§ 3.) przez rząd ustanowionej, rozłożoną ewentualnie na częściowe zapisy długu, oprocentowaną po cztery od sta i spłacalną w przeciągu 76 lat.

Cyfra kapitału zakładowego rzeczywistego jakoteż imiennego podlega zatwierdzeniu rządu.

W tym względzie przyjmuje się za zasadę, że oprócz kosztów na sporządzenie projektu, budowę i urządzenie kolei, łącznie z kosztami sprawienia taboru kolejowego, za zezwoleniem rządu rzeczywicie wyłożonych i należycie udowodnionych, tudzież kwoty, którą rząd wyznaczy na zakupno zapasów materyałów i uposażenie dotacyi kasowych, łącznie z odsetkami interkalarnymi i ratami amortyzacyjnymi w ciągu budowy rzeczywicie zapłaconymi, tudzież ze stratą na kursie przy gromadzeniu kapitału rzeczywicie poniesioną — żadnych wydatków dalszych jakiegobądź rodzaju liczyć nie wolno.

Gdyby po zupełnem wyczerpaniu pierwszego kapitału zakładowego jeszcze jakie nowe budowle wystawione lub urządzenia ruchu pomnożone być miały, natenczas koszta przez to poniesione mogą być doliczone do kapitału zakładowego, jeżeli rząd zgodził się na wzniesienie projektowanych nowych budowli lub pomnożenie urządzeń ruchu a koszta należycie będą wykazane.

Formularze obligacyi pierwszeństwa, które mają być ewentualnie wydane, podlegają zatwierdzeniu rządu.

#### §. 13.

Transporty wojskowe uskuteczniane być muszą po znizonych cenach taryfowych. Taryfę wojskową stosuje się do przewozu osób i rzeczy według postanowień, które tak w tej mierze jak i względem ulg dla podróżujących wojskowych każdorazem obowiązująć będą na austriackich kolejach państwowych.

Postanowienia te stosują się także do obrony krajowej i pospolitego ruszenia obu połów monarchii, do tyrolskich strzelców krajowych i do żandarmeryi, a to nietylko do podróży na koszt skarbu państwa, lecz także do podróży służbowych na ćwiczenia wojskowe i zebrania kontrolne, odbywanych własnym kosztem.

Spółka zobowiązana jest przystąpić do zawartej przez austriackie spółki kolejowe umowy co do zakupu i utrzymywania w pogotowiu środków do uskuteczniania transportów wojskowych, pomagania sobie nawzajem służą i taborami w razie przewożenia większych transportów wojskowych, dalej zastosować się do przepisów dla kolei żelaznych na wypadek wojny, jakie będą kiedykolwiek obowiązywały, jakoteż przystąpić do umowy dodatkowej o przewożeniu na rachunek skarbu wojskowego obłożnie chorych i rannych, która weszła w wykonanie z dniem 1. czerwca 1871.

Każdoczesny przepis, obowiązujący względem transportów wojskowych na kolejach żelaznych tudzież każdoczesne przepisy dla kolei żelaznych na wypadek wojny, nabywają dla spółki mocy obowiązującej od dnia otwarcia ruchu na koncesyonowanej kolei. Przepisy rzeczzonego rodzaju, które dopiero po tym terminie zostaną wydane i nie mają być ogłoszone w Dzienniku ustaw państwa, staną się dla spółki obowiązującymi wtedy, gdy jej urzędownie zostaną podane do wiadomości.

Zobowiązania te ciążyą na spółce tylko o tyle, o ile dopełnienie ich będzie możliwem na tej kolei jako drugorzędnej a w skutek tego zbudowanej i urządzanej z dozwoleńmi ułatwieniami.

Spółka obowiązana jest przy obsadzaniu posad mieć wzgląd na wysłużonych podoficerów armii, marynarki wojennej i obrony krajowej w myśl ustawy z dnia 19. kwietnia 1872, Dz. u. p. Nr. 60.

#### §. 14.

Do przewozu korpusów straży cywilnej (straży bezpieczeństwa, straży skarbowej itp.) stosować należy w analogiczny sposób niższe ceny taryfowe, jakie obowiązują co do transportów wojskowych.

#### §. 15.

Ruch na kolei, będącej przedmiotem tego dokumentu koncesyjnego tudzież na dalszej jej przestrzeni do Adorf, położonej na saskiem terytoryum, utrzymywać będzie państwo na rachunek spółki, za co spółka obowiązana będzie zwracać zarządowi kolei państwowych koszta z powodu utrzymywania ruchu rzeczywiście poniesione lub według okoliczności ryczałtowo oznaczone. Warunki utrzymania tego ruchu unormuje kontrakt, który rząd zawrze w tym względzie ze spółką.

Dopoki kolej będzie istotnie korzystała z gwarancji państwa lub dopóki zaliczki z tytułu gwarancji wypłacone, nie będą państwu zwrócone, będzie rząd miał prawo wydawania według własnego uznania postanowień co do urządzeń ruchu, co do ustanawiania taryf dla przewozu osób i towarów, klasyfikacji towarów i wszelkich warunków pobocznych, dotyczących się przewozu towarów tudzież świadczeń przedsiębiorstwa kolejowego na rzecz niektórych gałęzi służby publicznej, w szczególności na rzecz zarządu pocztowego i państwowego zakładu telegrafów, przyczem będzie miał wzgląd na każdoczesnie panujące stosunki obrotu.

Po upływie tego czasu winna się spółka stosować co do koncesyonowanej kolei do ustanowionych warunków ruchu.

#### §. 16.

Spółka obowiązana jest pod warunkami i zastrzeżeniami, podanymi w artykule XII. ustawy z dnia 31. grudnia 1894, Dz. u. p. Nr. 2 z r. 1895, dozwolić rządowi na jego żądanie każdego czasu współużywania kolei do przewozu między kolejami już istniejącymi lub dopiero w przyszłości mającymi powstać — na których państwo ruch utrzymuje — i to w taki sposób, że rząd będzie mógł z prawem dowolnego ustanawiania taryf przeprowadzić lub dozwolić przeprowadzić tak całe pociągi jak i pojedyncze wozy współużywaną koleją lub jej pojedynczemi częściami za opłatą stosownego wynagrodzenia.

#### §. 17.

Trwanie koncesyi, łącznie z ochroną przeciw zakładaniu nowych kolei w myśl §u 9., lit. b) ustawy o koncesjach na koleje żelazne, oznacza się na lat 90, licząc od dnia dzisiejszego a gaśnie ona po upływie tego czasu.

Rząd może uznać koncesję za zgastą także przed upływem powyższego czasu, gdyby określonych w §ie 8. zobowiązań co do rozpoczęcia i ukończenia budowy tudzież otwarcia ruchu nie dopełniono w skutek takiego przewinienia spółki, które w myśl §u 11. ustawy o koncesjach na koleje żelazne nie dałoby się usprawiedliwić.

#### §. 18.

Rząd zastrzega sobie prawo wykupienia przestrzeni koncesyonowanej kolei z Roßbach aż do granicy państwa w każdym czasie pod poniżej podanymi warunkami tudzież wejścia zarazem jako prawonabywca we wszelkie prawa i obowiązki spółki względem dalszej przestrzeni tej kolei, o ileby do tego czasu królewski rząd saski nie skorzystał już z zastrzeżonego mu w koncesyi prawa wykupna dalszej przestrzeni koncesyonowanej kolei do Adorf, położonej na saskiem terytoryum.

1. W razie wykupienia kolei polegać będzie wynagrodzenie na tem, że państwo weźmie na siebie do wypłaty z własnych funduszków w miejsce spółki pożyczkę pierwszeństwa, w §ie 12. oznaczoną wkwocie, która w chwili wykupna nieumorzona jeszcze zalega.

2. Przez wykupienie koncesyonowanej kolei i od dnia tego wykupienia przechodzi na państwo za wypłatą wynagrodzenia pod l. 1. przepisanego bez dalszej zapłaty własność wolna od ciężarów, względnie obciążona tylko zalegającą jeszcze resztą pożyczki za zezwoleniem rządu zaciągniętej i używanie koncesyonowanej kolei ze wszystkimi do niej należącymi ruchomościami i nieruchomościami,

licząc tu także tabor wozowy, zapasy materiałów i zapasy kasowe, ewentualnie koleje podjazdowe, własnością spółki będące i uboczne przedsiębiorstwa spółki, jakoteż rezerwowe kapitały ruchu i rezerwy utworzone z kapitału zakładowego, o ileby te ostatnie za zezwoleniem rządowym nie były już stosownie do swego przeznaczenia użyte.

3. Uchwała rządu, tycząca się wykonania państwowego prawa wykupna, oznajmiona będzie przedsiębiorstwu kolejowemu w formie deklaracji.

Deklaracja ta określać będzie następujące szczegóły:

- a) termin, od którego wykupienie następuje;
- b) przedsiębiorstwo kolejowe, będące przedmiotem wykupna i inne przedmioty majątkowe, które bądź jako przynależność przedsiębiorstwa kolejowego bądź jako zaspokojenie pretensyi państwa z tytułu gwarancyi lub z jakichkolwiek innych tytułów prawnych przejść mają na państwo;
- c) kwotę ceny wykupna (l. 1.), którą państwo zapłacić ma przedsiębiorstwu kolejowemu.

4. Rząd zastrzega sobie prawo ustanowienia — jednocześnie z doręczeniem deklaracji, tyczącej się wykupna — osobnego komisarza do czuwania nad tem, żeby stan majątku, począwszy od tej chwili, nie został na szkodę państwa zmieniony.

Od chwili deklaracji, tyczącej się wykupna, wymaga wszelka sprzedaż lub obciążenie nieruchomości, w niej wymienionych, pozwolenia tego osobnego komisarza.

To samo odnosi się do przyjmowania wszelkich nowych zobowiązań, które albo przekraczają zakres zwyczajnego toku interesów albo powodują trwałe obciążenie.

5. Spółka obowiązana jest mieć o to staranie, aby rząd mógł w dniu, na wykupienie wyznaczonym, objąć w fizyczne posiadanie wszystkie w deklaracji wykupna wymienione przedmioty majątku.

Gdyby Spółka nie uczyniła zadość temu zobowiązaniu, będzie rząd miał prawo nawet bez jej zezwolenia i bez sądowej interwencji objąć w fizyczne posiadanie oznaczone w deklaracji przedmioty majątku.

Począwszy od chwili wykupienia, odbywać się będzie ruch na wykupionej kolei na rachunek państwa; przeto od tej chwili przypadają wszelkie do-

chody ruchu na korzyść państwa, na koszt jego zaś wszelkie wydatki ruchu.

Czyste dochody, jakie okażą się z obrachunku aż po chwilę wykupienia, pozostaną własnością przedsiębiorstwa kolejowego, które natomiast odpowiadać ma samo za wszelkie należności obrachunkowe i za wszelkie inne długi, pochodzące z budowy i ruchu kolei aż do chwili powyższej.

6. Rząd zastrzega sobie prawo zahipotekowania, na podstawie deklaracji wykupna (l. 3), prawa własności państwa na wszystkich nieruchomościach majątkowych, w skutek wykupienia na państwo przechodzących.

Spółka obowiązana jest oddać rządowi na jego żądanie do dyspozycyi wszelkie dokumenty prawne, jakichby do tego celu od niej potrzebował.

#### §. 19.

Gdy koncesya zgaśnie i od dnia jej zgaśnięcia przechodzi na państwo, bez wynagrodzenia, wolna od ciężarów własność i używanie koncesyonowanej kolei i wszystkich ruchomych i nieruchomych przynależności, licząc tu także tabor wozowy, zapasy materiałów i zapasy kasowe, koleje podjazdowe i przedsiębiorstwa poboczne, gdyby je spółka posiadała, jakoteż rezerwowe kapitały ruchu i rezerwy utworzone z kapitału zakładowego, w rozmiarze określonym w §ie 18., l. 2.

Tak wtedy, gdy koncesya zgaśnie, jak i w razie wykupienia kolei (§. 18.), zatrzymuje spółka na własność fundusz rezerwowy, utworzony z własnych dochodów przedsiębiorstwa i ewentualne aktywa obrachunkowe, tudzież te osobne zakłady i budynki z własnego majątku wzniesione lub nabyte, do których zbudowania lub nabycia rząd upoważnił spółkę z tym wyraźnym dodatkiem, że nie mają one stanowić przynależności kolei.

#### §. 20.

Rząd zastrzega sobie prawo tej treści, że gdyby, mimo poprzedniego ostrzeżenia, dopuszczono się ponownie naruszenia lub zaniedbania jednego z obowiązków, przepisanych dokumentem koncesyjnym, warunkami koncesyi lub ustawami, będzie temu zapobiegał środkami odpowiadającymi ustawom a według okoliczności uzna koncesyę za zgasłą jeszcze przed upływem okresu koncesyjnego, na który nadaną została.

Wittek wlr.

**193.****Rozporządzenie Ministerstw skarbu i handlu z dnia 21. września 1903,**

dotyczące stopy tary dla kawy surowej, w opakowaniach, składających się z zewnętrznego grubego worka z juty i z dwóch wewnętrznych lekkich worków z bastu.

Odnosnie do rozporządzenia z dnia 15. lipca 1894, Dz. u. p. Nr. 151 i w porozumieniu z interesowanymi królewskimi węgierskimi Ministerstwami oznacza się stopę tary dla kawy surowej Nr. t. 2 a) w opakowaniach, składających się z zewnętrznego grubego worka z juty i z dwóch wewnętrznych lekkich worków z bastu, na 2% ciężaru brutto.

Rozporządzenie to nabiera natychmiast mocy obowiązującej.

**Böhm wlr.**

**Call wlr.**

**194.****Rozporządzenie Ministerstwa spraw wewnętrznych z dnia 22. września 1903,**

dotyczące urzędowego zakresu działania starosty w Iczynie.

Z powodu utworzenia starostwa w Nowopace (Neupaka) (obwieszczenie Ministerstwa spraw wewnętrznych z dnia 2. września 1903, Dz. u. p. Nr. 181), zmienia się § 2., punkt 7., rozporządzenia Ministerstwa spraw wewnętrznych z dnia 31. lipca 1868, Dz. u. p. Nr. 114, o przekazaniu załatwiania czynności namiestnictwa w imieniu namiestnika większej liczbie starostów w Czechach i rozporządza, że rozszerzony urzędowy zakres działania starosty w Iczynie rozciągać się ma na przyszłość na starostwa: Semil, Nowobydzów, Hohenelbe, Starckenbach, Trutnow i Nowopakę.

**Koerber wlr.**

# Dziennik ustaw państwa

dla

królestw i krajów w Radzie państwa reprezentowanych.

Część XCV. — Wydana i rozesłana dnia 29. września 1903.

Treść: **M** (195 i 196.) 195 Rozporządzenie, dotyczące ponownego ocechowania beczek na wino. — 196. Ustawa, dotycząca wcielenia rekrutów z roku stawiennictwa 1903.

## 195.

### Rozporządzenie Ministerstwa handlu w porozumieniu z Ministerstwami spraw wewnętrznych, skarbu i rolnictwa z dnia 18. lipca 1903,

dotyczące ponownego ocechowania beczek na wino.

Z powołaniem się na artykuł XII. ordynacji miar i wag z dnia 23. lipca 1871, Dz. u. p. Nr. 16 z r. 1872, uzupełnia się rozporządzenie ministerjalne z dnia 28. marca 1881, Dz. u. p. Nr. 30 i rozporządza co następuje:

#### § 1.

Beczki na wino, podlegające ocechowaniu na zasadzie powołanego artykułu XII. ordynacji miar i wag, należy peryodycznie, przed upływem każdych trzech lat ponownie cechować.

#### § 2.

Termin ponownego ocechowania obliczać należy według liczby miesięcy, okazującej się z cechowniczego uwierzytelnienia.

U beczek ze znakiem uwierzytelnienia z lat 1901, 1902 i 1903 liczy się termin ponownego ocechowania tak, jakby te beczki w miesiącu grudnia dotyczącego roku zostały ocechowane.

#### § 3.

Rozporządzenie niniejsze nie narusza w niczem postanowienia §u 4., ustępu 2. powołanego rozporządzenia ministerjalnego, według którego beczki na wino cechować należy ponownie po każdej naprawie pociągającej za sobą zmianę ich pojemności.

Taksamo pozostają nadal bez zmiany postanowienia rozporządzenia ministerjalnego z dnia 8. listopada 1899, Dz. u. p. Nr. 228, względem cechowania beczek poza obrębem lokalu cechowniczego tudzież względemniżenia w tym przypadku należytości za cechowanie o 25 procent.

#### § 4.

Za ponowne ocechowanie beczek na wino (porównaj §§ 1 i 3, ustęp 1 tego rozporządzenia) uścić należy pełną należytość, ustanowioną rozporządzeniem ministerjalnym z dnia 5. maja 1876, Dz. u. p. Nr. 67.

Przy ponownem ocechowaniu używa się tej pieczęci liczby roku i miesiąca, która odpowiada terminowi dostarczenia beczki.

#### § 5.

Rozporządzenie to wchodzi w życie z dniem 1. stycznia 1904.

Koerber wtr.  
Call wtr.

Böhm wtr.  
Giovanelli wtr.

**196.****Ustawa z dnia 28. września 1903,****dotycząca wcielenia rekrutów z roku stawienia  
nictwa 1903.**

Za zgodą obu Izb Rady państwa postanawiam  
co następuje:

## § 1.

Upoważnia się rząd, by z kontyngentu rekrutów wojska i marynarki wojennej, na którego pobór zezwolono ustawą z dnia 26. lutego 1903, Dz. u. p. Nr. 53, wcielił do szeregów 59.024 rekrutów.

Pozwolenie na wcielenie większej liczby rekrutów do wojska zastrzega się ustawodawczym organom.

## § 2.

Wykonanie tej ustawy, która natychmiast w moc prawa urasta, powierzam Memu Ministrowi obrony krajowej, który się ma w tym względzie porozumieć ze wspólnym Ministrem wojny.

We Wiedniu, dnia 28. września 1903.

**Franciszek Józef włr.****Koerber włr.****Welsersheimb włr.**



# Dziennik ustaw państwa

dla

królestw i krajów w Radzie państwa reprezentowanych.

Cześć XCVI. — Wydana i rozesłana dnia 6. października 1903.

**Treść:** (№ 197—201.) 197. Rozporządzenie, zawierające zmianę przepisów o konstrukcyi tratw, objętych regulaminem policyjnym dla żeglugi okrętów i spławów na Łabie z dnia 3. marca 1894. — 198. Obwieszczenie, dotyczące uzupełnienia spisu urzędów celnych. — 199. Obwieszczenie, dotyczące zniesienia ekspozytury głównej komory budapeszteńskiej w rafinerii nafty. — 200. Obwieszczenie, dotyczące utworzenia staeyi deklaracyjnej w Weidenau. — 201. Rozporządzenie, znoszące zakaz dowozu i przewozu niektórych towarów i przedmiotów z miasta i okręgu portowego Marsylii, wydany rozporządzeniem ministeryalnym z dnia 19. września 1903, wskutek wybuchu dżumy. — Sprostowanie.

## 197.

**Rozporządzenie Ministerstwa handlu w porozumieniu z Ministerstwami spraw wewnętrznych i rolnictwa z dnia 11. sierpnia 1903,**

zawierające zmianę przepisów o konstrukcyi tratw, objętych regulaminem policyjnym dla żeglugi okrętów i spławów na Łabie z dnia 3. marca 1894.

Dz. u. p. Nr. 39.

Na zasadzie układu, zawartego z cesarskim rządem niemieckim rozporządza się, że 2. ustęp §u 8. regulaminu policyjnego dla żeglugi okrętów i spławów na Łabie, wydanego rozporządzeniem z dnia 3. marca 1894 Dz. u. p. Nr. 39, traci moc obowiązującą w obecnej swej osnowie i brzmieć ma na przyszłość jak następuje:

§ 8, ustęp 2.

Zadna tratwa nie może być dłuższą jak 130 metrów; szerokość zaś na terenie Austrii nie powinna przekraczać 11·2 metrów, a dalej niżej 12·6 metrów razem z kłocami skrajnymi.

Rozporządzenie to nabiera mocy obowiązującej z dniem ogłoszenia.

Koerber wlr.

Giovanelli wlr.

Call wlr.

## 198.

**Obwieszczenie Ministerstwa skarbu z dnia 26. września 1903,**

dotyczące uzupełnienia spisu urzędów celnych.

Uzupełniając nowy spis utworzonych na austriacko-węgierskim obszarze celnym urzędów celnych i komór, wydany rozporządzeniem ministeryalnym z dnia 22. grudnia 1900, Dz. u. p. Nr. 14, podaje się do powszechnej wiadomości, że poboczna komora I. klasy w Moldau upoważniona jest także do postępowania wywozowego z piwem.

Böhm wlr.

## 199.

**Obwieszczenie Ministerstwa skarbu z dnia 30. września 1903,**

dotyczące zniesienia ekspozytury głównej komory budapeszteńskiej w rafinerii nafty.

Według zawiadomienia królewskiego węgierskiego Ministerstwa skarbu zniesiono z końcem września 1903 ekspozyturę celną budapeszteńskiej głównej komory we fabryce „Węgierskiego Towarzystwa akcyjnego dla przemysłu naftowego“ (ekspozytura w rafinerii nafty).

Böhm wlr

**200.****Obwieszczenie Ministerstwa skarbu z dnia 30. września 1903,**

**dotyczące utworzenia stacji deklaracyjnej we Weidenau.**

Dotychczasowy statystyczny urząd zgłaszania we Weidenau zmieniono na deklaracyjną stację dla pobocznej komory I klasy w Weidenau z nazwą „Stacja deklaracyjna na gościńcu do Kalkau“; stacja ta rozpoczęła już swe czynności urzędowe.

Böhm wlr.

**201.****Rozporządzenie Ministerstw spraw wewnętrznych, handlu i skarbu z dnia 5. października 1903,**

**znoszące zakaz dowozu i przewozu niektórych towarów i przedmiotów z miasta i okręgu portowego Marsylii, wydany rozporządzeniem ministerjalnym z dnia 19. września 1903, Dz. u. p. Nr. 190, wskutek wybuchu dżumy.**

Wskutek wygaśnięcia dżumy w Marsylii uchyla się — na zasadzie postanowień rozdz. II, tyt. I i II

międzynarodowej konwencji sanitarnej z dnia 19. marca 1897, Dz. u. p. Nr. 13 z r. 1901 i w porozumieniu z królewskim węgierskim rządem — rozporządzenie z dnia 19. września 1903, Dz. u. p. Nr. 190, którem zakazano względnie ograniczono dowóz i przewóz niektórych towarów i przedmiotów z miasta i okręgu portowego Marsylii.

Rozporządzenie to nabiera mocy obowiązującej w dniu, w którym dojdzie do wiadomości dotyczących urzędów celnych, względnie morskich władz sanitarnych.

Koerber wlr.

Böhm wlr.

Call wlr.

**Sprostowanie.**

W rozporządzeniu c. k. Ministerstwa rolnictwa z dnia 3. lutego 1903, Dz. u. p. Nr. 31, zawierającym zmianę rozporządzenia z dnia 14. czerwca 1889, Dz. u. p. Nr. 100, dotyczącego egzaminu dla służby łowieckiej i ochrony polowania, odpaść mają w artykule II, we wierszu 8. z góry słowa: „dalej we wzorach A, B i C“.

# Dziennik ustaw państwa

dla

królestw i krajów w Radzie państwa reprezentowanych.

Część XCVII. — Wydana i rozesłana dnia 10. października 1903.

---

Treść: № 202. Patent cesarski, dotyczący się zwołania sejmów Dalmacyi i Istrii.

---

**202.**

## Patent cesarski z dnia 8. października 1903,

tyczący się zwołania sejmów Dalmacyi i Istrii.

### My Franciszek Józef Pierwszy,

**z Bożej łaski Cesarz Austriacki;**

Król Węgierski i Czeski, Dalmatyński, Kroacki, Sławoński, Galicyjski, Lodomeryjski i Illiryski; Król Jerozolimski itd.; Arcyksiążę Austriacki; Wielki Książę Toskański i Krakowski; Książę Lotaryński, Saloburski, Styryjski, Karyntyjski, Kraiński i Bukowiński; Wielki Książę Siedmiogrodzki; Margrabia Morawski; Książę Górno- i Dolno-Śląski, Modęński, Parmański, Piacencki i Gwastalski, Oświęcimski i Zatorski, Cieszyński, Fryulski, Dubrownicki i Zadarski; uksiążęcony Hrabia na Habsburgu i Tyrolu, Kyburgu, Gorycyi i Gradysoe;

Książę na Trydencie i Bryksenie; Margrabia Górno- i Dolno-Lużycki i Istrijski; Hrabia na Hohenembs, Feldkirch, Bregencyi, Sonnenbergu itd.; Pan na Tryeście, Kotorze i Windyjskiej Marchii; Wielki Wojewoda województwa serbskiego itd. itd. itd.

wiadomo czynimy:

Sejm krajowy królestwa Dalmacyi zwołany zostaje na dzień 19. października b. r. do miejsca zebrania ustawą wyznaczonego.

Na tenże sam dzień zwołuje się odroczone Naszem postanowieniem sejm margrabstwa Istrii do Poli dla podjęcia na nowo swych czynności.

Dan w Naszem stołecznem i rezydencyjnym mieście Wiedniu dnia 8. października, roku tysiąc dziewięćsetnego trzeciego, Naszego panowania pięćdziesiątego piątego.

**Franciszek Józef włr.**

Koerber włr.	Welsersheimb włr.
Wittek włr.	Böhm włr.
Hartel włr.	Call włr.
Giovanelli włr.	Piętak włr.

# THE UNIVERSITY OF CHICAGO

OFFICE OF THE DEAN OF THE FACULTY

CHICAGO, ILLINOIS

DEAN OF THE FACULTY

CHICAGO, ILLINOIS

CHICAGO, ILLINOIS

Dear Sir:

Dear Sir:

I have the honor to acknowledge the receipt of your letter of the 10th inst. regarding the matter mentioned therein.

I have the honor to acknowledge the receipt of your letter of the 10th inst. regarding the matter mentioned therein.

Very respectfully,  
Dean of the Faculty

Very respectfully,  
Dean of the Faculty

# Dziennik ustaw państwa

dla

królestw i krajów w Radzie państwa reprezentowanych.

Część XCVIII. — Wydana i rozesłana dnia 22. października 1903.

**Treść:** (№ 203—208.) 203. Ustawa, dotycząca zniesienia kaucyi służbowych urzędników i deklaracyi zrzeczenia ich żon. — 204. Rozporządzenie, którem dla nowo utworzonego dziekanatu w Urfahr w diecezji linekiej ustanawia się względnie dla istniejącego już dziekanatu w Lineu zmienia się tę kwotę z tytułu sprawowania urzędu dziekańskiego, którą w zeznaniach dochodów miejscowych, składanych w myśl ustawy z dnia 19. września 1898, przez duszpasterzy, uprawnionych do pobierania dopłaty do kongruy, uznawać należy za pozycję wydatkową. — 205. Obwieszczenie, dotyczące nowego oznaczenia pomocniczej komory w Bodzakrašna. — 206. Obwieszczenie, dotyczące stanowczego dopuszczenia elektromierza typu LXV i prowizorycznego dopuszczenia elektromierzy typów LXXII, LXXIII i LXXIV do cechowniczo-urzędowego sprawdzania. — 207. Rozporządzenie, dotyczące podwyższenia wynagrodzenia, pobieranego przez asesorów i ich zastępców w sądzie przemysłowym w Pilźnie i przez asesorów instancyi odwoławczej. — 208. Rozporządzenie, którem w więzieniu celkownem sądu obwodowego i sądu powiatowego w St. Pölten od dnia 1. stycznia 1904 wprowadza się w życie ustawę z dnia 1. kwietnia 1872, o wykonywaniu kar więzienia w areszlach odosobnionych i o ustanawianiu komisji do wykonywania kar.

## 203.

### Ustawa z dnia 18. lipca 1903,

dotycząca zniesienia kaucyi służbowych urzędników i deklaracyi zrzeczenia ich żon.

Za zgodą obu Izb Rady państwa postanawiam co następuje :

#### Artykuł I.

Znosi się obowiązek funkcyonaryuszy państwowych, którzy mają sobie powierzone urzędowanie względem pieniędzy i materiałów, składania kaucyi służbowych, jak niemniej uchyla się zobowiązanie żon urzędników państwowych, mających obowiązek składania rachunków, do przedkładania deklaracyi zrzeczenia.

#### Artykuł II.

Postanowienie powyższe nie narusza w niczem obowiązku składania kaucyi przez wojskowych rusznikarzy obrony krajowej.

#### Artykuł III.

Uwolnienie kaucyi służbowych nastąpi w ciągu okresu lat trzech po wejściu w życie tej ustawy.

Bliższe postanowienia w tym względzie zastrzega się dla drogi rozporządzeń.

Odpowiedzialność za ewentualne pretensye zwrotu, wiadome przed uwolnieniem kaucyi, ciąży na nich tak długo, dopóki co do pretensyi nie zapadnie prawomocne orzeczenie.

#### Artykuł IV.

Z chwilą wejścia w życie tej ustawy gasną prawa skarbu państwa, nabyte na podstawie deklaracyi zrzeczenia żon, jakoteż odnośne zobowiązania wystawicieli tych deklaracyi względnie ich prawonabywców.

Złożone już deklaracje należy przez przeciąg jednego roku od wejścia w życie tej ustawy przechować a następnie prosić w ciągu tego terminu o ich wydanie wystawicielkom względnie ich

prawonabywcom wydać, te deklaracje zaś, których wydania nie żądano, zniszczyć.

#### Artykuł V.

Ustawa ta nabiera mocy obowiązującej z dniem ogłoszenia.

#### Artykuł VI.

Wykonanie jej poruczam Memu Całemu Ministerstwu.

W Ischlu, dnia 18. lipca 1903.

### Franciszek Józef wkr.

Koerber r. w.	Weltersheimb r. w.
Wittek r. w.	Böhm r. w.
Hartel r. w.	Call r. w.
Giovanelli r. w.	Piętak r. w.

#### 204.

### Rozporządzenie Ministra wyznań i oświaty tudzież Ministra skarbu z dnia 3. października 1903,

którem dla nowo utworzonego dziekanatu w Urfahr w dyecezyi linckiej ustanawia się względnie dla istniejącego już dziekanatu w Lincu zmienia się tę kwotę z tytułu sprawowania urzędu dziekańskiego, którą w zeznaniach dochodów miejscowych, składanych w myśl ustawy z dnia 19. września 1898, Dz. u. p. Nr. 176, przez duszpasterzy, uprawnionych do pobierania dopłaty do kongruy, uznawać należy za pozycyę wydatkową.

Uzupełniając względnie zmieniając rozporządzenie ministeryalne z dnia 19. czerwca 1886, Dz. u. p. Nr. 107, postanawia się, że kwota wydatków, połączonych ze sprawowaniem obowiązków dziekańskich, jaką w zeznaniach dochodów miejscowych, składanych w myśl ustawy z dnia 19. września 1898, Dz. u. p. Nr. 176, uznać należy za pozycyę wydatkową, wynosić ma w nowo utworzonym dziekanacie w Urfahr w dyecezyi linckiej trzysta (300) koron, zaś w istniejącym już dziekanacie linckim dwieście (200) koron; rozporządzeniem tem nie narusza się atoli w niczem rozstrzygnięcia kwestyi, czy duszpasterzom, którym poruczono sprawo-

wanie obowiązków dziekańskich, wogóle należy się w myśl przytoczonej powyżej ustawy dopłata do kongruy z funduszu religijnego względnie z jego dotacyi państwowej, czy nie.

Böhm wkr.

Hartel wkr.

#### 205.

### Obwieszczenie Ministerstwa skarbu z dnia 6. października 1903,

dotyczące nowego oznaczenia pomocniczej komory w Bodzakraszna.

Według zawiadomienia królewskiego węgierskiego Ministerstwa skarbu otrzymała królewska węgierska komora pomocnicza I. klasy w Bodzakraszna nazwę „k. węg. komora pomocnicza z Magyarbodza“.

Böhm wkr.

#### 206.

### Obwieszczenie Ministerstwa handlu z dnia 7. października 1903,

dotyczące stanowczego dopuszczenia elektromierza typu LXV i prowizorycznego dopuszczenia elektromierzy typów LXXII, LXXIII i LXIV do cechowniczo-urzędowego sprawdzania.

Na zasadzie ustawy z dnia 23. lipca 1871, Dz. u. p. Nr. 16 z r. 1872 i w wykonaniu przepisów o urzędowym sprawdzaniu i uwierzytelnianiu przyrządów służących do pomiaru zużycia elektryczności (rozdział V, punkt 21 i 22), ogłoszonych rozporządzeniem Ministerstwa handlu z dnia 4. lipca 1900, Dz. u. p. Nr. 176, ogłasza się co następuje:

Dyrekcya c. k. głównej Komisji miar i wag pozwoliła przyjmować prowizorycznie już przedtem dopuszczony elektromierz typu LXV (porów. Dz. u. p. Nr. 112 z r. 1903 stanowczo a elektromierze typów LXXII, LXXIII, i LXXIV prowizorycznie do cechowniczo-urzędowego sprawdzania.

Znamiona dopuszczonych typów elektromierzy obejmuje poniżej podana tabela; szczegółowy ich opis później będzie ogłoszony.

Typ elektromierzy	Aprobowany		Oznaczenie	Rodzaj prądu	System przewodowy	Znamiona	Urządowa plomba, ilość pionów
	stanowczo	próbowo					
LXV	1		Elektromierz Ferrari'ego	Prąd zmienny	Dwuprzewodowy	Elektromierz motorowy według zasady Ferrari'ego; użyć go można jednak tylko w przewodach prądu zmiennego o bezindukcyjnym obciążeniu. Przedstawiony przez austriackie zakłady Schuckerta we Wiedniu.	1
LXXII		1	Elektromierz rewersyjny	Prąd stały	Trojprzewodowy	Jak typ LXVIII, tylko dla instalacji trójprzewodowych. Przedstawiony przez praską Spółkę elektryczną W. Suchanek & Komp. w Pradze.	2-3
LXXIII		1	Elektromierz indukcyjny	Prąd zmienny	Trojprzewodowy	Elektromierz motorowy według zasady indukcyjnej. Przedstawiony przez praską Spółkę elektryczną W. Suchanek & Komp. w Pradze	2-3
LXXIV		1	Elektromierz indukcyjny	Prąd zmienny	Dwuprzewodowy	Jak typ LXXIII, tylko dla instalacji dwuprzewodowych. Przedstawiony przez praską Spółkę elektryczną W. Suchanek & Komp. w Pradze.	2-3

Call wtr.

### 207.

## Rozporządzenie Ministerstwa sprawiedliwości w porozumieniu z Ministerstwami spraw wewnętrznych, handlu i skarbu z dnia 9. października 1903,

dotyczące podwyższenia wynagrodzenia, pobieranego przez asesorów i ich zastępców w sądzie przemysłowym w Pilźnie i przez asesorów instancyi odwoławczej.

Na podstawie §u 13. ustawy z dnia 27. listopada 1896, Dz. u. p. Nr. 218, podwyższa się asesorom i ich zastępcom w sądzie przemysłowym w Pilźnie wybieranym z kurji robotniczej, tudzież asesorom odwoławczej instancyi wynagrodzenie za ubytek w zarobku z wyznaczonej w §ie 6. rozporządzenia ministeryalnego z dnia 1. lipca 1900, Dz. u. p. Nr. 111, kwoty po dwie korony za pół dnia a po cztery korony za cały dzień — na trzy korony za pół dnia a na sześć koron za cały dzień, bez dalszych podpodziałów.

Koerber wtr.

Call wtr.

Böhm wtr.

### 208.

## Rozporządzenie Ministerstwa sprawiedliwości z dnia 10. października 1903,

którem w więzieniu celkowem sądu obwodowego i sądu powiatowego w St. Pölten od dnia 1. stycznia 1904 wprowadza się w życie ustawę z dnia 1. kwietnia 1872, Dz. u. p. Nr. 43, o wykonywaniu kar więzienia w aresztach odosobnionych i o ustanawianiu komisji do wykonywania kar.

Na zasadzie §u 16. ustawy z dnia 1. kwietnia 1872, Dz. u. p. Nr. 43, o wykonywaniu kar więzienia w aresztach odosobnionych i o ustanawianiu komisji do wykonywania kar, rozporządza Ministerstwo sprawiedliwości, by postanowienia tej ustawy wprowadzone były w wykonanie w więzieniu celkowem sądu obwodowego i sądu powiatowego w St. Pölten, począwszy od dnia 1. stycznia 1904.

Koerber wtr.





# Dziennik ustaw państwa

dla

królestw i krajów w Radzie państwa reprezentowanych.

Część XCIX. — Wydana i rozesłana dnia 27. października 1903.

**Treść:** (№ 209—216.) 209. Obwieszczenie, dotyczące ustanowienia ekspozytury głównej komory tryjesteńskiej u stóp Molo IV., włączonego do wolnego obszaru tryjesteńskiego. — 210. Rozporządzenie, którym uzupełnia się rozporządzenie ministerialne z dnia 27. maja 1885, zawierające szczególne postanowienia względem przerw w pracy w poszczególnych kategoriach przemysłu. — 211. Rozporządzenie, dotyczące aktywowania sądu powiatowego w Bojanie na Bukowinie. — 212. Obwieszczenie, dotyczące ustanowienia nowego okręgu szacunkowego podatku osobisto-dochodowego dla obszaru nowo utworzonego starostwa w Urfahr. — 213. Obwieszczenie, dotyczące ustanowienia nowego okręgu szacunkowego podatku osobisto-dochodowego dla obszaru nowo utworzonego starostwa Gonobilz, jakoteż spowodowanej tem zmiany w okręgu szacunkowym Cylei (okolicy). — 214. Obwieszczenie, dotyczące ustanowienia nowego okręgu szacunkowego podatku osobisto-dochodowego dla obszaru nowo utworzonego starostwa St. Pietro w Dalinacyi. — 215. Obwieszczenie, dotyczące ustanowienia nowego okręgu szacunkowego podatku osobisto-dochodowego dla obszaru nowo utworzonego starostwa w Waszkowcach nad Czeremoszem na Bukowinie. — 216. Obwieszczenie, dotyczące ustanowienia nowego okręgu szacunkowego podatku osobisto-dochodowego dla obszaru nowo utworzonego starostwa Nowopaka w Czechach, jakoteż spowodowanej tem zmiany w okręgach szacunkowych Lezynie i Królowodworze.

## 209.

### Obwieszczenie Ministerstw skarbu i handlu z dnia 13. października 1903,

dotyczące ustanowienia ekspozytury głównej komory tryjesteńskiej u stóp Molo IV., włączonego do wolnego obszaru tryjesteńskiego.

Przy sposobności włączenia Molo IV. do wolnego obszaru tryjesteńskiego z dniem 1. września 1903, ustanowiono przy nowych bramach cłowych u stóp Molo IV. ekspozyturę tryjesteńskiej głównej komory, oznaczoną liczbę porządkową 1; ekspozytura ta rozpoczęła już swe czynności.

Böhm r. w.

Call r. w.

## 210.

### Rozporządzenie Ministra handlu w porozumieniu z Ministrem spraw wewnętrznych z dnia 16. października 1903,

którem uzupełnia się rozporządzenie ministerialne z dnia 27. maja 1885, Dz. u. p. Nr. 82, zawierające szczególne postanowienia względem przerw w pracy w poszczególnych kategoriach przemysłu.

Na zasadzie §u 74 a ustawy z dnia 8. marca 1885, Dz. u. p. Nr. 22, uzupełnia się rozporządzenie ministerialne z dnia 27. maja 1885, Dz. u. p. Nr. 82, zawierające szczególne postanowienia względem

przerw w pracy w przemyśle i rozporządza się co następuje:

#### Artykuł I.

W §ie 1 powołanego rozporządzenia wstawić należy po punkcie 21:

22. Budowy tunelów kolejowych.

Przy budowach tunelów kolejowych, podpadających pod przepisy ustawy przemysłowej, o ile przy nich zaprowadzono ośmiogodzinny czas pracy i postarano się o zadowalającą czystość powietrza, można zaniechać urządzania jednogodzinnych przerw południowych względnie północnych a przerw w pracy można zresztą przesuwać na wolne chwile, w których robota z natury budowy sama przez się ustaje.

#### Artykuł II.

Niniejsze rozporządzenie nabiera mocy obowiązującej z dniem ogłoszenia.

Koerber wtr.

Call wtr.

## 211.

### Rozporządzenie Ministerstwa sprawiedliwości z dnia 19. października 1903,

dotyczące aktywowania sądu powiatowego w Bojanie na Bukowinie.

Sąd powiatowy w Bojanie, utworzony rozporządzeniem Ministerstwa sprawiedliwości z dnia 24. września 1899, Dz. u. p. Nr. 187, rozpocząć ma urzędowanie z dniem 1. lutego 1904.

Koerber wtr.

**212.****Obwieszczenie Ministerstwa skarbu z dnia 19. października 1903,**

dotyczące ustanowienia nowego okręgu szacunkowego podatku osobisto-dochodowego dla obszaru nowo utworzonego starostwa w Urfahr.

Dla obszaru nowo utworzonego starostwa w Urfahr (obwieszczenie Ministerstwa spraw wewnętrznych z dnia 2. września 1903, Dz. u. p.

Nr. 179), ustanawia się na zasadzie §§ów 177 i 179 ustawy z dnia 25. października 1896, Dz. u. p. Nr. 220. od dnia 1. stycznia 1904 począwszy, komisję szacunkową dla rozkładu podatku osobisto-dochodowego, złożoną z 12 członków.

W ślad zatem należy spis okręgów szacunkowych podatku osobisto-dochodowego. ogłoszony reskryptem Ministerstwa skarbu z dnia 4. października 1897, Dz. u. p. Nr. 233, uzupełnić w następujący sposób:

(Strona 1343 XCII. części Dziennika ustaw państwa, wydanej dnia 9. października 1897.)

1	2	3	4	5	6
Numer okręgu	Okrąg szacunkowy	Komisya		Siedziba komisji	Ilość członków komisji
		miejscowa	powiatowa		
13a	Powiat polityczny Urfahr . . . . .		1	Starostwo w Urfahr . . . . .	12

Böhm wtr.

**213.****Obwieszczenie Ministerstwa skarbu z dnia 19. października 1903,**

dotyczące ustanowienia nowego okręgu szacunkowego podatku osobisto-dochodowego dla obszaru nowo utworzonego starostwa Gonobitz, jakoż spowodowanej tem zmiany w okręgu szacunkowym Cylei (okolicy).

Dla obszaru nowo utworzonego starostwa Gonobitz (obwieszczenie Ministerstwa spraw wewnętrznych z dnia 2. września 1903, Dz. u. p. Nr. 180), ustanawia się na zasadzie §§ów 177 i 179 ustawy

z dnia 25. października 1896, Dz. u. p. Nr. 220, od dnia 1. stycznia 1904 począwszy, komisję szacunkową dla rozkładu podatku osobisto-dochodowego, złożoną z 6 członków.

Zarazem ze względu na to, że z obszaru okręgu szacunkowego Cylei (okolicy) wyłączone powiat sądowy Gonobitz, zmniejsza się od tego samego terminu liczbę członków komisji szacunkowej dla okręgu szacunkowego Cylei (okolicy) z 18 na 12.

W ślad zatem należy spis okręgów szacunkowych podatku osobisto-dochodowego, ogłoszony reskryptem Ministerstwa skarbu z dnia 4. października 1897, Dz. u. p. Nr. 233, uzupełnić względnie sprostować w następujący sposób:

(Strona 1345 XCII. części Dziennika ustaw państwa, wydanej dnia 9. października 1897.)

1	2	3	4	5	6
Numer okręgu	Okrąg szacunkowy	Komisya		Siedziba komisji	Ilość członków komisji
		miejscowa	powiatowa		
6	Powiat polityczny Cyleja (okolica) . . . . .		1	Starostwo w Cylei . . . . .	12
8a	Powiat polityczny Gonobitz . . . . .		1	Starostwo w Gonobitz . . . . .	6

Böhm wtr.

**214.****Obwieszczenie Ministerstwa skarbu z dnia 19. października 1903,**

dotyczące ustanowienia nowego okręgu szacunkowego podatku osobisto-dochodowego dla obszaru nowo utworzonego starostwa St. Pietro w Dalmacji.

Dla obszaru nowo utworzonego starostwa St. Pietro w Dalmacji (obwieszczenie Ministerstwa

spraw wewnętrznych z dnia 2. września 1903, Dz. u. p. Nr. 183), ustanawia się na zasadzie §§ów 177 i 179 ustawy z dnia 25. października 1896, Dz. u. p. Nr. 220, od dnia 1. stycznia 1904 począwszy, komisję szacunkową dla rozkładu podatku osobisto-dochodowego, złożoną z 6 członków.

W ślad zatem należy spis okręgów szacunkowych podatku osobisto-dochodowego, ogłoszony re-skryptem Ministerstwa skarbu z dnia 4. października 1897, Dz. u. p. Nr. 233, uzupełnić w następujący sposób:

(Strona 1347 XCII. części Dziennika ustaw państwa, wydanej dnia 9. października 1897.)

D a l m a c y a					
1	2	3	4	5	6
Numer okręgu	Okrąg szacunkowy	Komisya		Siedziba komisyi	Ilość członków komisyi
		miejscowa	powiatowa		
14a	Powiat polityczny St. Pietro . . . . .	.	1	Starostwo w St. Pietro . . . . .	6

Böhm wlr.

**215.****Obwieszczenie Ministerstwa skarbu z dnia 19. października 1903,**

dotyczące ustanowienia nowego okręgu szacunkowego podatku osobisto-dochodowego dla obszaru nowo utworzonego starostwa w Waszkowcach nad Czeremoszem na Bukowinie.

Dla obszaru nowo utworzonego starostwa w Waszkowcach nad Czeremoszem na Bukowinie (obwieszczenie Ministerstwa spraw wewnętrznych

z dnia 2. września 1903, Dz. u. p. Nr. 182), ustanawia się na zasadzie §§ów 177 i 179 ustawy z dnia 25. października 1896, Dz. u. p. Nr. 220, od dnia 1. stycznia 1904 począwszy, komisję szacunkową dla rozkładu podatku osobisto-dochodowego, złożoną z 6 członków.

W ślad zatem należy spis okręgów szacunkowych podatku osobisto-dochodowego, ogłoszony re-skryptem Ministerstwa skarbu z dnia 4. października 1897, Dz. u. p. Nr. 233, uzupełnić w następujący sposób:

(Strona 1356 XCII. części Dziennika ustaw państwa, wydanej dnia 9. października 1897.)

B u k o w i n a					
1	2	3	4	5	6
Numer okręgu	Okrąg szacunkowy	Komisya		Siedziba komisyi	Ilość członków komisyi
		miejscowa	powiatowa		
9a	Powiat polityczny Waszkowce nad Czeremoszem . . . . .	.	1	Starostwo w Waszkowcach nad Czeremoszem . . . . .	6

Böhm wlr.

**216.****Obwieszczenie Ministerstwa skarbu z dnia 19. października 1903,**

dotyczące ustanowienia nowego okręgu szacunkowego podatku osobisto-dochodowego dla obszaru nowo utworzonego starostwa Nowopaka w Czechach, jakoteż spowodowanej tem zmiany w okręgach szacunkowych Jiczyn i Królowodwór.

Dla obszaru nowo utworzonego starostwa Neupaka w Czechach (obwieszczenie Ministerstwa spraw wewnętrznych z dnia 2. września 1903, Dz. u. p. Nr. 180), ustanawia się na zasadzie §§ów 177 i 179 ustawy z dnia 25. października 1896, Dz. u. p.

Nr. 220, od dnia 1. stycznia 1904 począwszy, komisję szacunkową dla rozkładu podatku osobisto-dochodowego, złożoną z 12 członków.

Zarazem ze względu na to, że z obszaru okręgów szacunkowych Jiczyn i Królowodwór wyłączono powiaty polityczne Nowopakę względnie Horzyce, zmniejsza się od tego samego terminu liczbę członków komisji szacunkowej dla okręgów szacunkowych Jiczyn i Królowodwór z 18 na 12.

W ślad zatem należy spis okręgów szacunkowych podatku osobisto-dochodowego, ogłoszony restryktem Ministerstwa skarbu z dnia 4. października 1897, Dz. u. p. Nr. 233, uzupełnić względnie sprostować w następujący sposób:

(Strona 1350 XCII. części Dziennika ustaw państwa, wydanej dnia 9. października 1897.)

1	2	3	4	5	6
Numer okręgu	Okrąg szacunkowy	Komisya		Siedziba komisyi	Liczba członków komisyi
		miejscowa	powiatowa		
65	Powiat polityczny Jiczyn . . . . .	.	1	Starostwo w Jiczynie . . . . .	12
75	Powiat polityczny Królowodwór . . . . .	.	1	Starostwo w Królowodworze . . . . .	12
93	Powiat polityczny Neupaka . . . . .	.	1	Starostwo w Neupaka . . . . .	12

Böhm wlr.

# Dziennik ustaw państwa

dla

królestw i krajów w Radzie państwa reprezentowanych.

Część C. — Wydana i rozesłana dnia 1. listopada 1903.

---

Treść: *Nr* 217. Rozporządzenie, dotyczące tary dla herbaty w skrzyniach.

---

**217.**

**Rozporządzenie Ministerstw skarbu i handlu z dnia 29. października 1903,**

**dotyczące tary dla herbaty w skrzyniach.**

Odnośnie do rozporządzenia z dnia 15. lipca 1894, Dz. u. p. Nr. 151, dotyczącego unormowania

stopy tary dla ogólnej taryfy cłowej austriacko-węgierskiego obszaru cłowego zmienia się obowiązującą stopę tary dla herbaty Nr. t. 3, jak następuje:

23 w skrzyniach z wewnętrzną osłoną ołowianą;

17 w innych skrzyniach.

Rozporządzenie to nabiera natychmiast mocy obowiązującej.

**Böhm wlr.**

**Call wlr.**

# INTERNATIONAL BANKING CORPORATION

INCORPORATED IN THE UNITED STATES OF AMERICA

120 WALL STREET, NEW YORK, N. Y.

Capital and Surplus \$1,000,000,000

Assets \$1,500,000,000

Liabilities \$1,500,000,000

Reserves \$500,000,000

Deposits \$1,000,000,000

Loans \$500,000,000

Discounts \$200,000,000

Other Assets \$100,000,000

Other Liabilities \$100,000,000

# Dziennik ustaw państwa

dla

królestw i krajów w Radzie państwa reprezentowanych.

Część CI. — Wydana i rozesłana dnia 10. listopada 1903.

**Treść:** (Nr 218—222.) 218. Rozporządzenie, zawierające zakaz handlu obnośnego na obszarze gminy jarmarcznej Mannersdorf na pogórze litawskim. — 219. Obwieszczenie, dotyczące wprowadzenia w życie urzędu podatkowego i depozytów sądowych w Liesing. — 220. Rozporządzenie, dotyczące rozpoczęcia czynności urzędowych sądu powiatowego w Liesing, w politycznym powiecie „Hietzing-okolica“ w Dolnej Austrii. — 221. Rozporządzenie, dotyczące ustalenia stopy tary dla pirydyny we wozach cysternowych. — 222. Obwieszczenie, dotyczące upoważnienia głównej komory I. klasy w Gracu do ekspedycyowania bez poboru cła rzeczy przemieszczających się jakoteż ruchomości podróżnych naprzód lub później wysłanych.

## 218.

**Rozporządzenie Ministerstwa handlu w porozumieniu z Ministerstwem spraw wewnętrznych i skarbu z dnia 13. października 1903,**

**zawierające zakaz handlu obnośnego na obszarze gminy jarmarcznej Mannersdorf na pogórze litawskim.**

Na zasadzie §u 10 patentu cesarskiego z dnia 4. września 1852, Dz. u. p. Nr. 252 tudzież §u 5 przepisu wykonawczego do tego patentu zabrania się handlu obnośnego na obszarze gminy jarmarcznej Mannersdorf na pogórze litawskim, od dnia 15. listopada 1903 począwszy.

Zakaz ten nie odnosi się do mieszkańców okolic przytoczonych w §ie 17 patentu o handlu obnośnym i w dotyczących rozporządzeniach dodatkowych a uprzywilejowanych pod względem handlu obnośnego.

Zakaz ten nie ma również związku z wspomnianą w §ie 60, ustępie 2 ustawy przemysłowej sprzedają od domu do domu lub na ulicy produktów rolniczych i leśnych tamże wymienionych a do codziennego użytku służących.

Koerber wlr.

Call wlr.

Böhm wlr.

## 219.

**Obwieszczenie Ministerstwa skarbu z dnia 21. października 1903,**

**dotyczące wprowadzenia w życie urzędu podatkowego i depozytów sądowych w Liesing.**

Urząd podatkowy i depozytów sądowych, który według obwieszczenia Ministerstwa skarbu z dnia 20. lutego 1902, Dz. u. p. Nr. 44 ma być nowo utworzony w Liesing, rozpocznie swe czynności urzędowe równocześnie z tamtejszym sądem powiatowym w dniu 1. stycznia 1904.

Böhm wlr.

## 220.

**Rozporządzenie Ministerstwa sprawiedliwości z dnia 30. października 1903,**

**dotyczące rozpoczęcia czynności urzędowych sądu powiatowego w Liesing w politycznym powiecie „Hietzing-okolica“ w Dolnej Austrii.**

Sąd powiatowy w Liesing, utworzony rozporządzeniem Ministerstwa sprawiedliwości z dnia 21. listopada 1901, Dz. u. p. Nr. 187, rozpocząć ma swe czynności urzędowe z dniem 1. stycznia 1904.

Koerber wlr.

**221.****Rozporządzenie Ministerstw skarbu i handlu z dnia 31. października 1903,**

dotyczące ustalenia stopy tary dla pirydyny we wozach cysternowych.

Z powołaniem się na rozporządzenie z dnia 15. lipca 1894, dotyczące unormowania stóp tary dla powszechnej taryfy celnej austriacko-węgierskiego obszaru cłowego, Dz. u. p. Nr. 151, postanawia się w porozumieniu z interesowanymi królewskimi węgierskimi Ministerstwami, że przy ocłaniu pirydyny, którą uważać należy za nieoznaczony szczegółowo produkt chemiczny z pod Nru tar. 331 (stopa celna 10 zł. za 100 kg), należy przy importowaniu jej w osobno do tego zbudowanych wagonach cysternowych bez dalszego opakowania doliczać do zbadanego ciężaru netto tarę w stosunku ośmnastu procentów.

Rozporządzenie to nabiera natychmiast mocy obowiązującej.

Koerber wlr.

Call wlr.

**222.****Obwieszczenie Ministerstwa skarbu z dnia 2. listopada 1903,**

dotyczące upoważnienia głównej komory I. klasy w Gracu do ekspedycyowania bez poboru cła rzeczy przemieszczających się jakoteż ruchomości podróźnych naprzód lub później wysłanych.

Stosownie do art. VIII, l. 7 ustępu 1 i art. IX, l. 1 ustępu 2 i 3 ustawy z dnia 25. maja 1882, zawierającej taryfę celną, upoważnia się c. k. główną komorę w Gracu do ekspedycyowania bez poboru cła rzeczy przemieszczających się, a w myśl artykułu IX, l. 1 ustępu 1 tejże ustawy upoważnia się tę komorę do takiego ekspedycyowania ruchomości podróźnych, naprzód lub później wysłanych.

Böhm wlr.



# Dziennik ustaw państwa

dla

królestw i krajów w Radzie państwa reprezentowanych.

Część CII. — Wydana i rozesłana dnia 13. listopada 1903.

**Treść:** (M 223 i 224.) 223. Rozporządzenie, zawierające zmiany względnie uzupełnienia niektórych przepisów instrukcyi dla cywilno-sądowego urzędu depozytowego w Tryjeście co do podziału czynności, oraz nowe postanowienia względem dozoru losowań papierów wartościowych w tym urzędzie depozytowym. — 224. Obwieszczenie, dotyczące ustanowienia komisji miejscowej podatku osobisto-dochodowego dla miasta Goding na Morawach tudzież spowodowanej tem zmiany okręgu szacunkowego Goding.

## 223.

### Rozporządzenie Ministerstw sprawiedliwości i skarbu w porozumieniu z Najwyższą Izbą obrachunkową z dnia 1. listopada 1903,

zawierające zmiany względnie uzupełnienia niektórych przepisów instrukcyi dla cywilno-sądowego urzędu depozytowego w Tryjeście, co do podziału czynności, oraz nowe postanowienia względem dozoru losowań papierów wartościowych w tym urzędzie depozytowym.

Ze względu na to, że w cywilno-sądowym urzędzie depozytowym w Tryjeście systemizowano nową posadę oficyała, wydaje się następujące zarządzenia:

#### § 1.

Zmienia się częściowo względnie uzupełnia postanowienia §§ów 6, 12, 14, 36 i 39 instrukcyi, wprowadzonej dla cywilno-sądowego urzędu depozytowego w Tryjeście rozporządzeniem ministeryalnym z dnia 20. listopada 1888, Dz. u. p. Nr. 177 tudzież §§ów 17 i 24 rozporządzenia ministeryalnego z dnia 1. maja 1903, Dz. u. p. Nr. 104, a to w sposób następujący:

1. Wspólne zamykanie lokalu urzędowego, w którym przechowywa się bezpośrednio kasy, szafy i księgi, należące według §u 6 instrukcyi z dnia 20. listopada 1888 do asystenta urzędu depozytowego jakoteż poruczone jemu według §u 36 instrukcyi wspólne zamykanie depozytów powierza się oficyałowi urzędu depozytowego.

Na nim ciążą zatem także wszystkie dalsze obowiązki, które §§y 6 i 36 instrukcyi wkładają na asystenta urzędu depozytowego.

2. Prowadzenie protokołu czynności (§ 12 powołanej instrukcyi) należy do asystenta.

3. Prowadzenie szczegółowego dziennika wpłat i sumarycznego dziennika wypłat (§ 14 powołanej instrukcyi) wyłącza się z zakresu czynności asystenta i powierza oficyałowi.

4. Czynności likwidatora (§ 39 powołanej instrukcyi) przydziela się oficyałowi.

5. Do podpisywania czeków w przekazowym obrocie urzędu pocztowej kasy oszczędności, dalej do umieszczenia podpisu na przekazie pocztowym przy wydawaniu pieniędzy (§§y 17 i 24 rozporządzenia ministeryalnego z dnia 1. maja 1903, Dz. u. p. Nr. 104) powołany jest na przyszłość w miejsce asystenta oficyał.

#### § 2.

Cywilno-sądowy urząd depozytowy w Tryjeście obowiązany jest, od dnia 1. stycznia 1904 począ-

wszy, dozorować losowań papierów wartościowych, podlegających losowaniu a pozostających w jego depozytowem przechowaniu i na wypadek wylosowania jakiegoś papieru wartościowego zawiadamiać o tem sąd właściwy, z podaniem kwoty, która do wypłaty przypada; obowiązek ten nie pociąga jednak za sobą majątkowo-prawnej odpowiedzialności urzędników depozytowych i skarbu państwa i nie narusza w niczem obowiązków dozorowania i odpowiedzialności, ciążących według postanowień prawa cywilnego na ustawowych zastępcach osób pod opieką zostających.

Rzeczą sądu będzie postarać się w swym ustawowym zakresie działania, mianowicie zapomocą wydawania odpowiednich poleceń osobom powołanym do zarządu majątku fideikomisowego i pupilarnego — o spieszne przeprowadzenie odnośnych mas do porządku, o ile już przedtem nie wydał ogólnego polecenia względem postępowania z każdorazem wylosowanymi papierami wartościowymi odnośnej masy.

### § 3.

W celu dozorowania losowań winien cywilnosądowy urząd depozytowy założyć katalog kartkowy odnośnych papierów wartościowych, wspólny dla wszystkich sądów. Każdy pojedynczy papier wartościowy zapisuje się na kartce z mocnego papieru w formacie ćwiartkowym według formularza I. Odpowiednio do sądów, które mają prawo dyspozycji tymi walorami, używać należy kartek o różnych kolorach. Kartki te układa się następnie według rozmaitych gatunków papierów wartościowych i porządkuje w każdej grupie według arytmetycznego porządku numerów, względnie seryi i numerów tych walorów. Na kartkach tych uwidaczniać należy krótko polecenia, wydane ewentualnie z góry (§ 2, ust. 2) przez sąd względem tego papieru wartościowego na wypadek wylosowania.

Kartki przechowywać należy w mocnych okładkach pod zamknięciem. Dla każdego później przyjmowanego w przechowanie papieru wartościowego,

który podlega losowaniu, wypełnić należy nową kartkę i złożyć ją w odpowiednim miejscu; natomiast kartki wydanych już walorów należy z katalogu wyjąć i po uwidocznieniu daty wydania osobno w powyżej opisanym porządku przez lat pięć przechować.

Dalej winien cywilnosądowy urząd depozytowy zapomocą kalendarza losowań według formularza II. utrzymywać w ewidencji w chronologicznym porządku terminy, w których poszczególne gatunki przechowanych walorów przypadają do losowania.

### § 4.

Po każdorazowym terminie losowania należy oddziały katalogu kartkowego, który obejmuje losowane gatunki efektów, poddać dokładnej rewizji a to z reguły według list losowań, udzielonych cywilnosądowemu urzędowi depozytowemu przez instytucję emitującą ten papier wartościowy a gdyby list tych otrzymać nie można, za pomocą wykazów losowań, używanych zwyczajnie w obrocie pieniężnym.

Uskutecznienie rewizji potwierdzić należy każdym razem w kalendarzu losowań, w przeznaczony na to rubryce, przez położenie podpisów tych urzędników urzędu depozykowego, którzy rewizję przeprowadzali i przez umieszczenie daty.

Fakt wylosowania jakiegoś papieru wartościowego, jakoteż odnośne uwiadomienie sądu przez urząd depozytowy, zanotować należy na odnośnej kartce katalogu. Kartkę pozostawia się bez względu na wylosowanie tak długo w zbiorze, dopóki walor odnośny nie będzie wydany.

Także i przed wydaniem podlegających losowaniu efektów należy zawsze badać, czy są już wylosowane lub nie (§ 7, lit. b cesarskiego patentu z dnia 26. stycznia 1853, Dz. u. p. Nr. 18).

Koerber wlr.

Böhm wlr.

Do §u 3, ustępu 1.

Formularz I.

	Serya:
	Numer (oddział):
(Rodzaj papieru wartościowego, stopa procentowa, data emisji.) .....	Imienna kwota:

Numer przechowania masy depozytowej	Wylosowano dnia	Zawiadomienie do sądu	Wydanie	U w a g a
1	2	3	4	5

(Miejsce na polecenia sądowe.)



**224.****Obwieszczenie Ministerstwa skarbu z dnia 7. listopada 1903,**

dotyczące ustanowienia komisji miejscowej podatku osobisto-dochodowego dla miasta Göding na Morawach tudzież spowodowanej tem zmiany okręgu szacunkowego Göding.

Ze względu na wyniki spisu ludności z dnia 31. grudnia 1900, ustanawia się na zasadzie §§ów 177

i 179 ustawy z dnia 25. października 1896, Dz. u. p. Nr. 220, dla miasta Göding na Morawach od dnia 1. stycznia 1904 począwszy, osobną komisję miejscową dla rozkładu podatku osobisto-dochodowego, złożoną z 6 członków.

W ślad za tem należy spis okręgów szacunkowych podatku osobisto-dochodowego, ogłoszony restrytem Ministerstwa skarbu z dnia 4. października 1897, Dz. u. p. Nr. 233, uzupełnić względnie sprostować w następujący sposób:

(Strona 1351 względnie 1352 XCII. części Dziennika ustaw państwa, wydanej dnia 9. października 1897.)

1	2	3	4	5	6
Numer okręgu	Okrąg szacunkowy	Komisya		Siedziba komisji	Ilość członków komisji
		miejscowa	powiatowa		
1a	Miasto Göding . . . . .	1		Starostwo w Göding . . . . .	6
19	Powiat polityczny Göding z wyłączeniem miasta Göding . . . . .		1	Starostwo w Göding . . . . .	12

Böhm wlr.

187  
 188  
 189  
 190  
 191  
 192  
 193  
 194  
 195  
 196  
 197  
 198  
 199  
 200

Government of India  
 Ministry of Education  
 New Delhi  
 1957

Sl. No.	Name of the Candidate	Grade	Marks	Percentage
1	[Faint Name]	[Faint Grade]	[Faint Marks]	[Faint Percentage]
2	[Faint Name]	[Faint Grade]	[Faint Marks]	[Faint Percentage]

3	[Faint Name]	[Faint Grade]	[Faint Marks]	[Faint Percentage]
4	[Faint Name]	[Faint Grade]	[Faint Marks]	[Faint Percentage]
5	[Faint Name]	[Faint Grade]	[Faint Marks]	[Faint Percentage]
6	[Faint Name]	[Faint Grade]	[Faint Marks]	[Faint Percentage]
7	[Faint Name]	[Faint Grade]	[Faint Marks]	[Faint Percentage]

# Dziennik ustaw państwa

dla

królestw i krajów w Radzie państwa reprezentowanych.

Część CIII. — Wydana i rozesłana dnia 17. listopada 1903.

**Treść:** (M 225—228.) 225. Obwieszczenie, dotyczące utworzenia urzędu podatkowego i depozytów sądowych w Nusle w Czechach. — 226. Rozporządzenie, dotyczące wprowadzenia w życie sądu powiatowego w Nusle. — 227. Obwieszczenie, dotyczące zniesienia ekspozytury głównej komory w Preszburgu w rafinerii oleju skalnego „Apollo“. — 228. Rozporządzenie, uznające cały obszar krajowej stolicy Saleburga za miejscowość wyłączoną po myśli §u 2, ustępu 2 ustawy z dnia 26. grudnia 1893, dotyczącej uregulowania koncesyjonowanego przemysłu budowlanego.

## 225.

### Obwieszczenie Ministerstwa skarbu z dnia 29. października 1903,

dotyczące utworzenia urzędu podatkowego i depozytów sądowych w Nusle w Czechach.

Na zasadzie Najwyższego postanowienia ustanawia się w Nusle w Czechach urząd podatkowy i depozytów sądowych dla gmin sądu powiatowego w tejże miejscowości, utworzonego rozporządzeniem Ministerstwa sprawiedliwości z dnia 21. listopada 1901, Dz. u. p. Nr. 190.

Urząd ten rozpocząć ma swe czynności z dniem 1. stycznia 1904.

Od tej chwili wydziela się z okręgu urzędu podatkowego w Królewskich Winogradach gminy Bránik, Hodkovička, Krč, Kunratyce, Michle, Nusle i Podol i wciela je do okręgu urzędu podatkowego w Nusle.

Böhm wlr.

## 226.

### Rozporządzenie Ministerstwa sprawiedliwości z d. 10. listopada 1903,

dotyczące wprowadzenia w życie sądu powiatowego w Nusle.

Sąd powiatowy w Nusle utworzony rozporządzeniem Ministerstwa sprawiedliwości z dnia 21. listopada 1901, Dz. u. p. Nr. 190, rozpocząć ma swe czynności urzędowe z dniem 1. stycznia 1904.

Koerber wlr.

## 227.

### Obwieszczenie Ministerstwa skarbu z dnia 10. listopada 1903,

dotyczące zniesienia ekspozytury głównej komory w Preszburgu w rafinerii oleju skalnego „Apollo“.

Według uwiadomienia królewskiego węgierskiego Ministerstwa skarbu będzie ekspozytura kró-

lewskiej węgierskiej głównej komory w Preszburgu, istniejąca dotąd w zakładach spółki akcyjnej rafinerii oleju skalnego „Apollo“ z końcem listopada 1903 zniesioną.

Böhm wlr.

228.

### Rozporządzenie Ministerstw spraw wewnętrznych i handlu z dnia 13. listopada 1903,

uznające cały obszar krajowej stolicy Salcburga za miejscowość wyłączoną po myśli §u 2, ustępu 2 ustawy z dnia 26. grudnia 1893, Dz. u. p. Nr. 193,

### dotyczącej uregulowania koncesyjonowanego przemysłu budowlanego.

Po myśli §u 2, ustępu 2 ustawy z dnia 26. grudnia 1893, Dz. u. p. Nr. 193, dotyczącej uregulowania koncesyjonowanego przemysłu budowlanego, zmienia się rozporządzenie ministeryalne z dnia 27. grudnia 1893, Dz. u. p. Nr. 194, zawierające ogłoszenie miejscowości uznanych powyższym przepisem ustawowym za wyłączone i za zgodą wydziału krajowego księstwa Salcburga uznaje się cały obszar krajowej stolicy Salcburga za miejscowość wyłączoną.

Rozporządzenie to nabiera mocy obowiązującej z dniem ogłoszenia.

Koerber wlr.

Call wlr.

*[Faint, mirrored text from the reverse side of the page, likely bleed-through from the other side of the paper.]*

### Rozporządzenie Ministerstwa skar. z dnia 10. listopada 1903,

dotyczące wyłączenia w tym celu powiatu węg. w Koście.

*[Faint, mirrored text from the reverse side of the page.]*

### Rozporządzenie Ministerstwa skar. z dnia 10. listopada 1903,

dotyczące zatwierdzenia ekspozytu głównej komory w Preszburgu w ramach okręgu „Apollo“.

*[Faint, mirrored text from the reverse side of the page.]*

### Odwroczenie Ministerstwa skar. z dnia 29. października 1903,

dotyczące utworzenia kręgu podatkowego z kręgu podatkowym w Koście.

*[Faint, mirrored text from the reverse side of the page.]*

### Odwroczenie Ministerstwa skar. z dnia 10. listopada 1903,

dotyczące zatwierdzenia ekspozytu głównej komory w Preszburgu w ramach okręgu „Apollo“.

*[Faint, mirrored text from the reverse side of the page.]*



# Dziennik ustaw państwa

dla

królestw i krajów w Radzie państwa reprezentowanych.

Część CIV. — Wydana i rozesłana dnia 18. listopada 1903.

Treść: *M* 229. Dokument koncesyjny na wąskotorową kolej lokalną z Hruszowa do Polskiej Ostrawy.

**229.**

## Dokument koncesyjny z dnia 14. listopada 1903,

na wąskotorową kolej lokalną z Hruszowa do  
Polskiej Ostrawy.

Na zasadzie Najwyższego upoważnienia nadaje w porozumieniu z interesowanymi Ministerstwami morawsko-sląskiej akcyjnej spółce kolei lokalnych na jej prośbę koncesję na budowę i utrzymywanie w ruchu kolei żelaznej, która ma być wybudowana jako kolej lokalna wąskotorowa od stacyi c. k. uprz. Kolei Północnej Cesarza Ferdynanda Hruszów do Polskiej Ostrawy wraz z podjazdowym torem do fabryki sody w Hruszowie a to w myśl postanowień ustawy o koncesjach na koleje żelazne z dnia 14. września 1854, Dz. u. p. Nr. 238, jakoteż ustawy z dnia 31. grudnia 1894, Dz. u. p. Nr. 2 z r. 1895 pod ustalonymi poniżej warunkami i zastrzeżeniami:

### § 1.

Względem kolei żelaznej, będącej przedmiotem tego dokumentu koncesyjnego, korzysta koncesyonaryuszka z dobrodziejstw, przewidzianych w artykule V ustawy z dnia 31. grudnia 1894, Dz. u. p. Nr. 2 z r. 1895.

### § 2.

Koncesyonaryuszka obowiązana jest budowę koncesyonowanej kolei najpóźniej w przeciągu jednego roku, licząc od dnia dzisiejszego, ukończyć, gotową kolej na użytek publiczny oddać i

utrzymywać ją w ruchu bez przerwy przez cały okres koncesyjny.

Jako rękojmię dotrzymania powyższego terminu budowy, tudzież wykonania i urządzenia kolei zgodnie z warunkami koncesyi — złożyć ma koncesyonaryuszka kaucję 10.000 K w papierach wartościowych, nadających się do lokacyi sierocych pieniędzy.

W razie niedotrzymania powyższego zobowiązania kaucya ta uznana być może za przepadłą.

### § 3.

Do wybudowania kolei koncesyonowanej nadaje się koncesyonaryuszce prawo wywłaszczenia podług przepisów ustawowych w tej mierze obowiązujących.

Takie samo prawo przyznane będzie koncesyonaryuszce także co do wybudowania tych kolei podjazdowych, których budowę rząd ze względu na dobro publiczne uznałby za potrzebną.

### § 4.

Co do budowy koncesyonowanej kolei i co do ruchu na niej stosować się winna koncesyonaryuszka do osnowy tego dokumentu koncesyjnego, do warunków koncesyjnych, ustanowionych przez Ministerstwo kolei żelaznych, jakoteż do istniejących w tej mierze ustaw i rozporządzeń, w szczególności do ustawy o koncesjach na koleje żelazne z dnia 14. września 1854, Dz. u. p. Nr. 238, i do regulaminu ruchu dla kolei żelaznych z dnia 16. listopada 1851, Dz. u. p. Nr. 1 z r. 1852, tudzież do ustaw i rozporządzeń, któreby w przyszłości zostały wydane.

Pod względem ruchu będzie można odstąpić od środków bezpieczeństwa i przepisów dotyczących ruchu, ustanowionych w regulaminie ruchu kolei żelaznych i w odnośnych postanowieniach dodatkowych — o tyle, o ile ze względu na szczególne stosunki obrotu i ruchu a w szczególności ze względu na zmniejszoną chyżość Ministerstwo kolei żelaznych uzna to za dopuszczalne; natomiast trzymać się należy w tej mierze osobnych przepisów ruchu, które wyda Ministerstwo kolei żelaznych.

### § 5.

Cyfra kapitału zakładowego rzeczywistego, jakoteż imiennego podlega zatwierdzeniu rządu.

W tym względzie przyjmuje się za zasadę, że oprócz kosztów na sporządzenie projektu, budowę i urządzenie kolei łącznie z kosztami zaopatrzenia się w park kolejowy, wreszcie kosztów na uposażenie funduszu rezerwowego, który rząd ma oznaczyć, — rzeczywiście wyłożonych i należycie wykazanych — z doliczeniem odsetek interkalarnych rzeczywiście zapłaconych w okresie budowy i straty na kursie, gdyby ją istotnie poniesiono przy gromadzeniu kapitału, — żadnych wydatków dalszych jakiegokolwiek rodzaju liczyć nie wolno.

Gdyby po wybudowaniu kolei jeszcze jakie nowe budowle wystawione lub urządzenia ruchu pomnożone być miały, mogą być koszta przez to poniesione doliczone do kapitału zakładowego, jeżeli rząd zgodził się na wzniesienie projektowanych nowych budowli lub na pomnożenie urządzeń ruchu i jeżeli koszta te należycie będą wykazane.

Cały kapitał zakładowy umorzony być ma w okresie koncesyjnym według planu amortyzacji, przez rząd zatwierdzonego.

### § 6.

Transporty wojskowe uskuteczniane być muszą po niższych cenach taryfowych. Taryfę wojskową stosuje się do przewozu osób i rzeczy według postanowień, które tak w tej mierze jak i względem ulg dla podróżujących wojskowych, każdorazem na austriackich kolejach państwowych obowiązywać będą.

Postanowienia te stosują się także do obrony krajowej i pospolitego ruszenia obu połów monarchii, do tyrolskich strzelców krajowych i do żandarmerji a to nie tylko w podróżach na koszt skarbu państwa lecz także w służbowych podróżach na ćwiczenia wojskowe i zebrania kontrolne, odbywanych własnym kosztem.

Koncesjonaryuszka obowiązana jest przystąpić do umowy zawartej przez austriackie spółki kolejo-

we co do zakupna i utrzymywania w pogotowiu przyborów do uskuteczniania transportów wojskowych, pomagania sobie nawzajem służbą i taborem przy przewożeniu większych transportów wojskowych, dalej zastosować się do każdorazem obowiązujących przepisów dla kolei żelaznych na wypadek wojny, jakoteż przystąpić do umowy dodatkowej o przewozie obłożnie chorych i rannych na rachunek skarbu wojskowego, która weszła w wykonanie z dniem 1. czerwca 1871.

Każdorazem przepis, dotyczący się transportów wojskowych na kolejach żelaznych, tudzież każdorazem przepisy dla kolei żelaznych na wypadek wojny nabywają dla koncesjonaryuszki mocy obowiązującej od dnia otwarcia ruchu na koncesjonowanej kolei. Przepisy rzeczonożego rodzaju, które dopiero po tym terminie zostaną wydane i nie będą ogłoszone w Dzienniku ustaw państwa, staną się dla koncesjonaryuszki obowiązującymi z chwilą, w której się je urzędownie poda do jej wiadomości.

Zobowiązania te ciężą na koncesjonaryuszce tylko o tyle, o ile dopełnienie ich będzie możliwe ze względu na drugorzędny charakter tej kolei oraz ze względu na ułatwienia udzielone skutkiem tego pod względem budowy, urządzenia i systemu ruchu.

Koncesjonaryuszka obowiązana jest przy obsadzeniu posad mieć wzgląd na wysłużonych podoficerów armji, marynarki wojennej i obrony krajowej, w myśl ustawy z dnia 19. kwietnia 1872, Dz. u. p. Nr. 60.

Koncesjonaryuszka obowiązana jest dozwolić każdorazem w służbie pozostającym podoficerom i ordynansom wolnego przejazdu na kolei. Szczegółowe warunki pod tym względem ułożyć należy wspólnie z właściwymi władzami wojskowymi.

Gdyby władze uznały z powodu uroczystości, przemarszu wojsk, parad, dalej z powodu robót naprawczych w kanałach, przewodach rurowych itp. czasowe wstrzymanie ruchu na pewnej przestrzeni koncesjonowanej kolei za potrzebne, winna się koncesjonaryuszka bez opozycji zastosować do odnośnych zarządzeń władz i to bez jakiegokolwiek pretensji do wynagrodzenia za straty powstałe wskutek czasowego zastanowienia ruchu.

### § 7

Do przewozu korpusów straży cywilnej (straży bezpieczeństwa, straży skarbowej itp.) stosować analogicznie należy niższą taryfę, przepisaną dla transportów wojskowych.

### § 8.

Trwanie koncesji łącznie z ochroną przeciw zakładaniu nowych kolei w myśl §. 9, lit. b) ustawy

o koncesjach na koleje żelazne oznacza się na lat dziewięćdziesiąt (90) licząc od dnia dzisiejszego a gaśnie ona po upływie tego czasu.

Rząd może uznać koncesję za zgasłą także przed upływem powyższego czasu, gdyby określonych w §ie 2. zobowiązań pod względem skończenia budowy i otwarcia ruchu nie dopełniono, o ile ewentualne przekroczenie terminu nie dałoby się usprawiedliwić w myśl §u 11., lit. b) ustawy o koncesjach na koleje żelazne.

### § 9.

Nie wolno koncesyonaryuszce powierzać ruchu na koncesyonowanej kolei żelaznej trzecim osobom, wyjąwszy, jeżeli rząd na to wyraźnie zezwoli.

### § 10.

Koncesyonaryuszka jest obowiązana postarać się o zaopatrzenie swych funkcyonaryuszy na przypadek choroby i na starość i przystąpić w tym celu do kasy emerytalnej związku austriackich kolei lokalnych, jeśliby dla koncesyonowanego przedsiębiorstwa kolejowego nie utworzono własnej kasy emerytalnej, przynajmniej takie same korzyści zapewniającej jak kasa rzeczzonego związku.

Owo zaopatrzenie na przypadek choroby i na starość tak należy przeprowadzić, by koncesyonaryuszka miała obowiązek zgłaszać w instytucie emerytalnym związku austriackich kolei lokalnych, względnie we własnej kasie emerytalnej, stałych funkcyonaryuszy z dniem nadania im stałej posady, z innych zaś funkcyonaryuszy przynajmniej tych, którzy pełnią służbę jako kierownicy maszyn, palacze, konduktorzy, strażnicy lub posługacze stacyjni — przy odpowiednim ich zatrudnieniu najpóźniej po ukończeniu trzech lat służby.

### § 11.

Koncesyonaryuszka obowiązana jest pod warunkami i zastrzeżeniami, podanymi w artykule XII. ustawy z dnia 31. grudnia 1894, Dz. u. p. Nr. 2 z r. 1895, dozwolić rządowi na jego żądanie każdego czasu współużywania kolei do przewozu między kolejami już istniejącymi lub dopiero w przyszłości mającymi powstać — na których rząd ruch utrzymuje — w taki sposób, że rząd będzie mógł z prawem dowolnego ustanawiania taryf przeprowadzać lub pozwolić przeprowadzać tak całe pociągi jak i pojedyncze wozy koleją współużywaną lub jej częściami, za opłatą stosownego wynagrodzenia.

### § 12.

Rząd zastrzega sobie prawo wykupienia koncesyonowanej kolei po jej wybudowaniu i otwarciu na niej ruchu w każdym czasie pod następującymi warunkami:

1. Dla oznaczenia ceny wykupna policzy się czyste roczne dochody przedsiębiorstwa w ciągu ostatnich rachunkowo zamkniętych lat siedmiu przed chwilą wykupna, straci się zaś z tego czyste dochody najniepomyślniejszych dwóch lat, poczem obliczy się średni dochód czysty pozostałych lat pięciu.

2. Gdyby wykupno nastąpić miało po upływie czasowego, w §ie 1. ustanowionego uwolnienia od podatków, uważać się będzie przy obliczaniu czystych dochodów rocznych podatki i dodatki do podatków, ciężące na wykupionem przedsiębiorstwie kolejowem, oraz wszelkie inne opłaty publiczne za wydatki ruchu.

Jeżeli obowiązek płacenia podatku istniał nie przez wszystkie lata, podług których oblicza się sumę średnią, w takim razie obliczyć należy także co do lat wolnych od podatku podatek wraz z dodatkami według stopy procentowej pierwszego roku, podlegającego podatkowi i potrącić go z przychodów.

Ze względu jednak na to, że stosownie do §. 131, lit. a) ustawy z dnia 25. października 1896, Dz. u. p. Nr. 220, opłacać się ma od renty wykupna podatek dziesięcioprocentowy, doliczyć należy do przeciętnego czystego dochodu, w taki sposób obliczonego, dodatek, wynoszący jedną dziewiątą tych czystych dochodów.

3. Czysty dochód średni, obliczony w myśl powyższych postanowień, płacić przeto należy koncesyonaryuszce jako wynagrodzenie za wykupioną koleją aż do upływu okresu koncesyjnego w ratach półrocznych, płatnych z dołu dnia 30. czerwca i dnia 31. grudnia każdego roku.

4. Gdyby jednak kolej miała być wykupioną przed upływem siódmego roku ruchu lub gdyby średni dochód czysty, w myśl powyższych postanowień obliczony, bez uwzględnienia dodatku w ustępie 2. przewidzianego, nie wynosił przynajmniej takiej sumy rocznej, któraby się równała racie rocznej, potrzebnej na oprocentowanie po cztery od sta kapitału akcyjnego przez rząd zatwierdzonego i na umarżanie go w ciągu okresu koncesyjnego — w takim razie wynagrodzenie, które państwo ma zapłacić za koleją wykupioną, będzie polegało na tem, że państwo wymienione wyżej raty roczne płacić będzie w ratach półrocznych z dołu dnia 30. czerwca i dnia 31. grudnia każdego roku i zwracać koncesyonaryuszce podatek rentowy, przypadający od tej renty wykupna.

5. Państwu zastrzega się prawo zapłacenia każdej chwili, w miejsce rat renty — należnych koncesyonaryuszce w myśl postanowień poprzedzających punktów, a jeszcze nie zapadłych — kapitału, równającego się zdyskontowanej według stopy procenty od sta rocznie, z uwzględnieniem odsetek od odsetek, skapitalizowanej wartości tych rent, oczywiście po strąceniu dodatku, zawartego ewentualnie w tych ratach rentowych w myśl postanowień 2. ustępu

Gdyby się państwo na ten sposób wypłacenia kapitału zdecydowało, przysługuje mu wybór uiszczenia go gotówką lub obligacjami długu państwowego. Obligacje długu państwa liczone będą w takim razie po kursie pieniężnym średnim, jaki obligacje długu państwa tego samego rodzaju, notowane urzędownie na giełdzie wiedeńskiej, będą miały w ciągu półroczu bezpośrednio poprzedzającego.

6. Przez wykupienie kolei i od dnia tego wykupienia przechodzi na państwo za wypłatą wynagrodzenia pod l. 1. do 5. przepisanego, bez dalszej zapłaty własność, wolna od ciężarów i używanie kolei koncesyonowanej ze wszystkimi do niej należącymi ruchomościami i nieruchomościami, licząc tu także tabor wozowy, zapasy materiałów i zapasy kasowe, ewentualnie także koleje podjazdowe, własnością koncesyonaryuszki będące i jej przedsiębiorstwa poboczne, jakoteż rezerwowe kapitały ruchu i rezerwy utworzone z kapitału zakładowego, o ileby te ostatnie za zezwoleniem rządu nie były już stosownie do swego przeznaczenia użyte.

7. Uchwała rządu, tycząca się wykonania państwowego prawa wykupna, które nastąpić może zawsze tylko z początkiem roku kalendarzowego, oznajmiona będzie przedsiębiorstwu kolejowemu w formie deklaracji rządu najpóźniej do 31. października bezpośrednio poprzedzającego roku.

Deklaracja ta określać będzie następujące szczegóły:

- a) termin, od którego wykupienie następuje,
- b) przedsiębiorstwo kolejowe, będące przedmiotem wykupna i inne przedmioty majątkowe, które bądź jako przynależność przedsiębiorstwa kolejowego bądź w celu zaspokojenia pretensyi państwa lub z jakichkolwiek innych tytułów prawnych przejść mają na państwo;
- c) kwotę ceny wykupna (l. 1 do 5), którą państwo zapłacić ma przedsiębiorstwu kolejowemu, ewentualnie z zastrzeżeniem późniejszego sprostowania tymczasowo obliczoną, z oznaczeniem terminu i miejsca płatności.

8. Rząd zastrzega sobie prawo ustanowienia — jednocześnie z doręczeniem deklaracji, tyczącej się wykupna — osobnego komisarza do czuwania nad tem, żeby stan majątku, poczynszy od tej chwili, nie został na szkodę państwa zmieniony.

Od chwili deklaracji, tyczącej się wykupna, wymaga wszelka sprzedaż lub obciążenie nieruchomości, w deklaracji wymienionych, pozwolenia tego osobnego komisarza.

To samo odnosi się do przyjmowania wszelkich nowych zobowiązań, które albo przekraczają zakres zwyczajnego toku interesów albo powodują trwale obciążenie.

9. Koncesyonaryuszka obowiązana jest mieć o to staranie, aby rząd mógł w dniu na wykupienie wyznaczonym objąć w fizyczne posiadanie wszystkie przedmioty majątku w deklaracji wykupna wymienione.

Gdyby koncesyonaryuszka nie uczyniła zadość temu zobowiązaniu, będzie rząd miał prawo nawet bez zezwolenia koncesyonaryuszki i bez sądowej interwencji objąć w fizyczne posiadanie przedmioty majątku powyżej oznaczone.

Poczynszy od chwili wykupienia, odbywać się będzie ruch na wykupionej kolei na rachunek państwa; przeto od tej chwili przypadają wszelkie dochody ruchu na korzyść państwa, na koszt jego zaś wszelkie wydatki ruchu.

Czyste dochody, jakie okażą się z obrachunku po chwilę wykupienia, pozostaną własnością przedsiębiorstwa kolejowego, które natomiast odpowiadać ma samo za wszelkie należności obrachunkowe i za wszelkie inne długi, pochodzące z budowy i ruchu kolei aż do chwili powyższej.

10. Rząd zastrzega sobie prawo zahipotekowania na podstawie deklaracji wykupna (l. 7), prawa własności państwa na wszystkich nieruchomościach majątkowych, w skutek odkupienia na państwo przechodzących.

Koncesyonaryuszka obowiązana jest oddać rządowi na jego żądanie do dyspozycji wszelkie dokumenty prawne, jakichby od niej jeszcze do tego celu potrzebował.

## § 13

Gdy koncesya zgaśnie i od dnia jej zgaśnięcia przechodzi na państwo bez wynagrodzenia wolna od ciężarów własność i używanie koncesyonowanej kolei i wszystkich ruchomych i nieruchomych przynależności, licząc tu także tabor wozowy, zapasy

materyałów i zapasy kasowe, koleje podjazdowe i przedsiębiorstwa poboczne, gdyby je koncesyonaryuszka posiadała, jakoteż rezerwowe kapitały ruchu i rezerwy, utworzone z kapitału zakładowego, w rozmiarze określonym w §ie 12, ustępie 6.

Tak wtedy gdy koncesya zgaśnie, jak i w razie wykupienia kolei (§. 12), zatrzymuje koncesyonaryuszka na własność fundusz rezerwowy, utworzony z własnych dochodów przedsiębiorstwa i ewentualne aktywa obrachunkowe tudzież te osobne zakłady i budynki z własnego majątku wzniesione lub nabyte, do których zbudowania lub nabycia rząd upoważnił koncesyonaryuszkę z tym wyraźnym dodatkiem, że one nie mają stanowić przynależności kolei.

#### § 14.

Rząd ma prawo przekonywać się, czy budowa kolei i jej urządzenia ruchu są we wszystkich częściach odpowiednio celowi i sumiennie wykonane, tudzież zarządzić, aby wadom w tym względzie zapobieżono względnie je usunięto.

Rząd ma także prawo wglądać w zarząd kolei przez wydelegowanego przez siebie funkcjonariusza, a w szczególności nadzorować we wszelki sposób, jaki za stosowny uzna, aby budowę wykonano zgodnie z projektem i kontraktami i wydelegować

w tym celu nadzorcze organy na koszt koncesyonaryuszki.

Komisarz przez rząd dla spółki ustanowiony ma także prawo bywać na posiedzeniach rady nadzorczej lub innej reprezentacyi, sprawującej zarząd spółki jakoteż na walnych zgromadzeniach, ile razy uzna to za potrzebne i zawieszać wszelkie takie uchwały lub zarządzenia, któreby się ustawom, koncesyi lub statutowi spółki sprzeciwiały, względnie dla publicznego dobra były szkodliwe; w przypadku jednak takim winien komisarz przedstawić sprawę natychmiast Ministerstwu kolei żelaznych do decyzyi, która zapaść ma bezzwłocznie, z mocą spółkę wiążącą.

#### § 15.

Rząd zastrzega sobie ponadto prawo tej treści, że gdyby pomimo poprzedniego ostrzeżenia dopuszczono się ponownie naruszenia lub zaniebdania jednego z obowiązków, przepisanych dokumentem koncesyjnym, warunkami koncesyi lub ustawami, będzie temu zapobiegał środkami odpowiadającymi ustawom a według okoliczności uzna koncesyę za zgasłą jeszcze przed upływem okresu koncesyjnego, na który nadaną została.

**Wittek wlr.**



# Dziennik ustaw państwa

dla

królestw i krajów w Radzie państwa reprezentowanych.

Część CV. — Wydana i rozesłana dnia 20. listopada 1903.

**Treść:** (№ 230—233.) 230. Obwieszczenie, którem podaje się do publicznej wiadomości zaliczenie c. k. Akademii sztuk pięknych w Pradze i c. k. Akademii sztuk pięknych w Krakowie, co do uczniów trzeciego roku — pod względem wykazywania naukowego uzdolnienia do jednorocznej służby ochotniczej — do rzędu ośmioklasowych publicznych lub prawem publiczności wyposażonych szkół średnich. — 231. Obwieszczenie, którem podaje się do publicznej wiadomości wpisanie nautycznego oddziału c. k. Akademii handlowej i nautycznej w Tryjeście, jakoteż c. k. nautycznych szkół w Lussinpiccolo, Raguzie i Kotorze do wykazu swojskich zakładów naukowych, zostających pod względem jednorocznej służby ochotniczej na równi z gimnazjami i szkołami realnemi. — 332. Obwieszczenie, dotyczące utworzenia kilku miejscowych komisji dla rozkładu podatku osobisto-dochodowego w Czechach oraz spowodowanych tem zmian co do wchodzących w grę komisji okręgowych. — Obwieszczenie, dotyczące utworzenia osobnej komisji miejscowej podatku osobisto-dochodowego dla miasta Klosternenburga w Austrii Dolnej, tudzież spowodowanej tem zmiany okręgu szacunkowego Tulln.

## 230.

### Obwieszczenie Ministerstwa obrony krajowej z dnia 17. października 1903,

którem podaje się do publicznej wiadomości zaliczenie c. k. Akademii sztuk pięknych w Pradze i c. k. Akademii sztuk pięknych w Krakowie, co do uczniów trzeciego roku, — pod względem wykazywania naukowego uzdolnienia do jednorocznej służby ochotniczej — do rzędu ośmioklasowych publicznych lub prawem publiczności wyposażonych szkół średnich.

Na podstawie §u 25., ustępu drugiego ustawy o służbie wojskowej i w porozumieniu z interesowanymi Ministerstwami zalicza się c. k. Akademię sztuk pięknych w Pradze i c. k. Akademię sztuk pięknych w Krakowie, co do uczniów trzeciego roku — pod względem wykazywania naukowego uzdolnienia do jednorocznej służby ochotniczej — do rzędu ośmioklasowych publicznych lub prawem publiczności wyposażonych szkół średnich.

Postanowieniem tem uzupełnia się załączkę II b 1. części Przepisów o służbie wojskowej, ogłoszonych tutejszem rozporządzeniem z dnia 15. kwietnia 1889, Dz. u. p. Nr. 45.

Welsersheimb wlr.

## 231.

### Obwieszczenie Ministerstwa obrony krajowej z dnia 24. października 1903,

którem podaje się do publicznej wiadomości wpisanie nautycznego oddziału c. k. Akademii handlowej i nautycznej w Tryjeście, jakoteż c. k. nautycznych szkół w Lussinpiccolo, Raguzie i Kotorze do wykazu swojskich zakładów naukowych, zostających pod względem jednorocznej służby ochotniczej na równi z gimnazjami i szkołami realnemi.

Na podstawie §u 25. ustawy o służbie wojskowej i w porozumieniu z interesowanymi Ministerstwami stawia się nautyczny oddział c. k. Akademii handlowej i nautycznej w Tryjeście, złożony

z trzyletniego kursu fachowego, jakoteż taksamo zorganizowane c. k. nautyczne szkoły w Lussinpiccolo, Raguzie i Kotorze pod względem wykazywania naukowego uzdolnienia do jednorocznej służby ochotniczej na równi z gimnazjami i szkołami realnymi.

Postanowieniem tem uzupełnia względnie prostuje się załączka II a do §u 64 1. części Przepisów o służbie wojskowej, ogłoszonych tutejszem rozporządzeniem z dnia 15. kwietnia 1889, Dz. u. p. Nr. 45.

Weltersheimb wlr.

## 232.

### Obwieszczenie Ministerstwa skarbu z dnia 12. listopada 1903,

dotyczące utworzenia kilku miejscowych komisji dla rozkładu podatku osobisto-dochodowego w Czechach oraz spowodowanych tem zmian co do wchodzących w grę komisji okręgowych.

Ze względu na wyniki spisu ludności z dnia 31. grudnia 1900, ustanawia się na zasadzie

§§ów 177 i 179 ustawy z dnia 25. października 1896. Dz. u. p. Nr. 220, dla miasta Bodenbach z polityczną gminą Biela dalej dla miast Królowodwór, Nachod, Oberleutensdorf, Tabora i Werszowice w Czechach, od dnia 1. stycznia 1904 począwszy, osobne komisje miejscowe dla rozkładu podatku osobisto-dochodowego. złożone każda z 6 członków.

Z tą samą chwilą zmniejsza się liczbę członków komisji szacunkowych dla politycznych powiatów Nachoda i Królewskich Winogradów ze względu na wydzielenie miast Nachoda i Werszowice z obszaru powyższych okręgów szacunkowych — w każdej z nich z 12 na 6.

W ślad zatem należy spis okręgów szacunkowych podatku osobisto-dochodowego, ogłoszony reskryptem Ministerstwa skarbu z dnia 4. października 1897, Dz. u. p. Nr. 233, a uzupełniony względnie sprostowany reskryptami tegoż Ministerstwa z dnia 14. lutego 1899, Dz. u. p. Nr. 35 i z dnia 30. października 1899, Dz. u. p. Nr. 212, uzupełnić względnie sprostować w następujący sposób:

(Strona 1347—1351 XCII. części Dziennika ustaw państwa, wydanej dnia 9. października 1897.)

1 Numer okręgu	2 Okrąg szacunkowy	3 Komisja		5 Siedziba komisji	6 Ilość członków komisji
		4 miejscowa	4 powiatowa		
7a	Miasto Bodenbach z polityczną gminą Biela . . . . .	1	.	Starostwo w Tetschen . . . . .	6
20a	Miasto Królowodwór . . . . .	1	.	Starostwo w Królowodworze . . . . .	6
25a	Miasto Nachod . . . . .	1	.	Starostwo w Nachodzie . . . . .	6
26a	Miasto Oberleutensdorf . . . . .	1	.	Starostwo w Mostach (Brüx). . . . .	6
34a	Miasto Tabor . . . . .	1	.	Starostwo w Taborze . . . . .	6
36a	Miasto Werszowice . . . . .	1	.	Starostwo w Królewskich Winogradach	6
48	Powiat polityczny Mosty (Brüx) z wyłączeniem miast Mostów i Oberleutensdorf . . . . .	.	1	Starostwo w Mostach (Brüx) . . . . .	12



1	2	3	4	5	6
Numer okręgu	Okrąg szacunkowy	Komisya		Siedziba komisyi	Ilość członków komisyi
		miejscowa	powiatowa		
76	Powiat polityczny Królowodwór z wyłączeniem miasta Królowodwór . . . . .	.	1	Starostwo w Królowodworze . . . . .	12
91a	Powiat polityczny Nachod z wyłączeniem miasta Nachoda . . . . .	.	1	Starostwo w Nachodzie . . . . .	6
122	Powiat polityczny Tabor z wyłączeniem miasta Tabora . . . . .	.	1	Starostwo w Taborze . . . . .	12
127	Powiat polityczny Tetschen z wyłączeniem miasta Bodenbach i gminy Biela . . . . .	.	1	Starostwo w Tetschen . . . . .	18
130	Powiat polityczny Królewskie Winogrody z wyłączeniem miast Królewskie Winogrody i Werszowce, dalej gminy Nusle-Pankrac . . . . .	.	1	Starostwo w Królewskich Winogradach	6

Böhm wtr.

**233.****Obwieszczenie Ministerstwa skarbu z dnia 12. listopada 1903,**

dotyczące utworzenia osobnej komisji miejscowej podatku osobisto-dochodowego dla miasta Klosterneuburga w Austrii Dolnej, tudzież spowodowanej tem zmiany okręgu szacunkowego Tulln.

Ze względu na wyniki spisu ludności z dnia 31. grudnia 1900, ustanawia się na zasadzie §§ów 177 i 179 ustawy z dnia 25. października 1896,

Dz. u. p. Nr. 220, dla miasta Klosterneuburgu w Dolnej Austrii od dnia 1. stycznia 1904 począwszy, osobną komisję miejscową dla rozkładu podatku osobisto-dochodowego, złożoną z 12 członków.

W ślad zatem należy spis okręgów szacunkowych podatku osobisto-dochodowego, ogłoszony restryktem Ministerstwa skarbu z dnia 4. października 1897, Dz. u. p. Nr. 233, uzupełnić względnie sprostować w następujący sposób:

(Strona 1342 względnie 1343 XCII. części Dziennika ustaw państwa, wydanej dnia 9. października 1897.)

1	2	3	4	5	6
Numer okręgu	Okrąg szacunkowy	Miejscowa	Powiatowa	Siedziba komisyi	Ilość członków komisyi
		komisya			
23a	Miasto Klosterneuburg . . . . .	1	.	Starostwo w Tulln . . . . .	12
44	Powiat polityczny Tulln z wyłączeniem miasta Klosterneuburga . . . . .	.	1	Starostwo w Tulln . . . . .	12

Böhm wtr.

100

1891 August 31 and 1892

The following is a list of the names of the persons who were present at the meeting held on the 31st day of August 1891 and on the 31st day of August 1892. The names are given in the order in which they were called at the meeting.

The names of the persons who were present at the meeting held on the 31st day of August 1891 are as follows: [illegible]

The names of the persons who were present at the meeting held on the 31st day of August 1892 are as follows: [illegible]

# Dziennik ustaw państwa

dla

królestw i krajów w Radzie państwa reprezentowanych.

Część CVI. — Wydana i rozesłana dnia 28. listopada 1903.

**Treść:** (M 234—238.) 234. Obwieszczenie, dotyczące utworzenia urzędu podatkowego i depozytów sądowych w Bojanie na Bukowinie. — 235. Rozporządzenie, dotyczące się ustanowienia nowych cen sprzedaży swojskiej soli fabrycznej. — 236. Obwieszczenie, dotyczące udzielenia osobnych znaków urzędowych urzędom cechowniczym w Landskron i w Mährisch-Trübau. — 237. Rozporządzenie, dotyczące zmiany terminów wpłaty podatku domowo-czynszowego na obszarze miasta Reichenberga. — 238. Reskrypt, dotyczący wolnego od opłaty używania spiritusu do poruszania motorów.

## 234.

### Obwieszczenie Ministerstwa skarbu z dnia 7. listopada 1903,

dotyczące utworzenia urzędu podatkowego i depozytów sądowych w Bojanie na Bukowinie.

Na zasadzie Najwyższego postanowienia ustanawia się w Bojanie na Bukowinie urząd podatkowy i depozytów sądowych dla gmin i obszarów dworskich, należących do sądu powiatowego w tej samej miejscowości, utworzonego rozporządzeniem Ministerstwa sprawiedliwości z dnia 24. września 1899. Dz. u. p. Nr. 187.

Urząd ten rozpocznie swe urzędowanie równocześnie ze sądem powiatowym w dniu 1. lutego 1904.

Z tą chwilą wydziela się gminy względnie obszary dworskie Bojan, Gogulina, Kotul, Ostrzyca, Lehuczeny, Teutului, Mahala, Nowosielica i Rarancze Słobodia z okręgu urzędu podatkowego w Sadagórze i przydziela je do okręgu urzędu podatkowego w Bojanie.

Böhm wlr.

## 235.

### Rozporządzenie Ministerstwa skarbu z dnia 19. listopada 1903,

dotyczące się ustanowienia nowych cen sprzedaży swojskiej soli fabrycznej.

W wykonaniu Najwyższego postanowienia z dnia 11. marca 1897, oznacza się zamieszczone w poniżej podanej taryfie a ustanowione na trzechlecie 1904 do 1906 włącznie ceny soli fabrycznej, to jest soli kuchennej (warzonki, soli kamiennej i soli morskiej tudzież odpadków wyrobu warzonki i soli kamiennej), którą stosownie do postanowień szczególnych w tej mierze istniejących, wydaje się z c. k. Składów soli na cele przemysłowe lub inne produkcyjne, jakoteż ceny solanek, które się z żup do takichże celów wydaje.

Po cenach tych wydawane będą tylko takie ilości soli fabrycznej lub solanek, jakich dotyczące c. k. Składy soli mogą dostarczyć przy swoich teraźniejszych urządzeniach fabrycznych.

Co do wydawania większych ilości, których wyrób względnie dostarczenie wymagałoby osobnych wkładów lub przyrzędów, zastrzega sobie Ministerstwo skarbu ustanawianie dotyczących cen w każdym przypadku z osobna.

Począwszy od dnia 1. stycznia 1904 aż do dalszego zarządzenia nie będzie się więcej wydawać z c. k. Składu soli w Aussee soli fabrycznej I gatunku, wyrabianej ze soli kamiennej, ze składów zaś w Zadarze i Splecie soli fabrycznej II. gatunku, wyrabianej ze szarej soli morskiej.

Böhm wlr.

## Taryfa cen soli i solanek do celów przemysłowych (tak zwanej soli fabrycznej).

Liczba bieżąca	Siedziba skarbowego składu soli		Urząd wydający	Sól fabryczna					Su- lanka	
	miejsce	kraj koronny		nieopakowana i niedenaturowana						
				I. gatunek		II. gatunek			cena 1 hl	
				otrzymywany	cena 1 q		otrzymywany	cena 1 q		
K	h	K	h		h					
1	Aussee	Styrya	c. k. Zarząd żup	z warzonki	3	26	z odpadków wyrobu warzonki lub soli kamiennej (mielonej)	1	—	26
2	Ebensee	Górna Austria	"	"	1	81	z odpadków wyrobu warzonki (mielonej)	1	—	17
3	Hallein	Salcburg	"	"	2	—	"	1	—	18
4	Hall	Tyrol	"	"	2	70	"	1	—	36
5	Stebnik	Galicja	"	"	2	06	—	—	—	—
6	Delatyn	"	"	"	1	82	—	—	—	—
7	Kossów	"	"	"	2	02	—	—	—	—
8	Wieliczka	"	c. k. Urząd sprzedaży soli	z soli kamiennej (mielonej)	1	31	z mniej czystej soli kamiennej (mielonej)	—	—	92
9	Bochnia	"	"	—	—	—	"	1	56	—
10	Kaczyka	Bukowina	"	—	—	—	"	—	—	95
11	Peran	Pobrzeże	c. k. Urząd solny wyższy	z białej soli morskiej	1	62	z szarej soli morskiej	1	13	—
12	Kopr	"	"	"	1	64	"	1	14	—
13	Tryjest	"	c. k. Urząd sprzedaży soli	"	1	94	"	1	45	—
14	Zadar	Dalmacja	"	"	2	94	—	—	—	—
15	Splet	"	"	"	2	51	—	—	—	—

**236.****Obwieszczenie Ministerstwa skarbu z dnia 20. listopada 1903,**

dotyczące udzielenia osobnych znaków urzędowych urzędowi cechowniczym w Landskron i w Mährisch-Trübau.

Dodatkowo do obwieszczenia z dnia 19. czerwca 1901, Dz. u. p. Nr. 83, podaje się do publicznej wiadomości, że dla urzędu cechowniczego w Landskron ustalono znak urzędowy  $C_6$  a dla urzędu cechowniczego w Mährisch-Trübau znak urzędowy  $A_2$ .

Böhm wlr.

**237.****Rozporządzenie Ministerstwa skarbu z dnia 23. listopada 1903,**

dotyczące zmiany terminów wpłaty podatku domowo-czynszowego na obszarze miasta Reichenberga.

Na zasadzie ustawy z dnia 11. czerwca 1894, Dz. u. p. Nr. 110, zawierającej upoważnienie Ministra skarbu do zmiany terminów wpłaty podatku domowo-czynszowego, rozporządza się, że podatek domowo-czynszowy, który według dotąd obowiązujących przepisów należało na obszarze miasta Reichenberga wpłacać w kwartalnych ratach z góry płatnych w dniach 1. stycznia, 1. kwietnia, 1. lipca i 1. października, uiszczać należy na przyszłość na tymże obszarze miejskim w czterech równych ratach, płatnych w dniach 1. lutego, 1. maja, 1. sierpnia i 1. listopada każdego roku.

Te same terminy wpłat obowiązują mają według ostatniego ustępu §u 7. ustawy z dnia 9. lutego 1882, Dz. u. p. Nr. 17, także i dla pięcioprocentowego podatku od czystego dochodu z domów, które z tytułu prowadzenia budowy w zupełności lub częściowo uwolnione są od podatku domowo-czynszowego.

Rozporządzenie to nabiera mocy obowiązującej z początkiem podatkowego roku 1904.

Böhm wlr.

**238.****Reskrypt Ministerstwa skarbu z dnia 23. listopada 1903,**

dotyczący wolnego od opłaty używania spirytusu do poruszania motorów.

Na podstawie §u 6 ustawy z dnia 20. czerwca 1888, Dz. u. p. Nr. 95, zmienionej II. częścią ce-

sarskiego rozporządzenia z dnia 17. lipca 1899, Dz. u. p. Nr. 120, oraz w uzupełnieniu postanowień normy obowiązującej względem spirytusu przeznaczonego do wolnego od opłaty użycia (Dodatek B do reskryptu Ministerstwa skarbu z dnia 21. lipca 1899, L. 40378, Dz. u. p. Nr. 130) zezwala się w porozumieniu z królewskim węgierskim Ministerstwem skarbu na wolne od opłaty używanie spirytusu do poruszania motorów pod następującymi warunkami:

1. Spirytus przeznaczony do poruszania motorów musi być przed użyciem zdenaturowany środkiem denaturacyjnym dla spirytusu motorowego, który pobierać należy prowizorycznie aż do utworzenia rządowej stacji denaturowania, w c. k. rolniczo-chemicznej stacji doświadczalnej we Wiedniu, II., Trunrterstrasse 3, a nadto winien być zdenaturowany jeszcze dalszymi środkami denaturacyjnymi jak benzol lub benzyna, dostarczonymi przez stronę.

Spirytus przeznaczony do tej denaturacji musi zawierać co najmniej 80 procent objętości alkoholu a na każdy hektolitr czystego alkoholu domieszać należy pół litra wymienionego wyżej środka denaturacyjnego dla spirytusu motorowego tudzież co najmniej pięć litrów benzolu lub benzyny.

Środek denaturacyjny na cele poruszania motorów wydaje się po cenie własnych kosztów. Wysła się go na pisemne zamówienie denaturującego, w którym prócz dokładnego adresu zamawiającego i dat pozwolenia na denaturację (punkt 2. ustęp 1) podać należy także ilość żądanego środka denaturacyjnego w litrach i oznaczenie przysłanego naczynia przewozowego. Zamawiający obowiązany jest oprócz sprzedażnej ceny środka denaturacyjnego pokryć także koszt przesyłki.

Pod względem właściwości naczyń przewozowych, których dostarczyć ma denaturujący, stosują się analogicznie postanowienia normy na wstępie powołanej.

2. Kto chce spirytus, na którym ciąży opłata, poddać denaturacji przepisanej dla użycia go do poruszania motorów, ten potrzebuje do tego pozwolenia władzy skarbowej pierwszej instancji.

Pozwolenia tego udziela się tylko takim osobom, które prawdopodobnie rocznie zgłoszą najmniej 20 hektolitrów spirytusu do denaturacji. Poza tem mają pod względem warunków do uzyskania takiego pozwolenia dalej co do poboru spirytusu w celu w mowie będącej denaturacji wreszcie co do uiszczania należności kontrolnej analogiczne zastosowanie postanowienia I. rozdziału l. 1, 3 i 4 powołanej wyżej normy

Każdą zamierzoną denaturację zgłosić należy pisemnie co najmniej na 48 godzin przedtem oznaczonemu w pozwoleniu organowi skarbowemu a to

Wzór 1. w podwójnem wygotowaniu według dołączonego tu wzoru 1. Zgłoszenie takie opiewać musi na co najmniej 5 hektolitrow alkoholu. Władza skarbową pierwszej instancyi może na żądanie termin ten o tyle skrócić o ile to się da pogodzić z dość wczesnem wykonaniem urzędowej kontroli.

3. Denaturację przeprowadzać należy w obecności dwóch organów skarbowych, z których jeden należeć ma do stanu urzędników.

Przed rozpoczęciem denaturacji winny organy dozoru stwierdzić, czy szczególny środek denaturacyjny, pobrany z rolniczo-chemicznej stacyi do świadczalnej we Wiedniu względnie później z państwowej stacyi denaturowania, jest w sposób przepisany opakowany i pod nienaruszonym urzędowym zamknięciem w tej ilości się znajduje, która wystarczy na zdenaturowanie całej do denaturacji przeznaczonej ilości alkoholu. (Punkt 1.)

Płynu, przedstawionego jako środek denaturacyjny a zawartego w naczyniach, zamkniętych nie według przepisu, nie wolno użyć do denaturacji. Gdyby organy dozoru zastały tego rodzaju wadliwy płyn denaturacyjny, winny go objąć w urzędowe przechowanie i donieść o tem Władzy skarbowej pierwszej instancyi.

Przed rozpoczęciem denaturacji mają się organy skarbowe przekonać i o tem, czy dalszy środek denaturacyjny t. j. benzol czy benzyna, które obok środka denaturacyjnego dla spirytusu motorowego mają być domieszane a których dostarczać ma strona, w istocie nimi są i czy są w wystarczającej ilości pod ręką. Wystarczy z reguły zbadać zewnętrzne ich właściwości (barwę, zapach i lotność), aby stwierdzić, czy się ma do czynienia z benzolem, benzyną czy też z innym płynem. Tylko jeżeli zachodzą poważne wątpliwości co do charakteru benzolu czy benzyny, dostarczanych przez denaturującego należy dopuszczalność domieszania ich do spirytusu, przeznaczonego do poruszania motorów, uczynić zawisłą dopiero od wyniku urzędowego zbadania. W tym celu pobrać należy urzędowe próby i przesłać je władzy skarbowej pierwszej instancyi.

Przed zmieszanem spirytusu przeznaczonego do denaturacji z wyżej wymienionymi środkami denaturacyjnymi zbadać należy objętość i ilość stopni spirytusu. Spirytus zawierający mniej aniżeli 80 procent objętości alkoholu wykluczyć należy bezwarunkowo od denaturacji.

Mieszanie spirytusu z obydwoma środkami denaturacyjnymi następować ma w ten sposób, że się wlewa trzecią część spirytusu, który na jeden raz ma być denaturowany, do kadzi denaturacyjnej, do tego dolewa się potrzebną ilość benzolu czy benzyny oraz szczególnego środka denaturacyjnego

a w w końcu wpuszcza się resztę spirytusu mocno równocześnie mieszając. Mieszanie to winno trwać tak długo, dopóki środki denaturacyjne nie zmieszają się zupełnie ze spirytusem.

Pozatem stosują się analogicznie postanowienia I. rozdziału, l. 5, ustępu 6 w l. 10, 12 w l. 16 kilkakrotnie powołanej normy.

4. Władze skarbowe pierwszej instancyi mogą pozwolić denaturującym na ich prośbę na wolny od podatku pobór niezabarwionej benzyny, potrzebnej jako domieszki do spirytusu, przeznaczonego do poruszania motorów.

W odnośnem podaniu wymienić należy siedzibę rafinerii oleju skalnego, z której benzyna ma być pobrana, oraz w przybliżeniu roczne zapotrzebowanie; wolno jednak stronie zmienić każdej chwili źródło tego poboru a to za poprzedniem dość wczesnem zawiadomieniem władzy skarbowej pierwszej instancyi.

Pod względem zabezpieczenia podatku spożywczego przez uprawnionego do poboru jakoteż podczas transportu przez wysyłającego, dalej co do zgłaszania zamierzonego poboru z rafinerii oleju skalnego w urzędzie odbiorczym tudzież w celu przekazania na miejsce przeznaczenia, wreszcie co do przepisów transportowych i urzędowania na miejscu przeznaczenia, ma być i tutejsze rozporządzenie z dnia 9. lipca 1903, Dz. u. p. Nr. 143. analogicznie stosowane.

Użycie pobranej w ten sposób bez opłaty podatku benzyny do powyższego celu następować winno pod kontrolą organów dozorczych zakładu denaturacyjnego, w którym to celu należy benzynę trzymać na składzie pod urzędowym zamknięciem względnie pod urzędowym wspólnem zamknięciem.

Strona prowadzić ma dziennik względem poboru i użycia benzyny.

5. Denaturującym (punkt 2) wolno odstępować denaturowany spirytus tylko takim osobom, które mają motory pędzone spirytusem i to za kartą zamówienia, którą one przy każdym zamówieniu mają wystawić. Karta zamówienia zawierać musi nazwisko, miejsce zamieszkania i zatrudnienie zamawiającego, określenie motoru (motorów) dla którego (których) pobrany denaturowany spirytus ma służyć, jakoteż żadaną ilość jego (w litrach), wreszcie datę. Otrzymane karty zamówienia dołączyć należy do dziennika, który według punktu 7. ma być prowadzony.

6. O każdym pozbyciu denaturowanego spirytusu, przeznaczonego do poruszania motorów, winien denaturujący jeszcze przed jego zabraniem zawiadomić pisemnie właściwy organ dozoru.

podając w tem zawiadomieniu ilość spirytusu, dokładny adres odbiorcy (według karty zamówienia) oraz termin zabrania. Organ dozoru winien otrzymane zawiadomienie przesać natychmiast jako rekomendowaną, wolną od opłaty przesyłkę urzędową temu oddziałowi straży skarbowej, w którego okręgu zamawiający ma swoją siedzibę.

Ten oddział straży skarbowej winien się od czasu do czasu przekonywać, czy przesyłka należycie nadchodzi tudzież czy odbiorca istotnie posiada motor i czy nie zachodzi nadużycie co do denaturowanego spirytusu przeznaczonego do poruszania motorów.

W tym względzie podlegają właściciele motorów urzędowej kontroli.

7. Denaturujący prowadzić winni względem odbioru i pozbycia denaturowanego spirytusu do pędzenia motorów dziennik — według dołączonego wzoru 2. — który należy w dniu 1. września każdego roku zamknąć i wraz z wszystkimi załączkami przedłożyć władzy skarbowej pierwszej instancji do przejrzania. Druków we formie paginowanych i parafowanych zeszytów, o niciach urzędownie przypieczętowanych dostarcza za zwrotem własnych kosztów władza skarbowa pierwszej instancji.

Do dziennika tego winien przedsiębiorca względnie jego zastępca wpisywać bezpośrednio po dokonanej denaturacji ilość zdenaturowanego spirytusu jako wpływ a każde pozbycie z podaniem pozbyć się mającej ilości jako wydatek.

W każdym takim zakładzie denaturacyjnym należy przynajmniej raz do roku zbadać urzędownie

zapas zdenaturowanego spirytusu do poruszania motorów i stwierdzić saldo jego zapomocą zamknięcia dziennika.

Jeżeli stwierdzono, że różnica pomiędzy stanem faktycznym a tym, który według zamkniętego dziennika winien mieć miejsce przenosi 5 procent stanu faktycznego, stwierdzonego przy ostatniem badaniu zapasu, z doliczeniem ilości spirytusu denaturowanego, który od owego czasu jako wpływ wstawiono, natenczas należy spowodować dochodzenie urzędowe.

8 Osoby, które oprócz przewidzianego w punkcie 2. pozwolenia na denaturację spirytusu do pędzenia motorów mają także pozwolenie na denaturowanie spirytusu w ogóle (według I. rozdziału, l. 1 normy), obowiązane są spirytus denaturowany, przeznaczony do pędzenia motorów, przechowywać osobno w naczyniach, noszących łatwo widoczny napis: „Denaturowany spirytus do pędzenia motorów“.

9. Nie wolno: wydzielać środków denaturacyjnych z denaturowanego, do pędzenia motorów przeznaczonego spirytusu ani całkowicie ani częściowo, dodawać do niego innych materyałów — wyjąwszy benzol lub benzynę — pozbywać spirytusu poddanego tej osobnej denaturacji na rzecz innych aniżeli uprawnionych do tego osób lub używać go do innych celów aniżeli do pędzenia motorów.

Rozporządzenie to nabiera mocy obowiązującej w dniu 1. grudnia 1903.

**Böhm** wlr.





## Wzór 1.

Kraj: \_\_\_\_\_

Okrąg skarbowy: \_\_\_\_\_

Okrąg podatkowy: \_\_\_\_\_

## Zgłoszenie

p. . . . . (nazwisko i zatrudnienie) w . . . . .  
 l. konstr. . . . . względem zamierzonej denaturacji spirytusu przeznaczonego  
 w zamian za zdenaturowanie do wolnego od opłaty użycia do poruszania motorów.

Dzień	Go- dzina	Ilość przeznaczo- nego do denaturacji spirytusu w hekto- litrowych stopniach czystego alkoholu	Projektowany środek dena- turacyjny, ilość w litrach	Domieszka		Oznaczenie, numer i pojemność kadzi denaturacyj- nej	Dziedi i liczba bolety płatni- czej względem należytości kontrolnej	Uwaga
				benzolu	benzyny			
denaturacji				litrów	litrów			

. . . . . dnia . . . . . 19 . . . . .

## Z a ł a t w i e n i e.

1. Oddano dnia . . . . . 19 . . .
  2. Powyższe zgłoszenie odnosi się do otrzymanej pod l. bież. . . . . rejestru wpływów w dniu . . . . . 19 . . . od . . . . . w . . . . . przesyłki spirytusu, przeznaczonego do wolnego od opłaty w zamian za zdenaturowanie użycia go do poruszania motorów.
  3. Wynik urzędowego badania co do:
    - a) stanu . . . . .
    - b) ilości według wagi . . . . .
    - c) zawartości alkoholu i temperatury . . . . .
    - d) redukcji siły pozornej do prawdziwej siły (tablica I) . . . . .
    - e) redukcji ciężaru netto do objętości (tablica III) . . . . .
    - f) zawartości hektolitrowych stopni (litrów) czystego alkoholu . . . . .
  4. Potwierdzenie i opis dokonanego aktu denaturacyi . . . . .  
 . . . . .  
 . . . . .  
 . . . . .  
 . . . . .
  5. Łączna ilość zdenaturowanego spirytusu i dalsze jego zaksiązkowanie w dzienniku . . . . .  
 . . . . .
- . . . . . dnia . . . . . 19 . . .

Wzór 2.

Kraj. . . . .

Okrąg skarbowy: . . . . .

## Dziennik Nr. . . . .

zakładu denaturacyjnego p. . . . . w . . . . . l. konskr.  
 zawierający wpływ i rozchód denaturowanego spirytusu do poruszania motorów, za  
 czas od . . . . . 19 . . . . . do . . . . . 19 . . . . .

(Pozwolenie c. k. . . . . z dnia . . . . . 19 . . . . . L. . . . .)

\_\_\_\_\_

Dziennik ten składa się z . . . . . kartek, zeszytych urzędownie przypiętowanym sznurkiem.

. . . . . dnia . . . . . 19 . . . . .

L S

. . . . .  
(Podpis.)

Druk płatny





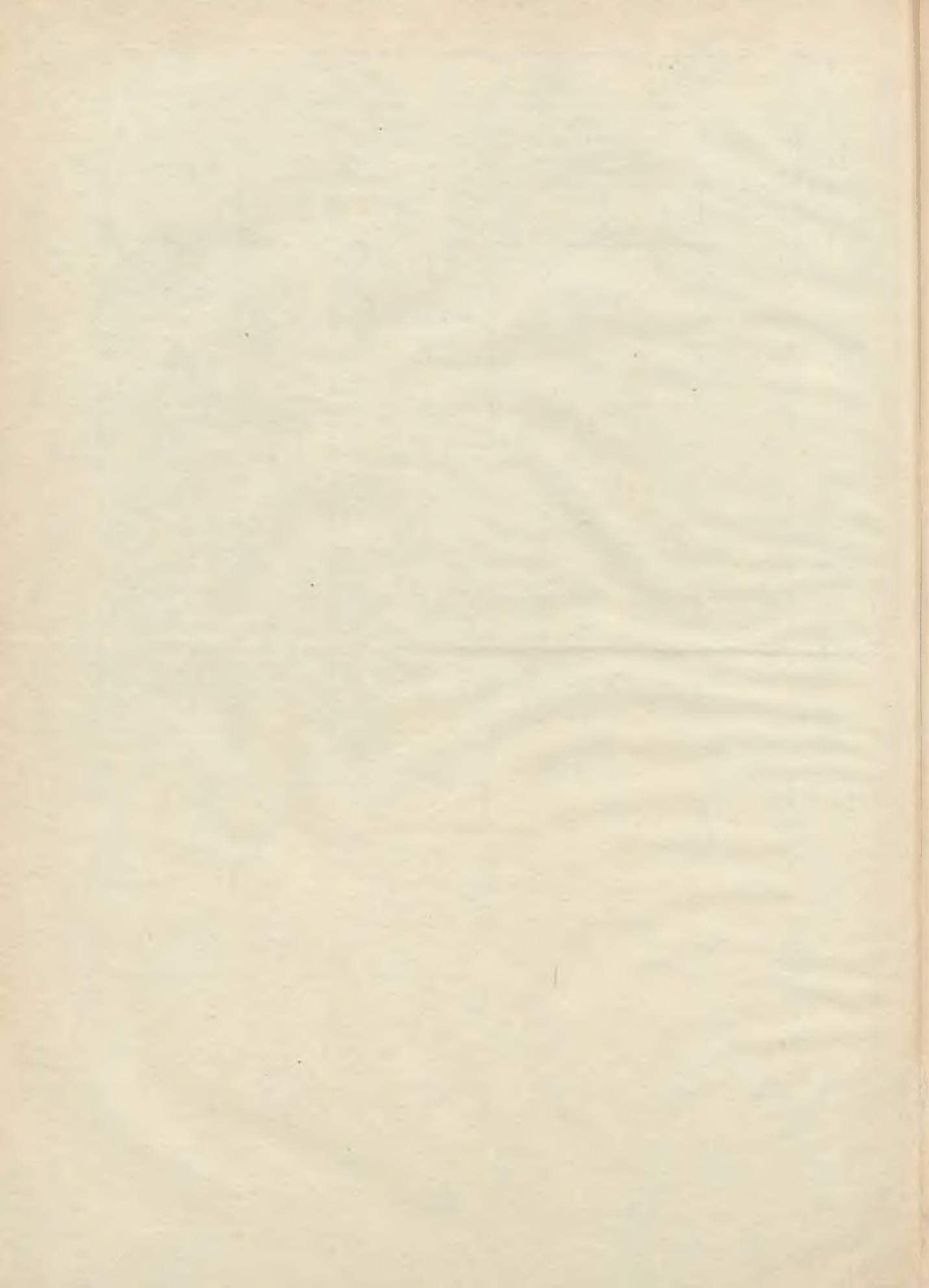

# Dziennik ustaw państwa

dla

królestw i krajów w Radzie państwa reprezentowanych.

Część CVII. — Wydana i rozesłana dnia 28. listopada 1903

Treść: № 239. Rozporządzenie, tyczące się cennika lekarstw na rok 1904.

## 239.

### Rozporządzenie Ministerstwa spraw wewnętrznych z dnia 27. listopada 1903,

tyczące się cennika lekarstw na rok 1904.

W dniu 1. stycznia 1904 nabędzie mocy obowiązującej „Cennik lekarstw na rok 1904 do farmakopei austriackiej z r. 1889, uzupełnionej dodatkami z r. 1900“, wydany pod tym tytułem nakładem c. k. Drukarni nadwornej i rządowej a ułożony na podstawie najnowszych cenników materiałów aptecznych.

Z dniem 1. stycznia 1904 uchyla się rozporządzenie Ministerstwa spraw wewnętrznych z dnia 4. grudnia 1902, Dz. u. p. Nr. 225, tyczące się austriackiego cennika lekarstw na rok 1903, a natomiast wydaje się następujące postanowienia:

#### § 1.

Wszyscy aptekarze bez wyjątku, jakoteż lekarze, chirurdzy względnie weterynarze, uprawnieni do utrzymywania apteki domowej, winni trzymać się ściśle cennika lekarstw, który nabywa mocy obowiązującej w dniu 1. stycznia 1904, i zaopatrzyć się w jeden jego egzemplarz drukowany.

#### § 2.

Aptekarze, jakoteż lekarze i chirurdzy obowiązani są postępować ściśle podług „Przepisów i prawideł ogólnych“, ogłoszonych rozporządzeniem Ministerstwa spraw wewnętrznych z dnia 1. lipca 1889,

Dz. u. p. Nr. 107 i umieszczonych na wstępie do VII. wydania farmakopei austriackiej, jakoteż podług następujących postanowień szczególnych.

#### § 3.

Te artykuły lecznicze, których wydawanie podlega pewnym ograniczeniom na mocy osobnych przepisów, i które — o ile należą do aptecznych — uwidocznione są w tym cenniku lekarstw, jakoteż w farmakopei i dodatku do niej wpadającym w oczy (tłustym drukiem \*) a nadto zestawione są w tablicy IV. farmakopei i dodatku do niej, mogą aptekarze wydawać tylko na receptę, wystawioną należycie przez upoważnionego lekarza, chirurga lub weterynarza.

Wyjątek od tego postanowienia stanowić będzie w myśl rozporządzenia Ministerstwa spraw wewnętrznych z dnia 1. sierpnia 1884, Dz. u. p. Nr. 131, kwas karbolowy, wityriol cynkowy i wityriol miedziany, o ile materiały te mają być użyte nie jako lekarstwa, lecz tylko jako środki odkażające, w którym to jednak razie użycie takie ma być uwidocznione na etykiecie naczynia wyraźnym napisem: „Do dezynfekcyi“, tudzież chloroform w połączeniu przeznaczonem „Do zewnętrznego użytku“, w którym ilość chloroformu nie powinna wynosić więcej jak 20 proc. całej mieszaniny.

#### § 4.

Przy sporządzaniu i wydawaniu lekarstw trzymać się należy w każdym względzie ściśle przepisów recepty lekarskiej.

\*) Zamiast dawniejszego oznaczania ich krzyżykiem.

Jednakże podług recept, w których przekroczone są maksymalne dawki środków lekarskich, przepisane w tablicy III wydania VII. farmakopei austriackiej z roku 1889 i w dodatku do niej wtedy tylko wolno zrobić lekarstwo w sposób zaordynowany, gdy lekarz obok wagi dotyczącej dawki położył wykrzyknik (!).

Nadto rozporządza się, że wagę tych środków lekarskich w receptcie przepisanych, które są podane w tablicy dawek maksymalnych, powinien lekarz napisać nie tylko cyframi, lecz także słowami.

Przy wydawaniu proszków, podzielonych na dawki, wystrzegać się należy ze względów sanitarnych rozdymania torebek papierowych ustami.

#### § 5.

Wszystkie szczegóły recepty powinny być napisane wyraźnie i czytelnie. Na recepty, napisane nieczytelnie lub aptekarzowi niezupełnie zrozumiale, nie wolno wydawać żadnego lekarstwa bez zasięgnięcia wprzód wyjaśnienia od ordynującego lekarza.

Na każdej receptce powinno z reguły być napisane nazwisko i mieszkanie osoby, dla której lekarstwo jest przeznaczone, jeżeli zaś tego zaniedbał uczynić lekarz, winny szczegóły te być dopisane w aptece. Jeżeli strona nie chce tych szczegółów podać, trzeba w porozumieniu z nią opatrzyć receptę odpowiednim znakiem dla zapobieżenia zamianie przy wydawaniu lekarstwa.

#### § 6.

Lekarstwo podług pewnej recepty wolno wydawać ponownie tylko dla osoby na niej oznaczonej.

Gdy zachodzi uzasadniona obawa, że lekarstwo mogłoby być nadużyte, winien lekarz ordynujący napisać na receptce słowa „*ne repetatur*“ a aptekarzowi nie wolno na receptę opatrzoną temi słowami wydać lekarstwa ponownie.

Używanie blankietów do recept z wydrukowanymi słowami „*ne repetatur*“ nie jest dozwolone.

#### § 7.

Wydawanie lekarstw na kopie recept i kopiowanie recept w aptekach jest zakazane, chyba że pewne okoliczności wymagałyby skopiowania np. gdy lekarstwo wydaje się na koszt funduszków publicznych, zakładów dobroczynnych, kas dla chorych, stowarzyszeń itp., w którym to razie jednak powód sporządzenia kopii recepty powinien być na tejsze kopii wyrażony.

Kopia recepty powinna być opatrzona wyraźnym oznaczeniem apteki i podpisem ekspedienta.

#### § 8.

Gdy recepta opatrzona jest dopiskiem „*cito*“ lub „*statim*“, lekarstwo wydać należy jak tylko można najrychlej.

#### § 9

Na recepty, opatrzone dopiskiem „*secundum meam praescriptionem*“ lub innymi uwagami, oznaczającymi jakieś tajemne porozumienie się lub jakiś układ aptekarza z lekarzem, co w stosunkach lekarza do aptekarza bezwarunkowo miejsca mieć nie może, nie wolno w aptekach niezego wydawać. Lekarzom zabrania się umieszczać na receptach takich uwag i dopisków.

#### § 10

Gdy się wydaje lekarstwa na rachunek funduszków publicznych, zakładów dobroczynnych, kas dla chorych itp. jakoteż dla ubogich, albo, gdy strony wyraźnie tego żądają, używać należy naczyń według cennika najtańszych i tylko za takie naczynia wolno sobie policzyć należność, o ile stosownie do §u 18go Normy ordynacyjnej z dnia 17. marca 1891, Dz. u. p. Nr. 45. nie należy naczyń wydawać bezpłatnie.

To samo ma miejsce wtedy, gdy z przyczyny ubóstwa osoby lekarstwa potrzebującej lekarz dopisze w receptce uwagę: „*Fiat expeditio simplex*“.

Przewidziane w Normie ordynacyjnej z dnia 17. marca 1891, Dz. u. p. Nr. 45, uproszczenia przy wydawaniu lekarstw, jakoteż zniżenia należności za lekarstwa, mają być stosowane zawsze, gdy się wydaje lekarstwa na rachunek kas dla chorych, urządzonych według ustawy z dnia 30. marca 1888, Dz. u. p. Nr. 33, o ubezpieczeniu na wypadek choroby, tudzież tych, które zostają pod kontrolą rządową, chyba że recepta lekarska zawierałaby jakieś szczególne zarządzenia.

#### § 11.

Przy taksowaniu recept na rachunek kas dla chorych, urządzonych według ustawy o ubezpieczeniu na wypadek choroby, jakoteż tych, które zostają pod kontrolą rządową, aptekarz obowiązany jest zniżyć cenę lekarstw, według taksy obliczoną, najmniej o 5 procent.

Większe zniżenia mogą być przyznawane na zasadzie umowy między aptekarzami a kasami dla chorych.

W przypadkach spornych władze polityczne krajowe mają prawo przepisać aptekom pewnego okręgu kas dla chorych, osobiście zaś aptekom



w miastach stołecznych i miejscowościach przemysłowych, — stosownie do zbytu lekarstw, jaki w tym obszarze ma miejsce na rachunek rzeczonych kas dla chorych, jakoteż odpowiednio do stosunków miejscowych, — większe niżnienie procentowe, a to aż do 15 procent ceny całkowitej, według cennika przypadającej, przy czem dla zapobieżenia bezładowi w regularnem dostarczaniu lekarstw publiczności w ustanowionym urzędownie obszarze zbytu aptecznego, odnośny przepis stosować należy jednako do wszystkich aptek dotyczącego obszaru.

### § 12.

Za dziesięciokrotny wymiar (ilości, liczby sztuk) środków lekarskich, objętych cennikiem lekarstw, liczyć należy tylko ośmiokrotną kwotę ceny w cenniku podanej; wydając zaś wymiar stokrotny, liczyć należy znowu tylko ośmiokrotną kwotę ceny przypadającej za wymiar dziesięciokrotny (to jest kwotę sześćdziesięcioczekrotną podaną w cenniku stopy pojedynczej).

Te niższe ceny liczyć należy także wtedy, gdy przy taksowaniu wymiaru (ilości, liczby sztuk) środków lekarskich, wynoszącego mniej niż dziesięciokrotną, względnie stokrotną dawkę w cenniku lekarstw podaną, wypada większa kwota, niżby należało zapłacić za większą ilość po niższej cenie.

### § 13.

W tych przypadkach taksowania, do których nie stosują się ani przepisy normy ordynacyjnej, wydane rozporządzeniem Ministerstwa spraw wewnętrznych z dnia 17. marca 1891, Dz. u. p. Nr. 45, ani też postanowienia §u 14go niniejszego rozporządzenia, wynosi najmniejsza cena środka lekarskiego pięć halerzy; przy taksowaniu zaś według normy ordynacyjnej tylko dwa halerze.

Należność, wynoszącą mniej niż cały halerz, wolno przy taksowaniu liczyć za cały halerz i tak samo, gdy przy taksowaniu za jakiś środek lekarski wypadnie halerz lub kilka halerzy z ułamkiem halerza, wolno policzyć ten ułamek za cały halerz.

### § 14.

Za *Aqua communis* aż do ilości jednego litra, jakoteż za każdy liter następny wolno liczyć dwa halerze, z wyjątkiem przypadków, w których wody używa się na odwary i nalewy.

### § 15.

Aptekarzom, którzy przy nabywaniu spirytusu oprócz podatku rządowego od wódki opłacać muszą

znaczne daniny gminne od wódki, może władza polityczna krajowa na ich prośbę dozwolić odpowiedniego podwyższenia cen tych artykułów spirytusowych, które są wyszczególnione w wykazie, dołączonym do cennika lekarstw.

### § 16.

Jeżeli lekarz nie poda w receptycie szczegółowo ilości wagi obojętnej części składowej, albo jeżeli do zrobienia lekarstwa w danej formie potrzebny jest dodatek obojętny, w receptycie niepodany, ekspedyent napisać ma w receptycie przy taksowaniu, jaką ilość obojętnej części składowej lub dodatku obojętnej spotrzebowano.

Za środki lekarskie, zaordynowane w pewnej ilości kropli, liczy się należytość podług następujących prawideł:

Na jeden gram liczy się: 20 kropli olejków tłustych, jakoteż ciężkich olejków eterycznych, tynktur, kwasów mineralnych rozcieńczonych i w ogóle płynów wodę zawierających, 25 kropli innych olejków eterycznych, eteru octowego, wyskoku eterowego i chloroformu, a 50 kropli czystego eteru.

### § 17.

Na każdej receptycie, podług której zrobiono i wydano lekarstwo z apteki publicznej lub domowej, napisać trzeba przed wydaniem wyraźnie kwotę taksy cyframi, a przy pierwszym taksowaniu także szczegółowo, ile się należy za materiały, robotę i naczynia (stoiki, pudełka itp.).

W aptekach publicznych winien ten, kto lekarstwo taksował, dopisać na receptycie obok należności także datę i firmę apteki i podpisać swoje nazwisko, ten zaś, który lekarstwo ekspedyował, przydać ma na sygnaturze za każdym razem datę ekspedycy i swój podpis.

Gdy lekarstwo wydaje się powtórnie podług tej samej recepty, napisać należy za każdym razem te szczegóły — a jeżeli taksowanie jest odmienne, także kwotę taksy — na receptycie, względnie na sygnaturze.

### § 18.

Wydawanie lekarstw po cenie niższej od przepisanej jest dozwolone; ale w przypadku takim wypisać trzeba na receptycie cyframi tak cenę przepisaną, jak i należność dobrowolnie niższą.

Jednakże lekarstwa, dawane po cenie niższej, powinny być tej samej nienagannej jakości, która w farmakopei jest przepisana, a także waga ich nie może być mniejsza.

Także, gdy się sprzedaje bez recepty, nie wolno na środki lekarskie kłaść cen wyższych od ustanowionych w cenniku.

#### § 19.

Przy oznaczaniu cen tych środków lekarskich, których niema w farmakopei, winny władze polityczne postępować w przypadkach, ich decyzji poddawanych, według tych samych zasad, według których wymierza się ceny środków lekarskich w farmakopei i w jej dodatku podanych, a których osnowa dołączona jest do cennika lekarstw na rok 1904.

#### § 20.

Pijawek nie należy uważać za przedmiot leczniczy. Aptekarze są jednak obowiązani utrzymywać je na sprzedaż w dobrym stanie.

Cenę pijawek łącznie z opłatą za wydanie oznacza się w aptekach na 20 halerzy za sztukę. Dla składających rachunki za lekarstwa, dostarczone na koszt funduszków publicznych, cena ta nie podlega niżeniu procentowemu.

#### § 21.

Ceny przedmiotów do bandażowania, umieszczonych w farmakopei, podane są w osobnym cenniku, dołączonym do cennika lekarstw; nie podlegają one w podobnym przypadku niżeniu procentowemu.

#### § 22.

Lekarze i chirurdzy uprawnieni lub obowiązani do utrzymywania apteki domowej lub podręcznej (rozporządzenie Ministerstwa spraw wewnętrznych z dnia 26. grudnia 1882, Dz. u. p. Nr. 182), powinni przetwory chemiczne i farmaceutyczne (proste i złożone), potrzebne do urzędzenia i uzupełnienia swoich aptek domowych lub podręcznych, jakoteż wszelkie gotowe lekarstwa kupować wyłącznie w jednej z najbliższych aptek i wykazywać się mają w tej mierze osobną książką odbiorczą, w której nazwa i waga środków lekarskich, jakoteż data ich nabycia ma być dokładnie podana i podpisem aptekarza potwierdzona.

Żniżenie cen w takich przypadkach zależy od wzajemnej umowy.

#### § 23.

Obliczając należności za środki lekarskie dla zwierząt, niepodane w osobnym cenniku, lecz znajdujące się w cenniku lekarstw farmakopei, potrącać należy 10 procent z cen tam ustanowionych.

Za samo sporządzanie lekarstw dla zwierząt i za naczynia wolno pobierać należności podług tej samej taksy, która ustanowiona jest względem lekarstw dla ludzi.

#### § 24.

Aptekarze są obowiązani mieć na składzie środki orzeźwiające i odkażające tudzież bandaże, wymienione w wydanych rozporządzeniem Ministerstwa spraw wewnętrznych z dnia 10. września 1897, Dz. u. p. Nr. 216, „Przep. sach służb. o. w. ych dla akuszerok“ i mają prawo trzymać na sprzedaż wszelkie inne przybory, potrzebne dla akuszerok.

Akuszerkom, nabywającym te przedmioty bezpośrednio z apteki, opuszczać należy dziesięć procent z ceny w cenniku podanej.

Aptekarze są nadto obowiązani mieć na składzie najmniej dwie flaszeczki antydyferycznej surowicy, zawierające po 1000 jednostek antytoksynowych, odpowiadających sorcie 2 surowicy dyferycznej, wytwarzanej w rządowym zakładzie sero-terapeutycznym.

#### § 25.

Wyszczególnienie środków lekarskich aptecznych przeprowadzone w cenniku lekarstw w porozumieniu z c. k. Ministerstwem handlu, służyć ma za podstawę przy wykonywaniu rozporządzeń Ministerstw spraw wewnętrznych i handlu z dnia 17. września 1883, Dz. u. p. Nr. 152 i z dnia 17. czerwca 1886, Dz. u. p. Nr. 97.

#### § 26.

Wszelkie wykroczenia przeciw zarządzeniom powyższym, o ile do nich nie stosują się postanowienia powszechnej ustawy karnej, karane będą grzywnami do 200 koron lub aresztem do dni 14. (Rozporządzenie ministeryalne z dnia 30. września 1857, Dz. u. p. Nr. 198).

#### § 27.

Wszelkie inne przepisy, istniejące obok postanowień powyższych a dotyczące się kupowania, utrzymywania na składzie i sprzedaży towarów lekarskich i lekarstw, zatrzymują moc obowiązującą.

Koerber wlr.

# Dziennik ustaw państwa

dla

królestw i krajów w Radzie państwa reprezentowanych.

Część CVIII. — Wydana i rozesłana dnia 4. grudnia 1903.

**Treść:** (№ 240—244.) 240. Rozporządzenie, którem co do Czech uchyla się punkty I do VIII włącznie rozporządzenia z dnia 20. grudnia 1885, tyczącego się komisji, które przy Władzach politycznych krajowych i w Ministerstwie rolnictwa urzędują jako zawodowe rady przyboczne w sprawach odnoszących się do mszycy winnej, względnie uchyla się rozporządzenia z dnia 14. marca 1893 i z dnia 19. listopada 1898 i ustanawia w porozumieniu z czeskim Wydziałem krajowym krajową komisję dla spraw uprawy wina w Czechach. — 241. Rozporządzenie, dotyczące utworzenia sądu powiatowego w Podkaminie w Galicyi. — 242. Rozporządzenie, dotyczące utworzenia sądu powiatowego w Stulpikanach na Bukowinie. — 243. Obwieszczenie, zawierające zmianę postanowień obwieszczenia Ministerstwa handlu z dnia 8. maja 1891, dotyczących wykupna kolei lokalnej z Cylei do Wöllan. — 244. Rozporządzenie, dotyczące rozpoczęcia czynności urzędowych sądu powiatowego w Polskiej Ostrawie na Szląsku.

## 240.

### Rozporządzenie Ministerstwa rolnictwa z dnia 24. listopada 1903,

którem co do Czech uchyla się punkty I do VIII włącznie rozporządzenia z dnia 20. grudnia 1885, Dz. u. p. Nr. 5 z r. 1886, tyczącego się komisji, które przy Władzach politycznych krajowych i w Ministerstwie rolnictwa urzędują jako zawodowe rady przyboczne w sprawach odnoszących się do mszycy winnej, względnie uchyla się rozporządzenia z dnia 14. marca 1893, Dz. u. p. Nr. 35 i z dnia 19. listopada 1898, Dz. u. p. Nr. 208, i ustanawia w porozumieniu z czeskim Wydziałem krajowym komisję krajową dla spraw uprawy wina w Czechach.

#### I.

Począwszy od roku 1904, urzędować ma w Czechach jako zawodowa rada przyboczna władzy krajowej, komisya krajowa dla spraw uprawy wina

Czynność tej komisji rozciągać się ma na wszystkie sprawy łączące się z uprawą wina a więc także na zwalczanie mszycy winnej.

#### II.

W krajowej komisji dla spraw uprawy wina przewodniczy namiestnik lub zastępca, przez niego wyznaczony.

Członkami krajowej komisji uprawnionymi do głosowania są:

- a) referent namiestnictwa dla spraw kultury krajowej;
- b) delegat Wydziału krajowego;
- c) trzech członkowie zawodowi, powołani przez namiestnika na okres trzechletni, względnie na pozostałą część tego okresu;
- d) z obu sekcji krajowej rady rolniczej po dwóch członków.

Przewodniczący może według swego uznania wzywać na posiedzenia w miarę potrzeby jeszcze innych fachowców i mężów zaufania, — jednakże bez prawa głosowania.

## III.

Komisya zbiera się w Pradze na wezwanie przewodniczącego.

## IV.

Na posiedzenia krajowej komisji zwoływać należy zawsze wszystkich członków pod II *a)* do *d)* wymienionych.

Komisya zbierać się ma najmniej raz na rok.

## V.

Członkowie krajowej komisji sprawują czynności swoje jako urząd honorowy, bezpłatny.

Członkowie niezamieszkali w miejscu posiedzeń tudzież fachowcy i mężowie zaufania, nie mający prawa głosowania, mogą żądać dyet po 10 K dziennie oraz zwrotu poniesionych rzeczywście kosztów podróży z miejsca zamieszkania do Pragi i z powrotem.

Oдноśne wydatki pokrywać będzie co do członka wymienionego pod II. *b)* fundusz krajowy, co do innych członków i mężów zaufania etat Ministerstwa rolnictwa.

## VI.

Termin wysyłania zaproszeń na posiedzenie, do których dołączyć należy porządek dzienny, wyznacza przewodniczący, uwzględniając ile możliwości odległości jakoteż ważność i ewentualną nagłość przedmiotów obrad.

Członkom wolno wnosić na posiedzeniach także sprawy nieobjęte porządkiem dziennym, byle należały do zakresu działania komisji.

## VII.

Zawodową opinię krajowej komisji stanowi to zdanie, za którym oświadczy się bezwzględna większość obecnych na posiedzeniu członków, uprawnionych do głosowania.

Wygotowanie opinii zastępuje protokół posiedzenia.

Opinie uchwalone przez komisję należy regu-larnie ogłaszać.

## VIII.

Protokoły posiedzeń spisują przydani komisji przez przewodniczącego z pomiędzy urzędowych funkcyonaryuszów sekretarze w ten sposób, żeby przebieg obrad w zwięzłym zestawieniu był przedstawiony.

Przedmioty porządku dziennego jakoteż powzięte uchwały podać należy dosłownie a stosunek głosów przy głosowaniach dokładnie uwidocznić.

Zdania odmienne od powziętej uchwały zapisać należy w protokole, gdy tego żąda członek głosujący.

Prawo wybierania delegata do centralnej komisji dla spraw mszyce winnej, określone w artykule X. rozporządzenia z dnia 20. grudnia 1885, Dz. u. p. Nr. 5 z r. 1886 przysługuje, odład cze-skiej komisji krajowej dla spraw uprawy wina.

Delegata tego wybierają ze swego grona członkowie pod II. *a)* do *d)* wymienieni.

Giovanelli wtr.

**241.**

## Rozporządzenie Ministerstwa sprawiedliwości z dnia 27. listopada 1903,

dotyczące utworzenia sądu powiatowego w Podkamieniu w Galicyi.

Na podstawie §u 2. ustawy z dnia 11. czerwca 1868, Dz. u. p. Nr. 59, ustanawia się w okręgu złoczowskiego sądu obwodowego sąd powiatowy, z siedzibą w Podkamieniu, a to dla gmin względnie obszarów dworskich: Czernica, Hucisko brodzkie. Nakwasza i Tetylkowce, należących do sądu powiatowego w Brodach, dalej: Czepiele, Dudyń, Hołubice z Żarkowem, Huta pieniacka, Jańszcze, Kutyszce, Litowisko, Majdan pieniacki, Malciska, Niemiacz, Palikrowy, Pańkowce. Pieniaki, Podkamień, Popowce, Styberówka. Szyszkowce i Zwyżyn należących do sądu powiatowego w Założcach.

Z chwilą rozpoczęcia czynności urzędowych przez tenże nowy sąd, co później będzie postanowionem i ogłoszonym, przesłaną wyżej wymienione gminy wraz z obszarami dworskimi należeć do okręgów tych sądów powiatowych, które dotąd były dla nich właściwe.

Koerber wtr.

**242.**

## Rozporządzenie Ministerstwa sprawiedliwości z dnia 27. listopada 1903,

dotyczące utworzenia sądu powiatowego w Stulpikanach na Bukowinie.

Na podstawie §u 2. ustawy z dnia 11. czerwca 1868, Dz. u. p. Nr. 59, ustanawia się w okręgu

się w okręgu suczawskiego sądu obwodowego sąd powiatowy z siedzibą w Stulpikanach dla gmin względnie obszarów dworskich: Bukszoja, Dorota-Platonica, Dzenine, Frassin, Negrilassa, Ostra, Schwarzhthal, Slatiora i Stulpikany, należących do sądu powiatowego w Kimpolungu.

Z chwilą rozpoczęcia czynności urzędowych przez tenże nowy sąd, co później będzie postanowionem i ogłoszonym, przestaną wyżej wymienione gminy wraz z obszarami dworskimi należeć do okręgu sądu powiatowego w Kimpolungu.

Koerber wlr.

## 243.

### Obwieszczenie Ministerstwa kolei żelaznych z dnia 28. listopada 1903,

zawierające zmianę postanowień obwieszczenia Ministerstwa handlu z dnia 8. maja 1891, Dz. u. p. Nr. 63, dotyczących wykupna kolei lokalnej z Cylei do Wöllan.

Na zasadzie Najwyższego upoważnienia uchyla się — ze względu na kontrakt ruchu i dzierżawy, za-

23.

warty w dniu 29. października 1903 pomiędzy dy-

29.

rekcją kolei państwowej w Villach i styryjskim wydziałem krajowym jako koncesyonaryuszem kolei lokalnej z Cylei przez Schönstein do Wöllan — postanowienia §u 11. Najwyższego Dokumentu koncesyjnego z dnia 21. listopada 1889, Dz. u. p. Nr. 2 z r. 1890 na kolej lokalną z Cylei do Wöllan, względnie obwieszczenia Ministerstwa handlu z dnia 8. maja 1891, Dz. u. p. Nr. 63. W miejsce powołanych tutaj postanowień, dotyczących wykupna kolei lokalnej Cyleja — Wöllan, wstępują następujące przepisy:

#### §. 11.

Rząd zastrzega sobie prawo wykupienia lokalnej linii kolejowej z Cylei przez Schönstein do Wöllan wraz z podjazdową koleją do kopalni węgla pod Skalis, w każdym czasie, jednak tylko z początkiem roku kalendarzowego, a to pod następującymi warunkami:

1. W razie wykupienia polegać będzie uiszczenie mające wynagrodzenie w uiszczeniu rocznej renty w wysokości czynszu dzierżawnego w kwocie

221.920 K. ustanowionego w umowie z dnia 23.

29. października 1903, którą to sumę płacić będzie

c. k. rząd styryjskiemu wydziałowi krajowemu jako koncesyonaryuszowi tej kolei lokalnej rokrocznie przez czas trwania koncesyi a mianowicie po połowie dnia 30. czerwca i dnia 31. grudnia każdego roku, w dniu 20. listopada zaś 1979 roku tylko za czas rzeczywiście upłyniony.

Rząd zastrzega sobie prawo zapłacenia styryjskiemu wydziałowi krajowemu każdej chwili, w miejsce ustanowionej wyżej renty rocznej, skapitalizowanej wartości należnych jeszcze rat rocznych, obliczonej według oprocentowania po 4 od sta rocznie, z uwzględnieniem odsetek od odsetek, w gotówce lub w obligacjach długu państwa.

Obligacje długu państwa liczone będą w takim razie po kursie pieniężnym średnim, jaki obligacje długu państwa tego samego rodzaju, notowane urzędownie na giełdzie wiedeńskiej, będą miały w ciągu półrocza bezpośrednio poprzedzającego.

2. Przez wykupienie kolei i od dnia tego wykupienia przechodzi na państwo za wypłatą wynagrodzenia, pod l. 1 przepisanego, bez dalszej zapłaty, własność wolna od ciężarów, i używanie koncesyonowanej linii kolejowej ze wszystkimi do niej należącymi ruchomościami i nieruchomościami, licząc tu także tabor wozowy, zapasy materiałów i zapasy kasowe, fundusze rezerwowe, posiadłość gruntową niewpisaną do księgi kolejowej, jakoteż koleje podjazdowe, będące własnością księstwa Styryi a połączone z koleją lokalną Cyleja-Wöllan.

3. Uchwała rządu, tycząca się wykonania państwowego prawa wykupna, które nastąpić może tylko z początkiem roku kalendarzowego, oznajmiona będzie koncesyonaryuszowi w formie deklaracji najpóźniej do 15 grudnia bezpośrednio poprzedzającego roku.

Deklaracya ta obejmować będzie następujące szczegóły:

- a) termin, od którego wykupienie następuje;
- b) przedsiębiorstwo kolejowe, będące przedmiotem wykupna i inne przedmioty majątkowe, które bądź jako przynależność przedsiębiorstwa kolejowego, bądź z jakichkolwiek innych tytułów prawnych przejść mają również na państwo.

4. Rząd zastrzega sobie prawo ustanowienia — jednocześnie z doręczeniem deklaracji tyczącej się wykupna — osobnego komisarza do czuwania nad tem, żeby stan majątku, począwszy od tej chwili, nie został na szkodę państwa zmieniony.

Od chwili deklaracji tyczącej się wykupna wymaga wszelka sprzedaż lub obciążenie nieruchomości w niej wymienionych pozwolenia tego osobnego komisarza

5. Rząd zastrzega sobie prawo zahipotekowania na podstawie deklaracji wykupna (l. 3) prawa własności państwa na wszystkich nieruchomościach majątkowych, w skutek odkupienia na państwo przechodzących.

Koncesjonariusz obowiązany jest oddać rządowi na jego żądanie do dyspozycji wszelkie dokumenty prawne, jakichby od niego jeszcze do tego celu potrzebował.

6. Równocześnie z oddaniem nieruchomości, wymienionych pod l. 2, w posiadanie państwa, winien koncesjonariusz oddać rządowi wszystkie jeszcze w jego posiadaniu będące do ich budowy

i utrzymywania w ruchu odnoszące się akty, dokumenty, plany, książki, rachunki i inne zapiski.

Wittek wlr.

**244.**

## **Rozporządzenie Ministerstwa sprawiedliwości z dnia 3. grudnia 1903,**

**dotyczące rozpoczęcia czynności urzędowych przez sąd powiatowy w Polskiej Ostrawie na Szląsku.**

Sąd powiatowy w Polskiej Ostrawie, który ma być utworzony według rozporządzenia Ministerstwa sprawiedliwości z dnia 2. grudnia 1898, Dz. u. p. Nr. 216, rozpocznie swe czynności urzędowe z dniem 1. stycznia 1904.

Koerber wlr.

# Dziennik ustaw państwa

dla

królestw i krajów w Radzie państwa reprezentowanych.

Cześć CIX. — Wydana i rozesłana dnia 7. grudnia 1903.

**Treść:** (№ 245—251.) 245. Obwieszczenie, którem się ogłasza zaliczenie gminy Bilin do dziewiątej klasy woj-skowej taryfy czynszowej. — 246. Rozporządzenie, dotyczące okresu ważności uwolnienia od służby w po-spolitem ruszeniu. — 247. Obwieszczenie, dotyczące ustanowienia okręgu rozkładu podatku zarobkowego dla obszaru nowo utworzonego w Waszkowcach nad Czeremoszem na Bukowinie. — 248. Obwieszczenie, dotyczące ustanowienia okręgu rozkładu podatku zarobkowego dla obszaru nowo utworzonego starostwa Urfahr w Austrii Wyższej oraz spowodowanej tem zmiany okręgu rozkładu podatku zarobkowego Linc (Land). — 249. Obwieszczenie, dotyczące ustanowienia okręgu rozkładu podatku zarobkowego dla obszaru nowo utworzonego starostwa Neupaka w Czechach. — 250. Obwieszczenie, dotyczące ustanowienia okręgu rozkładu podatku zarobkowego dla obszaru nowo utworzonego starostwa St. Pietro w Dalmaeyi. — 251. Obwieszczenie, dotyczące ustanowienia okręgu rozkładu podatku zarobkowego dla obszaru nowo utworzonego starostwa Gonobitz w Styrii.

## 245.

### Obwieszczenie Ministerstwa obro-ny krajowej i skarbu z dnia 17. października 1903,

którem się ogłasza zaliczenie gminy Bilin do dzie-wiątej klasy woj-skowej taryfy czynszowej, Dz. u. p. Nr. 214 z r. 1900.

Dodatkowo do obwieszczenia z dnia 14. gru-dnia 1900. Dz. u. p. Nr. 214 i w porozumieniu z c. i k. wspólnem Ministerstwem wojny, zalicza się gminę Bilin w Czechach do dziewiątej klasy taryfy czynszowej dla celów pomieszczenia wojska, obo-wiązującej do końca roku 1910.

Weltersheimb wlr.

Böhm wlr.

## 246.

### Rozporządzenie Ministerstwa obro-ny krajowej z dnia 29. listopada 1903,

dotyczące okresu ważności uwolnienia od służby w polspolitem ruszeniu.

Peryodyczne uwolnienie od służby w pospoli-tem ruszeniu zachowuje ważność od obecnej chwili aż do końca czerwea następnego roku.

Skutkiem tego ulega sprostowaniu punkt 72. dalej załączki 12 i 14 organizacyjnego przepisu po-spolitego ruszenia, ogłoszonego w LXXVI części Dziennika ustaw państwa z roku 1889.

Weltersheimb wlr.

**247.****Obwieszczenie Ministerstwa skarbu z dnia 30. listopada 1903,**

dotyczące ustanowienia okręgu rozkładu podatku zarobkowego dla obszaru nowo utworzonego starostwa w Waszkowcach nad Czeremoszem na Bukowinie.

Dla obszaru nowo utworzonego starostwa w Waszkowcach nad Czeremoszem na Bukowinie (obwieszczenie Ministerstwa spraw wewnętrznych z dnia 2. września 1903, Dz. u. p. Nr. 182), usta-

nawia się, od okresu rozkładu 1906/07 począwszy, na zasadzie §§ów 13 i 16 ustawy z dnia 25. października 1896, Dz. u. p. Nr. 220, okrąg rozkładu dla III. i IV. klasy podatku zarobkowego i oznacza się liczbę członków komisji tych spółek podatkowych a to każdej z nich na 4.

W ślad za tem należy spis okręgów rozkładu powszechnego podatku zarobkowego, ogłoszony reskryptem Ministerstwa skarbu z dnia 24. kwietnia 1897, Dz. u. p. Nr. 117, uzupełnić w następujący sposób:

(Strona 915 XLVI. części Dziennika ustaw państwa, wydanej dnia 11. maja 1897.)

Liczba okręgu	Okręgi rozkładu	Siedziby komisji	Ilość członków dla spółek podatkowych	
			III.	IV.
dla spółek podatkowych III. i IV. klasy			klasy	
9a	Powiat polityczny Waszkowce nad Czeremoszem	Starostwo w Waszkowcach nad Czeremoszem	4	4

Böhm wlr.

**248.****Obwieszczenie Ministerstwa skarbu z dnia 30. listopada 1903,**

dotyczące ustanowienia okręgu rozkładu podatku zarobkowego dla obszaru nowo utworzonego starostwa Urfahr w Austrii Wyższej oraz spowodowanej tem zmiany okręgu rozkładu podatku zarobkowego Linc (Land).

Dla obszaru nowo utworzonego starostwa Urfahr w Austrii Wyższej (obwieszczenie Ministerstwa spraw wewnętrznych z dnia 2. września 1903, Dz. u. p. Nr. 179), ustanawia się od okresu rozkładu 1906/07 począwszy, na zasadzie §§ów 13

i 16 ustawy z dnia 25. października 1896, Dz. u. p. Nr. 220, okrąg rozkładu dla III. i IV. klasy podatku zarobkowego i oznacza się liczbę członków komisji tych spółek podatkowych na 4 względnie 8.

Z chwilą tą zmniejsza się liczbę członków komisji podatku zarobkowego III. i IV. klasy w okręgu rozkładu powiatu politycznego Linc (Land) — ze względu na zmniejszenie się obszaru tego okręgu rozkładu, stojące w związku z utworzeniem starostwa w Urfahr — z 6 na 4 względnie z 8 na 6.

W ślad za tem należy spis okręgów rozkładu powszechnego podatku zarobkowego, obwieszczony reskryptem Ministerstwa skarbu z dnia 24. kwietnia 1897, Dz. u. p. Nr. 117, uzupełnić względnie sprostować w następujący sposób:

(Strona 893 XLVI. części Dziennika ustaw państwa, wydanej dnia 11. maja 1897.)

Liczba okręgu	Okręgi rozkładu	Siedziby komisji	Ilość członków dla spółek podatkowych	
			III.	IV.
dla spółek podatkowych III. i IV. klasy			klasy	
7	Powiat polityczny Linc (Land)	Starostwo w Lineu	4	6
12a	Powiat polityczny Urfahr	Starostwo w Urfahr	4	8

Böhm wlr.



**249.****Obwieszczenie Ministerstwa skarbu z dnia 30. listopada 1903,**

dotyczące ustanowienia okręgu rozkładu podatku zarobkowego dla obszaru nowo utworzonego starostwa Neupaka w Czechach.

Dla obszaru nowo utworzonego starostwa Neupaka w Czechach (obwieszczenie Ministerstwa spraw wewnętrznych z dnia 2. września 1903, Dz. u. p. Nr. 181), ustanawia się od okresu rozkładu 1906/07

począwszy, na zasadzie §§ów 13 i 16 ustawy z dnia 25. października 1896, Dz. u. p. Nr. 220, okrąg rozkładu dla III. i IV. klasy podatku zarobkowego i oznacza się liczbę członków komisji tych spółek podatkowych na 4, względnie na 8.

W ślad za tem należy spis okręgów rozkładu powszechnego podatku zarobkowego, ogłoszony re-skryptem Ministerstwa skarbu z dnia 24. kwietnia 1897, Dz. u. p. Nr. 117, uzupełnić w następujący sposób:

(Strona 907 XLVI. części Dziennika ustaw państwa, wydanej dnia 11. maja 1897.)

Liczba okręgu	Okręgi rozkładu	Siedziby komisji	Ilość członków dla spółek podatkowych	
			III.	IV.
dla spółek podatkowych III. i IV. klasy			klasy	
20a	Powiat polityczny Neupaka	Starostwo w Neupaka	4	8

Böhm wlr.

**250.****Obwieszczenie Ministerstwa skarbu z dnia 30. listopada 1903,**

dotyczące ustanowienia okręgu rozkładu podatku zarobkowego dla obszaru nowo utworzonego starostwa St. Pietro w Dalmacyi.

Dla obszaru nowo utworzonego starostwa St. Pietro w Dalmacyi (obwieszczenie Ministerstwa spraw wewnętrznych z dnia 2. września 1903, Dz. u. p. Nr. 183), ustanawia się od okresu roz-

kładu 1906/07 począwszy, na zasadzie §§ów 13 i 16 ustawy z dnia 25. października 1896, Dz. u. p. Nr. 220, okrąg rozkładu dla III. i IV. klasy podatku zarobkowego i oznacza się liczbę członków komisji tych spółek podatkowych na 4.

W ślad za tem należy spis okręgów rozkładu powszechnego podatku zarobkowego, ogłoszony re-skryptem Ministerstwa skarbu z dnia 24. kwietnia 1897, Dz. u. p. Nr. 117, uzupełnić w następujący sposób:

(Strona 901 XLVI. części Dziennika ustaw państwa, wydanej dnia 11. maja 1897.)

Liczba okręgu	Okręgi rozkładu	Siedziby komisji	Ilość członków dla spółek podatkowych	
			III.	IV.
dla spółek podatkowych III. i IV. klasy			klasy	
12a	Powiat polityczny St. Pietro	Starostwo w St. Pietro	4	4

Böhm wlr.

**251.****Obwieszczenie Ministerstwa skarbu z dnia 30. listopada 1903,**

dotyczące ustanowienia okręgu rozkładu podatku zarobkowego dla obszaru nowo utworzonego starostwa Gonobitz w Styrii.

Dla obszaru nowo utworzonego starostwa Gonobitz w Styrii (obwieszczenie Ministerstwa spraw wewnętrznych z dnia 2. września 1903, Dz. u. p. Nr. 180) ustanawia się od okresu rozkładu 1906/07

począwszy, na zasadzie §§ów 13 i 16 ustawy z dnia 25. października 1896, Dz. u. p. Nr. 220, okrąg rozkładu dla III. i IV. klasy podatku zarobkowego i oznacza się liczbę członków komisji tych spółek podatkowych dla każdej z nich na 4.

W ślad za tem należy spis okręgów rozkładu powszechnego podatku zarobkowego, ogłoszony re-skryptem Ministerstwa skarbu z dnia 24. kwietnia 1897, Dz. u. p. Nr. 117, uzupełnić w następujący sposób:

(Strona 897 XLVI. części Dziennika ustaw państwa, wydanej dnia 11. maja 1897.)

Liczba okręgu	Okręgi rozkładu	Siedziby komisji	Ilość członków dla spółek podatkowych	
			III.	IV.
dla spółek podatkowych III. i IV. klasy			klasy	
8a	Powiat polityczny Gonobitz	Starostwo w Gonobitz	4	4

Böhm wr.

# Dziennik ustaw państwa

dla

królestw i krajów w Radzie państwa reprezentowanych.

Część CX. — Wydana i rozesłana dnia 12. grudnia 1903.

Treść: (M 252 i 253.) 252. Obwieszczenie, obejmujące zmianę ogłoszonego obwieszczeniem z dnia 4. października 1897 spisu okręgów szacunkowych podatku osobisto-dochodowego. — 253. Obwieszczenie, dotyczące przydzielenia powiatu sądowego Frydek na Szląsku.

## 252.

### Obwieszczenie Ministerstwa skarbu z dnia 2. grudnia 1903,

obejmujące zmianę ogłoszonego obwieszczeniem z dnia 4. października 1897, Dz. u. p. Nr. 233, spisu okręgów szacunkowych podatku osobisto-dochodowego.

Z powodu przydzielenia powiatu sądowego Liesing w Dolnej Austrii — utworzonego rozporządzeniem Ministerstwa sprawiedliwości z dnia 21. listopada 1901, Dz. u. p. Nr. 187, względnie z dnia

30. października 1903, Dz. u. p. Nr. 220 — do politycznego powiatu Hietzing (okolica), powiększa się na zasadzie §u 179, ustępu 1 ustawy z dnia 25. października 1896, Dz. u. p. Nr. 220, od dnia 1. stycznia 1904 począwszy, liczbę członków komisji szacunkowej, ustanowionej w tym powiecie politycznym dla rozkładu podatku osobisto-dochodowego, z 12 na 18.

W ślad zatem należy spis okręgów szacunkowych podatku osobisto-dochodowego, ogłoszony reskryptem Ministerstwa skarbu z dnia 4. października 1897, Dz. u. p. Nr. 233, sprostować w następujący sposób:

(Strona 1343 XCII. części Dziennika ustaw państwa, wydanej dnia 9. października 1897.)

1	2	3	4	5	6
Numer okręgu	Okrąg szacunkowy	Miej-	Powia-	Siedziba komisji	Liczba członków komisji
		scowa	łowa		
		komisya			
32	Powiat polityczny Hietzing (okolica) . . .	.	1	Starostwo w Hietzing (okolica) . . .	18

Böhm wlr.

## 253.

### Obwieszczenie Ministerstwa spraw wewnętrznych z dnia 8. grudnia 1903,

dotyczące przydzielenia powiatu sądowego Polska Ostrawa do politycznego powiatu Frydek na Szląsku.

Powiat sądowy Polska Ostrawa na Szląsku, utworzony nowo na podstawie rozporządzeń Mini-

sterstwa sprawiedliwości z dnia 2. grudnia 1898, Dz. u. p. Nr. 216 i z dnia 13. listopada 1902, Dz. u. p. Nr. 212, przydziela się do politycznego powiatu Frydek.

Zarządzenie to nabiera mocy obowiązującej z dniem 1. stycznia 1904, jako chwilą rozpoczęcia czynności urzędowych przez nowy sąd powiatowy w Polskiej, Ostrawie

Koerber wlr.

# Dziennik ustaw państwa

dla

## królestw i krajów w Radzie państwa reprezentowanych

wychodzi nakładem c. k. Drukarni nadwornej i rządowej we Wiedniu, w jej Składzie, dzielnica I., Singerstraße l. 26, także w roku 1904 w języku niemieckim, czeskim, kroackim, polskim, rumuńskim, ruskim, słoweńskim i włoskim.

Prenumerata na cały rocznik 1904 każdego z tych ośmiu wydań Dziennika ustaw państwa, za którą poszczególne części wydaje się w miejscu lub posyła pocztą bezpłatnie, wynosi 8 K.

Prenumeruje się w Składzie c. k. Drukarni nadwornej i rządowej we Wiedniu, dzielnica I., Singerstraße l. 26, gdzie można kupować także pojedyncze roczniki i pojedyncze części Dziennika ustaw państwa.

Zamawiając jednak Dziennik ustaw państwa, trzeba równocześnie złożyć przypadającą kwotę pieniędzy, gdyż Dziennik posyła się tylko tym, którzy prenumeratę z góry zapłacą.

Pojedyncze roczniki wydania niemieckiego dostać można:

Rocznik 1849 za . . . . 4 K 20 h	Rocznik 1867 za . . . . 4 K — h	Rocznik 1885 za . . . . 3 K 60 h
" 1850 " . . . . 10 " 50 "	" 1868 " . . . . 4 " — "	" 1886 " . . . . 4 " 60 "
" 1851 " . . . . 2 " 60 "	" 1869 " . . . . 6 " — "	" 1887 " . . . . 5 " — "
" 1852 " . . . . 5 " 20 "	" 1870 " . . . . 2 " 80 "	" 1888 " . . . . 8 " 40 "
" 1853 " . . . . 6 " 30 "	" 1871 " . . . . 4 " — "	" 1889 " . . . . 6 " — "
" 1854 " . . . . 8 " 40 "	" 1872 " . . . . 6 " 40 "	" 1890 " . . . . 5 " 40 "
" 1855 " . . . . 4 " 70 "	" 1873 " . . . . 6 " 60 "	" 1891 " . . . . 6 " — "
" 1856 " . . . . 4 " 90 "	" 1874 " . . . . 4 " 60 "	" 1892 " . . . . 10 " — "
" 1857 " . . . . 5 " 70 "	" 1875 " . . . . 4 " — "	" 1893 " . . . . 6 " — "
" 1858 " . . . . 4 " 80 "	" 1876 " . . . . 3 " — "	" 1894 " . . . . 6 " — "
" 1859 " . . . . 4 " — "	" 1877 " . . . . 2 " — "	" 1895 " . . . . 7 " — "
" 1860 " . . . . 3 " 40 "	" 1878 " . . . . 4 " 60 "	" 1896 " . . . . 7 " — "
" 1861 " . . . . 3 " — "	" 1879 " . . . . 4 " 60 "	" 1897 " . . . . 15 " — "
" 1862 " . . . . 2 " 80 "	" 1880 " . . . . 4 " 40 "	" 1898 " . . . . 6 " — "
" 1863 " . . . . 2 " 80 "	" 1881 " . . . . 4 " 40 "	" 1899 " . . . . 10 " — "
" 1864 " . . . . 2 " 80 "	" 1882 " . . . . 6 " — "	" 1900 " . . . . 7 " — "
" 1865 " . . . . 4 " — "	" 1883 " . . . . 5 " — "	" 1901 " . . . . 6 " — "
" 1866 " . . . . 4 " 40 "	" 1884 " . . . . 5 " — "	" 1902 " . . . . 7 " 50 "

Roczniki wydań w innych siedmiu językach od r. 1870 począwszy dostać można po tej samej cenie co wydanie niemieckie.

Cena handlowa za rocznik 1903 podaną zostanie do wiadomości z początkiem stycznia 1904.

Nabywającym przynajmniej 10 dowolnych zupełnych roczników Dziennika ustaw państwa na raz przyznaje się opust 20%, nabywającym zaś zupełne zbiory Dziennika ustaw państwa od roku 1849, względnie 1870 — opust 30% od sumy cen odnośnych poszczególnych roczników.

NB. Egzemplarze Dziennika ustaw państwa, które zaginęły lub doszły niezupełne, reklamować należy najpóźniej w przeciągu czterech tygodni wprost w c. k. Drukarni nadwornej i rządowej we Wiedniu, dzielnica III, Rennweg l. 16.

Po upływie tego terminu można pojedyncze części Dziennika ustaw państwa dostać tylko za opłatą ceny handlowej ( $\frac{1}{4}$  arkusza = 2 strony za 2 h).

Ponieważ wszystkie roczniki wydania niemieckiego od roku 1849 i wszystkie roczniki wydań w innych siedmiu językach od roku 1870 są całkowicie uzupełnione, przeto można nabyć w c. k. Drukarni nadwornej i rządowej nie tylko każdy pojedynczy rocznik po cenie wyżej podanej, lecz nawet każdą z osobna część wszystkich tych roczników po cenie handlowej ( $\frac{1}{4}$  arkusza = 2 strony za 2 h); tym sposobem umożliwiało zostało uzupełnienie niekompletnych roczników i zestawienie pojedynczych części podług materyi.

# Dziennik ustaw państwa

dla

królestw i krajów w Radzie państwa reprezentowanych.

Część CXI. — Wydana i rozesłana dnia 15. grudnia 1903.

**Treść:** (№ 254 i 255.) 254. Obwieszczenie, ustanawiające kolor znaków tożsamości, które umieszczać należy na tkaninach t. zw. „uszlachetniającym“ obrocie wyrobów hafciarskich. — 255. Obwieszczenie o stanowczem dopuszczeniu elektromierzy typów XLIX, XLIX $\alpha$ , LXXII, LXXIII i LXXIV do urzędowego sprawdzania i uwierzytelniania.

## 254.

### Obwieszczenie Ministerstwa skarbu z dnia 7. grudnia 1903,

ustanawiające kolor znaków tożsamości, które umieszczać należy na tkaninach w t. zw. „uszlachetniającym“ obrocie wyrobów hafciarskich.

W ślad za rozporządzeniem ministeryalnym z dnia 27. marca 1890, Dz. u. p. Nr. 56, dotyczącem poboru cła w t. zw. „uszlachetniającym“ obrocie wyrobów hafciarskich, postanawia się, że na tkaninach importowanych, w t. zw. „uszlachetniającym“ obrocie wyrobów hafciarskich, należy od 1. stycznia do końca roku 1904 umieszczać stempel tożsamości w kolorze czarnym.

Böhm wtr.

## 255.

### Obwieszczenie Ministerstwa handlu z dnia 10. grudnia 1903,

o stanowczem dopuszczeniu elektromierzy typów XLIX, XLIX $\alpha$ , LXXII, LXXIII i LXXIV do urzędowego sprawdzania i uwierzytelniania.

Na zasadzie ustawy z dnia 23. lipca 1871, Dz. u. p. Nr. 16 z r. 1872 i w wykonaniu przepisów o urzędowem sprawdzaniu i uwierzytelnianiu przyrządów do pomiaru zużycia elektryczności (rozdział V, punkt 22) ogłoszonych rozporządzeniem Ministerstwa handlu z dnia 4. lipca 1900, Dz. u. p. Nr. 176, ogłasza się co następuje:

Dyrekcya c. k. głównej komisji miar i wag pozwoliła dopuszczony już prowizorycznie elektromierz XLIX (porów. Dz. u. p. Nr. 146 z r. 1901), tudzież także prowizorycznie już dopuszczone elektromierze typów LXXII, LXXIII i LXXIV (porów. Dz. u. p. Nr. 206 z r. 1903) jak niemniej elektromierz XLIX $\alpha$  przyjmować stanowczo do urzędowego sprawdzania i cechowania.

Znamiona dopuszczonych typów elektromierzy objęte są następną tablicą.

Typ elektromierza	Aprobowany		Oznaczenie	Rodzaj prądu	System przewodu	Znamiona	Urządowa plombatura, ilość plomb
	stanowczo	próbowo					
XLIX	1	.	Elektromierz Hummła (Monachium)	Prąd zmienny	Trójprzewodowy	Jak typ XXXIX, tylko sprawdzony i uwierzytelniony dla przewodów o prądzie zmiennym. Przedstawiony przez akcyjną Spółkę przemysłową Lux w Monachium.	3
XLIX a	1	.	Elektromierz Hummła (Monachium)	Prąd zmienny	Trójprzewodowy	Jak typ XLIX, tylko z przystępnym zbieraczem. Przedstawiony przez akcyjną Spółkę przemysłową Lux w Monachium.	3
LXXII	1	.	Elektromierz rewersyjny	Prąd stały	Trójprzewodowy	Jak typ LXVIII, tylko dla urządzeń trójprzewodowych. Przedstawiony przez praską Spółkę elektryczną W. Suchanek & Co. w Pradze.	2—3
LXXIII	1	.	Elektromierz indukcyjny	Prąd zmienny	Trójprzewodowy	Elektromierz motorowy według zasady indukcyjnej. Przedstawiony przez praską Spółkę elektryczną W. Suchanek & Co. w Pradze	2—3
LXXIV	1	.	Elektromierz indukcyjny	Prąd zmienny	Dwuprzewodowy	Jak typ LXXIII, tylko dla urządzeń dwuprzewodowych. Przedstawiony przez praską Spółkę elektryczną W. Suchanek & Co. w Pradze.	2—3

Call wtr.

# Dziennik ustaw państwa

dla

królestw i krajów w Radzie państwa reprezentowanych.

Część CXII. — Wydana i rozesłana dnia 19. grudnia 1903.

---

**Treść:** (№ 256.) 256. Obwieszczenie, o uchwale Rady państwa co do rozporządzenia cesarskiego z dnia 10. września 1903, względem pozwolenia na udzielenie zapomóg z funduszków państwowych z powodu szkód elementarnych.

---

## 256.

### Obwieszczenie całego Ministerstwa z dnia 18. grudnia 1903,

o uchwale Rady państwa co do rozporządzenia cesarskiego z dnia 10. września 1903, Dz. u. p. Nr. 186, względem pozwolenia na udzielenie zapomóg z funduszków państwowych z powodu szkód elementarnych.

Niniejszem podaje się do wiadomości, że Rada państwa udzieliła konstytucyjnego zatwierdzenia roz-

porządzeniu cesarskiemu z dnia 10. września 1903, Dz. u. p. Nr. 186, wydanemu na zasadzie §. 14. ustawy zasadniczej z dnia 21. grudnia 1867, Dz. u. p. Nr. 141, a zawierającemu pozwolenie na udzielenie zapomóg z funduszków państwowych z powodu szkód elementarnych.

**Koerber** wlr.

**Wittek** wlr.

**Hartel** wlr.

**Giovanelli** wlr.

**Weltersheimb** wlr.

**Böhm** wlr.

**Call** wlr.

**Piętak** wlr.

# Dziennik ustaw państwa

dla

## królestw i krajów w Radzie państwa reprezentowanych

wychodzi nakładem c. k. Drukarni nadwornej i rządowej we Wiedniu, w jej Składzie dzielnica I., Singerstraße l. 26, także w roku 1904 w języku niemieckim, czeskim, kroackim, polskim, rumuńskim, ruskim, słoweńskim i włoskim.

Prenumerata na cały rocznik 1904 każdego z tych ośmiu wydań Dziennika ustaw państwa, za którą poszczególne części wydaje się w miejscu lub posyła pocztą bezpłatnie, wynosi 8 K.

Prenumeruje się w Składzie c. k. Drukarni nadwornej i rządowej we Wiedniu, dzielnica I., Singerstraße l. 26, gdzie można kupować także pojedyncze roczniki i pojedyncze części Dziennika ustaw państwa.

Zamawiając jednak Dziennik ustaw państwa, trzeba równocześnie złożyć przypadającą kwotę pieniężną, gdyż Dziennik posyła się tylko tym, którzy prenumeratę z góry zapłacą.

### Pojedyncze roczniki wydania niemieckiego dostać można:

Rocznik	1849 za . . .	4 K 20 h	Rocznik	1867 za . . .	4 K — h	Rocznik	1885 za . . .	3 K 60 h
"	1850 " . . .	10 " 50 "	"	1868 " . . .	4 " — "	"	1886 " . . .	4 " 60 "
"	1851 " . . .	2 " 60 "	"	1869 " . . .	6 " — "	"	1887 " . . .	5 " — "
"	1852 " . . .	5 " 20 "	"	1870 " . . .	2 " 80 "	"	1888 " . . .	8 " 40 "
"	1853 " . . .	6 " 30 "	"	1871 " . . .	4 " — "	"	1889 " . . .	6 " — "
"	1854 " . . .	8 " 40 "	"	1872 " . . .	6 " 40 "	"	1890 " . . .	5 " 40 "
"	1855 " . . .	4 " 70 "	"	1873 " . . .	6 " 60 "	"	1891 " . . .	6 " — "
"	1856 " . . .	4 " 90 "	"	1874 " . . .	4 " 60 "	"	1892 " . . .	10 " — "
"	1857 " . . .	5 " 70 "	"	1875 " . . .	4 " — "	"	1893 " . . .	6 " — "
"	1858 " . . .	4 " 80 "	"	1876 " . . .	3 " — "	"	1894 " . . .	6 " — "
"	1859 " . . .	4 " — "	"	1877 " . . .	2 " — "	"	1895 " . . .	7 " — "
"	1860 " . . .	3 " 40 "	"	1878 " . . .	4 " 60 "	"	1896 " . . .	7 " — "
"	1861 " . . .	3 " — "	"	1879 " . . .	4 " 60 "	"	1897 " . . .	15 " — "
"	1862 " . . .	2 " 80 "	"	1880 " . . .	4 " 40 "	"	1898 " . . .	6 " — "
"	1863 " . . .	2 " 80 "	"	1881 " . . .	4 " 40 "	"	1899 " . . .	10 " — "
"	1864 " . . .	2 " 80 "	"	1882 " . . .	6 " — "	"	1900 " . . .	7 " — "
"	1865 " . . .	4 " — "	"	1883 " . . .	5 " — "	"	1901 " . . .	6 " — "
"	1866 " . . .	4 " 40 "	"	1884 " . . .	5 " — "	"	1902 " . . .	7 " 50 "

Roczniki wydań w innych siedmiu językach od r. 1870 począwszy dostać można po tej samej cenie co wydanie niemieckie.

Cena handlowa za rocznik 1903 podaną zostanie do wiadomości z początkiem stycznia 1904.

Nabywającym przynajmniej 10 dowolnych zupełnych roczników Dziennika ustaw państwa na raz przyznaje się opust 20%, nabywającym zaś zupełne zbiory Dziennika ustaw państwa od roku 1849, względnie 1870 — opust 30% od sumy cen odnośnych poszczególnych roczników.

NB. Egzemplarze Dziennika ustaw państwa, które zaginęły lub doszły niezupełne, reklamować należy najpóźniej w przeciągu czterech tygodni wprost w c. k. Drukarni nadwornej i rządowej we Wiedniu, dzielnica III, Rennweg l. 16.

Po upływie tego terminu można pojedyncze części Dziennika ustaw państwa dostać tylko za opłatą ceny handlowej ( $\frac{1}{4}$  arkusza = 2 strony za 2 h).

Ponieważ wszystkie roczniki wydania niemieckiego od roku 1849 i wszystkie roczniki wydań w innych siedmiu językach od roku 1870 są całkowicie uzupełnione, przeto można nabyć w c. k. Drukarni nadwornej i rządowej nie tylko każdy pojedynczy rocznik po cenie wyżej podanej, lecz nawet każdą z osobna część wszystkich tych roczników po cenie handlowej ( $\frac{1}{4}$  arkusza = 2 strony za 2 h); tym sposobem umożliwione zostało uzupełnienie niekompletnych roczników i zestawienie pojedynczych części podług materyi.



# Dziennik ustaw państwa

dla

królestw i krajów w Radzie państwa reprezentowanych.

Część CXIII. — Wydana i rozesłana dnia 24. grudnia 1903.

**Treść:** (№ 257—259.) 257. Rozporządzenie, dotyczące uzupełnienia przepisów co do mianowania fachowych sędziów obywatelskich ze stanu handlowego i z grona znawców żeglarstwa. — 258. Obwieszczenie, dotyczące zmiany spisu okręgów szacunkowych podatku osobisto-dochodowego, ogłoszonego obwieszczeniem z dnia 4. października 1897. — 259. Ustawa, zawierająca pozwolenie na udzielenie zapomóg z funduszów państwowych z powodu szkód elementarnych.

## 257.

### Rozporządzenie Ministerstw sprawiedliwości i handlu z dnia 19. grudnia 1903,

dotyczące uzupełnienia przepisów co do mianowania fachowych sędziów obywatelskich ze stanu handlowego i z grona znawców żeglarstwa.

Na zasadzie §. 99 ustawy o organizacji sądów (ustawa z dnia 27. listopada 1896, Dz. u. p. Nr. 217) rozporządza się w przedmiocie wykonania §§. 20 i 21 tejże ustawy co następuje:

Do rozporządzenia Ministeryalnego z dnia 1. czerwca 1897, Dz. u. p. Nr. 129, co do mianowania fachowych sędziów obywatelskich ze stanu handlowego i z grona znawców żeglarstwa, dodaje się następujące nowe postanowienia:

#### §. 4 a.

Jeżeli fachowy sędzia obywatelski, który wskutek upływu okresu jego urzędowania ma wystąpić, jest gotów objąć urząd fachowego sędziego obywatelskiego na dalsze trzy lata, a zarazem wedle uchwały Trybunału pierwszej instancji (§. 9, ustęp 2) ponowne jego mianowanie należałoby wziąć pod rozwagę. — w nien prezydent Trybunału

oznajmić izbie handlowej i przemysłowej przy wezwaniu do uczynienia wniosku, że wolno jej zaproponować ponowne zamianowanie występującego sędziego obywatelskiego albo też uczynić wniosek co do nowego obsadzenia miejsca. Tylko w ostatnim przypadku ma wniosek obejmować ilość osób oznaczoną w §. 4, ustępie 2.

Rozporządzenie to nabiera mocy obowiązującej z dniem ogłoszenia.

Koerber wlr.

Call wlr.

## 258.

### Obwieszczenie Ministerstwa skarbu z dnia 19. grudnia 1903,

dotyczące zmiany spisu okręgów szacunkowych podatku osobisto-dochodowego, ogłoszonego obwieszczeniem z dnia 4. października 1897, Dz. u. p. Nr. 233.

Z powodu utworzenia sądu powiatowego w Polskiej Ostrawie na Szląsku (rozporządzenie Ministerstwa sprawiedliwości z dnia 2. grudnia 1898, Dz. u. p. Nr. 216, względnie z dnia 3. grudnia 1903, Dz. u. p. Nr. 244) i przydzielenia go do powiatu politycznego we Frydku (obwieszczenie Ministerstwa spraw wewnętrznych z dnia 8. grudnia

1903, Dz. u. p. Nr. 253), następują z dniem 1. stycznia 1904 następujące zmiany w spisie okręgów szacunkowych podatku osobisto dochodowego, ogłoszonym obwieszczeniem Ministerstwa skarbu z dnia 4. października 1897, Dz. u. p. Nr. 233, a uzupeł-

nionym względnie sprostowanemu obwieszczeniem z dnia 24. października 1901, Dz. u. p. Nr. 173 i z dnia 10. grudnia 1901, D. u. p. Nr. 207:

(Strona 1353 XCII. części Dziennika ustaw państwa, wydanej dnia 9. października 1897.)

1	2	3	4	5	6
Numer okręgu	Okrąg szacunkowy	Komisya		Siedziba komisji	Ilość członków komisji
		miejscowa	powiatowa		
6a	Powiat polityczny Polska Ostrawa . . .	.	1	Starostwo w Frydku . . . . .	12
6c	Powiat polityczny Frysztat z wyłączeniem gmin pod 6b . . . . .	.	1	Starostwo w Frysztacie . . . . .	12
11	Powiat polityczny Frydek z miastem Frydkiem z wyłączeniem powiatu sądowego w Polskiej Ostrawie . . .	.	1	Starostwo w Frydku . . . . .	12

Böhm wlr.

## 259.

### Ustawa z dnia 21. grudnia 1903, zawierająca pozwolenie na udzielenie zapomóg z funduszków państwowych z powodu szkód ele- mentarnych.

Za zgodą obu Izb Rady państwa postanawiam co następuje:

#### §. 1.

Upoważnienie, udzielone Memu Rządowi w skutek rozporządzenia z dnia 10. września 1903, Dz. u. p. Nr. 186, by na zapomogi dla ludności potrzebującej zasiłku w okolicach dotkniętych lub zagrożonych niedostatkiem tudzież na odbudowanie uszkodzonych budowli państwowych na całym obszarze królestw i krajów w Radzie państwa reprezentowanych wydał z państwowych funduszków, w miarę rzeczywistej potrzeby i wedle postanowień w rozporządzeniu tem zawartych, ogółem do 15,000.000 K, — rozszerza się na dalszą kwotę 5,000 000 K.

#### §. 2.

Na pokrycie kwot, przyzwolonych rozporządzeniem z dnia 10. września 1903, Dz. u. p. Nr. 186 i ustawą niniejszą, użyć należy rozporządzalnych nadwyżek budżetowych roku 1902 a nadto innych państwowych zapasów kasowych.

#### §. 3.

Wykonanie tej ustawy, która nabywa mocy obowiązującej z dniem ogłoszenia, poruczam Moim Ministrom spraw wewnętrznych, skarbu i rolnictwa.

We Wiedniu, dnia 21. grudnia 1903.

**Franciszek Józef wkr.**

Koerber wlr.

Böhm wlr.

Giovanelli wlr.

# Dziennik ustaw państwa

dla

królestw i krajów w Radzie państwa reprezentowanych.

Część CXIV. — Wydana i rozesłana dnia 24. grudnia 1903.

---

Treść: № 260. Patent cesarski, tyczący się zwołania sejmku krajowego Bukowiny.

---

**260.**

## Patent cesarski z dnia 22. grudnia 1903,

tyczący się zwołania sejmku krajowego Bukowiny.

**My Franciszek Józef Pierwszy,**  
**z Bożej łaski Cesarz Austriacki;**  
Król Węgierski i Ozeski, Dalmatyński, Koroński,  
Sławoński, Galicyjski, Lodomeryjski i Illiryj-  
ski; Król Jerozolimski itd.; Arcyksiążę Au-  
stryacki; Wielki Książę Toskański i Krakow-  
ski; Książę Lotaryński, Salcburski, Styryjski,  
Karyntyjski, Kraiński i Bukowiński; Wielki  
Książę Siedmiogrodzki; Margrabia Morawski;  
Książę Górno- i Dolno-Śląski, Modeński, Par-  
mański, Piacencki i Gwastalski, Oświęcimski  
i Zatorski, Cieszyński, Fryuński, Dubrownicki  
i Zadarski; uksiążęcony Hrabia na Habs-  
burgu i Tyrolu, Kyburgu, Gorycyi i Gradycce;

Książę na Trydencie i Bryksenie; Margrabia  
Górno- i Dolno-Łużycki i Istryjski; Hrabia na  
Hohenembs, Földkirch, Bregencyi, Sonnen-  
bergu itd.; Pan na Tryeście, Kotorze i Windyj-  
skiej Marchii; Wielki Wojewoda województwa  
serbskiego itd. itd. itd.

wiadomo czynimy:

Odroczony Naszem rozporządzeniem sejm kra-  
jowy księstwa bukowińskiego zwołuje się na dzień  
28. grudnia b. r. do miejsca zebrania ustawą wy-  
znaczonego celem podjęcia na nowo swej czyn-  
ności.

Dan w Naszem stołecznem i rezydencyjnem  
mieście Wiedniu dnia 22. grudnia, roku tysięc  
dziewięćsetnego trzeciego, Naszego panowania  
pięćdziesiątego szóstego.

**Franciszek Józef wkr.**

Koerber wkr.	Welsersheimb wkr.
Wittek wkr.	Böhm wkr.
Hartel wkr.	Call wkr.
Giovanelli wkr.	Piętak wkr.

# Dziennik ustaw państwa

dla

## królestw i krajów w Radzie państwa reprezentowanych

wychodzi nakładem c. k. Drukarni nadwornej i rządowej we Wiedniu, w jej Składzie dzielnica I., Singerstraße 1. 26, także w roku 1904 w języku niemieckim, czeskim, kroackim, polskim, rumuńskim, ruskim, słoweńskim i włoskim.

Prenumerata na cały rocznik 1904 każdego z tych ośmiu wydań Dziennika ustaw państwa, za którą poszczególne części wydaje się w miejscu lub posyła pocztą bezpłatnie, wynosi 8 K.

Prenumeruje się w Składzie c. k. Drukarni nadwornej i rządowej we Wiedniu, dzielnica I., Singerstraße 1. 26, gdzie można kupować także pojedyncze roczniki i pojedyncze części Dziennika ustaw państwa.

Zamawiając jednak Dziennik ustaw państwa, trzeba równocześnie złożyć przypadającą kwotę pieniężną, gdyż Dziennik posyła się tylko tym, którzy prenumeratę z góry zapłacą.

Pojedyncze roczniki wydania niemieckiego dostać można:

Rocznik 1849 za . . . . 4 K 20 $\frac{1}{2}$	Rocznik 1867 za . . . . 4 K — $\frac{1}{2}$	Rocznik 1885 za . . . . 3 K 60 $\frac{1}{4}$
" 1850 " . . . . 10 " 50 "	" 1868 " . . . . 4 " — "	" 1886 " . . . . 4 " 60 "
" 1851 " . . . . 2 " 60 "	" 1869 " . . . . 6 " — "	" 1887 " . . . . 5 " — "
" 1852 " . . . . 5 " 20 "	" 1870 " . . . . 2 " 80 "	" 1888 " . . . . 8 " 40 "
" 1853 " . . . . 6 " 30 "	" 1871 " . . . . 4 " — "	" 1889 " . . . . 6 " — "
" 1854 " . . . . 8 " 40 "	" 1872 " . . . . 6 " 40 "	" 1890 " . . . . 5 " 40 "
" 1855 " . . . . 4 " 70 "	" 1873 " . . . . 6 " 60 "	" 1891 " . . . . 6 " — "
" 1856 " . . . . 4 " 90 "	" 1874 " . . . . 4 " 60 "	" 1892 " . . . . 10 " — "
" 1857 " . . . . 5 " 70 "	" 1875 " . . . . 4 " — "	" 1893 " . . . . 6 " — "
" 1858 " . . . . 4 " 80 "	" 1876 " . . . . 3 " — "	" 1894 " . . . . 6 " — "
" 1859 " . . . . 4 " — "	" 1877 " . . . . 2 " — "	" 1895 " . . . . 7 " — "
" 1860 " . . . . 3 " 40 "	" 1878 " . . . . 4 " 60 "	" 1896 " . . . . 7 " — "
" 1861 " . . . . 3 " — "	" 1879 " . . . . 4 " 60 "	" 1897 " . . . . 15 " — "
" 1862 " . . . . 2 " 80 "	" 1880 " . . . . 4 " 40 "	" 1898 " . . . . 6 " — "
" 1863 " . . . . 2 " 80 "	" 1881 " . . . . 4 " 40 "	" 1899 " . . . . 10 " — "
" 1864 " . . . . 2 " 80 "	" 1882 " . . . . 6 " — "	" 1900 " . . . . 7 " — "
" 1865 " . . . . 4 " — "	" 1883 " . . . . 5 " — "	" 1901 " . . . . 6 " — "
" 1866 " . . . . 4 " 40 "	" 1884 " . . . . 5 " — "	" 1902 " . . . . 7 " 50 "

Roczniki wydań w innych siedmiu językach od r. 1870 począwszy dostać można po tej samej cenie co wydanie niemieckie.

Cena handlowa za rocznik 1903 podaną zostanie do wiadomości z początkiem stycznia 1904.

Nabywającym przynajmniej 10 dowolnych zupełnych roczników Dziennika ustaw państwa na raz przyznaje się opust 20%, nabywającym zaś zupełne zbiory Dziennika ustaw państwa od roku 1849, względnie 1870 — opust 30% od sumy cen odnośnych poszczególnych roczników.

NB. Egzemplarze Dziennika ustaw państwa, które zaginęły lub doszły niezupełne, reklamować należy najpóźniej w przeciągu czterech tygodni wprost w c. k. Drukarni nadwornej i rządowej we Wiedniu, dzielnica III, Rennweg 1. 16.

Po upływie tego terminu można pojedyncze części Dziennika ustaw państwa dostać tylko za opłatą ceny handlowej ( $\frac{1}{4}$  arkusza = 2 strony za 2 h).

Ponieważ wszystkie roczniki wydania niemieckiego od roku 1849 i wszystkie roczniki wydań w innych siedmiu językach od roku 1870 są całkowicie uzupełnione, przeto można nabyć w c. k. Drukarni nadwornej i rządowej nie tylko każdy pojedynczy rocznik po cenie wyżej podanej, lecz nawet każdą z osobna część wszystkich tych roczników po cenie handlowej ( $\frac{1}{4}$  arkusza = 2 strony za 2 h); tym sposobem umożliwione zostało uzupełnienie niekompletnych roczników i zestawienie pojedynczych części podług materyi.

# Dziennik ustaw państwa

dla

królestw i krajów w Radzie państwa reprezentowanych.

Część CXV. — Wydana i rozesłana dnia 29. grudnia 1903.

**Treść:** *M* 261. Rozporządzenie, dotyczące się urzędowego sprawdzania i uwierzytelnienia przyrządów do pomiaru zużycia elektryczności.

## 261.

### Rozporządzenie Ministerstwa handlu z dnia 21. grudnia 1903,

dotyczące się urzędowego sprawdzania i uwierzytelniania przyrządów do pomiaru zużycia elektryczności.

Na zasadzie ustawy z dnia 23. lipca 1871, Dz. u. p. Nr. 16 z r. 1872, podają się do wiadomości publicznej następujące przepisy, dotyczące się urzędowego sprawdzania i uwierzytelniania przyrządów do pomiaru zużycia elektryczności, wydane przez c. k. Komisję główną miar i wag a pod względem opłat, przez Ministerstwo handlu zatwierdzone.

Przepisy niniejsze wchodzić w wykonanie od dnia 1. stycznia 1904; natomiast uchyla się z upływem dnia 31. grudnia 1903, wszystkie przepisy, które w tej mierze dotychczas obowiązywały, a które ogłoszone zostały rozporządzeniem Ministerstwa handlu z dnia 4. lipca 1900, Dz. u. p. Nr. 176 i obwieszczeniem z dnia 6. sierpnia 1902, Dz. u. p. Nr. 182.

Cał wkr.

### Przepisy,

dotyczące się urzędowego sprawdzania i uwierzytelniania przyrządów do pomiaru zużycia elektryczności.

#### 1. Postanowienia ogólne.

1. Wszystkie przyrządy do pomiaru zużycia elektryczności (elektromierze, liczydła), przeznaczone

do włączenia w przewodach, a których wskazania stanowią podstawę obrachunku między dostawcą a konsumentem prądu, podlegają przymusowi sprawdzenia (porównaj także rozdział IX, l. 45 i 46).

2. Tak samo podlegają i na przyszłość obowiązki sprawdzenia elektromierze przenośne już uwierzytelnione urzędownie w myśl przepisów, które dotychczas obowiązywały; co do okresu ważności stanowych, względnie prowizorycznych świadectw sprawdzenia do nich należących już wydanych odsyła się do postanowień następującego rozdziału IX, l. 47.

3. Elektromierze nie przenośne nie będą poddawane urzędowemu sprawdzaniu i uwierzytelnianiu; elektromierzy tych można jednak używać w teraźniejszym stanie w sieci obwodowej, w której są obecnie osadzone, aż do końca roku 1908; lecz po tym terminie mają być z przewodów usunięte.

Za nie przenośne uważają się ze stanowiska urzędu miar i wag te elektromierze, co do których można przewidywać, że zmiana miejsca ustawienia wywarłaby wpływ na dokładność wskazań tych przyrządów mierzących (zmiana stałego czynnika obrachunkowego) (porównaj rozdział VI, l. 33).

4. Elektromierze przenośne, które na podstawie dotychczasowych przepisów były przyjmowane do urzędowego sprawdzania i uwierzytelniania (porównaj dodatek, wykaz I i II), chociażby nie odpowiadały zupełnie nowym warunkom ustanowionym w rozdziale VI przepisów niniejszych, będą aż do końca roku 1908 poddawane urzędowemu sprawdzeniu; po tym terminie przyrządy mierzące tego rodzaju, jeżeliby chciano uzyskać ich uwierzytelnienie urzędowe, uczynić należy całkiem odpowiedniami przepisom rodzaju VI.

## II. Elektryczne jednostki miernicze.

5. Jednostki elektryczności wyprowadzają się z jednostek zasadniczych metrycznych długości i wagi w związku z jednostką czasu podług systemu miar elektromagnetycznych.

Przyjmuje się w tym celu centymetr za jednostkę długości, gram za jednostkę wagi i sekundę średniego czasu słonecznego, których 86.400 stanowi średni dzień słoneczny, za jednostkę czasu i utworzony tym sposobem system miar elektromagnetycznych oznacza się głoskami *CGS* (system centymetrowo-gramowo-sekundowy).

6. Jednostkę oporu stanowi ohm, równy  $10^9$  jednostek elektromagnetycznych oporu systemu *CGS*.

W obrocie publicznym można zarówno jednemu ohmowi uważać ten opór, jakiego doznaje prąd niezmienny w kolumnie rtęciowej mającej 14.4521 g ciężkości, 106.3 cm długości i temperaturę  $0^{\circ}$  C.

7. Jednostką siły prądu jest amper, który równa się dziesiątej części elektromagnetycznej jednostki siły prądu systemu *CGS*.

W obrocie publicznym można natężenie prądu niezmiennego, który przechodząc przez roztwór wodnisty nitrata srebra w każdej sekundzie wydziela 0.001118 g srebra, uważać za równe jednemu amperowi.

8. Jednostką siły elektromotorowej jest volt, równający się tej sile elektromotorowej, która, działając z niezmiennem natężeniem na końcach linealnego przewodnika o oporze jednego ohma, wytwarza w tym przewodniku prąd o jednym amperze.

9. Jednostką siły pracy jest watt, równy  $10^7$  jednostkom siły pracy systemu *CGS* lub równy sile pracy prądu o jednym amperze przy elektromotorowej sile jednego volta (voltampère).

10. Ilość elektryczności przepływająca przez przewodnik prądem o sile jednego ampera w jednej sekundzie średniego czasu słonecznego stanowi kulomb.

Amperogodzina odpowiada 3600 kulombom.

11. Praca wykonana w przewodniku z natężeniem jednego watta w 3600 sekundach stanowi jedną wattogodzinę; 100 wattogodzin czynią hektowattogodzinę, 1000 wattogodzin jedną kilowattogodzinę.

## III. Systemy elektromierzy i władza właściwa do decydowania, które systemy elektromierzy mogą być przyjmowane do urzędowego uwierzytelnienia.

12. Gdy na podstawie przepisów ogłoszonych rozporządzeniem Ministerstwa handlu z dnia 4. lipca 1900, Dz. u. p. Nr. 176 dopuszczano dotychczas elektromierze wedle ich szczegółowej konstrukcyi w każdym poszczególnym przypadku do urzędowego sprawdzania i uwierzytelniania jako typy elektromierzy, obecnie zaniechując pojedyncze typy elektromierzy, zestawia się ich charakterystyczne właściwości i wedle tego ustanawia się następujące systemy elektromierzy.

Elektromierz - ampero - godzinowy dla prądu stałego:

System I: Elektromierz motorowy;

Elektromierz watto-godzinowy dla prądu stałego:

System II: Elektromierz wachadłowy z samodiającem napięciem;

System III: Elektromierz wachadłowy z samodiającem napięciem i przyrządem do wyłączenia;

System IV: Elektromierz motorowy wolny od żelaza;

System V: Elektromierz z kotwicą dającą się magnetyzować;

System VI: Elektromierz oscylujący.

Elektromierz watto-goodzinowy dla prądu zmiennego:

System VII: Elektromierz wachadłowy z samodiającem napięciem;

System VIII: Elektromierz motorowy wolny od żelaza;

System IX: Elektromierz indukcyjny.

Elektromierz watto-godzinowy dla prądu więcej fazowego:

System X: Elektromierz wachadłowy z samodiającem napięciem i z przyrządem do wyłączania;

System XI: Elektromierz wolny od żelaza;

System XII: Elektromierz indukcyjny.

13. W załącze do przepisów niniejszych jest opisana i przedstawiona konstrukcyja powyżej wspomnianych elektromierzy, o ile to jest potrzebnem do bliższego wyjaśnienia, a typy elektromierzy, według przepisów dotychczas obowiązujących dopuszczane do urzędowego sprawdzania i uwierzytelniania, są zaliczone pomiędzy 12 powyżej oznaczonych systemów (porównaj dodatek, wykaz I i II).

14. Jako dozwolone zmiany opisanej w dodatku konstrukcyi systemu elektromierza uważać się będzie także zmiany, które nie mają wpływu na prawdziwość wskazań elektromierza; wszczęgólności są

dopuszczalne zmiany w kształcie skrzynki, urządzenia zacisków względnie włączeń, przy czem jednak w ostatnim przypadku wykluczonym jest użycie elektromierza przeznaczonego dla systemów dwuprzewodowych w systemach więcej przewodowych; dalej dozwolone są zmiany w przyrządach do zastanawiania, w ułożeniu osi, urządzeniu plomb itd.

Wolno także opatrywać elektromierze kolektorem dostępnym dla dostawy prądu po dokonaniu urzędowego plombowania.

15. Decyzya co do udzielenia aprobaty nowym systemom elektromierzy należy do zakresu działania Dyrekcji c. k. Komisji głównej miar i wag, przeto prosby o pozwolenie, żeby nowe systemy elektromierzy przyjmowano do urzędowego uwierzytelnienia, podawać należy do c. k. Komisji głównej miar i wag w Wiedniu, II., Prager Reichsstraße Nr. 1 (okrąg doręczeń pocztowych XX<sub>2</sub>).

O dopuszczalności zmian wspomnianych pod l. 14 rozstrzyga w ogóle Biuro sprawdzania przyrządów do pomiaru zużycia elektryczności i wody w Wiedniu (porów. rozdział IV, l. 16), w przypadkach spornych zaś Dyrekcya c. k. Komisji głównej miar i wag.

#### IV. Biuro sprawdzania narzędzi użytkowych.

16. O ile odnośne systemy zostały przez Dyrekcję c. k. Komisji głównej miar i wag aprobowane, a ewentualnie skonstatowane zmiany od opisanej (w dodatku do tego rozporządzenia) konstrukcji odnośnego systemu nie wychodzą po za granice postanowień powyższego rozdziału III, l. 14, — elektromierze (narzędzia użytkowe) sprawdza i uwierzytelnia c. k. Biuro sprawdzania przyrządów do pomiaru zużycia elektryczności i przyrządów do pomiaru zużycia wody w Wiedniu.

Przeto wszelkie podania dotyczące się sprawdzania i uwierzytelniania elektromierzy (narzędzi użytkowych) wnosić należy do tego Biura, Wiedeń, XIV/a, Diefenbachgasse Nr. 2, i tam składa się także narzędzia użytkowe, które mają być czynności urzędowej poddane.

17. Elektromierze, których urzędowe sprawdzenie i uwierzytelnienie w lokalach urzędowych c. k. Biura sprawdzania przyrządów do pomiaru zużycia elektryczności i wody byłoby połączone z szczególnymi trudnościami i stosunkowo zbyt wielkimi kosztami, będą sprawdzane, o ile stosunki służbowe na to pozwolą, przez wydelegowanych funkcyjaryuszów rzeczowego Biura sprawdzania, w miejscu ich ustanowienia. Przytem winna strona ponieść te koszta, które urosną z powodu wysłania funkcyjaryusza, którym poruczono przeprowadzenie czynności urzędowej, tudzież w poro-

zumieniu z wymienionem Biurem sprawdzania względnie z wydelegowanym funkcyjaryuszem wykonać na własne koszta urządzenia potrzebne do dokonania sprawdzenia.

18. Jeżeli strony zaopatrzą się w szczególne urządzenia techniczne, które c. k. Biuro sprawdzania przyrządów do pomiaru zużycia elektryczności i wody do każdego z osobna przypadku przepisze i które mają być trzymane pod zamknięciem urzędowym, w takim razie — niezawisłe od wzmiankowanego w poprzedzającym punkcie obowiązkowego sprawdzania na miejscu — elektromierze mogą być sprawdzane i uwierzytelniane na prośbę strony, w każdym z osobna przypadku podaną, podobnież w lokalach strony, o ile ścisłość czynności urzędowej w każdym względzie na tem nie ucierpi.

Stronie jednak nie służy prawo do żądania tego dobrodziejstwa.

#### V. Warunki, pod którymi nowe systemy elektromierzy mogą być przyjmowane do urzędowego uwierzytelnienia.

19. Stosownie do postanowień rozdziału III, l. 15, decyduje Dyrekcya c. k. Komisji głównej miar i wag o tem, czy nowe systemy elektromierzy mają być przyjmowane do urzędowego uwierzytelnienia, dalej w wypadkach spornych o dopuszczalności zmian konstrukcyjnych systemu elektromierza.

20. Do wypróbowania nowego systemu elektromierza należy nadesłać c. k. Komisji głównej miar i wag w Wiedniu konstrukcję systemu w pięciu egzemplarzach, które muszą być urządzone dla siły prądu o 10 amperach, dla napięcia o 110 woltach albo wielokrotności tego, zaś przy elektromierzach do prądów przemiennych o 42 do 43 peryodach; oprócz tego dołączyć należy dwa dokładne rysunki i opisy.

(Przy elektromierzach dla prądów przemiennych należy przytem przestrzegać także postanowień rozdziału VI, l. 29.)

Kartki obydwu wyżej wspomnianych rysunków mają mieć format 21 × 34 cm, i mają być wykonane na papierze kartonowym.

Podziątka przyjęta dla rysunków nie może być tak małą, aby na tem cierpiała dokładność.

21. Co do takich nowych systemów elektromierzy, których narzędzia użytkowe przeznaczone są dla innej siły prądu aniżeli 10 amperów, lub dla innej liczby peryodów aniżeli 42 do 43, winna strona w każdym pojedynczym przypadku porozumieć się z c. k. Komisją główną miar i wag co do przedłożyć się mających egzemplarzy próbnych.

22. Za sprawdzenie nowego systemu elektromierzy uścić należy z góry kwotę dwieście (200) koron w kasie c. k. Komisji głównej miar i wag, bez względu na to, czy ostatecznie przyjmowanie owego przyrządu jako nowego systemu do urzędowego uwierzytelnienia będzie czy nie będzie dozwolone.

23. Wzmiankowane w punkcie 20 pięć egzemplarzy próbnych, winny nadto na próbie urzędowej uczynić zadość następującym warunkom szczególnym:

- a) Wskazania tych elektromierzy, nie powinny przy zwiększaniu i zmniejszaniu się obciążenia (namagnesowania) różnić się przy tem samym, przy elektromierzach dla prądu przemiennego wolnem od wzbudzenia, — obciążeniu pod warunkami deklarowanymi więcej, niż wynosi połowa przytoczonego w oddziale VI, punkt 36, zakresu niedokładności dozwolonego dla narzędzi użytkowych.
- b) Dla napięcia deklarowanego, przy elektromierzach dla prądu przemiennego, ponadto dla deklarowanej liczby zmian biegunowości i obciążenia wolnego od wzbudzenia, nie mogą największe i najmniejsze wartości wskazań elektromierzy próbnych dla 100, 50 i 10% deklarowanej siły prądu różnić się od siebie o więcej aniżeli o 6% wartości średniej, jaka okazuje się z tych trzech obserwowanych wartości.
- c) Największe i najmniejsze wartości wskazań, które robią podane elektromierze przy 100, 50 i 10% deklarowanej siły prądu pod warunkami pod b) określonymi, a przy deklarowanej sile prądu w granicach obowiązujących dla napięcia, liczby zmian biegunowości i przesunięcia fazy i w następnych ustępach d) i e) określonych, mogą różnić się od siebie powyżej o 8% wartości średniej, jaka okazuje się z tych wyników obserwacji.
- d) Granice dla napięcia oznaczają się na  $\pm 5\%$ , a dla liczby zmian biegunowości na  $\pm 2\%$  wartości deklarowanej.
- e) Granice dla przesunięcia fazy wynoszą przy elektromierzach dla prądów przemiennych, które w myśl postanowień rozdziału VI, l. 29, oznaczać należy literami A, B, względnie C, a mianowicie przy oznaczonych literą B  $0^\circ$  i  $45^\circ$  a przy oznaczonych literą C —  $30^\circ$  i  $+75^\circ$ .  
Elektromierzy dla prądów przemiennych oznaczonych literą A sprawdzać się będą tylko z obciążeniem wolnem od wzbudzenia.
- f) Elektromierze podane do próby systemu muszą pod deklarowanymi warunkami, elektromierze dla prądów przemiennych ponadto przy ob-

ciążeniu wolnem od wzbudzenia, dokładnie wskazywać a mianowicie, jeżeli deklarowana siła prądu wynosi 3 ampery lub mniej, przy  $2\%$ , a jeżeli deklarowana siła prądu jest większą niż 3 ampery, przy  $1\frac{1}{2}\%$  tej siły prądu.

- g) Przy nałożonem napięciu i wyłączonem prądzie użytkowem, nie mogą elektromierze próbne pod deklarowanymi warunkami rejestrować więcej jak  $\frac{1}{5000}$  tych wskazań, które zrobiłyby w równym czasie przy pełnem obciążeniu.
- h) Do elektromierzy dla prądów więcej fazowych ująją zastosowanie warunki przepisane dla elektromierzy dla prądów przemiennych określonych literą B (porów. powyższy punkt e).

24. Po dokonaniu próby aparatu w myśl postanowień tego rozdziału decyduje Dyrekcya c. k. Komisji głównej miar i wag o udzieleniu aprobaty nowemi systemami elektromierza, poczem zwraca się stronie trzy egzemplarze przedłożonych aparatów próbnych.

25. Aprobatę systemu elektromierza ogłaszać się będzie w każdym z osobna przypadku w Dzienniku ustaw państwa.

## VI. Warunki, pod którymi elektromierze (narzędzia użytkowe) przyjmowane będą do urzędowego uwierzytelnienia.

26. Elektromierze (narzędzia użytkowe) przeznaczone do publicznego obrotu, powinny należeć do jednego z systemów elektromierzy dopuszczonych do urzędowego uwierzytelnienia (porów. także rozdział III, l. 14).

W elektromierzach, których konstrukcya podlega różnorodnej taryfie, tudzież w elektromierzach z przyrządem samokasującym lub z przyrządami, które wskazują najwyższy prąd (porów. także punkt 37), przepis powyższy odnosi się do tej części aparatu, która rejestruje zużytą ilość elektryczności (t. j. do elektromierza samego).

27. Co do przyjmowania przyrządów do urzędowego uwierzytelnienia obowiązują nadto następujące postanowienia, podane w punktach 28 do 37.

28. Elektromierz powinien być umieszczony w skrzyneczce dającej się bezpiecznie zamknąć za pomocą plomby a opatrzonej w okienko, które powinno być oszklone od strony wewnętrznej.

W elektromierzach z przemiennymi prądu i napięcia, w elektromierzach z przyrządami samokasującymi tudzież z przyrządami, które wskazują prąd najwyższy, dalej w elektromierzach dla różnorodnej taryfy, mogą być przemiennicze prądu



i napięcia, przyrządy samokasujące, przyrządy do wskazywania najwyższego prądu, względnie przyrząd zegarowy służący do oznaczania czasu, zamknięte w osobnych skrzyneczkach.

29. Na skrzyneczce elektromierza powinna być przytwierdzona tabliczka w taki sposób, żeby zastąpienie jej inną bez naruszenia plomby było niemożliwe.

Na tej tabliczce powinna być podana największa dopuszczalna siła prądu i napięcie (dla elektromierzy wieloprzewodowych, wielofazowych w formie  $2 \times \dots$ ,  $3 \times \dots$ , a względnie  $4 \dots$ ), do którego elektromierz jest przeznaczony.

Podawanie granic prądów i napięcia nie jest dozwolone.

Na elektromierzach dla różnorakiej taryfy względnie na elektromierzach z przyrządem samokasującym albo z przyrządami do wskazywania prądu najwyższego musi być przytwierdzona druga, urzędownie zabezpieczona tabliczka wskazująca, że przyrządu zegarowego, względnie samokasującego lub wskazującego prąd najwyższy nie podano urzędowemu sprawdzeniu (porów. punkt 37).

Na elektromierzach do prądów przemiennych powinna być na tabliczce podana także ilość kompletnych peryodów na sekundę, do których elektromierz jest urządzony.

Wszystkie powyżej wspomniane oznaczenia, które z reguły winne być umieszczone na tabliczce, można umieścić także na skrzyneczce elektromierza.

Elektromierze do prądów przemiennych oznaczyć należy na skrzyneczce literami *A*, *B* lub *C*, stosownie do rodzaju użycia, dla którego są one przeznaczone, a mianowicie elektromierze do prądów przemiennych, które włączają się w przewody z obciążeniem wolnym od wzbudzenia, mają być oznaczone literą *A*, elektromierze do prądów przemiennych dla włączenia jednofazowego literą *B*, a elektromierze do prądów przemiennych dla dowolnego włączenia literą *C*.

Na rzezoniej tabliczce, na samym elektromierzu lub też na jego skrzyneczce powinno być obok numeru bieżącego wyrobu elektromierza wyraźnie podane nazwisko i miejsce zamieszkania fabrykanta, który go zrobił, lub sprzedawcy.

Wolno także przytwierdzić nazwisko i miejsce zamieszkania fabrykanta i sprzedawcy.

30. Elektromierze aż do siły prądu 150 amper włącznie mogą być urzędownie sprawdzane i uwierzytelniane, jeżeli są urządzone do jednej z następujących sił prądu a mianowicie o 3, 5, 10, 15, 30, 50, 100 i 150 amperach.

Dla elektromierzy do silniejszych prądów nie jest przepisane żadne oznaczone stopniowanie prądów.

31. Elektromierze, służące do oznaczania zużycia energii elektrycznej, powinny mieć oddzielne zaciski dla odgałęzienia, które po uwierzytelnieniu, bez naruszenia plomb, mogą być przyłączone do zacisków dla prądu głównego (a względnie przewodów); odgałęzienie dla liczydeł wieloprzewodowych łączyć należy z przewodami zewnętrznymi; dla liczydeł do prądów więcej fazowych dozwolone są wyjątki systemowi prądu odpowiednie.

Przy podaniu przyrządów do biura muszą zaciski dla odgałęzienia być wyłączone od zacisków dla prądu głównego.

32. Elektromierz powinien być opatrzony tarczą liczbową normalną.

Za tarczę normalną uważa się w ogólności taką, która oprócz innych kręgów liczbowych ma także krąg liczbowy ze skazówką wykonywującą przy pełnem obciążeniu liczydła w przeciągu 6 minut najmniej jeden cały obieg.

Krąg liczbowy w mowie będący powinien być podzielony na 100 części a kreski podziałowe nie mają być grubsze od  $\frac{1}{4}$  części odstępu podziałowego.

Skazówka tego kręgu liczbowego powinna mieć koniec płaski i ostro ścięty i koniec ten powinien od kręgu podziałowego odstawać nie bardziej jak o długość jednego odstępu podziałowego.

Poszczególne kręgi liczbowe powinny być oznaczone wyrazami „jednostki“, „dziesiątki“, „setki“ a względnie „dziesiąte“, „setne“ itd. i zgodnie z obraną jednostką „amperogodziny“, „wattogodziny“, „hektowattogodziny“, lub „kilotwattogodziny“.

Zamiast oznaczeń „jednostki“, „dziesiątki“, „setki“ względnie „dziesiąte“, „setne“ itd. użyć można także oznaczeń liczbowych 1, 10, 100 względnie  $\frac{1}{10}$ ,  $\frac{1}{100}$  itd.

To zgodne oznaczenie jednostki na tarczy liczbowej nie może mieć miejsca u tych elektromierzy, których czynnik stały przy sprawdzaniu nie okazał się równym „jedności“ i nie można też umieszczać go ani przed sprawdzeniem, ani później także na innych częściach elektromierza, np. na skrzynce itp.

Nadto uznaje się taką tarczę liczbową za normalną, na której poszczególne kręgi liczbowe (bębenki) oznaczone cyframi od 0 — 9 tak się przesuwają w wykrojach, że wskazanie liczydła można bezpośrednio odczytać jako liczbę całą, względnie jako liczbę całą z ułamkiem dziesiętnym.

Także w tym przypadku ostatni krąg liczbowy czyli bęben wykonywać powinien w sześciu minutach przy zupełnem obciążeniu liczydła najmniej

jeden cały obrót i powinien być podzielony na 100 części; naprzeciwko kręgu powinna się znajdować wyraźna skazówka.

Ten ostatni krąg liczbowy (bębenek) można zastąpić kręgiem liczbowym ze skazówką, wzmiankowanym w ustępie 2 tego punktu.

33. Elektromierz musi zużyta ilość elektryczności względnie energię elektryczną rejestrować według amperogodzin, wattogodzin, hektowattogodzin lub kilowattogodzin, albo też umożliwiać wynależenie jej przez pomnożenie z stałym czynnikiem obrachunkowym.

Jako stały czynnik obrachunkowy uważa się przy elektromierzach do prądu stałego i elektromierzach do prądu przemiennego oznaczonych literą *A*, średnią arytmetyczną tych trzech czynników, przez które trzeba pomnożyć wskazania liczydła przy 100, 50 i 10 procentach deklarowanej siły prądu, aby otrzymać energię względnie ilość prądu, którą zużywa się pod deklarowanymi warunkami na napięcie, a przy elektromierzach do prądów przemiennych także na liczbę zmian biegunowości. Przy elektromierzach do prądów przemiennych, oznaczonych literą *B* lub *C*, tudzież przy elektromierzach dla prądów więcej fazowych uważa się za stały czynnik obrachunkowy średnią arytmetyczną tych czynników, przez które trzeba pomnożyć wskazania liczydła, aby przy 100, 50 i 10 procentach deklarowanej siły prądu tudzież przy 100 procentach tej ostatniej i przy prądzie o przesuniętej fazie otrzymać pod warunkami deklarowanymi dla napięcia i liczby zmian biegunowości zużyta ilość prądu względnie energii.

34. Elektromierz nieobciążony, winien przy dołączonym napięciu podawać nie więcej jak  $\frac{1}{10}$  procentu tego wskazania, które byłby podał w tym samym czasie przy zupełnym obciążeniu.

35. Wskazania elektromierza powinny być dokładne, jeżeli jego największa siła prądu wynosi trzy ampery przy trzech procentach, jeżeli największa siła prądu jest większa, przy dwóch procentach jego największego obciążenia.

36. Różnice między wskazaniami elektromierza a właściwymi wielkościami przy 100, 50 i 10 procentach deklarowanej siły prądu, pod warunkami deklarowanymi dla napięcia, a przy elektromierzach dla prądów przemiennych także i dla liczby zmian biegunowości, i dla obciążenia wolnego od wzbudzenia, — mogą wynosić za wiele lub za mało najwyżej cztery procenta właściwej ilości przy temperaturze obserwacyjnej (granica błędu, zakres niedokładności).

Dla granic wartości przesunięcia fazy określonych w rozdziale V, punkcie 23 e), mogą dalej wynosić różnice między wskazaniami elektromierza dla prądu przemiennego a właściwymi wielkościami pod warunkami deklarowanymi dla napięcia, liczby

zmian biegunowości i siły prądu przy temperaturze obserwacyjnej — najwyżej cztery procenta więcej lub mniej od ilości właściwej.

Do elektromierzy dla prądów więcej fazowych mają pod względem granic wartości unormowanych dla przesunięcia fazy, zastosowanie te, które oznaczono dla elektromierzy do prądów przemiennych oznaczonych literą *B* (porów. rozdział V, punkt. 23 e).

37. Przy elektromierzach z przyrządem samokasującym względnie z przyrządami do wskazywania najwyższego prądu, tudzież przy elektromierzach dla różnorakiej taryfy podlega urzędowemu sprawdzeniu względnie uwierzytelnieniu tylko sam elektromierz (porów. także rozdział V, punkty 26 i 29).

## VII. Cechowanie elektromierzy (urzędzi użytkowych).

38. Jeżeli elektromierze poddane badaniu urzędowemu odpowiadają warunkom podanym w rozdziale VI, zamyka się je urzędownie zapomocą jednej lub kilku plomb w taki sposób, żeby otwarcie skrzynki elektromierza bez naruszenia plomb zamykających było niemożliwe.

39. Przy elektromierzach, których urzędowe uwierzytelnienie odbywa się w myśl postanowień rozdziału IV, punkt 17, na miejscu ich ustawienia, należy zabezpieczyć także jedną lub kilku plombami pokrywki zacisków łączących tak, żeby wyłączenie przewodu doprowadzającego bez naruszenia plomb było niewykonalne.

40. Jeżeli przemieniacze prądu i napiętości należące do elektromierza zamknięte są w osobnych skrzynkach (porów. rozdział VI, punkt 28), to zamyka się te skrzynki również urzędownie zapomocą plomb w taki sposób, żeby otwarcie skrzynki bez naruszenia plomb zamykających było wykluczone.

41. Przy elektromierzach z przyrządami samokasującymi, dalej z przyrządami, które wskazują prąd najwyższy, niemniej przy elektromierzach dla różnorakiej taryfy (porów. rozdział VI, punkt 28), nie opatruje się urzędowym zamknięciem plombowem skrzynek (względnie ich części), które mieszczą w sobie przyrządy samokasujące, wskazujące prąd najwyższy a w elektromierzach dla różnorakiej taryfy przyrząd zegarowy.

42. Każda plomba użyta do urzędowego uwierzytelnienia opatrzona jest po jednej stronie cechą c. k. Biura sprawdzania przyrządów do pomiaru zużycia elektryczności i przyrządów do pomiaru zużycia wody w Wiedniu,



po drugiej zaś stronie liczbą roku i miesiąca uwierzytelnienia.

Na tem samym zamknięciu plombowem przytwierdza się płytkę metalową zawierającą liczbę protokołu urzędowego.

### VIII. Świadcstwo sprawdzania.

43. Do każdego elektromierza urzędownie uwierzytelnionego wygotowuje się świadectwo sprawdzenia, którego osnowa jest zastosowana do odnośnego systemu elektromierzy.

Świadectwo sprawdzenia zawiera mianowicie następujące szczegóły:

- a) Numer fabryczny przyrządu i liczbę protokołu urzędowego;
- b) rodzaj prądu i system przewodowy, do którego elektromierz jest przeznaczony;
- c) średnią temperaturę obserwacyjną (porów. rozdział VI, punkt 36);
- d) czynnik stały obrachunkowy (porów. oddział IV, punkt 33);
- e) potwierdzenie uiszczenia opłaty za sprawdzenie;
- f) okres ważności świadectwa sprawdzenia.

Przy elektromierzach dla różnorodnej taryfy tudzież przy elektromierzach z przyrządami samokasującymi i z przyrządami wskazującymi prąd najwyższy zawiera świadectwo także dodatek, że przyrządu zegarowego, przyrządu samokasującego względnie wskazującego prąd najwyższy nie podano urzędowemu sprawdzeniu (porów. rozdział VI, punkt 29 i 37).

Przy elektromierzach przeznaczonych dla prądu o sile 100 amperów i więcej niż 100 amperów podaje się w świadectwie prowadzenie przewodów łączących, do których odnosi się sprawdzony stały czynnik obrachunkowy, a przy elektromierzach z przemieniaczami prądu i napiętości, o ile te ostatnie nie są umieszczone w skrzynce elektromierza, długość i przekrój poprzeczny kablu łączącego i materiał, z którego zrobiony jest rdzeń kablu.

44. Gdyby świadectwo sprawdzenia do elektromierza należące u strony zginęło lub uszkodziło się, można prosić c. k. Biuro sprawdzania przyrządów do pomiaru zużycia elektryczności i przyrządów do pomiaru zużycia wody w Wiedniu o wydanie duplikatu.

Do prośby, która ma być ostępowana, dołączyć należy znaczek stęplowy na dwie korony potrzebny do każdego duplikatu, w prośbie zaś podać należy urzędową liczbę protokołu, pod którą elektromierz został uwierzytelniony, numer wyrobu przyrządu, tudzież nazwisko i miejsce zamieszkania fabrykanta, który ów elektromierz zrobił.

Za wygotowanie duplikatu uiszczyć należy, jeżeli niema pierwotnego świadectwa sprawdzenia, kwotę sześćdziesiąt halerzy, a jeżeli to świadectwo istnieje, kwotę dwadzieścia halerzy.

### IX. Okres ważności cechy sprawdzania na elektromierzach, a względnie okres ważności świadectwa sprawdzania.

45. Okres ważności cechy sprawdzania na elektromierzach, które odtąd będą nadchodziły do urzędowego uwierzytelnienia a przeto także okres ważności świadectwa sprawdzenia do niego należącego, kończy się z upływem lat pięciu od dnia wygotowania świadectwa sprawdzenia.

W obec tego należy na przyszłość poddawać elektromierze ponownemu sprawdzaniu (porów. także rozdział I, punkt 1) najpóźniej po upływie pięciu lat od chwili wygotowania świadectwa sprawdzenia.

46. Wrazie jednak, gdyby elektromierze z jakiegokolwiek przyczyny utraciły pierwiej już prawdziwość uznaną przez sprawdzenie i zdolność do używania ich w obrocie publicznym, należy je przy dalszem używaniu w obrocie publicznym (porów. rozdział I, punkt 1) poddać ponownemu sprawdzeniu.

47. Wydawane dotychczas stanowcze świadectwa sprawdzenia, których ważność trzyletnia wedle dawniej obowiązujących przepisów nie upłynęła jeszcze z chwilą wejścia w moc niniejszego rozporządzenia, można przedłożyć c. k. Biuru sprawdzania przyrządów do pomiaru zużycia elektryczności i wody w Wiedniu celem przedłużenia ich ważności na pięć lat, licząc od chwili wystawienia świadectwa sprawdzenia.

Przedłużenie to uskutecznia się bez opłaty przez wyciśnięcie na świadectwie sprawdzenia stampilli: „Przedłużona na pięć lat od chwili wystawienia.“

Wydawane dotychczas prowizoryczne świadectwa sprawdzenia, których dwuletnia ważność nie upłynęła z chwilą wejścia w moc niniejszego rozporządzenia, można przedłożyć wymienionemu Biuru sprawdzania celem wolnej od opłaty wymiany ich na stanowcze świadectwa sprawdzenia, ważne na pięć lat, licząc od dnia datowania świadectwa prowizorycznego, które ma być ściągnięciem (porów. także rozdział I, punkt 2).

### X. Opłaty za sprawdzanie i uwierzytelnianie elektromierzy (narzędzi użytkowych).

48. Od elektromierzy, które z powodu wad konstrukcyi łatwo dostrzedz się dających uchyla się od czynności urzędowej, nie należy uiszczać żadnej opłaty.

49. Za urzędowe sprawdzenie i uwierzytelnienie elektromierzy do prądu o sile aż do 150 amperów, uiszczyć należy od każdej sztuki następujące opłaty:

- a) takse zasadniczą wynoszącą 4 K;
- b) od każdego ampera lub hektowatta podanego największego obciążenia dodatek w kwocie 12 h.

Dodatek ten wynosi przy elektromierzach o podwójnej taryfie 24 h, zaś przy elektromierzach o wielorakiej taryfie wielokrotność 12 h, odpowiadającą liczbie taryf.

Elektromierze do prądu o sile przenoszącej 150 amperów, podlegają tej samej opłacie co elektromierze o sile aż do 150 amperów.

50. Od elektromierzy, które poddane badaniu uznane zostały za całkiem nieodpowiednie warunkom do urzędowego uwierzytelnienia przepisanych, uiszczają należy następujące opłaty od sztuki:

- a) od elektromierzy do prądu o sile aż do 100 amperów włącznie, całkowite opłaty w punkcie 49 podane, to jest takse zasadniczą i dodatek;

b) od elektromierzy do prądu o sile przenoszącej 100 amperów aż do 200 amperów włącznie, dwie trzecie opłat w punkcie 49 podanych, to jest taksy zasadniczej i dodatku;

c) od elektromierzy do prądu o sile przenoszącej 200 amperów, połowę opłat w punkcie 49 podanych, to jest taksy zasadniczej i dodatku.

W tym przypadku, elektromierze wydają się stronie z wystawieniem karty zwrotu, w której potwierdza się urzędownie uiszczenie opłaty zwrotnej.

51. Opłaty przypadające za czynność urzędową z elektromierzami uiszczyć należy po sprawdzeniu a względnie uwierzytelnieniu narzędzi użytkowych w kasie c. k. Biura sprawdzania przyrządów do pomiaru zużycia elektryczności i wody w Wiedniu, poczem elektromierze wydają się uprawnionym do ich odbioru.

Wiedeń, dnia 19. grudnia 1903.

C. k. Komisya główna miar i wag:

Lang wlr.

## Dodatek.

# O p i s a n i e

systemów elektromierzy dopuszczonych do urzędowego uwierzytelnienia.

(Z tablicami.)

(Porów. powyższe przepisy, rozdział III, punkt 12 i 13.)

### System I. elektromierzy.

Do systemu I. elektromierzy należą wszystkie elektromierze motorowe, które rejestrują ilość prądu zużytego w przewodach o prądzie stałym.

Szematowe przedstawienie elektromierza tego systemu z jego charakterystycznymi znakami daje figura 1; w niej oznacza  $E$  stały magnes, w którego polu porusza się kotwica motorowa  $R$ ; ta kotwica motorowa leży w odgałęzieniu do niezmiennego oporu  $W$ , przez który przechodzi prąd mający być mierzonym.

Figury 2 i 3 przedstawiają osobną formę konstrukcyi elektromierza tego systemu; w tej formie ma magnes  $E$  kształt podkowy z walcowatymi biegunami  $P$ , które obejmują kotwicę  $R$ . Kotwica ta, która na wale  $D$  jest zaklinowana, składa się z części dzwonkowatej, na której nawinięte są cewki kotwiczne; te cewki kotwiczne otaczają umocowany rdzeń z miękiego żelaza, który stanowi część magnetycznego obwodu prądu magnesu w formie podkowy  $E$ , i poruszają się przeto w polu magnetycznym, które ogranicza z jednej strony miękki rdzeń żelaza a z drugiej bieguny  $P$ .

Pojedyncze cewki kotwiczne połączone są z ramionami zbieracza  $c$ ; po zbieraczu suwają się dwie szczepekki  $f, f$ , które zapomocą drutów doprowadzających łączą się w punktach  $a, a_1$  z oporem  $W$ ; w punktach  $a, a_1$  dzieli się więc prąd użytkowy, który ma być mierzonym, na dwie części; jedna część przechodzi przez część oporu  $W$  leżącą między punktami rozgałęzienia  $a, a_1$ , druga zaś przez kotwicę; gdy kotwica motorowa osiągnie taką liczbę obrotów, jaka odpowiada odnośnemu obciążeniu, wtedy ma ten ostatni prąd częściowy takie natężenie, jakie jest potrzebne do przewyciężenia oporów ruchu. Im mniejsze są te opory ruchu, tem

slabszy jest prąd kotwiczny; prąd ten będzie miał przeto przy elektromierzach, których cewki kotwiczne nawinięte są na dźwigar metalowy, większe natężenie, aniżeli przy elektromierzach skonstruowanych według O'Keenan'a, których dźwigary cewek sporządzone są z materiału nieprzewodzącego, ponieważ w pierwszym przypadku do innych oporów ruchu przyłączają się jeszcze prądy Foucault'a występujące w materiale dźwigaru.

W obydwu atoli przypadkach jest możliwem skonstruować elektromierz w ten sposób, że prąd kotwiczny wynosi tylko małą część ułamkową prądu użytkowego, który elektromierz ma rejestrować; napięcie istniejące na punktach  $a, a_1$  jest więc proporcjonalne do prądu użytkowego, a ponieważ liczba obrotów kotwicy jest przy zaneczeniu prądu kotwicznego zawsze taką, że siła elektromotorowa powstająca przy ruchu kotwicy w tym ostatnim równa się napięciu w punktach rozgałęzienia, przeto liczba obrotów jest proporcjonalną do zużytej ilości prądu, a tem samym jest pierwszą miarą drugiej. Tego rodzaju elektromierze są więc Coulomb-metrami.

### System II. elektromierzy.

Do II. systemu elektromierzy należą te elektromierze wahadłowe przeznaczone dla przewodów o prądzie stałym, które są zaopatrzone w samodzielną mechanizm do napinania.

Szematowe przedstawienie tego systemu elektromierza z jego charakterystycznymi znakami daje następująca figura 1. Prąd użytkowy przechodzi przez dwie stałe cewki  $S_1, S_2$ , podczas, gdy cewki wahadłowe  $s_1, s_1', s_2, s_2'$ , tak jak i elektromagnes  $E$ , wprawiający w ruch mechanizm do napinania włączone są do przewodu zewnętrznego.

Figury 2 do 7 przedstawiają osobną konstrukcję elektromierza tego systemu.

Na okrągłej płytce podstawowej  $G$  (porów. figurę 2) oprócz zacisków doprowadzających  $K_1$ ,  $K'_1$ ,  $K_2$ , umocowane są opór włączony  $N_1$  dla 4 cewek  $s_1$ ,  $s'_1$ ,  $s_2$ ,  $s'_2$  umieszczonych na dwóch wahadłach poziomych, dalej naprzeciw tych cewek obydwie cewki  $S_1$ ,  $S_2$ , przez które przechodzi prąd użytkowy, wreszcie elektromagnes  $E$ , który wprawia w ruch mechanizm do napinania, a którego bieguny otaczają kotwicę  $A$ , ustanowioną ruchomo w strzemienu  $B$ .

Na czterech słupkach przyśrubowanych do płytki podstawowej spoczywa mechanizm do rejestrowania i liczenia, który to ostatni mechanizm na rysunku nie jest przedstawiony.

Osie obydwu wahadeł poziomych, których ustawienie widać w figurach 4, 5 i 6, mają na sobie kotwice  $o_1$ ,  $o_2$ , które wchodzi w kółka wstępujące  $e_1$ ,  $e_2$ , mechanizmu zegarowego.

Oś  $a_1$  kółka wstępującego dolnego wahadła prądu, którego ruch przyspiesza prąd użytkowy, zachodzi jednym zazębieniem w kółko  $k_2$  (figura 3), na którego osi osadzone jest strzemię  $t_3$ , które przy każdym obrocie kółka łączy jeden raz dwie sprężyny  $o$ ; te od siebie izolowane, są umieszczone na płytce  $b$ , która jest przyśrubowana do przedniej strony mechanizmu rejestrującego.

Jedna sprężyna  $o$  jest połączoną, jak to widać na figurze 1, jednym końcem z cewką elektromagnetyzmu  $E$ , druga z dodatnim zaciskiem prądu  $K_2$ ; drugi koniec uzwojenia cewki elektromagnesowej łączy się z ujemnym zaciskiem prądu  $K'_1$ .

Przy każdym obrocie kółka  $k_2$ , a więc po dokonaniu oznaczonej liczby wałnięć przez dolne wahadło prądu, zamyka strzemię  $t_3$  raz obwód prądu wprowadzającego w ruch elektromagnes  $E$ , jak to widać na rysunku, i obraca kotwicę  $A$  ku działaniu sprężyny  $f$ .

Ruch kotwicy  $A$  jest ograniczony przez strzemię  $B$ .

Na kotwicy umocowany jest czopek  $t_4$ , który zachodzi na widełki  $g_1$ , na których spoczywa oś łuku zębatego  $R_1$ .

Na tym łuku zębatym, który zachodzi na zazębienie kółka zębatego  $R$ , wprowadzającego w ruch wiatraczek, umieszczone są dwa czopki  $t_1$ ,  $t_2$ , i sprężynowa zapadka  $l_1$ , która łączy kółko zębate  $R_2$  z łukiem zębatym.

Na osi tego kółka zębatego, które, wziętane z przodu, obraca się tylko w kierunku wskazówki zegara, znajduje się zazębienie zachodzące na kółko zębate, które wprowadza w ruch dwa rzędy zachodzących na siebie kółek zębatych, które dokonują

napięcia sprężyn popędowych, regulujących ruch obydwu mechanizmów zegarowych.

Czopek  $t_2$  łuku zębatego uderza o dźwignię kątową  $h_3$ ,  $h_5$ , którą sprężyna  $f_3$  ciśnie ku czopkowi  $t_3$  umocowanemu w tylnej płytce; dźwignia kątowa  $h_3$ ,  $h_5$ , obraca się a zapadka  $l_6$  umieszczona na ramieniu  $h_5$  dźwigni, obracająca się na około  $x_2$ , uwolniona z czopka  $t_3$  opada na kółko zębate  $R_{12}$ , które zostaje obrócone o oznaczony wymiar kątowy, który przy kaźdoczesnym ruchu pozostaje ten sam.

Na osi kółka zębatego  $R_{12}$ , która przechodzi przez przednią płytkę, osadzone jest małe kółeczko, składające się z dwóch części  $G_2$  i  $N$  (figura 4). Te obydwie części są zupełnie równe i mają dwa również odpowiadające sobie wycięcia; ale obydwie części dają się do siebie przesuwac, gdyż w  $G_2$  znajduje się szpara, przez którą przechodzi śrubka, która ma swój gwint w  $N$ .

Urządzenie to umożliwia zmianę odległości wycięcia. W wycięciu tem sterczy czopek mechanizmu do liczenia, który powoduje połączenie tego ostatniego z mechanizmem rejestrującym.

Na kółku zębatem  $R_{12}$  osadzona jest zapadka sprężynowa  $l_7$ , która zachodzi na drugie kółko zębate  $R_{11}$ .

Oslona osi tego kółka zębatego, otaczająca os kółka zębatego  $R_{12}$ , dźwiga kółko zębate  $R_5$ , które zachodzi na zazębienie  $R_9$ , na którego osi osadzone jest kółko zębate  $R_{10}$ , któremu zapadka  $l_4$  nie dozwala obracać się w kierunku przeciwnym niż wskazówka zegarowa.

To kółko  $R_{10}$  połączone jest sprężynowo z kółkiem zębatem  $R_{20}$ , które przez kółko pośrednie (porów. figury 3 i 4) działa wspólnie z kółkiem  $k_1$ .

To kółko  $k_1$  zachodzi na zazębienie na osi  $a_2$  kółka wstępującego górnego wahadła prądu.

Górne wahadło prądu działa więc na kółko zębate  $R_5$  i na połączone z tem ostatniem z pomocą zapadki  $l_7$  kółko zębate  $R_{12}$  w ten sposób, że  $R_{12}$  i przez nie  $G_2$ , względnie  $N$  obracają się w przeciwnym kierunku, aniżeli to uskuteczniła dźwignia kątowa  $h_3$ ,  $h_5$ , przy wprowadzeniu w ruch mechanizmu do napinania; przytem urządzenie jest tak skonstruowane, że przy równem trwaniu wałnięć obydwu wahadeł poziomych ką, o który kółko zębate  $R_{12}$  względnie kółeczko ( $G_2$ ,  $N$ ) zostaje w tył obrócone, równa się kątowi, o który zostało ono obrócone naprzód przez pierwsze wahadło prądu z pomocą przewidzianych w tym celu a powyżej opisanych urządzeń.

Prąd użytkowy opóźnia więc górne wahadło prądu a przyspiesza dolne, kółeczko ( $G_2$ ,  $N$ ) nie obraca się więc w tył o taką samą ilość o jaką zostało obrócone naprzód a różnica ta, którą wskazuje mechanizm do liczenia, jest tem większą, im

większą jest różnica ruchu obydwu wahadeł a która jest znowu miarą zużytej energii.

Umocowanie elektromierza podczas transportu skuteczniejszą się za pomocą zasuwki  $T$  (figura 7) i guzika  $u$ , który przechodzi przez szparę skrzynki  $W$ .

Zasuwka ta dźwiga dwa poziome elastyczne ramiona, które jak poduszki kładą się na wahadła poziome i zastanawiają elektromierz.

Zewnętrzna pokrywa zamykająca zaciski łączące, którą dostawca prądu może plombować, zakrywa guzik  $u$  tak, że zastanowienie ustawionego elektromierza bez naruszenia plomb jest niemożliwe.

### System III. elektromierzy.

System III. elektromierzy stanowią te elektromierze wahadłowe, które rejestrują ilość energii zużytej w przewodach o prądzie stałym i są opatrzone obok samodiałającego mechanizmu do napinania jeszcze w przyrząd do wyłączenia. Znamiona system ten charakteryzujące widać na szematowym przedstawieniu (porów. następującą figurę 1).  $E$  jest elektromagnes mechanizmu do napinania,  $U$  przyrząd do wyłączania, przez który zmieniać można w oznaczonych odstępach czasu kierunek prądu w cewkach wahadłowych  $s_1, s_2$  tak, że to wahadło, u którego trwanie wahań pod działaniem prądu było większe, aniżeli w stanie wolnym od prądu, po wpuszczeniu w ruch przyrządu do wyłączania waha szybciej.

Konstrukcyę elektromierza tego systemu przedstawiają figurę 2 do 8.

Na desce umocowanej zapomocą śrub w skrzynce drewnianej, ustawiane są dwie cewki  $S_1, S_2$  (porów. figura 2), przez których uzwojenie z grubego drutu przechodzi prąd użytkowy. Cewki te prowadzą do czterech na porcelanie ustawionych zacisków  $K_1, K_2, K_3, K_4$ , które, ochronione nakrywką dającą się zdejmować, umieszczone są poniżej tej części skrzynki zegarowej, w której znajduje się mechanizm rejestrujący.

W skrzynce drewnianej elektromierza nad tarczą liczbową umieszczone jest okienko oszklone od strony wewnętrznej.

Dwa boczne zaciski  $n_1, n_2$ , które, jak to widać na figurze 2, łączą się z zaciskami głównymi  $K_1, K_3$ , są połączone z umieszczonymi na górnej części deski dwoma cewkami odgałęzienia  $N_1, N_2$ , które składają się z cienkiego drutu i mają wielki opór, a mianowicie prowadzi drut od zacisku  $n_1$  do zacisku  $n_4$ , z którym łączy się cewka  $N_1$ , której drugi koniec połączony jest z zaciskiem  $n_3$ , od którego rozgałęziają się dwa przewody a to jeden do elektromagnesu  $E$  mechanizmu do napinania a drugi do zacisku  $l_8$  (patrz figura 7) komutatora  $U$ , który później będzie opisany.

Drugi zacisk  $n_2$  prowadzi do zacisku  $n_5$ , skąd rozgałęzia się jeden drut do zacisku  $n_7$ , który stoi w przewodowym połączeniu z widelkami  $d$ , a jeden drut do cewki  $N_2$ ; drugi koniec cewki  $N_2$  łączy się z zaciskiem  $l_5$  wspomnianego wyżej komutatora  $U$  (patrz figura 7), którego dwa pozostałe zaciski  $l_6, l_7$  włącza się zapomocą krótkich kawałków drutu do zacisków  $l_1, l_4$  (patrz figura 5), które umocowane są na tylnym łożysku każdej osi wahadła, będąc od niego izolowanymi.

Znajdujące się oprócz tego na łożyskach obydwu osi wahadeł zaciski  $l_2, l_3$  są połączone z jednej strony między sobą, a z drugiej strony zapomocą przewodów poprowadzonych wzdłuż sztab wahadłowych z cewkami  $s_1, s_2$ , które zastępują miejsce soczewek wahadłowych a swoimi drugimi końcami łączą się również zapomocą cienkich drutów poprowadzonych wzdłuż sztab wahadłowych z zaciskami  $l_1, l_4$ .

Osie obydwu cewek  $s_1, s_2$  są równoległe do osi cewek prądu głównego  $S_1, S_2$ .

Siła poruszająca obydwu mechanizmy zegarowe, których różnica ruchu, jak wspomniano, ma mierzyć zużyta energię, pochodzi od umieszczonej w zagłębieniu kotwicy  $A$  sprężyny ciągnącej  $F$ , która napina się zapomocą samodiałającego przyrządu do napinania a która przymocowaną jest swym końcem zewnętrznym do kotwicy  $A$  a swym końcem wewnętrznym do puszeki łożyskowej  $L$  dla czopka osi  $c$ , która to puszkica wchodzi w zagłębienie kotwicy  $A$  a osadzoną jest na osadzie.

Wspomniany powyżej samodiałający mechanizm do napinania składa się z elektromagnesu  $E$ , który jest osadzony na płytce z mosiądzu, przyśrubowanej do deszczułki podstawowej.

Między wykręconymi biegunami  $PP$  tego elektromagnesu porusza się kotwica  $A$ , która osadzona jest na  $c$  tak, że lekko może się poruszać.

Kotwica ta dźwiga na przodzie kółko zamykające  $a_1$ , w które zachodzi zapadka zamykająca  $k_1$ , która jest przyśrubowaną do drugiego kółka zamykającego  $a_2$ , umocowanego na osi  $c$ .

Na to ostatnie kółko zamykające zachodzi przymocowany do osady stożek zamykający  $k_2$ , który przy napięciu nie dozwala kółku zamykającemu  $a_2$  obracać się.

Uzwojenie elektromagnesu  $E$  połączone jest, jak już pierwiej wspomniano, z jednej strony z zaciskiem  $n_2$ , z drugiej z zaciskiem  $n_6$  a przeto przez sprężynę stalową  $f_2$  z czopkiem kontaktowym  $g$ , który znajduje się między ramionami ruchomych wideltek  $d$ , na których spoczywa czopok ze sprężyną  $f_1$ , który utrzymuje widelki  $d$  w zmiennej równowadze, po za którą wyprowadza je obrót kotwicy  $A$ . Na jednym ramieniu  $a_1$  widelki  $d$  spoczywa płytka platynowa i jest ono przez widelki  $d$ , przez zaciski  $n_2, n_3$  połączone przewodowo z przewodem zewnętrznym

sieci trójprzewodowej; natomiast drugie ramię  $e_2$  jest od widełek  $d$  izolowane. Gdy mechanizm wskazówkowy wyjdzie, wtedy leży ramię  $e_1$  na czopku  $g$ , zamyka prąd przez elektromagnes  $E$ , który przyciąga swą kotwicę  $A$  i napina sprężyną ciągnącą  $F$ .

Przez obrót kotwicy cofa się czopek  $g$ , który ciągnie ze sobą widełki  $d$ , które po przekroczeniu swej równowagi zmiennej utrzymywanej przez sprężynę  $f_1$ , kładą się umocowaniem na nich, izolowaniem ramieniem  $e_2$  na czopek kontaktowy  $g$  i przerywają prąd w elektromagnecie  $E$ .

Do przenoszenia siły poruszającej mechanizmu do napinania służy sprężyna  $F_1$  (patrz figura 6) z twardego drutu stalowego, którą łączy oś  $c$  z osią  $c_4$ , na której spoczywa wał krzyżowy.

Wspomniana właśnie oś  $c_4$  (patrz figura 5) dźwiga na walcu krzyżowym lekko obracające się kółko  $v_1$ , które zachodzi na obydwie kółka  $vv$  i przy obrocie osi  $c_4$  pociąga je ze sobą.

Jak długo te obydwie kółka ( $vv$ ) obracają się z równą szybkością, tak długo stoi kółko  $v_1$  spokojnie, skoro jednak szybkości ich staną się nierówne, zaczyna kółko to staczać się po obracającym się wolniej kółku  $v$  tak, że obydwie kółka ( $vv$ ) wystawione są zawsze równocześnie na działanie tej samej siły poruszającej, bez naruszenia równowagi ich szybkości.

Każde z tych kółek ( $vv$ ) zachodzi na jedno kółko wstępujące  $p_1, p_2$ ; zęby tych kółek wstępujących zachodzą na palety  $q_1, q_2$ , każdego wahadła  $B_1, B_2$ , które dźwigają cewki  $s_1, s_2$  zamiast soczewek wahadłowych, które to cewki włączone są w sposób wyżej wspomniany do obydwu przewodów zewnętrznych sieci trójprzewodowej.

Kółko wstępujące  $p_2$  zachodzi bezpośrednio na jedno, kółko  $p_1$ , zaś celem otrzymania przeciwnego kierunku obrotu, zapomocą kółka dodatkowego  $r_1$ , na drugie kółko  $w$  w drugiego mechanizmu różniczkowego, na którego wale krzyżowym spoczywa kółko  $w_1$  a które wskazuje w znany sposób różnicę ruchu obydwu mechanizmów. Aby więc ta różnica ruchu przedstawiała dokładną miarę zużytej ilości energii, musiałaby ta różnica ruchu w stanie nieobciążonym być równą zeru. To wymagałoby zmiany długości wahadeł, uregulowanie, które z jednej strony z trudnością dałoby się przeprowadzić, a z drugiej nie byłoby trwale pewnem.

Dla uniknięcia tego umieszczony jest w elektromierzu tego systemu mechanizmu do wyłączenia, który ma spełniać dwie czynności a mianowicie zmianę prądu w cewkach  $s_1, s_2$  i równocześnie zmianę kierunku obrotu mechanizmu do liczenia.

Na wspólnej osi poruszającej  $c_4$ , dla obydwu mechanizmów zegarowych osadzone jest kółko, którego zęby zachodzą na drugie kółko  $R$  (patrz figura 4), które może lekko obracać się na około

osi  $c_1$ . Na piaście tego kółka  $R$  znajduje się ramię  $m$ , na którym umocowana jest mała sprężyna ciągnąca  $f_3$ , której drugi koniec osadzony jest na osi  $c_1$ , której obracaniu się zapobiega czopek  $g_2$ , leżący za dźwignią  $h_2$ .

W ten sposób w skutek obracania się kółka  $R$ , które następuje przez os poruszającą, napina się sprężyna  $f_3$ . Po całym obrocie podnosi czopek  $g_1$ , osadzony na piaście kółka  $R$ , dźwignię  $h_1$ , która z dźwignią  $h_2$  ma wspólną oś obrotową. Z powodu tej ostatniej okoliczności podnosi się więc z dźwignią  $h_1$  także dźwignia  $h_2$ , czopek  $g_2$  staje się wolnym tak, że oś  $c_1$  pociągniętą przez sprężynę  $f_3$ , robi cały obrót, dopuki czopek  $g_2$  umocowany na osi  $c_1$  nie zatrzyma się na ramieniu  $m$  znajdującem się na piaście kółka  $R$ .

Kółko  $R$ , które dalej się obraca, wprowadza potem dźwignie  $h_1$  i  $h_2$  napowrót w ich pierwotne położenie, sprężyna  $f_3$  napina się ponownie.

Na osi  $c_1$  osadzone jest jeszcze kółko zębate  $r_2$  a mianowicie na końcu odwróconym od kółka  $R$ ; to kółko zębate zachodzi na kółko  $r_3$  z podwójną ilością zębów; oś tego kółka  $r_3$  dźwiga z jednej strony komutatora  $U$  do zmiany prądu w cewkach  $s_1, s_2$ , a z drugiej strony ekscentra  $x$ , który wyłącza mechanizm wskazówkowy.

Komutator składa się z dwóch ramion metalowych, po których, jak to widać na figurach 6 i 7, suwają się 4 sprężyny  $f_4$ , na których osadzone są zaciski  $t_5, t_6, t_7, t_8$ , które w sposób pierwszej opisany połączone są z cewkami  $s_1, s_2, N_1, N_2$ .

Ekscenter  $x$  objęty jest widełkowatym końcem dźwigni  $h_3$ , obracającej się naokoło osi  $c_2$ , która to dźwignia zapomocą czopka  $g_3$  umieszczonego na drugim końcu przy przesunięciu ekscentra posuwa na osi  $c_3$  tam i nazad osłonę  $o$ , na której spoczywają dwa kółka stożkowe  $t_1$  i  $t_2$  tak, że kółka  $t_1$  i  $t_2$  po każdym peryodzie wyłączenia zachodzą na przemian na kółko mechanizmu wskazówkowego  $z$ .

Na wspomnianej wyżej osi  $c_2$  spoczywa kółko  $t$ , które zachodzi na kółko zębate  $y_2$  (patrz figura 4). Na osi kółka zębatego  $y_2$  osadzone jest kółko zębate  $y_1$ , które zachodzi na kółko zębate  $y$ , którego oś połączoną jest z wałem krzyżowym kółka  $w_1$ .

Ta ostatnia oś  $a$  tem samem także kółko  $t$  obracają się więc raz w tym, drugi raz w przeciwnym kierunku, stosownie do tego czy prawe czy też lewe wahadło ruch przyspiesza.

Tak samo obracałyby się więc i mechanizm wskazówkowy raz naprzód drugi raz w tył, gdyby jednocześnie ze zmianą kierunku obrotu kółka  $t_1$  nie zmienił się także kierunek obrotu mechanizmu wskazówkowego przez to, że zachodzące dotychczas na  $t$  kółko stożkowe  $t_1$ , względnie  $t_2$  zastąpione zostało przez drugie kółko stożkowe  $t_2$  względnie  $t_1$ . Mechanizm wskazówkowy rejestruje więc rzeczywiście zużyty energię.



### System IV. elektromierzy.

Do systemu IV. elektromierzy należą te elektromierze motorowe przeznaczone dla przewodów o prądzie stałym, których cewki nie zawierają rdzenia z żelaza. Schematowe przedstawienie elektromierza tego systemu, z którego poznać można charakterystyczne znamiona, daje następująca figura 1.

Figury 2 i 3 przedstawiają konstrukcję elektromierza tego systemu.

Na płycie podstawowej umocowane są obydwie cewki  $D_1$ ,  $D_2$ , przez które przechodzi prąd użytkowy; w polu tych cewek znajduje się kotwica  $A$ , na której wale jest zaklinowany kolektor  $C$ . Szczoteczki suwające się po kolektorze połączone są za pomocą ustawionych na płycie podstawowej cewek włączonych  $V$  i cewek początkowych  $d$  z zaciskami odgałęzienia  $e$ ,  $f$ . Energię wytworzoną w motorze, która jest proporcjonalną do siły prądu użytkowego, napięcia siatkowego i wytworzonej szybkości rotacyjnej, zużywa ruch tarczy metalowej  $B$ , umocowanej na osi kotwicy motorowej. w polu pochodzącym od stałego magnesu  $M$ .

Urządzenie to sprawia, że szybkość rotacyjna kotwicy jest proporcjonalną do pracy elektrycznej zużytej w przewodzie. Do przewyciężenia oporów tarcia służy włączona w odgałęzieniu, już pierwszej wspomniana cewka początkowa  $d$ , która jest tak wymierzona, że działanie tej cewki samo wystarcza, aby motor w ruch wprowadzić.

### System V. elektromierzy.

Do V. systemu elektromierzy należą te elektromierze motorowe przeznaczone dla przewodów o prądzie stałym, które mają ruchomą kotwicę z miękkiego żelaza, którą magnetyzuje się prądem odgałęzienia; przytem jest zupełnie obojętnem, czy polarność żelaza kotwicznego zmienia się peryodycznie, czy też przyprowadza się kotwicę do pierwotnej jej pozycji za pomocą urządzeń mechanicznych.

Następująca figura 1 daje schemat elektromierza tego systemu, w którym polarność żelaza kotwicznego zmienia się peryodycznie, figury 2 i 3 przedstawiają konstrukcję elektromierza tego rodzaju.

Elektromierz ten buduje się na płycie podstawowej  $G$  i jest zamknięty pokrywą  $K'$ , która ma jedno okienko  $s_2$  do odczytywania tarczy liczbowej a drugie  $s_1$  do obserwowania wirującej tarczy miedzianej. Z zacisków umieszczonych na dole elektromierza służą zaciski oznaczone literami  $K_2$ ,  $K_3$  do włączenia do sieci, zaciski  $K_1$ ,  $K_4$  do włączenia

obwodu prądu zużywanego; zaciski  $k_1$ ,  $k_2$  połączone są z obwodem odgałęzienia. Wszystkie zaciski znajdują się pod pokrywą zaciskową  $K''$ .

$H_1$  i  $H_2$  są cewki, przez które przechodzi prąd użytkowy,  $N_1$ ,  $N_2$ ,  $N_3$ ,  $N_4$  są cztery na kołach  $LL$  umieszczone cewki odgałęziania, które są otoczone przez cewki  $H_1$  i  $H_2$  a przez które przechodzi prąd, który jest proporcjonalny do napięcia istniejącego na zaciskach  $k_1$ ,  $k_2$ .

Do cewek  $N_1$ ,  $N_2$ ,  $N_3$ ,  $N_4$  włączony jest nadto opór włączony  $V$ . W próżni cewek odgałęzienia ustawioną jest pionowa obracająca się oś  $R$ , na której umieszczony jest system czterech skrzydeł żelaznych  $F_1$ ,  $F_2$ ,  $F_3$ ,  $F_4$  osadzonych od siebie w odległości o  $90^\circ$ .

Każde dwa do siebie należące skrzydła są osadzone w odległości o  $180^\circ$  i połączone w ciało żelazne o kształcie litery  $Z$ .

Na osi, którą obraca się w łożysku kamieniem, jest osadzona śruba, bez końca, która przenosi obrót na kółko ślimakowate  $r$  i na mechanizm do liczenia  $Z$ . Górne umocowanie osi tworzy łożysko sztywne, które umieszczone jest na koźle  $p$  tak, że może się przesuwac. Na osi na górze osadzony jest dalej izolowany dźwigar szczoteczek  $b$ , którego szczoteczki posuwają się po czteroramiennym komutatorze. Pierścień posuwający i komutator są stale umieszczone. Na osi zaklinowaną jest nadto tarcza hamulcowa  $f$ , która porusza się między ramionami stałego magnesu stałego.

Do zastanowienia elektromierza podczas transportu służy śruba  $g$ , która ciśnię kątem mosiężny  $h$  ku stożkowi puszek  $i$ , umocowanej na osi i w ten sposób podnosi z łożyska czopek łożyskowy.

Prąd użytkowy przechodzący przez cewki prądu głównego tworzy pole do niego proporcjonalne, w którym obracają się skrzydła żelazne. Włączenie cewek odgałęzienia jest w ten sposób urządzone, że komutator pozwala na przejście prądu odgałęzienia zawsze tylko przez jedną z nich; w tym celu jedne końce 4 cewek  $N_1$  do  $N_4$  łączą się ze wspólnym przewodem, który przez włączony opór  $V$  prowadzi do bieguna dodatniego, podczas gdy drugie końce połączone są każdy z jednym ramieniem czteroramiennego komutatora i przez posuwające się szczoteczki łączą się za porządkiem z biegunem ujemnym. N. p. więc najpierw przechodzi prąd przez górną cewkę  $N_1$  i magnetyzuje żelazo  $F_1$ ,  $F_2$  tak, że  $F_1$  jest biegunem południowym a  $F_2$  biegunem północnym. Pole wytworzone przez cewki prądu głównego wywiera na tę parę skrzydeł moment obrotu i powoduje ich obrót, tak że skrzydła ustawiłyby się w osi pola magnetycznego. W tej chwili komutator przenosi prąd na cewkę  $N_4$  i powoduje, że dolna para skrzydeł staje

się magnetyczną i sprowadza dalszy obrót o 90 stopni. Szybkość obrotowa w ten sposób otrzymana — moment przedziwiający stanowią prądy wirowe występujące w tarczy hamulcowej — jest miarą zużytej pracy elektrycznej.

Dla uniknięcia tworzenia się iskier włączone jest równoległe do każdej cewki odgałęzienie  $N_1$  do  $N_4$  wolne od wzbudzenia odgałęzienie ( $n_4$  do  $n_1$ ) do którego uchodzi prąd otwierający.

Przy drugim rodzaju tego systemu elektromierzy włączona jest w odgałęzieniu tylko jedna cewka i znajduje się tylko jeden rdzeń żelazny magnetyzowany przez prąd odgałęzienia, który z osią dźwigającą tarczę hamulcową raz łączy się drugi raz się rozłącza. Rdzeń żelazny odłącza się mianowicie od osi w tej chwili, kiedy oś magnetyczna rdzenia żelaznego obraca się w kierunku pola pochodzącego od cewek prądu głównego i wraca do swego pierwotnego położenia; skoro on je osiągnie, łączy się ponownie z osią i postępowanie powtarza się w sposób wpierw opisany. Mechanizm do liczenia rejestruje ilość połączeń, które stanowią również miarę zużytej energii.

### System VI. elektromierzy.

Do systemu VI. elektromierzy należą te elektromierze przeznaczone dla przewodów o prądzie stałym, które w przeciwieństwie do elektromierzy systemu IV mają uzbrojenie, które wykonuje ruch oscylujący, gdy za każdym wahnięciem zmienia się kierunek prądu w kotwicy.

Następująca figura 1 daje szematowy szkic elektromierza tego systemu; przytem oznacza  $A$  dwuczęściową cewkę kotwiczną;  $H_1$ ,  $H_2$  są cewki prądu głównego,  $v_1$ ,  $v_2$  cewki włączone a  $S$  cewką początkową. Zastąpienie dwuczęściowej cewki kotwicznej cewką pojedynczą nie stanowi tak samo zmiany systemu jak i ustawienie jednej cewki prądu głównego zamiast dwóch cewek prądu głównego.

Osobną konstrukcję elektromierza tego systemu przedstawiają figury 2 i 3.

Na płycie podstawowej  $G$  umocowane są obydwie cewki główne  $H_1$ ,  $H_2$  prowadzące prąd użytkowy, które otaczają cewkę kotwiczną  $A$ , której oś obrotowa  $z$  spoczywa z jednej strony na koźle  $a$ , przyśrubowanym również do płytki podstawowej, a z drugiej strony na dźwigarce  $p_2$ , jak to bliżej widać na figurze 3.

Dalej umieszczoną jest na płycie podstawowej pokrywa żelazna  $F$ , która ma zapobiegać oddziaływaniu cewek prądu silnego  $H_1$ ,  $H_2$  na znajdującą się powyżej, z osią  $z$  stale połączoną tarczę hamulcową  $R$  z miedzi.

Bieguny obydwu magnesów hamulcowych  $M_1$ ,  $M_2$  otaczają tarczę rotorową  $R$ .

Końce cewki kotwicznej prowadzą ku górze do dwu od siebie izolowanych sprężyn kontaktowych  $e_1$ ,  $e_2$ , które z osią  $z$  stale są połączone.

Te sprężyny kontaktowe kładą się na przemian na umieszczone na płycie  $F$  czopki kontaktowe  $t_1$  i  $t_2$ , które połączone są przewodowo z zewnętrznymi przewodami sieci prądu.

Od cewki kotwicznej odgałęziają się dalej trzy druty, a to od obydwo końców i od środka cewki, jak to widać na figurze 1.

Te trzy druty połączone są z trzema zaciskami, które w sposób zizolowany przyśrubowane są do płytki  $b_1$  poruszającej się z osią  $z$ ; od tych trzech zacisków prowadzą trzy delikatne druty metalowe do trzech zacisków umieszczonych w sposób izolowany na płycie  $b_3$ .

Ta płytką  $b_3$  połączoną jest sprężynowo z płytką  $p_1$ , którą to ostatnią płytkę zapomocą śruby  $d$  i sztabki kierującej  $u$  można przesuwac, ażeby napiąć te trzy druty doprowadzające.

Na ramie  $m$  dźwigającej mechanizm do liczenia osadzoną jest płytką izolacyjną z trzema zaciskami  $n_3$ ,  $n_4$ ,  $n_5$ ; z tych są zaciski  $n_3$ ,  $n_4$  połączone z czopkami kontaktowymi  $t_1$ ,  $t_3$ , a zacisk  $n_5$  z dźwignią relais  $f_2$ , która naprzemian kładzie się obydwa w figurach 2 i 3 nie wrysowane, natomiast w figurze 1 przedstawione czopki kontaktowe  $t_3$ ,  $t_4$ .

Te czopki kontaktowe połączone są z jednej strony z cewkami relais  $l_1$ ,  $l_2$ , a z drugiej strony z dwoma zaciskami płytki  $b_3$ , które łączą się z końcami cewki kotwicznej; trzeci zacisk płytki  $b_3$  łączy się z zaciskiem  $n_5$ .

Na osi dźwigni relais  $f_2$  osadzoną jest zapadka  $e_1$ , która zachodzi na kółko zębate  $g$  i wprawia w ruch tak je jak i połączony z niem mechanizm do liczenia.

$v_1$ ,  $v_2$  są oporami włączonymi, które łączą się z przewodami zewnętrznymi,  $S$  cewką początkową,  $K_1$ ,  $K_2$ ,  $K_3$ ,  $K_4$  zaciskami prądu głównego,  $n_1$ ,  $n_2$  zaciskami odgałęzienia, które zapomocą umieszczonych z boku śrubek połączyć można przewodowo z zaciskami  $K_1$ ,  $K_4$ .

W skrzynce  $h_2$  umieszczone są dwa okienka  $o_1$ ,  $o_2$ , z jednej strony celem obserwowania tarczy rotorowej, z drugiej dla mechanizmu do liczenia.

Przy funkcyonowaniu elektromierza można rozróżnić cztery fazy, z których jedną przedstawia figura 1.

W tej fazie lewa połowa cewki kotwicznej i cewka  $l_2$  relais są krótko spięte; cewka kotwiczna obraca się pod wpływem pola wytwarzanego przez prąd użytkowy i przerywa kontakt  $e_2$ ,  $t_2$ , dźwignia  $e$  pozostaje ale w swem położeniu a lewa połowa cewki kotwicznej jest tem samem także i w tej drugiej fazie krótko spięta.

W chwili jednak, gdy wskutek rotacji cewki kotwicznej kontakt  $t_1, e_1$  przywrócono, spina się krótko prawa cewka kotwiczna  $i$ , gdyż obydwie części cewki kotwicznej są w przeciwnych kierunkach nawinięte, tarcza hamulcowa w przeciwnym kierunku obracana.

Jednocześnie spina się krótko cewka relais  $l_1$  tak, że dźwignia relais kładzie się na cewkę  $l_2$ , przez którą przechodzi prąd i przytem wprawia w ruch kółko łączące  $g$ , które obraca się o jeden ząb dalej.

To kółko łączące połączone jest z mechanizmem do liczenia, który rejestruje więc liczbę oscylacji, które odbywa tarcza hamulcowa.

O ile więc trwanie jednego wahnięcia zawiśle jest od iloczynu sił pola elektrycznego wytworzonych przez prąd napinający i użytkowy, mierzy elektromierz zużyta energię.

### System VII. elektromierzy.

Do VII. systemu elektromierzy należą te elektromierze, które pod względem konstrukcyi zgadzają się z elektromierzami systemu III, służą jednak do zbadania zużytej energii w przewodach o prądzie przemiennym.

### System VIII. elektromierzy.

System VIII. elektromierzy stanowią te elektromierze, które pod względem konstrukcyi zgadzają się z elektromierzami systemu IV, służą jednak do zbadania zużytej energii w przewodach o prądzie przemiennym.

### System IX. elektromierzy.

Wszystkie elektromierze, które służą do zbadania zużycia energii w przewodach o prądzie przemiennym a podlegają na prawidło podanym przez Galilea Ferraris, stanowią system IX. elektromierzy.

Osobną konstrukcyę elektromierza tego systemu przedstawiają figury 1, 2, 3 i 4.

Figura 1. przedstawia elektromierz tego systemu ze zdjętem wieczkiem skrzynki po części w widoku, po części w przekroju, figura 2 jest widokiem z boku elektromierza z wieczkiem, figura 3 przedstawia kształt rdzenia żelaznego i ułożenie na niem cewek, figura 4 jest szematem włączenia.

Do płytki podstawowej elektromierza przysrubowany jest rdzeń żelazny  $E$  z różkami biegunowymi  $h$ , których kształt widać na figurze 3 a których cel podany będzie poniżej.

Ten rdzeń żelazny  $E$  otacza drugi rdzeń żelazny  $E'$ , który z rdzeniem żelaznym  $E$  jest stale połączony, jednak jest od niego magnetycznie izolowany.

Ten drugi rdzeń żelazny  $E'$  ma na sobie dolne łożysko dla osi  $Z$  rotora, który składa się z walca miedzianego  $G$ , który, jak to wskazuje figura 1 i szemat włączenia figura 4, znajduje się między obydwoma rdzeniami żelaznymi.

Górne łożysko osi  $Z$  umieszczone jest w mającej kształt ramy części  $R$ , która unocowana jest na płycce podstawowej zapomocą śrubek.

Na osi  $Z$  znajduje się śruba bez końca  $r$ , na którą zachodzi kółko ślimakowate mechanizmu do liczenia, i tarcza z aluminium  $S$ , która umieszczona jest między dwoma magnesami hamulcowymi połączonymi stale z ramą  $R$ .

Zastanowienie osi  $Z$  następuje przez śrubkę  $A$ , która wprawia w ruch trzy czopki przechodzące przez rdzeń żelazny  $E'$  i podnosi przez to walec miedziany razem z osią  $Z$  z łożyska dolnego.

Cewka prądu głównego  $II$  obejmuje część rdzenia żelaznego  $E$ , taksamo każda z dwu cewek odgałęzienia  $N$ , które przedstawione są na figurze 3, tudzież szematowo w szkicu włączenia na figurze 4.

Równolegle do tych cewek odgałęzienia włączony jest wolny od wzbudzenia opór. przed wszystkimi włączone są dwie cewki redukcyjne  $DD$ , których obwód magnetyczny daje się regulować.

Przez regulowanie oporu i obwodu magnetycznego można osiągnąć, że z jednej strony wskazania elektromierza stają się niezawisłymi od rodzaju i wielkości obciążenia, w pewnych granicach także od przesunięcia fazy między prądem a napięciem, a z drugiej strony można je odczytać na tarczy liczbowej bezpośrednio w zwykłych jednostkach.

Wspomniane na wstępie umieszczenie różków biegunowych powoduje przerwę symetrii magnetycznej tak, że prąd odgałęzienia wywiera sam siłę przyciągającą, którą uczynić można tak wielką, że wyrównuje się przez to straty tarcia.

Celem zapobieżenia, aby elektromierz rejestrował przy wyłączeniu prądu głównego, umieszczony jest na tarczy rotorowej  $S$  haczyk z drutu żelaznego, który powoduje magnetyczne zastanowienie, gdy stały magnes stara się go przyciągnąć i zatrzymać.

Umieszczenie cewek prądu głównego i odgałęzienia na oddzielnych rdzeniach żelaznych, tak samo jak i okoliczność, że pole prądu głównego i odgałęzienia działa bezpośrednio na tarczę hamulcową a nie na osobne ciało rotacyjne  $G$ , nie stanowią zmiany, któraby uzasadniała konstrukcyę nowego systemu. Również jest dla tego systemu zupełnie obojętnem, o jaki kąt faza pola odgałęzienia odchyła się od fazy pola pochodzącego od prądu głównego, tudzież jakiej metody względnie jakiego urządzenia włączenia używa się dla osiągnięcia kątu fazowego o blisko  $90^\circ$  między obydwoma polami.

### System X. elektromierzy.

Elektromierze, należące do systemu Xgo, są przeznaczone do rejestrowania energii zużytej w przewodach o prądzie wirowym i pod względem konstrukcyjnym nie różnią się od elektromierzy systemu VII. względnie IIIgo; istnieje tylko zmiana w urządzeniu włączenia, którą widać na następującej figurze.

### System XI. elektromierzy.

Do XI. systemu elektromierzy należą te elektromierze, które rejestrują energię zużyta w przewodach o prądzie wirowym i składają się z dwóch elektromierzy systemu VIIIgo, których zbroje ustawiane są na wspólnej osi.

Osobną konstrukcję elektromierza tego systemu przedstawia następująca figura, na której widać obydwie zbroje  $A$  i ustawienie ich na wspólnej osi.

Zbroja górna porusza się w polu cewki  $H_1$ , którą zapomocą zacisków  $K_1, K_1'$  połączyć można z jedną fazą, zbroja dolna zaś w polu cewek  $H_2, H_3$ , które łączą się z drugą fazą.  $V_1, V_2, V_3, V_4$  są oporami włączonymi. Na osi, na której osadzone są obydwie kotwice, zaklinowaną jest dalej tarcza hamulcowa  $R$ , która porusza się w polu obydwu magnesów hamulcowych  $M^1, M_2$ .

### System XII. elektromierzy.

Do systemu XII. elektromierzy należą wszystkie elektromierze, które mierzą energią zużyta w przewodach o prądzie wirowym i polegają na prawie podanem przez Galilea Ferraris.

Następujące figury 1, 2, 3 i 4 przedstawiają osobną konstrukcję elektromierza tego systemu. Figura 1 przedstawia elektromierz w rzucie poziomym, figura 2 widziany z boku a figura 3 z góry; figura 4 jest szkicem włączenia.

$E_1, E_2$  są obydwie cewki odgałężenia,  $S_1, S_2$  górne a  $S_3, S_4$  dolne cewki prądu głównego; cewki prądu głównego nie mają rdzenia żelaznego; górne cewki prądu głównego działają z cewką odgałężenia  $E_2$  na tarczę rotorową  $R_1$ , dolne cewki prądu głównego i cewka  $E_1$  na dolną tarczę rotorową  $R_2$ ; obie cewki są osadzone na tej samej osi  $A$ , która ma wcięcie ślimakowate, na które zachodzi kółko ślimakowate mechanizmu do liczenia  $Z$ . Tarcze rotorowe poruszają się dalej jeszcze w polu dwóch stalowych magnesów  $M_1$  i  $M_2$ , przez co zużywa się energia motora.

Do przedstawionej konstrukcyi wybrano uwidocznione na figurze 4 urządzenie włączenia, wedle którego obydwie cewki odgałężenia włączone są gwiazdźście do cewki redukcyjnej, przyczem obydwie cewki odgałężenia są tak uzwojone, że napięcie na ich końcach wynosi  $\frac{1}{\sqrt{2}}$ -krotność napięcia fazowego i odnośne pola pozostają w tyle o  $75^\circ$  w porównaniu z napięciem pobudzającym; w tym celu musi cewka redukcyjna być tak wymierzona, że napięcie występujące na jej końcach równa się 0.366-razy napięciu fazy. Cewki  $S_3, S_4$  mają razem 1.732 razy tyle zwojów co cewka  $S_1$ , względnie cewka  $S_2$ .

### System I. elektromierzy.

Fig. 1.

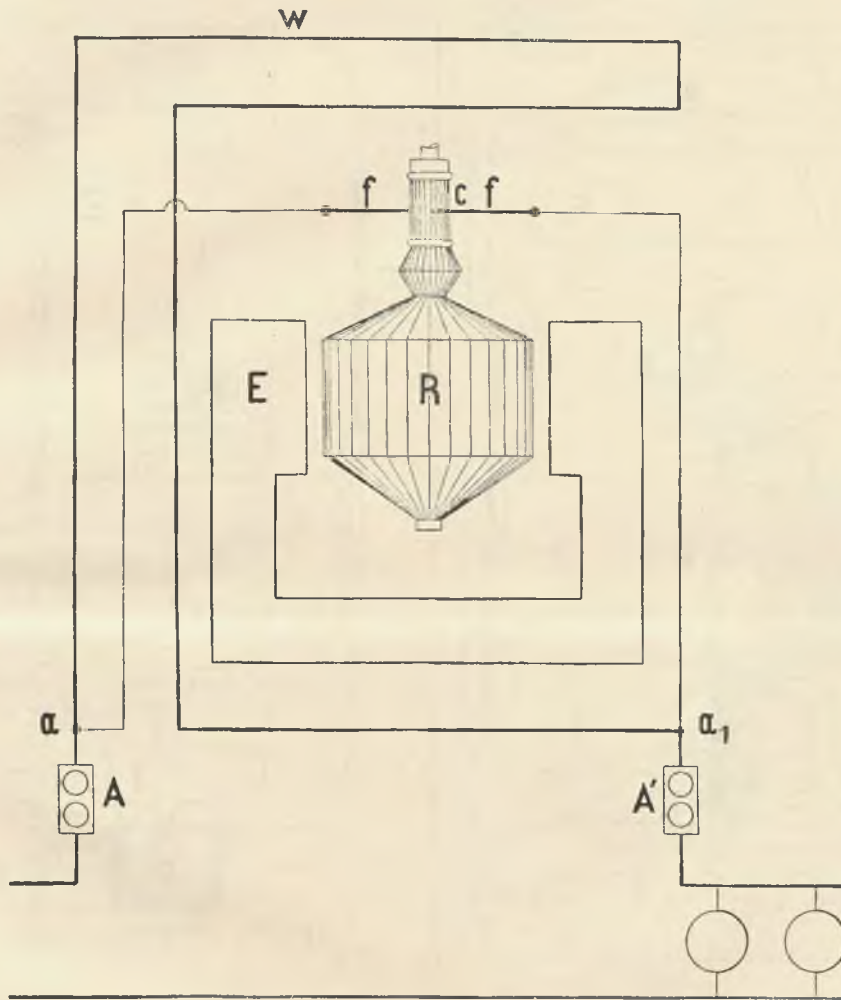

Fig. 2.

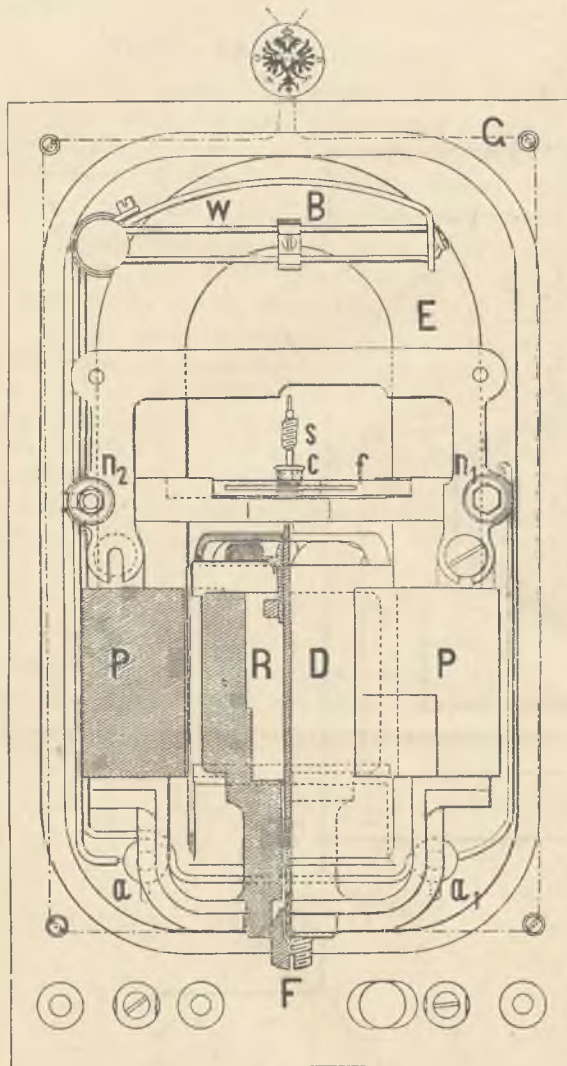
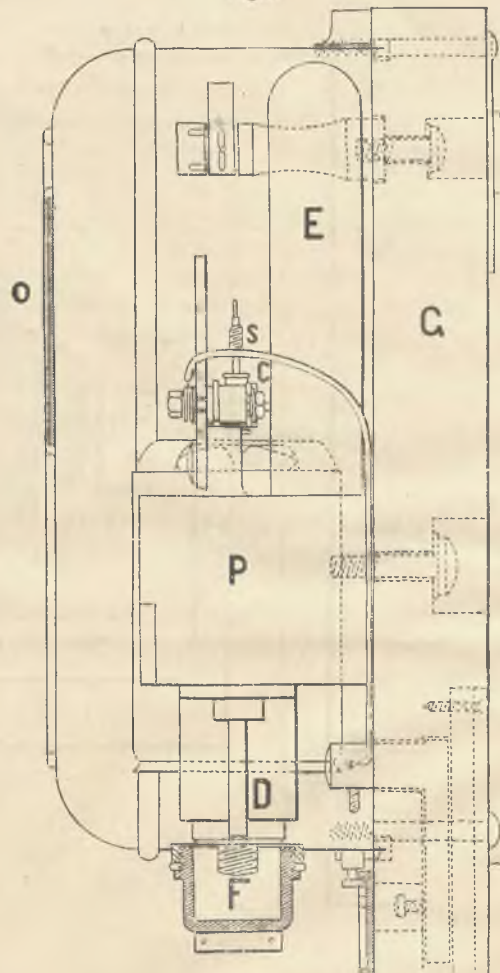

Fig. 3.



## System II. elektromierzy.

Fig. 1.

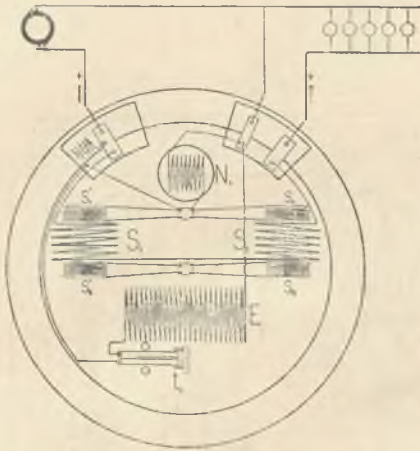

Fig. 2.

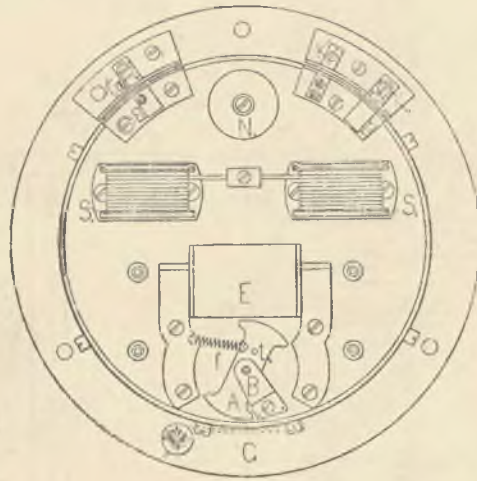

Fig. 3.

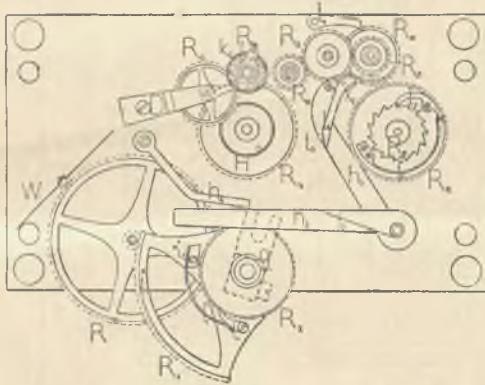

Fig. 4.

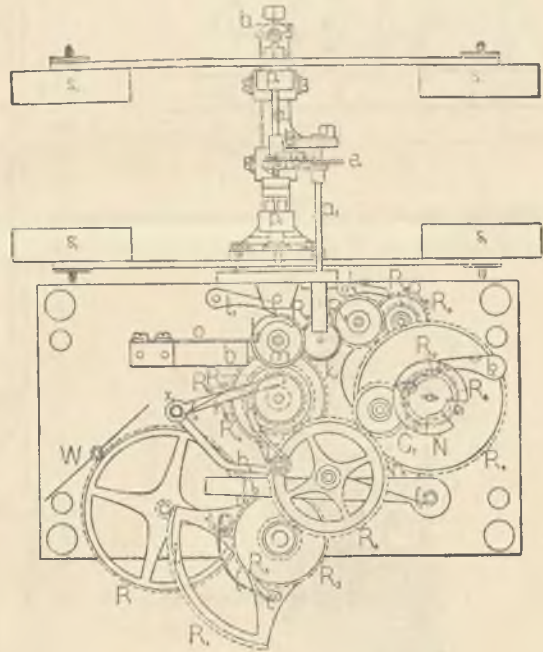

Fig. 5.

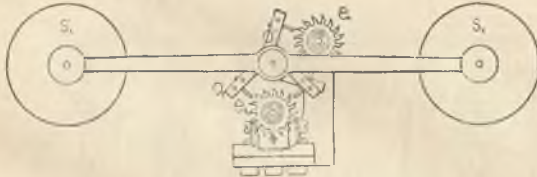

Fig. 6.

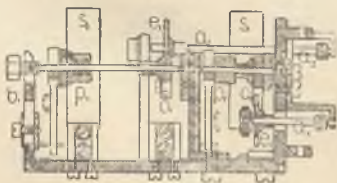
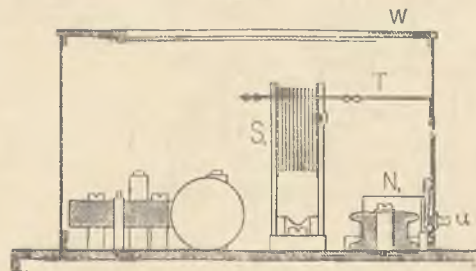

Fig. 7.



## System III. elektromierzy.

Fig. 1.

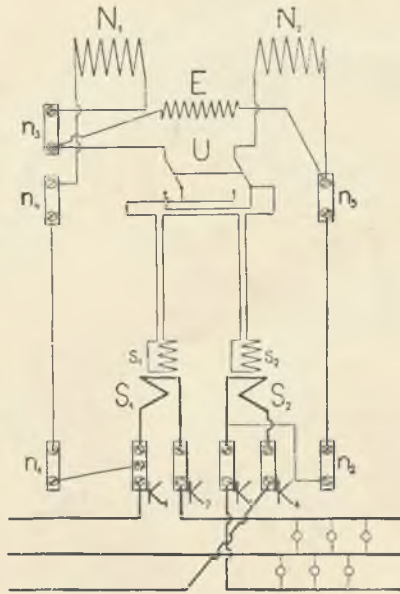

Fig. 2.

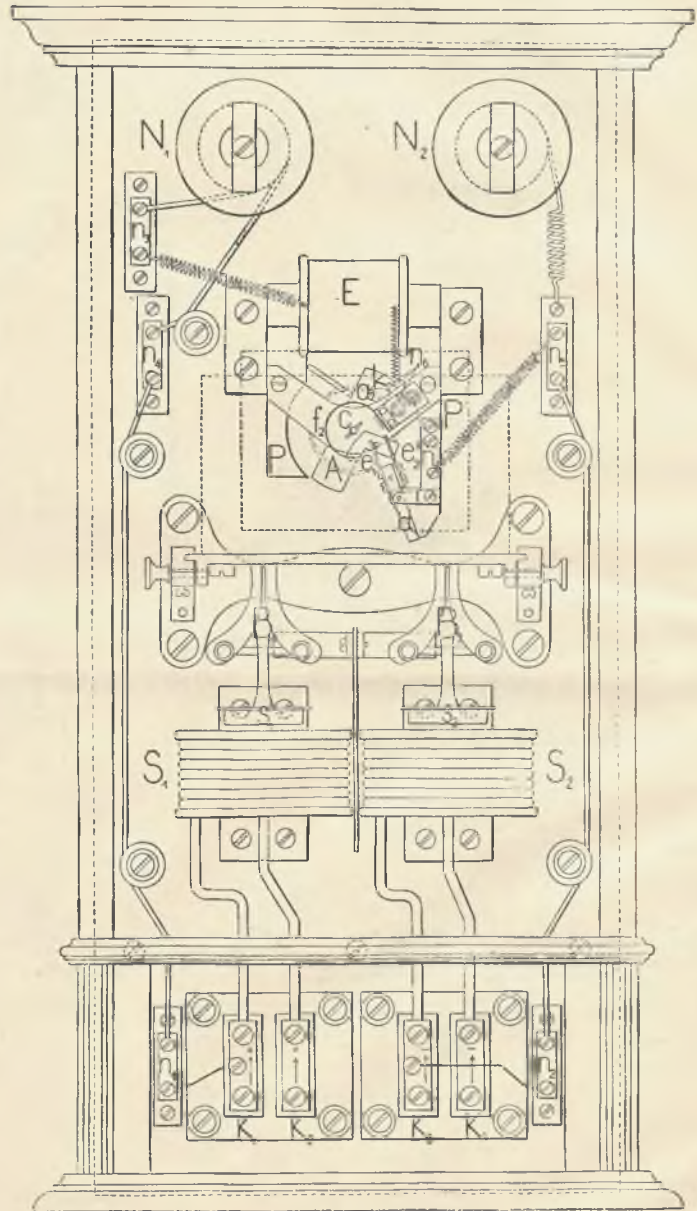

Fig. 3.

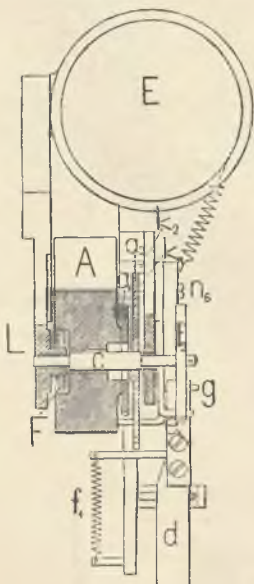



Fig. 4.

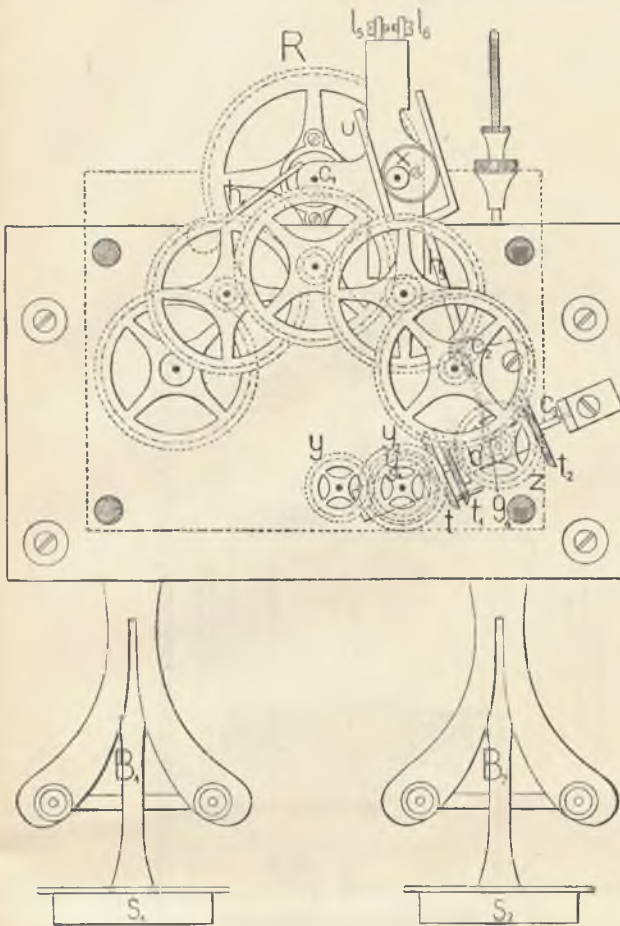

Fig. 5.

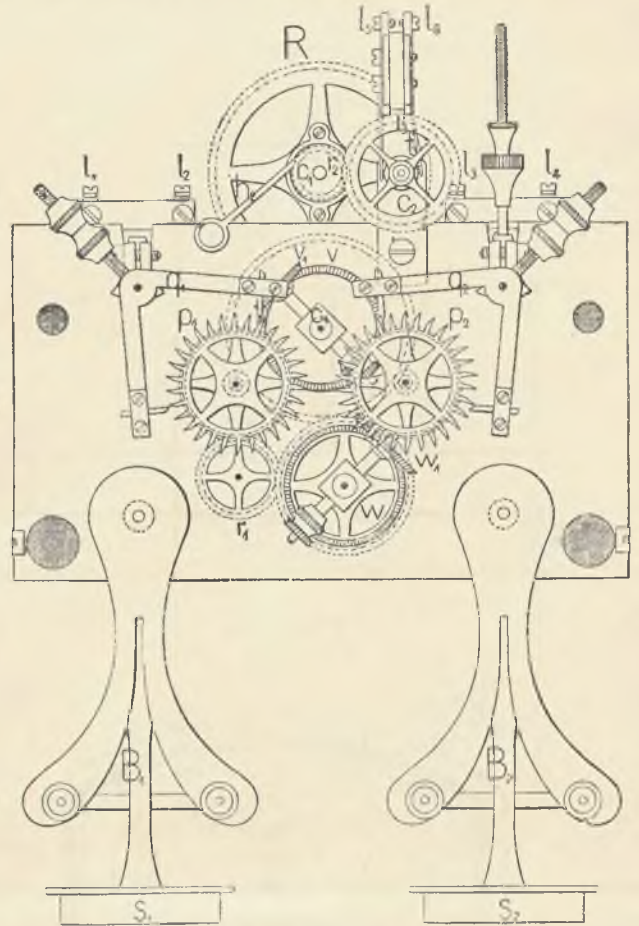

Fig. 6.

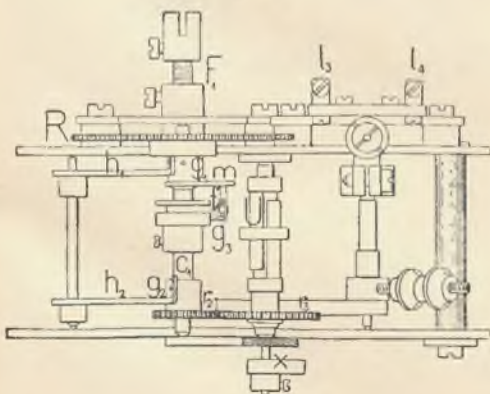

Fig. 7.

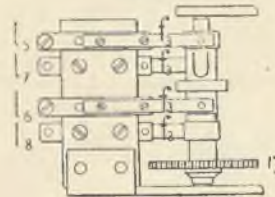
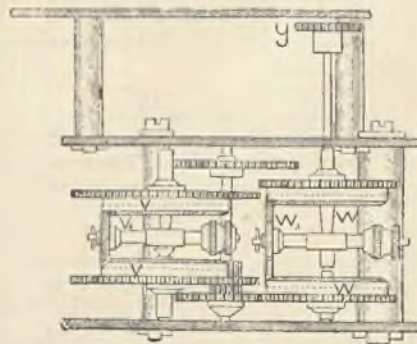

Fig. 8.



## System IV. elektromierzy.

Fig. 1.

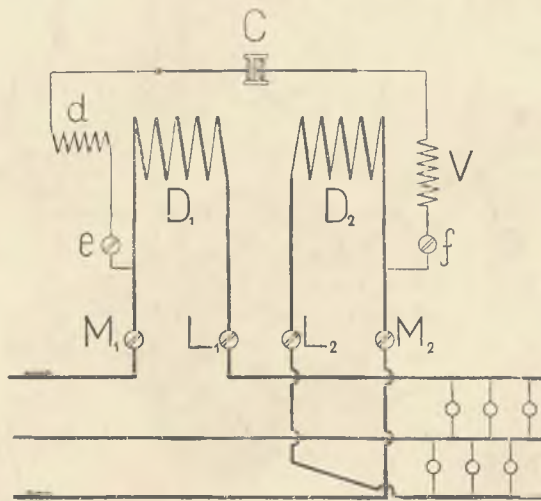

Fig. 2.

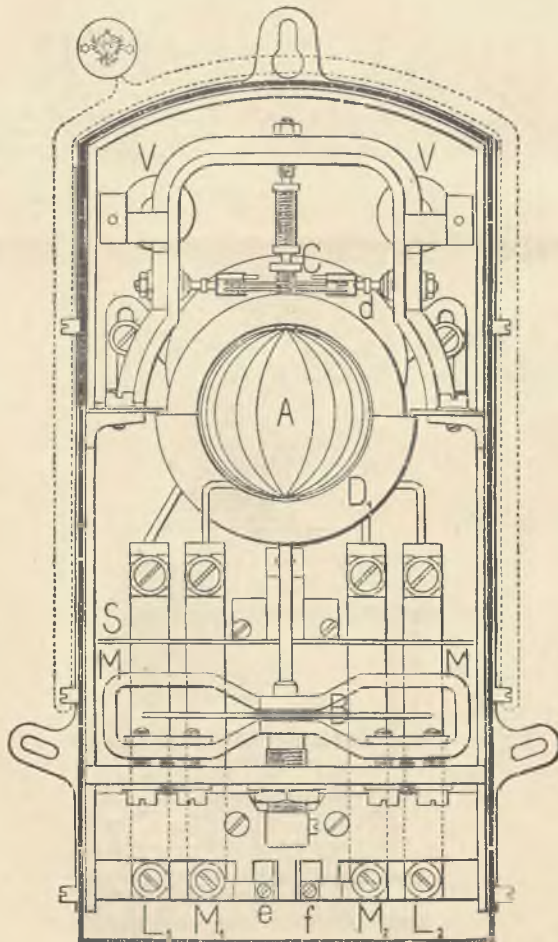
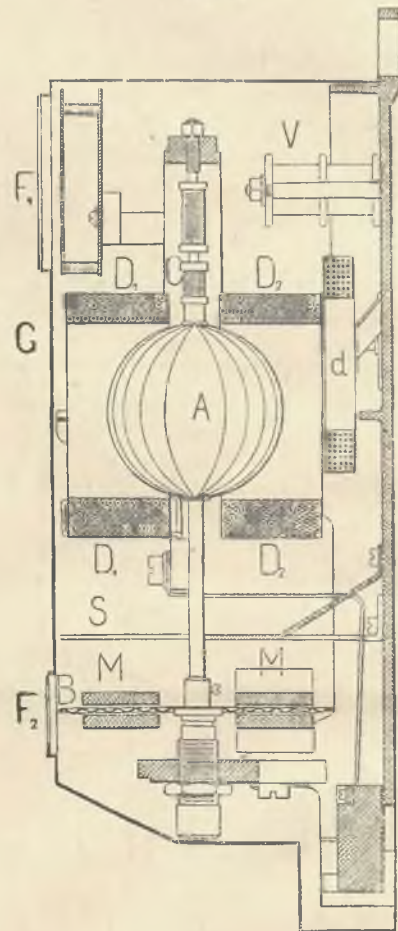

Fig. 3.



### System V. elektromierzy.

Fig. 1.

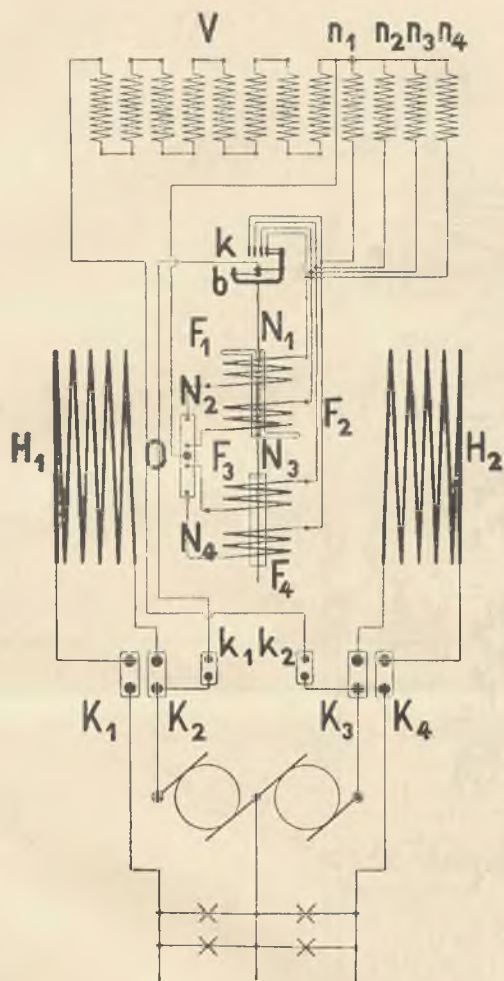

Fig. 2.

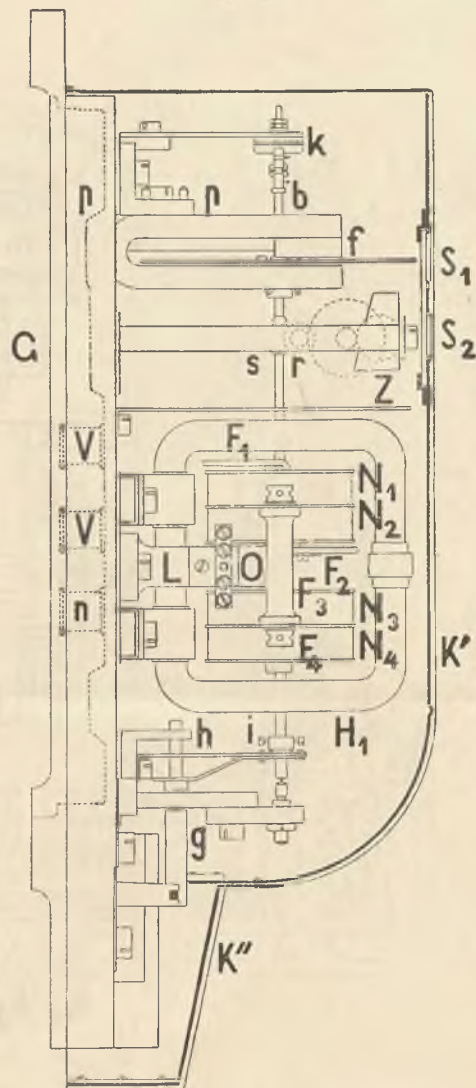
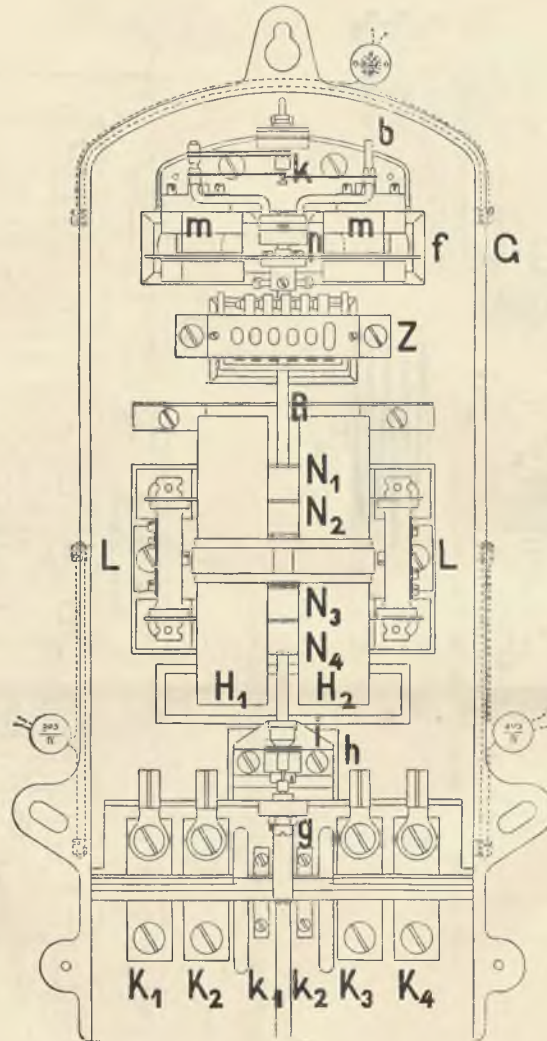

Fig. 5.



### System VI. elektromierzy.

Fig. 1

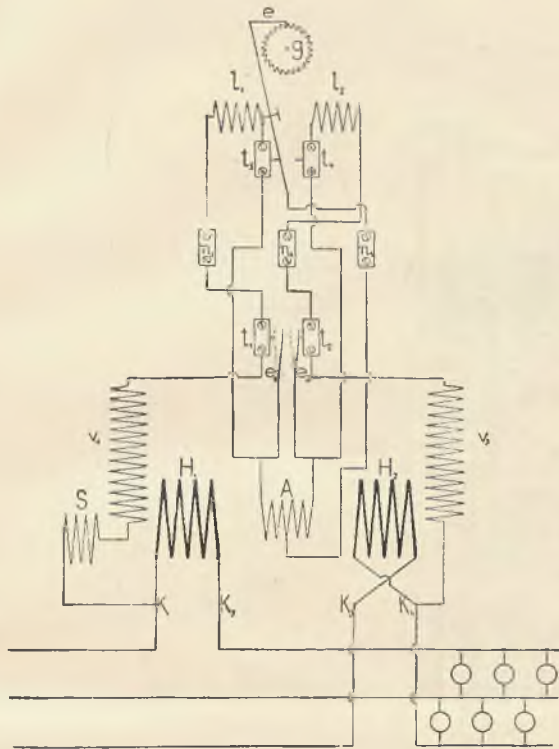

Fig. 2.

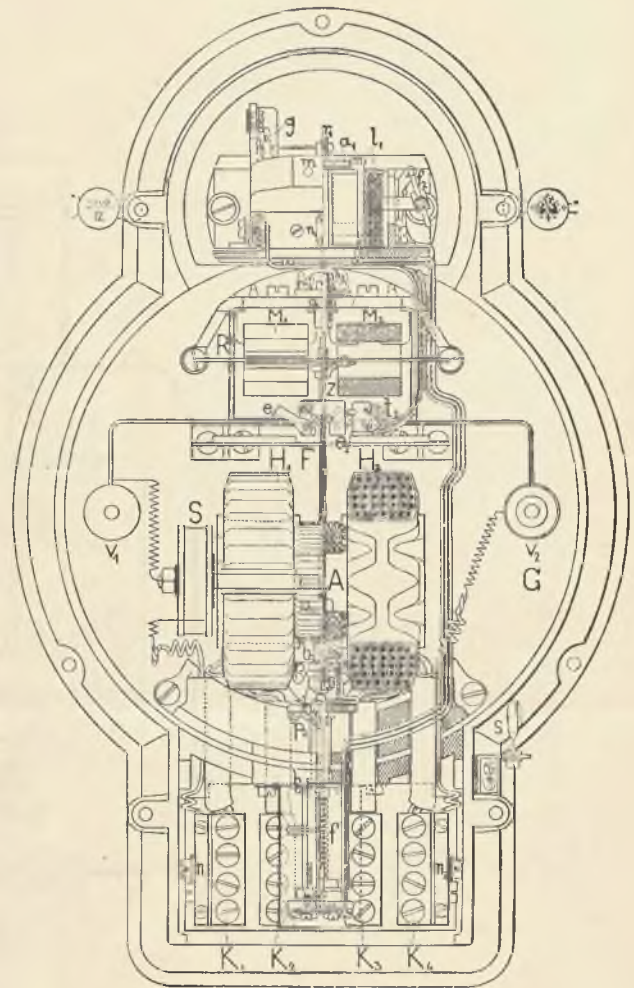
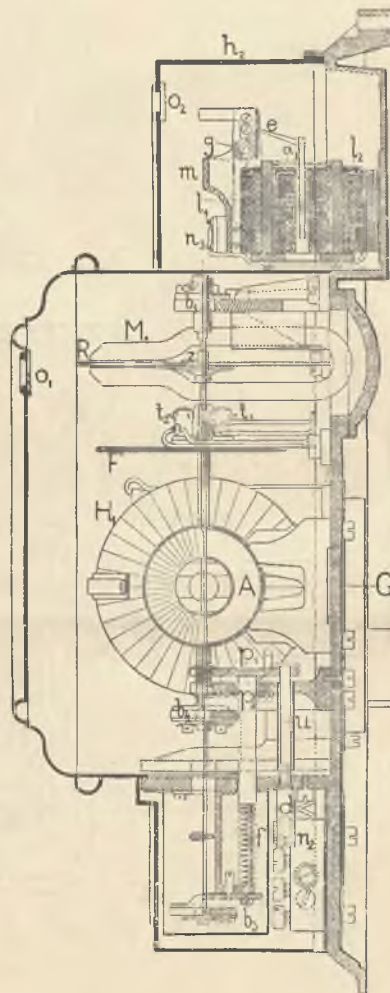

Fig. 3.



### System IX. elektromierzy.

Fig. 1.

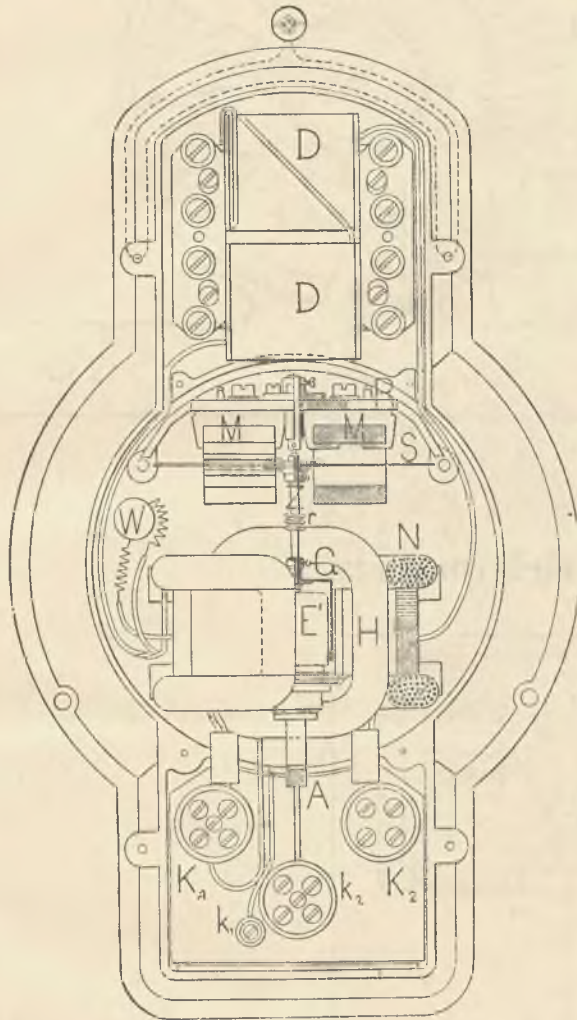
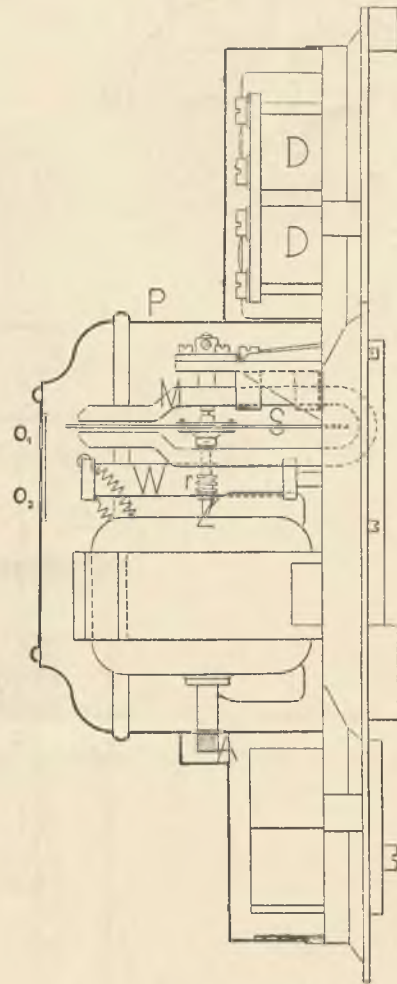
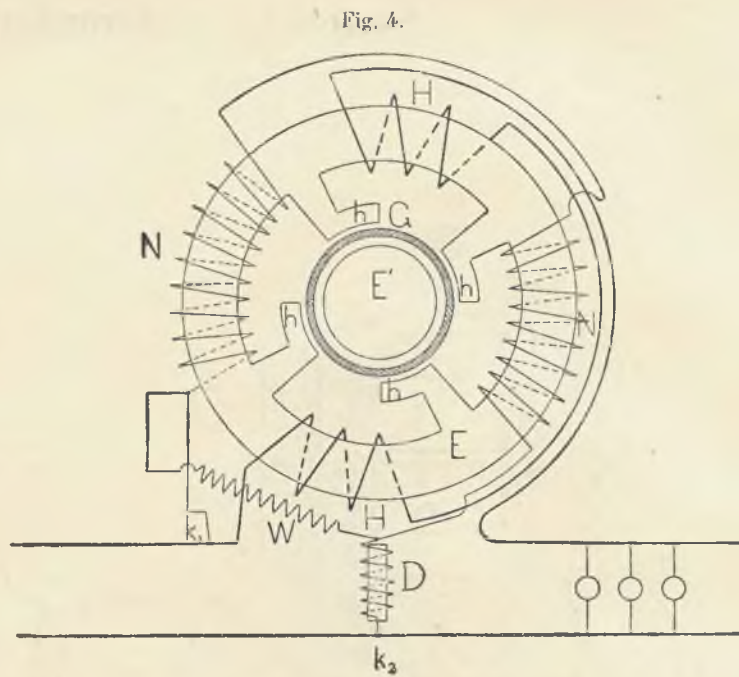
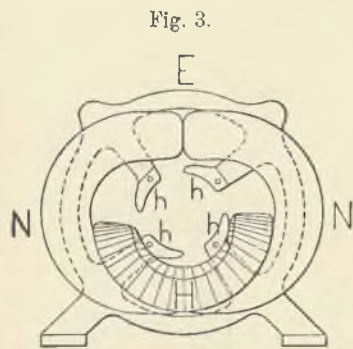
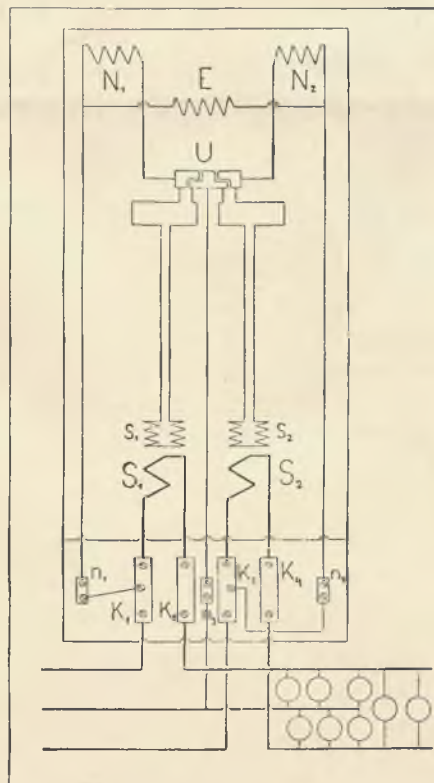

Fig. 2.





### System X. elektromierzy.





### System XI. elektromierzy.

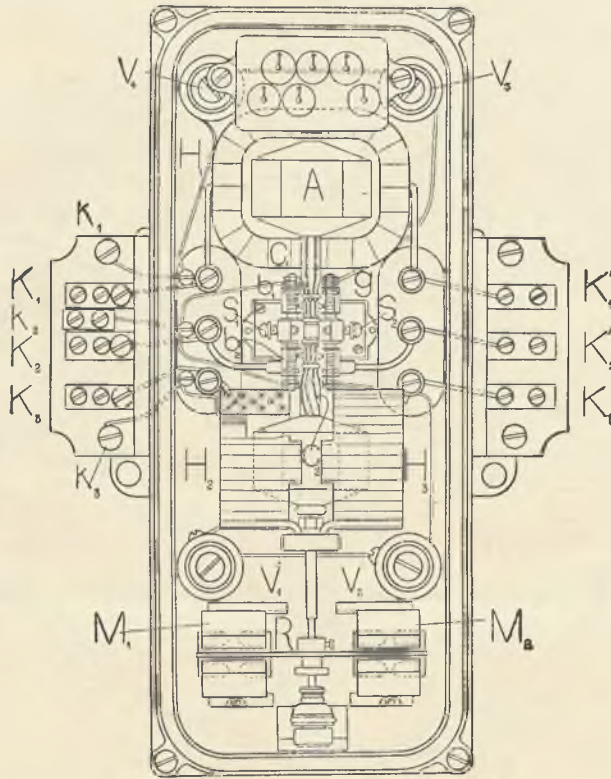

## System XII. elektromierzy.

Fig. 1.

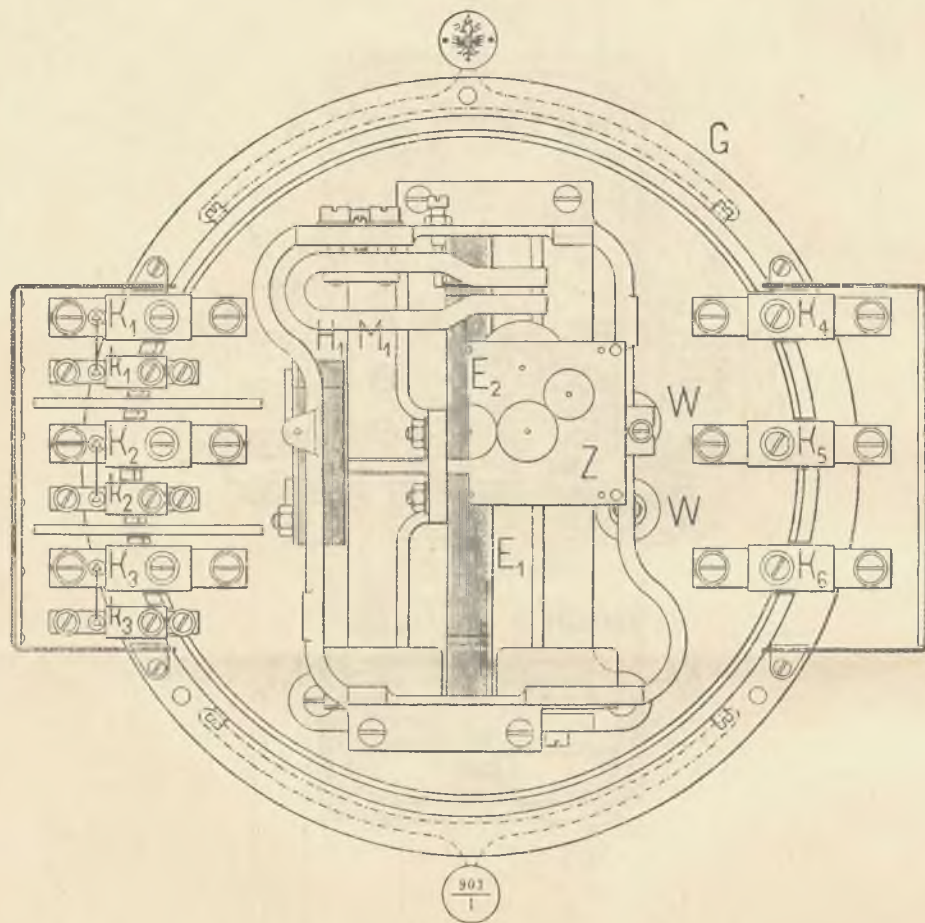

Fig. 2.

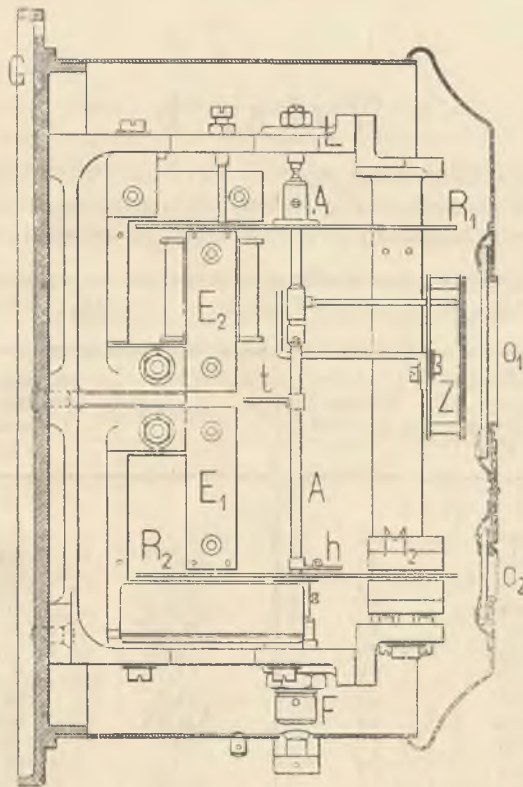

Fig. 3.

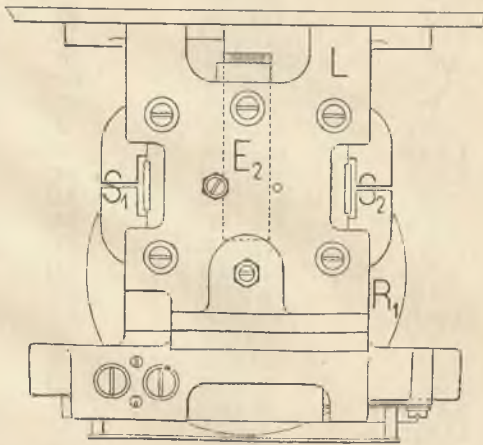
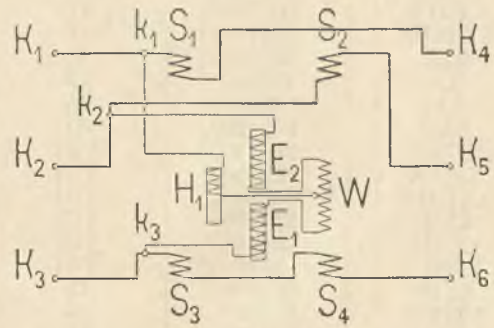

Fig. 4.



## W y k a z I

typów elektromierzy (przenośnych), które według przepisów dotychczas obowiązujących dopuszczone zostały do urzędowego sprawdzenia i uwierzytelnienia, i przynależności tych typów do 12 nowo ustanowionych systemów elektromierzy (do rozdziału III. powyższych przepisów punkt 12 i 13.)

Typów elektromierzy nieprzenośnych nie wciągnięto do tego wykazu, ponieważ nie poddano ich urzędowemu uwierzytelnieniu (porów. rozdział I powyższych przepisów, punkt 3).

Typ elektromierza	Stanowczo dopuszczony wedle Dziennika ustaw państwa Nr.	Należy do systemu	Typ elektromierza	Stanowczo dopuszczony według Dziennika ustaw państwa Nr.	Należy do systemu
I	176/1900	IX	XXXIII	141/1902	X
VIII	176/1900	IV	XXXV	176/1900	I
VIII a	176/1900	IV	XXXV a	129/1901	I
VIII b	176/1900	IV	XXXVI	176/1900	IX
VIII c	15/1903	IV	XXXIX	82/1902	IV
VIII H	176/1900	IV	XL	141/1902	VIII
VIII K	176/1900	IV	XL II	141/1902	VIII
VIII HK	176/1900	IV	XL K	141/1902	VIII
XI	176/1900	IV	XL HK	141/1902	VIII
XI a	176/1900	IV	XLI	82/1902	IV
XI b	176/1900	IV	XLI I	141/1902	XII
XI H	176/1900	IV	XLII	112/1903	VI
XI K	176/1900	IV	XLIII	112/1903	IX
XI HK	176/1900	IV	XLIV	73/1901	IX
XII	176/1900	IV	XLIV a	171/1902	IX
XIII	176/1900	III	XLV	82/1902	V
XIV	176/1900	IV	XLV a	82/1902	V
XIV a	176/1900	IV	XLVIII	170/1903	VIII
XVI	176/1900	III	XLVIII a	170/1903	VIII
XVIII	176/1900	IV	XLIX	255/1903	VIII
XVIII H	176/1900	IV	XLIX a	255/1903	VIII
XVIII K	176/1900	IV	L	12/1902	IV
XVIII HK	176/1900	IV	L I	213/1901	IV
XIX	176/1900	II	L II	171/1902	IX
XX	73/1901	IX	LIV	82/1902	IV
XXI	176/1900	IX	LV	15/1903	VIII
XXII	176/1900	VIII	LVI	15/1903	VIII
XXII H	176/1900	VIII	LVII	141/1902	V
XXII K	176/1900	VIII	LVII a	112/1903	V
XXII HK	176/1900	VIII	LVIII	171/1902	IV
XXIII	176/1900	VIII	LIX	112/1903	XII
XXIII a	176/1900	VIII	LIX a	112/1903	XII
XXIII b	176/1900	VIII	LX	112/1903	IX
XXIV	167/1901	IV	LXI	112/1903	XII
XXIV H	167/1901	IV	LXII	170/1903	VI
XXIV K	167/1901	IV	LXIII	112/1903	IX
XXIV HK	167/1901	IV	LXIV	170/1903	I
XXV	176/1900	VI	LXV	206/1903	IX
XXVI	176/1900	IX	LXVI	112/1903	XII
XXVII	99/1903	XI	LXVII	170/1903	IV
XXVIII	156/1901	III	LXVIII	170/1903	V
XXIX	176/1900	VIII	LXIX	170/1903	IV
XXIX H	176/1900	VIII	LXX	170/1903	IV
XXIX K	176/1900	VIII	LXXI	170/1903	IX
XXIX HK	176/1900	VIII	LXXII	255/1903	V
XXXII	176/1900	VII	LXXIII	255/1903	IX
			LXXIV	255/1903	IX

## Wykaz II

12 nowo ustanowionych systemów elektromierzy (do rozdziału III, powyższych przepisów, punkt 12 i 13) wraz z przydzieleniem typów elektromierzy (przenośnych), które według przepisów dotychczas obowiązujących dopuszczone zostały do urzędowego sprawdzenia i uwierzytelnienia, do tych 12 nowych systemów elektromierzy.

Typów elektromierzy nie przenośnych nie wciągnięto do tego wykazu, ponieważ nie poddano ich urzędowemu uwierzytelnieniu (porów. rozdział I. powyższych przepisów, punkt 3).

Poniżej wykazane typy elektromierzy należą do											
Systemu I	Systemu II	Systemu III	Systemu IV	Systemu V	Systemu VI	Systemu VII	Systemu VIII	Systemu IX	Systemu X	Systemu XI	Systemu XII
XXXV	XIX	XIII	VIII	XLV	XXV	XXXII	XXII	I	XXXIII	XXVII	XLII
XXXV a		XVI	VIII a	XLV a	XLIII		XXII H	XX			LIX
LXIV		XXVIII	VIII b	LVII	LXII		XXII K	XXI			LIX a
			VIII c	LVII a			XXII HK	XXVI			LXI
			VIII H	LXVIII			XXIII	XXXVI			LXVI
			VIII K	LXXII			XXIII a	XLIV			
			VIII HK				XXIII b	XLIV a			
			XI				XXIX	LH			
			XI a				XXIX H	LX			
			XI b				XXIX K	LXIII			
			XI H				XXIX HK	LXV			
			XI K				XL	LXXI			
			XI HK				XL H	LXXIII			
			XII				XL K	LXXIV			
			XIV				XL HK				
			XIV a				XLVIII				
			XVIII				XLVIII a				
			XVIII H				XLIX				
			XVIII K				XLIX a				
			XVIII HK				LV				
			XXIV				LVI				
			XXIV H								
			XXIV K								
			XXIV HK								
			XXXIX								
			XLI								
			L								
			LI								
			LIV								
			LVIII								
			LXVII								
			LXIX								
			LXX								

# Dziennik ustaw państwa

dla

## królestw i krajów w Radzie państwa reprezentowanych

wychodzi nakładem c. k. Drukarni nadwornej i rządowej we Wiedniu, w jej Składzie, dzielnica I., Singerstraße l. 26, także w roku 1904 w języku niemieckim, czeskim, kroackim, polskim, rumuńskim, ruskim, słoweńskim i włoskim.

Prenumerata na cały rocznik 1904 każdego z tych ośmiu wydań Dziennika ustaw państwa, za którą poszczególne części wydaje się w miejscu lub posyła pocztą bezpłatnie, wynosi 8 K.

Prenumeruje się w Składzie c. k. Drukarni nadwornej i rządowej we Wiedniu, dzielnica I., Singerstraße l. 26, gdzie można kupować także pojedyncze roczniki i pojedyncze części Dziennika ustaw państwa.

Zamawiając jednak Dziennik ustaw państwa, trzeba równocześnie złożyć przypadającą kwotę pieniężną, gdyż Dziennik posyła się tylko tym, którzy prenumeratę z góry zapłacą.

### Pojedyncze roczniki wydania niemieckiego dostać można:

Rocznik	1849 za . . .	4 K 20 h	Rocznik	1867 za . . .	4 K — h	Rocznik	1885 za . . .	3 K 60 h
"	1850 " . . .	10 " 50 "	"	1868 " . . .	4 " — "	"	1886 " . . .	4 " 60 "
"	1851 " . . .	2 " 60 "	"	1869 " . . .	6 " — "	"	1887 " . . .	5 " — "
"	1852 " . . .	5 " 20 "	"	1870 " . . .	2 " 80 "	"	1888 " . . .	8 " 40 "
"	1853 " . . .	6 " 30 "	"	1871 " . . .	4 " — "	"	1889 " . . .	6 " — "
"	1854 " . . .	8 " 40 "	"	1872 " . . .	6 " 40 "	"	1890 " . . .	5 " 40 "
"	1855 " . . .	4 " 70 "	"	1873 " . . .	6 " 60 "	"	1891 " . . .	6 " — "
"	1856 " . . .	4 " 90 "	"	1874 " . . .	4 " 60 "	"	1892 " . . .	10 " — "
"	1857 " . . .	5 " 70 "	"	1875 " . . .	4 " — "	"	1893 " . . .	6 " — "
"	1858 " . . .	4 " 80 "	"	1876 " . . .	3 " — "	"	1894 " . . .	6 " — "
"	1859 " . . .	4 " — "	"	1877 " . . .	2 " — "	"	1895 " . . .	7 " — "
"	1860 " . . .	3 " 40 "	"	1878 " . . .	4 " 60 "	"	1896 " . . .	7 " — "
"	1861 " . . .	3 " — "	"	1879 " . . .	4 " 60 "	"	1897 " . . .	15 " — "
"	1862 " . . .	2 " 80 "	"	1880 " . . .	4 " 40 "	"	1898 " . . .	6 " — "
"	1863 " . . .	2 " 80 "	"	1881 " . . .	4 " 40 "	"	1899 " . . .	10 " — "
"	1864 " . . .	2 " 80 "	"	1882 " . . .	6 " — "	"	1900 " . . .	7 " — "
"	1865 " . . .	4 " — "	"	1883 " . . .	5 " — "	"	1901 " . . .	6 " — "
"	1866 " . . .	4 " 40 "	"	1884 " . . .	5 " — "	"	1902 " . . .	7 " 50 "

Roczniki wydań w innych siedmiu językach od r. 1870 począwszy dostać można po tej samej cenie co wydanie niemieckie.

Cena handlowa za rocznik 1903 podaną zostanie do wiadomości z początkiem stycznia 1904.

Nabywającym przynajmniej 10 dowolnych zupełnych roczników Dziennika ustaw państwa na raz przyznaje się opust 20%, nabywającym zaś zupełne zbiory Dziennika ustaw państwa od roku 1849, względnie 1870 — opust 30% od sumy cen odnośnych poszczególnych roczników.

NB. Egzemplarze Dziennika ustaw państwa, które zaginęły lub doszły niezupełne, reklamować należy najpóźniej w przeciągu czterech tygodni wprost w c. k. Drukarni nadwornej i rządowej we Wiedniu, dzielnica III, Rennweg l. 16.

Po upływie tego terminu można pojedyncze części Dziennika ustaw państwa dostać tylko za opłatą ceny handlowej ( $\frac{1}{4}$  arkusza = 2 strony za 2 h).

Ponieważ wszystkie roczniki wydania niemieckiego od roku 1849 i wszystkie roczniki wydań w innych siedmiu językach od roku 1870 są całkowicie uzupełnione, przeto można nabyć w c. k. Drukarni nadwornej i rządowej nie tylko każdy pojedynczy rocznik po cenie wyżej podanej, lecz nawet każdą z osobna część wszystkich tych roczników po cenie handlowej ( $\frac{1}{4}$  arkusza = 2 strony za 2 h); tym sposobem umożliwione zostało uzupełnienie niekompletnych roczników i zestawienie pojedynczych części podług materyi.

# Dziennik ustaw państwa

dla

królestw i krajów w Radzie państwa reprezentowanych.

Część CXVI. — Wydana i rozesłana dnia 29. grudnia 1903.

**Treść:** (№ 262—266.) 262. Rozporządzenie, dotyczące umowy zawartej między c. k. rządem a królewskim bawarskim rządem w celu usunięcia podwójnych opodatkowań, którym można zapobiedz. — 263. Rozporządzenie, dotyczące bezpośredniego obrotu pomiędzy c. k. władzami podatkowymi i królewskimi bawarskimi władzami podatkowymi w celu wykonania umowy zawartej z królewskim bawarskim rządem w celu usunięcia podwójnych opodatkowań, która została ogłoszoną rozporządzeniem Ministerstwa skarbu z dnia 11. listopada 1903. — 264. Obwieszczenie, dotyczące uzupełnienia dokumentu koncesyjnego z dnia 2. grudnia 1899, na kolej lokalną wąsko-torową od Jenbachu do Mairhofen (kolej Zillertalska), z powodu udzielenia tej kolei przez c. k. rząd gwarancji państwowej. — 265. Obwieszczenie, dotyczące zmiany spisu okręgów szacunkowych podatku osobisto-dochodowego, ogłoszonego obwieszczeniem z dnia 4. października 1897. — 266. Obwieszczenie, dotyczące częściowej zmiany numerów statystycznego spisu towarów handlu zagranicznego odnoszących się do cukru.

## 262.

### Rozporządzenie Ministerstwa skarbu z dnia 11. listopada 1903,

dotyczące umowy zawartej między c. k. rządem a królewskim bawarskim rządem w celu usunięcia podwójnych opodatkowań, którym można zapobiedz.

C. k. rząd i królewsko bawarski rząd zgodziły się przez wymianę równobrzmiących oświadczeń na następujące punkta w celu usunięcia podwójnych opodatkowań, którym można zapobiedz:

#### Artykuł I.

Podatek zarobkowy względnie przemysłowy nakładać się będzie na przemysł stale wykonywany tylko w tem państwie, w którym przemysł się wykonuje. Za zakłady do wykonywania przemysłu uważa się filie, zakłady fabrykacji, składy, biura, kantory zakupna lub sprzedaży i inne urządzenia przedsiębiorstwa służące do wykonywania stałego

przemysłu przez przedsiębiorcę samego, przez uczestnika w przedsiębiorstwie, prokurzystę lub innych stałych zastępców.

Jeżeli to samo przedsiębiorstwo przemysłowe wykonuje się w obszarach obu państw, należy bezpośredni podatek zarobkowy względnie przemysłowy nakładać w każdym obszarze tylko w miarę obrotu wykonywanego z zakładów przemysłowych, znajdujących się we własnym kraju.

Zasady te należy stosować analogicznie do tych zawodów, które podlegają w Bawaryi podatkowi dochodowemu, w królestwach zaś i krajach reprezentowanych w Radzie państwa podatkowi zarobkowemu; lekarze więc nie będą pociągani do płacenia podatku od wykonywanej z ich siedziby praktyki lekarskiej na obszarze drugiego państwa, o ile ona nie odbywa się przez założenie choćby chwilowego zakładu do wykonywania zawodu (utrzymywanie zakładu leczniczego, odbywanie ordynacji w oznaczonych lokalnościach itp.).

Obecna umowa nie ma zastosowania na przemysł domokrażniczy i wędrowny.

## Artykuł II.

Bez względu na przynależność państwową, siedzibę lub pobyt odnośnego podatnika należy nakładać państwowe podatki bezpośrednie na płace, emerytury, płace poczekalne wypłacane przez kasę rządową (nadworną, koronną, krajową, obwodową) tylko w tem państwie, które ma wypłaty uiszczać; w drugim państwie pozostają one wolne od wszelkich podatków.

Co do innych sług wszelkich rodzaju zastrzega się opodatkowanie poborów służbowych państwu siedziby, o ile obecnie obowiązujące już umowy nie zawierają innych postanowień.

## Artykuł III.

Opodatkowanie rent kapitałowych i podobnych poborów, które pobierają słuźy państwowi bawarczy, przebywający służbowo w królestwach i krajach w Radzie państwa reprezentowanych, i słuźy państwowi austriaccy, przebywający służbowo w Bawaryi, — nie naruszając ustawowego opodatkowania procentów hipotecznych i podatku rentowego, który wedle austriackiej ustawy o podatkach osobistych pobiera się przez potrącenie — zastrzega się państwu przynależnemu; co do tych poborów są oni w państwie pobytu wolni od wszystkich podatków.

## Artykuł IV.

Osoby wymienione w artykule II, ustępie 1szym, i w artykule III są uwolnione co do poborów tamże wspomnianych od uiszczania opłat pobieranych w miejscu ich pobytu w formie dodatków, o ile nie rozchodzi się o opłaty, będące w szczególnem związku z posiadaniem gruntów, domów albo z prowadzeniem przemysłu w państwie zamieszkania.

Pobory służbowe i oznaczone w artykule III. pobory rent kapitałowych sług państwowych austriackich przebywających służbowo w Bawaryi nie podlegają rozkładowi celem uiszczenia opłat, przewidzianych w Bawaryi w artykule 12. i w artykule 16. ustawy o podatku zarobkowym z dnia 9. czerwca 1899, tudzież w artykule 11, ustępie 3, ustawy o podatku od rent kapitałowych z tego samego dnia. Tak samo uwalnia się tego rodzaju pobory sług państwowych bawarskich przebywających służbowo w królestwach i krajach w Radzie państwa reprezentowanych od samoistnych opłat krajowych, powiatowych i gminnych, jakie w Austrii dotyczą tego rodzaju poborów.

Co do obowiązku opłacania opłat komunalnych a w szczególności opłat krajowych, powiatowych, okręgowych, dystryktowych i gminnych mają mieć zresztą zastosowanie przepisy obowiązujące w tym względzie w obu państwach.

## Artykuł V.

Rządy obustronne zapewniają, że co do podanych drugiego państwa, mieszkających na ich obszarze a którzy wedle ustaw podatkowych są obowiązani do opłacania podatku rentowego względnie podatku od rent kapitałowych, będą przy rozkładzie podatku rentowego względnie podatku od rent kapitałowych uwzględniać w pełnej mierze w sposób wedle ustaw obustronnych dozwolony te podatki, które osoby te w swem państwie przynależnem mają uiszczać — lecz nie w drodze potrącenia — od rozdzielonych rent kapitałowych.

Pobory podlegające podatкови rentowemu, które z królestw i krajów w Radzie państwa reprezentowanych przypadają poddanym bawarskim w Bawaryi zamieszkałym, są wolne od austriackiego podatku rentowego, o ile nie podlegają one potrąceniu podatku, określonego w §. 133 ustawy z dnia 25. października 1896, Dz. u. p. Nr. 220, lub nie pochodzą z wierzytelności, które w tych królestwach i krajach są hipotecznie zabezpieczone.

## Artykuł VI.

Umowa niniejsza ma urósć w moc z dniem 1. stycznia 1903.

Każdej stronie wolno wypowiedzieć ją do dnia 1. października każdego roku z mocą od dnia 1. stycznia następnego roku.

Powyższą umowę ogłasza się na podstawie §. 285 ustawy z dnia 25. października 1896, Dz. u. p. Nr. 220, o podatkach bezpośrednich osobistych.

Ze względu na powyższy artykuł V, ustępie 2, uchyla się jednocześnie rozporządzenie Ministerstwa skarbu z dnia 14. kwietnia 1898, Dz. u. p. Nr. 65.

Böhm wlr.

**263.**

## Rozporządzenie Ministerstwa skarbu z dnia 11. listopada 1903,

dotyczące bezpośredniego obrotu pomiędzy c. k. władzami podatkowymi i królewskimi bawarskimi władzami podatkowymi w celu wykonania umowy zawartej z królewskim bawarskim rządem w celu usunięcia podwójnych opodatkowań, która została ogłoszoną rozporządzeniem Ministerstwa skarbu z dnia 11. listopada 1903, Dz. u. p. 262.

Upoważnia się c. k. władze podatkowe, by w wykonaniu umowy zawartej z królewskim bawar-



skim rządem w celu usunięcia podwójnych opodatkowań, którym można zapobiedz, a ogłoszonej rozporządzeniem Ministerstwa skarbu z dnia 11. listopada 1903, Dz. u. p. Nr. 262, udzielały z aktów podatkowych w urzędzie się znajdujących wyjaśnień na zapytania królewskich bawarskich władz podatkowych.

Zarazem upoważnia się je, by w danym razie ze swej strony porozumiewały się względem potrzebnych ewentualnie wyjaśnień w sprawach podatkowych, bezpośrednio z temi bawarskimi władzami podatkowymi, które królewski bawarski rząd w ten sam sposób wyznaczy.

Do otrzymanych tą drogą wyjaśnień mają w myśl zawartego układu pełne zastosowanie postanowienia obustronnych ustaw państwowych a w szczególności ustaw podatkowych względem obowiązku zachowania tajemnicy.

Aktów urzędowych przesyłać nie należy.

**Böhm wtr.**

## 264.

### Obwieszczenie Ministerstwa kolei żelaznych z dnia 19. grudnia 1903,

dotyczące uzupełnienia dokumentu koncesyjnego z dnia 2. grudnia 1899, Dz. u. p. Nr. 237, na kolej lokainą wąsko-torową od Jenbachu do Mairhofen (kolej Zillertalska), z powodu udzielenia tej kolei przez c. k. rząd gwarancyi państwowej.

Na zasadzie Najwyższego upoważnienia zarządza się w myśl artykułu I ustawy z dnia 15. lipca 1903, Dz. u. p. Nr. 156, następujące uzupełnienie dokumentu koncesyjnego z dnia 2. grudnia 1899, Dz. u. p. Nr. 237:

1. Spółce akcyjnej kolei Zillertalskiej zapewnia państwo dla kolei koncesyonowanej począwszy od 1. lutego 1904, aż do roku 1978 gwarancję czystego dochodu rocznego w kwocie maksymalnej 38.006 K 10 h celem zabezpieczenia oprocentowania po cztery od sta i spłaty renty amortyzacyjnej pożyczki pierwszeństwa w imiennej sumie 900.000 K, która zaciągniętą być ma na częściowe pokrycie wydatku potrzebnego dla powiększenia kapitału budowy, a która ma być umorzona w powyższym terminie, a to w ten sposób, że jeżeli czysty dochód roczny tej kolei nie osiągnie zagwarantowanej jej kwoty, brakującą kwotę dopłaci rząd.

2. Z czystego dochodu rocznego zagwarantowanego według ustępu 1go obracać należy na umo-

wienie zaciągnąć się mającej pożyczki pierwszeństwa, taką kwotę, jaką rząd wyznaczy stosownie do zatwierdzonego przez siebie planu umorzenia, wedle którego cała pożyczka pierwszeństwa ma być umorzona aż do roku 1978.

3. Dodatek, który rząd ma opłacać z tytułu przyjęcia gwarancyi, wypłacany będzie po sprawdzeniu przedłożonego ze wszystkimi dowodami rachunku rocznego, a to najpóźniej w trzy miesiące po jego przedłożeniu.

Jednakże na spłatę umówionych odsetek od pożyczki, tudzież na umarzenie pożyczki stosownie do planu w oznaczonych terminach płatności, skarb państwa wypłacać będzie już i przed tym terminem, w miarę potrzeby, sprawdzonej na podstawie preliminarza przychodów i z zastrzeżeniem ostatecznego obliczenia się na podstawie rachunku rocznego, kwoty częściowe, jeżeli spółka tego zażąda na sześć tygodni przed terminem zapadłości.

Gdyby po ostatecznem ustaleniu rachunku rocznego, który przedłożyć należy ile możności w przeciągu trzech miesięcy po upływie roku administracyjnego, pokazało się, że zaliczki wymierzono za wysoko, winna spółka bezzwłocznie zwrócić otrzymaną nadwyżkę z doliczeniem odsetek po sześć sta.

Z roszczeniem prawa do dopłaty ze strony państwa zgłaszać się należy najpóźniej w przeciągu roku po upływie dotyczącego roku administracyjnego, gdyż w przeciwnym razie prawo to gaśnie.

4. Kwotę, którą rząd zapłaci w skutek przyjęcia gwarancyi, uważać należy tylko za zaliczkę, podlegającą oprocentowaniu po cztery od sta rocznie.

Gdy czysty dochód kolei przewyższa zagwarantowaną sumę roczną, nadwyżka oddawana być ma bezzwłocznie rządowi na spłacenie udzielonej zaliczki wraz z odsetkami aż do całkowitego jej umorzenia.

W przypadku tym ma zaspokojenie płatnych odsetek pierwszeństwo przed zwrotem zaliczek.

Pretensye państwa z tytułu zaliczek lub odsetek, nie zapłaconych jeszcze w chwili, gdy koncesya zgaśnie lub gdy kolej zostanie wykupiona, zaspokojone będą z pozostałego jeszcze majątku przedsiębiorstwa, do którego w szczególności zalicza się także wynagrodzenie, które ma być zapłacone za wykupno kolei.

Koszta notowania obligów na giełdach krajowych i zagranicznych, opłaty stemplowe od kuponów jakoteż podatki, które po upływie lat wolności podatkowej przedsiębiorstwo ma opłacać, wolno umieszczać w rachunku ruchu jako pozycyę wydatkową.

Toż samo odnosi się do dodatku za zawiadowanie, przypadającego od zaciągnięć się mającej pożyczki pierwszeństwa, jakoteż do podatków i należności, któreby miały być ewentualnie zwracane instytucji finansowej, udzielającej pożyczki.

Od dopłat państwa nie ma przedsiębiorstwo opłacać żadnego podatku.

Wittek wlr.

### 265.

## Obwieszczenie Ministerstwa skarbu z dnia 21. grudnia 1903,

dotyczące zmiany spisu okręgów szacunkowych podatku osobisto-dochodowego, ogłoszonego ob-

wieszczeniem z dnia 4. października 1897, Dz. u. p. Nr. 233.

Ilość członków komisji szacunkowej ustanowionej w okręgu szacunkowym „powiat polityczny Feldkirch“ dla rozkładu podatku osobisto-dochodowego powiększa się z 6 na 12.

W ślad zatem należy spis okręgów szacunkowych podatku osobisto-dochodowego, ogłoszony restryktem Ministerstwa skarbu z dnia 4. października 1897, Dz. u. p. Nr. 233, uzupełnić w następujący sposób:

(Strona 1345 XCII. części Dziennika ustaw państwa, wydanej dnia 9. października 1897.)

1	2	3	4	5	6
Numer okręgu	Okrąg szacunkowy	Komisya		Siedziba komisji	Ilość członków komisji
		miejsce	powiatowa		
3	Powiat polityczny Feldkirch . . . . .	.	1	Starostwo w Feldkirch . . . . .	12

Böhm wlr.

### 266.

## Obwieszczenie Ministrów handlu i skarbu z dnia 23. grudnia 1903,

dotyczące częściowej zmiany numerów statystycznego spisu towarów handlu zagranicznego odnoszących się do cukru.

Na zasadzie §. 1, ustęp 3 ustawy z dnia 26. czerwca 1890, Dz. u. p. Nr. 132, o statystyce handlu zagranicznego zmienione zostały w porozumieniu z królewsko-węgierskimi Ministerstwami handlu i skarbu w wydanym obwieszczeniu Ministrów handlu i skarbu z dnia 28. grudnia 1900,

Dz. u. p. Nr. 225, „Statystycznym spisie towarów handlu zagranicznego na austriacko-węgierskim obszarze cłowym“ odnoszące się cukru numeru 31, 32, 33, 34 i 35 dla przywozu, dalej numeru 10, 11, 12, 13, 14, 15 i 16 dla wywozu, wreszcie numeru 10, 11 i 12 dla przewozu.

Zmiany te nabierają mocy obowiązującej w dniu w którym odnośne rozporządzenie dojdzie do wiadomości c. k. urzędów celnych.

Osnovy tych zmian nie ogłasza się w Dzienniku ustaw państwa stosownie do §. 1, ustęp 4 ustawy powyżej wzmiankowanej.

Böhm wlr.

Call wlr.

# Dziennik ustaw państwa

dla

królestw i krajów w Radzie państwa reprezentowanych.

Cześć CXVII. — Wydana i rozesłana dnia 29. grudnia 1903.

---

**Treść:** № 267. Rozporządzenie cesarskie, dotyczące przedłużenia mocy obowiązującej ustawy z dnia 27. grudnia 1893, o popieraniu marynarki handlowej i rozporządzenia cesarskiego z dnia 27. grudnia 1900, o uwolnieniu od podatków okrętów handlowych morskich.

---

**267.**

## Rozporządzenie cesarskie z dnia 26. grudnia 1903,

dotyczące przedłużenia mocy obowiązującej ustawy z dnia 27. grudnia 1893, Dz. u. p. Nr. 189, o popieraniu marynarki handlowej, i rozporządzenia cesarskiego z dnia 27. grudnia 1900, Dz. u. p. Nr. 229, o uwolnieniu od podatków okrętów handlowych morskich.

Na zasadzie §. 14. ustawy zasadniczej z dnia 21. grudnia 1867, Dz. u. p. Nr. 141, postanawiam co następuje:

§. 1.

Moc obowiązującą ustawy z dnia 27. grudnia 1893, Dz. u. p. Nr. 189, o popieraniu marynarki

handlowej, i rozporządzenia cesarskiego z dnia 27. grudnia 1900, Dz. u. p. Nr. 229, o uwolnieniu od podatków okrętów handlowych morskich, przedłuża się do dnia 31. grudnia 1904.

§. 2.

Wykonanie tego rozporządzenia, które z dniem 1. stycznia 1904 w moc prawa urasta, poruczam Moim Ministrom handlu i skarbu.

Wallsee, dnia 26. grudnia 1903.

**Franciszek Józef wkr.**

**Koerber wkr.**

**Wittek wkr.**

**Hartel wkr.**

**Giovanelli wkr.**

**Welsersheimb wkr.**

**Böhm wkr.**

**Call wkr.**

**Pietak wkr.**

# Dziennik ustaw państwa

dla

## królestw i krajów w Radzie państwa reprezentowanych

wychodzi nakładem c. k. Drukarni nadwornej i rządowej we Wiedniu, w jej Składzie dzielnica I., Singerstraße l. 26, także w roku 1904 w języku niemieckim, czeskim, kroackim, polskim, rumuńskim, ruskim, słoweńskim i włoskim.

Prenumerata na cały rocznik 1904 każdego z tych ośmiu wydań Dziennika ustaw państwa, za którą poszczególne części wydaje się w miejscu lub posyła pocztą bezpłatnie, wynosi 8 K.

Prenumeruje się w Składzie c. k. Drukarni nadwornej i rządowej we Wiedniu, dzielnica I., Singerstraße l. 26, gdzie można kupować także pojedyncze roczniki i pojedyncze części Dziennika ustaw państwa.

Zamawiając jednak Dziennik ustaw państwa, trzeba równocześnie złożyć przypadającą kwotę pieniędzy, gdyż Dziennik posyła się tylko tym, którzy prenumeratę z góry zapłacą.

### Pojedyncze roczniki wydania niemieckiego dostać można:

Rocznik 1849 za . . . . .	4 K 20 h	Rocznik 1867 za . . . . .	4 K — h	Rocznik 1885 za . . . . .	3 K 60 h
" 1850 " . . . . .	10 " 50 "	" 1868 " . . . . .	4 " — "	" 1886 " . . . . .	4 " 60 "
" 1851 " . . . . .	2 " 60 "	" 1869 " . . . . .	6 " — "	" 1887 " . . . . .	5 " — "
" 1852 " . . . . .	5 " 20 "	" 1870 " . . . . .	2 " 80 "	" 1888 " . . . . .	8 " 40 "
" 1853 " . . . . .	6 " 30 "	" 1871 " . . . . .	4 " — "	" 1889 " . . . . .	6 " — "
" 1854 " . . . . .	8 " 40 "	" 1872 " . . . . .	6 " 40 "	" 1890 " . . . . .	5 " 40 "
" 1855 " . . . . .	4 " 70 "	" 1873 " . . . . .	6 " 60 "	" 1891 " . . . . .	6 " — "
" 1856 " . . . . .	4 " 90 "	" 1874 " . . . . .	4 " 60 "	" 1892 " . . . . .	10 " — "
" 1857 " . . . . .	5 " 70 "	" 1875 " . . . . .	4 " — "	" 1893 " . . . . .	6 " — "
" 1858 " . . . . .	4 " 80 "	" 1876 " . . . . .	3 " — "	" 1894 " . . . . .	6 " — "
" 1859 " . . . . .	4 " — "	" 1877 " . . . . .	2 " — "	" 1895 " . . . . .	7 " — "
" 1860 " . . . . .	3 " 40 "	" 1878 " . . . . .	4 " 60 "	" 1896 " . . . . .	7 " — "
" 1861 " . . . . .	3 " — "	" 1879 " . . . . .	4 " 60 "	" 1897 " . . . . .	15 " — "
" 1862 " . . . . .	2 " 80 "	" 1880 " . . . . .	4 " 40 "	" 1898 " . . . . .	6 " — "
" 1863 " . . . . .	2 " 80 "	" 1881 " . . . . .	4 " 40 "	" 1899 " . . . . .	10 " — "
" 1864 " . . . . .	2 " 80 "	" 1882 " . . . . .	6 " — "	" 1900 " . . . . .	7 " — "
" 1865 " . . . . .	4 " — "	" 1883 " . . . . .	5 " — "	" 1901 " . . . . .	6 " — "
" 1866 " . . . . .	4 " 40 "	" 1884 " . . . . .	5 " — "	" 1902 " . . . . .	7 " 50 "

Roczniki wydań w innych siedmiu językach od r. 1870 począwszy dostać można po tej samej cenie co wydanie niemieckie.

Cena handlowa za rocznik 1903 podaną zostanie do wiadomości z początkiem stycznia 1904.

Nabywającym przynajmniej 10 dowolnych zupełnych roczników Dziennika ustaw państwa na raz przyznaje się opust 20%, nabywającym zaś zupełne zbiory Dziennika ustaw państwa od roku 1849, względnie 1870 — opust 30% od sumy cen odnośnych poszczególnych roczników.

NB. Egzemplarze Dziennika ustaw państwa, które zaginęły lub doszły niezupełne, reklamować należy najpóźniej w przeciągu czterech tygodni wprost w c. k. Drukarni nadwornej i rządowej we Wiedniu, dzielnica III, Rennweg l. 16.

Po upływie tego terminu można pojedyncze części Dziennika ustaw państwa dostać tylko za opłatą ceny handlowej ( $\frac{1}{4}$  arkusza = 2 strony za 2 h).

Ponieważ wszystkie roczniki wydania niemieckiego od roku 1849 i wszystkie roczniki wydań w innych siedmiu językach od roku 1870 są całkowicie uzupełnione, przeto można nabyć w c. k. Drukarni nadwornej i rządowej nie tylko każdy pojedynczy rocznik po cenie wyżej podanej, lecz nawet każdą z osobna część wszystkich tych roczników po cenie handlowej ( $\frac{1}{4}$  arkusza = 2 strony za 2 h); tym sposobem umożliwione zostało uzupełnienie niekompletnych roczników i zestawienie pojedynczych części podług materyi.

# Dziennik ustaw państwa

dla

królestw i krajów w Radzie państwa reprezentowanych.

Część CXVIII. — Wydana i rozesłana dnia 30. grudnia 1903.

**Treść:** № 268. Rozporządzenie cesarskie, dotyczące dalszego poboru podatków i opłat tudzież pokrycia wydatków państwowych w czasie od 1. stycznia do 30. czerwca 1904, dalej wygotowania zamknięcia rachunków centralnych administracji rządowej królestw i krajów w Radzie państwa reprezentowanych za rok 1903.

## 268.

### Rozporządzenie cesarskie z dnia 29. grudnia 1903,

dotyczące dalszego poboru podatków i opłat tudzież pokrycia wydatków państwowych w czasie od 1. stycznia do 30. czerwca 1904, dalej wygotowania zamknięcia rachunków centralnych administracji rządowej królestw i krajów w Radzie państwa reprezentowanych za rok 1903.

Na zasadzie §u 14go ustawy zasadniczej z dnia 21. grudnia 1867, Dz. u. p. Nr. 141, postanawiam co następuje:

#### § 1.

Upoważnia się Rząd do dalszego poboru podatków bezpośrednich i opłat pośrednich w czasie od 1. stycznia do 30. czerwca 1904 według istniejących przepisów.

#### § 2.

Wydatki w czasie od 1. stycznia do 30. czerwca 1904 pokrywać należy w miarę potrzeby na rachunek kredytów, które ustawa skarbowa na rok 1904 ewentualnie wyznaczy.

#### § 3.

Za podstawę do zamknięcia rachunków centralnych administracji rządowej królestw i krajów w Radzie państwa reprezentowanych za rok 1903,

które stosownie do rozporządzenia cesarskiego z dnia 21. listopada 1866, Dz. u. p. Nr. 140, ma być wygotowane, służyć ma zamiast ustawy skarbowej zestawienie wydatków i dochodów w załączce zawarte i podług nich wstawić należy do rachunku wydatki pokryte i dochody zrealizowane na zasadzie rozporządzeń cesarskich z dnia 30. grudnia 1902, Dz. u. p. Nr. 247 i z dnia 29. czerwca 1903, Dz. u. p. Nr. 139.

Przytem należy doliczyć do tego zestawienia wydatków następujące kwoty przedłużone rozporządzeniem cesarskim z dnia 29. czerwca 1903, Dz. u. p. Nr. 139, w punkcie J:

1. Na ogniotrwale przebudowanie schodów w budynku namiestnictwa w Innsbruku (rozdział 7, tytuł 2, § 5, l. 3) . . . . . 342 K
2. Na tenże sam cel (rozdział 7, tytuł 4, § 2, l. 3) . . . . . 522 K
3. Na przełożenie gościńca rządowego finczgauskiego pomiędzy kilometrem 141-36 a 141-83. powiat polityczny Landeck. 2. rata (rozdział 7, tytuł 5, § 8, l. 36) . . . . . 662 K
4. Na przełożenie gościńca rządowego tannheimskiego od Vilsrain aż do granicy krajowej, powiat polityczny Reutte, 3. rata (rozdział 7, tytuł 5, § 8, l. 38) . . . . . 1.440 K
5. Na budowę nowego mostu z wierzchem żelaznym nad rzeką Innem tudzież na naprawę przyległych części drogi pod Pontlac, kilometer 114-34 gościńca rządowego finczgauskiego, powiat polityczny Landeck, 4. rata (rozdział 7, tytuł 5, § 8, l. 39) . . . . . 529 K

6. Na budowy na Dunaju (rozdział 7, tytuł 6, § 11, l. 2) . . . . .	60.000 K	26. Na nowe budowy, naprawy budownicze i zakupno realności dla administracji skarbowej (rozdział 10, tytuł 10) . . . . .	457.602 K
7. Na budowy na rzece Prucie (rozdział 7, tytuł 6, § 12, l. 1) . . . . .	1.254 K	27. Na nowe budowy i zakupno realności dla zarządu lasów i domen (rozdział 28, tytuł 8, § 2) . . . . .	47.391 K
8. Na zakupno budynku w Bernie celem umieszczenia urzędów państwowych (rozdział 7, tytuł 7, § 6) . . . . .	200 K	28. Nu sztolnię podkopową w Raiblu, 4. rata (rozdział 28, tytuł 9, § 7) . . . . .	12.612 K
9. Na umieszczenie akademii sztuki w Pradze (rozdział 9, tytuł 9, § 2) . . . . .	8.374 K	29. Na budowle adaptacyjne w budynku urzędowym w Hohenelbe (rozdział 29, tytuł 4, § 36 a) . . . . .	2.937 K
10. Na subwencje i dotacje w Salcburgu (rozdział 9, tytuł 9, § 7) . . . . .	324 K	30. Na budowę budynku urzędowego w Skoczowie (rozdział 29, tytuł 4, § 48 a) . . . . .	2.559 K
11. Na subwencje i dotacje w Czechach (rozdział 9, tytuł 9, § 7) . . . . .	8.792 K	31. Na wyporządzenie budynku urzędowego i na budowę aresztów w Ustrzykach (rozdział 29, tytuł 4, § 63 a) . . . . .	1.490 K.
12. Na nowe budowy, przebudowy i dobudowy funduszu religijnego w Galicyi (rozdział 9, tytuł 10, § 15) . . . . .	10.667 K		
13. Na wyporządzenie, urządzenie i potrzeby naukowe uniwersytetu w Innsbrucku (rozdział 9, tytuł 14, § 3) . . . . .	71 K	§ 4.	
14. Na wyporządzenie i urządzenie należących do funduszu uniwersyteckiego dóbr Michle i Maleszyce (rozdział 9, tytuł 14, § 4) . . . . .	5.643 K	Te kwoty, co do których w zestawieniu wydatków i dochodów dołączonem do niniejszego rozporządzenia oznaczony jest dłuższy niż jednoroczny okres używania, o ile nie zostaną wyczerpane do końca roku 1903, mogą być używane jeszcze aż do 30. czerwca 1904, dotyczące zaś wydatki policzyć należy na karb roku 1904.	
15. Na dobudowę skrzydła do budynku uniwersytetu we Lwowie (rozdział 9, tytuł 14, § 5) . . . . .	119.400 K	§ 5.	
16. Na wyporządzenie, urządzenie i potrzeby naukowe uniwersytetu w Krakowie (rozdział 9, tytuł 14, § 6) . . . . .	7.050 K	Niżej wyszczególnionych dotacji (kwot) użyć można jeszcze do 30. czerwca 1904; o ile dotacji (kwot) tych nie wyczerpano do końca roku 1903, tak z nimi postępować należy, jak gdyby były wyznaczone w preliminarzu na rok 1904.	
17. Na wyporządzenie, urządzenie i potrzeby naukowe gimnazyów w Styrii (rozdział 9, tytuł 15, § 1) . . . . .	6.500 K	<b>4. W etacie Ministerstwa spraw wewnętrznych.</b>	
18. Na wyporządzenie, urządzenie i potrzeby naukowe gimnazyów w Krainie (rozdział 9, tytuł 15, § 1) . . . . .	3.693 K	1. Dotacja, ustawą skarbową na rok 1902 w tytule 2, § 2, l. 2 wyznaczona na dalszy ciąg odnawiania paradnych sal w nowym budynku dykasteryalnym w Salcburgu . . . . .	
19. Na wyporządzenie, urządzenie i potrzeby naukowe gimnazyów w Czechach (rozdział 9, tytuł 15, § 1) . . . . .	218 K	2. Dotacja, ustawą skarbową na rok 1902 w tytule 2, § 4, l. 1 wyznaczona na roboty dla naprawy budynku urzędowego w Porzeczcu . . . . .	
20. Na dobudowę do budynku państwowej szkoły realnej w Budziejowicach i na jej wewnętrzne urządzenie (rozdział 9, tytuł 15, § 2) . . . . .	46.000 K	3. Dotacja, ustawą skarbową na rok 1902 w tytule 3, § 3, l. 1 wyznaczona na budowę nowego budynku na pomieszczenie komisaryatu policji w dzielnicy Brigittenau we Wiedniu . . . . .	
21. Na budowę sali gimnastycznej w seminarjum nauczycielskiem męskiem w Marburgu (rozdział 9, tytuł 20, § 1) . . . . .	4.900 K	4. Dotacja, ustawą skarbową na rok 1902 w tytule 8, § 3, l. 2 wyznaczona na budowę nowego budynku na pomieszczenie komisaryatu policji w dzielnicy Leopoldstadt we Wiedniu . . . . .	
22. Na wyporządzenie, urządzenie i potrzeby naukowe szkół ludowych pospolitych i wydziałowych w Przymorzu (rozdział 9, tytuł 20, § 10) . . . . .	5.026 K	5. Kwota, rozporządzeniem cesarskiem z dnia 27. grudnia 1900, Dz. u. p. Nr. 227, przewidziana na rok 1900 w tytule 3, §. 6 na częściowe przebudowanie budynku Dyrekcji policji w Pradze a przedłużona rozporządzeniem cesarskiem z dnia	
23. Na wyporządzenie, urządzenie i potrzeby naukowe szkół ludowych pospolitych i wydziałowych w Tyrolu i Vorarlbergu (rozdział 9, tytuł 20, § 10) . . . . .	376 K		
24. Na wyporządzenie, urządzenie i potrzeby naukowe w Salcburgu (rozdział 9, tytuł 21, § 2) . . . . .	28.096 K		
25. Na wyporządzenie, urządzenie i potrzeby naukowe w Galicyi (rozdział 9, tytuł 21, § 2) . . . . .	5.333 K		

29. czerwca 1903, Dz. u. p. Nr. 139 do końca grudnia 1903 . . . . . 131.752 K

6. Dotacya, ustawą skarbową na rok 1902 w tytule 5, § 1, l. 6 wyznaczona na budowę nowego mostu z wierzchem żelaznym ponad starem ramieniem Dunaju koło Wiednia na szlaku gościńca kagrańskiego . . . . . 200.000 K

7. Dotacya ustawą skarbową na rok 1902 w tytule 5, § 2, l. 3 wyznaczona na brukowanie wiedeńskiego gościńca rządowego od kilometra 1·373 do 2·357 w okręgu miasta Lincu 20.000 K

8. Dotacya, ustawą skarbową na rok 1902 w tytule 5, § 2, l. 7 wyznaczona jako przyczynek stron interesowanych do regulacji i ujęcia potoków Steyr, Ischl, dürre Ager, Mattig i Langbath, jakie wykonane być mają na zasadzie ustawy o funduszu melioracyjnym . . . . . 2.250 K

9. Dotacya, ustawą skarbową na rok 1902 w tytule 5, § 6, l. 1 wyznaczona na naprawę zagrzebskiego gościńca rządowego między kilometrem 2/33 + 70 metrów a 4/37 + 87 metrów obok Studena, św. Rocha i Rodokendorfu . 22.000 K

10. Dotacya, ustawą skarbową na rok 1902 w tytule 5, § 7, l. 1 wyznaczona na naprawę karyntyjskiego gościńca rządowego w Podselie między kilometrem 90·0 a 90·6 . . . . . 10.000 K

11. Dotacya, ustawą skarbową na rok 1902 w tytule 5, § 7, l. 3 wyznaczona na naprawę fianońskiego gościńca rządowego między kilometrem 58·0 a i 58·4 obok Lowrany . . . . . 18.200 K

12. Dotacya, ustawą skarbową na rok 1902 w tytule 5, § 7, l. 5 wyznaczona na naprawę karyntyjskiego gościńca rządowego obok miejscowości Morska, od kilometra 77·570 do 78·120 12.000 K

13. Dotacya, ustawą skarbową na rok 1902 w tytule 5, § 7, l. 8 wyznaczona jako dodatek skarbowy na wybudowanie drogi w dolinie Ljaku 2.000 K

14. Kwota, rozporządzeniem cesarskiem z dnia 27. grudnia 1900, Dz. u. p. Nr. 227 przewidziana na rok 1900, w tytule 5, § 7, l. 6 na ten sam cel przedłużona rozporządzeniem cesarskiem z dnia 29. czerwca 1903, Dz. u. p. Nr. 139, do końca grudnia 1903 . . . . . 16.000 K

15. Kwota, rozporządzeniem cesarskiem z dnia 27. grudnia 1899, Dz. u. p. Nr. 265 przewidziana na rok 1899 w tytule 5, § 7, l. 3 na ten sam cel, przedłużona rozporządzeniem cesarskiem z dnia 29. czerwca 1903, Dz. u. p. Nr. 139 do końca grudnia 1903 . . . . . 8.000 zł. czyli 16.000 K

16. Dotacya, ustawą skarbową na rok 1902 w tytule 5, § 7, l. 9 wyznaczona jako dodatek skarbowy na wybudowanie sieci dróg w obszarze pogranicznym między rzekami Soczą i Judrią, 30.000 K

17. Kwota, rozporządzeniem cesarskiem z dnia 27. grudnia 1900, Dz. u. p. Nr. 227 przewidziana na rok 1900, w tytule 5, § 7, l. 7, na ten sam cel, przedłużona rozporządzeniem cesarskiem z dnia 29. czerwca 1903, Dz. u. p. Nr. 139 do końca grudnia 1903 . . . . . 30.000 K

18. Kwota, rozporządzeniem cesarskiem z dnia 27. grudnia 1899, Dz. u. p. Nr. 265 przewidziana na rok 1899 w tytule 5, § 7, l. 4 na ten sam cel, przedłużona rozporządzeniem cesarskiem z dnia 29. czerwca 1903, Dz. u. p. Nr. 139 do końca grudnia 1903 . . . . . 10.000 zł. czyli 20.000 K

19. Dotacya, ustawą skarbową na rok 1902 w tytule 5, § 7, l. 11 wyznaczona na budowę drogi w dolinie Branicy . . . . . 20.000 K

20. Dotacya, ustawą skarbową na rok 1902 w tytule 5, § 7, l. 12 wyznaczona na przerobienie gościńca karyntyjskiego między Kobarydem a Ternowem w kilometrze 110·8 aż do 115·2 60.000 K

21. Dotacya, ustawą skarbową na rok 1902 w tytule 5, § 7, l. 13 wyznaczona na urządzenie gościńca w dolinie Idryi od Usznika pod Czeginiem nad gościńcem karyntyjskim przez św. Łucyą i Żelin aż do Górnej Idryi w Krainie . . . . . 20.000 K

22. Kwota, rozporządzeniem cesarskiem z dnia 27. grudnia 1900, Dz. u. p. Nr. 227 przewidziana na rok 1900 w tytule 5, § 7, l. 10, jako dodatek skarbowy na przerobienie drogi powiatowej Klana — Vrh — Paka, tudzież na wybudowanie drogi Klana — Studena — Reczyna, przedłużona rozporządzeniem cesarskiem z dnia 29. czerwca 1903, Dz. u. p. Nr. 139 do końca grudnia 1903 . . . . . 7.000 K

23. Kwota, rozporządzeniem cesarskiem z dnia 27. grudnia 1900, Dz. u. p. Nr. 227 przewidziana na rok 1900 w tytule 5, § 7, l. 13, jako dodatek skarbowy na wybudowanie drogi na lewym brzegu rzeki Soczy od kanału aż do strumienia Bogerszczek, przedłużona rozporządzeniem cesarskiem z dnia 29. czerwca 1903, Dz. u. p. Nr. 139 do końca grudnia 1903 . . . . . 20.000 K

24. Kwota, rozporządzeniem cesarskiem z dnia 27. grudnia 1899, Dz. u. p. Nr. 265 przewidziana na rok 1899 w tytule 5, § 7, l. 13, na tenże sam cel, przedłużona rozporządzeniem cesarskiem z dnia 29. czerwca 1903, Dz. u. p. Nr. 139 do końca grudnia 1903 . . . . . 10.000 zł. czyli 20.000 K

25. Kwota, rozporządzeniem cesarskim z dnia 27. grudnia 1900, Dz. u. p. Nr. 227 przewidziana na rok 1900 w tytule 5, §. 7, l. 15, jako dodatek skarbowy na dalsze częściowe uregulowanie rzek Soczy (Isonzo) i Torre, przedłużona rozporządzeniem cesarskim z dnia 29. czerwca 1903, Dz. u. p. Nr. 139 do końca grudnia 1903 . . . 10.000 K
26. Kwota, rozporządzeniem cesarskim z dnia 27. grudnia 1899, Dz. u. p. Nr. 265 przewidziana na rok 1899 w tytule 5, §. 7, l. 16, na tenże sam cel, przedłużona rozporządzeniem cesarskim z dnia 29. czerwca 1903, Dz. u. p. Nr. 139 do końca grudnia 1903 . . . 5.000 zł. czyli 10.000 K
27. Kwota, rozporządzeniem cesarskim z dnia 28. grudnia 1898, Dz. u. p. Nr. 237 przewidziana na rok 1898 w tytule 5, §. 7, l. 15 na tenże sam cel, przedłużona rozporządzeniem cesarskim z dnia 29. czerwca 1903, Dz. u. p. Nr. 139 do końca grudnia 1903 . . . 5.000 zł. czyli 10.000 K
28. Dotacya, ustawą skarbową na rok 1897 w tytule 5, §. 7, l. 9 na ten sam cel wyznaczona, przedłużona rozporządzeniem cesarskim z dnia 29. czerwca 1903, Dz. u. p. Nr. 139 do końca grudnia 1903 w sumie . . . 5.000 zł. czyli 10.000 K
29. Kwota, rozporządzeniem cesarskim z dnia 28. grudnia 1898, Dz. u. p. Nr. 237 przewidziana na rok 1898, w tytule 5, §. 7, l. 4, jako dodatek skarbowy na wybudowanie mostu na wąwozie Tomińska-Klanim tudzież na naprawienie drogi przed tym mostem i za nim, w części od St. Peter do Cadra, przedłużona rozporządzeniem cesarskim z dnia 29. czerwca 1903, Dz. u. p. Nr. 139 do końca grudnia 1903 . . . 4.000 zł. czyli 8.000 K
30. Dotacya, ustawą skarbową na rok 1896 w tytule 5, §. 7, l. 5, jako dodatek skarbowy na wybudowanie mostu żelaznego na rzece Torre na szlaku drogi konkurencyjnej, od Villesse do Rudy prowadzącej, wyznaczona, przedłużona rozporządzeniem cesarskim z dnia 29. czerwca 1903, Dz. u. p. Nr. 139 do końca grudnia 1903  
w sumie 23.500 zł. czyli 47.000 K
31. Dotacya, ustawą skarbową na rok 1902 w tytule 5, § 8, l. 1 wyznaczona jako dodatek skarbowy na wyporządzenie komunikacji pobocznych w Val Vestino . . . 6.600 K
32. Dotacya, ustawą skarbową na rok 1902 w tytule 5, § 8, l. 2 wyznaczona na budowę urządzeń dla ochrony przed lawinami przy arlbberskim gościńcu rządowym obok stacji Langen, kilometr 120·0 do 120·2 . . . 24.800 K
33. Dotacya, ustawą skarbową na rok 1902 w tytule 5, § 8, l. 3 wyznaczona na odbudowanie zniszczonych powodzią w roku 1899 części solnogradzkiego gościńca rządowego między kilometrem 79·6 a 82·6 . . . 97.000 K
34. Dotacya, ustawą skarbową na rok 1902 w tytule 5, § 8, l. 6 wyznaczona jako dodatek skarbowy na umorzenie długów i uregulowanie konserwacji gościńca suldnierskiego . . . 10.000 K
35. Dotacya, ustawą skarbową na rok 1902 w tytule 5, § 8, l. 7 wyznaczona na budowę nowego mostu z wierzchem żelaznym na rzece Eisaku obok Loretta ad Bolcano, od kilometra 124·2 do 124·4 włoskiego gościńca rządowego . . . 40.000 K
36. Dotacya, ustawą skarbową na rok 1902 w tytule 5, § 8, l. 15 wyznaczona jako dodatek skarbowy na ujęcie potoków górskich w gminie Gloz . . . 2.700 K
37. Dotacya, ustawą skarbową na rok 1902 w tytule 5, § 8, l. 23 wyznaczona jako dodatek skarbowy do wybudowania drogi w dolinie Defreggerthal na przestrzeni od Huben do St. Jakob i od St. Jakob do Erlsbachu . . . 3.400 K
38. Dotacya, ustawą skarbową na rok 1902 w tytule 5, § 8, l. 24 wyznaczona na poprawę judykarskiego gościńca rządowego między kilometrem 72·15 a 72·615 obok Rio S. Barbara  
40.000 K
39. Dotacya, ustawą skarbową na rok 1902 w tytule 5, § 8, l. 25 wyznaczona na postawienie sklepionego kamiennego mostu nad potokiem Travignolo w pobliżu Panveggio, tudzież naprawa obustronnych dojazdów między kilometrem 51·5 a 51·7 primierskiego gościńca rządowego . . . 4.000 K
40. Dotacya, ustawą skarbową na rok 1902 w tytule 5, § 8, l. 27 wyznaczona na poprawę snczgauskiego gościńca rządowego w miejscowości Tulenau, kilometr 141·8 do 142·8 w pobliżu Prulza  
7.000 K
41. Kwota, rozporządzeniem cesarskim z dnia 27. grudnia 1899, Dz. u. p. Nr. 265 przewidziana na rok 1899 w tytule 5, §. 8, l. 3, na poprawienie szlaku przejazdowego w miejscowości Cavareno, kilometr 32·6 do 33·25 lewego gościńca nontalskiego, przedłużona rozporządzeniem cesarskim z dnia 29. czerwca 1903, Dz. u. p. Nr. 139 do końca grudnia 1903 . . . 6.500 zł. czyli 13.000 K
42. Kwota, rozporządzeniem cesarskim z dnia 27. grudnia 1899, Dz. u. p. Nr. 265 przewidziana na rok 1899 w tytule 5, §. 8, l. 28, na przerobienie części drogi „Alla-Pongajola“ i postawienie nowego mostu z murowanymi przyczółkami i wierzchem



żelaznym na Rivo-Pongajola, kilometr 12.2 do 13.0 lewego gościńca nonstalskiego, przedłużona rozporządzeniem cesarskim z dnia 29. czerwca 1903, Dz. u. p. Nr. 139 do końca grudnia 1903 5.000 zł. czyli 10.000 K

43. Kwota, rozporządzeniem cesarskim z dnia 28. grudnia 1898, Dz. u. p. Nr. 237 przewidziana na rok 1898 w tytule 5, § 8, l. 16 na tenże sam cel, przedłużona rozporządzeniem cesarskim z dnia 29. czerwca 1903, Dz. u. p. Nr. 139 do końca grudnia 1903 w sumie . . . 15.000 zł. czyli 30.000 K

44. Dotacya, ustawą skarbową na rok 1897 w tytule 5, § 8, l. 6, na tenże sam cel wyznaczona, przedłużona rozporządzeniem cesarskim z dnia 29. czerwca 1903, Dz. u. p. Nr. 139 do końca grudnia 1903 w sumie 10.000 zł. czyli 20.000 K

45. Dotacya, ustawą skarbową na rok 1902 w tytule 5, § 9, l. 6 wyznaczona jako dodatek skarbowy na budowę drogi z Petrovic-Czihaka do Bartoszowic i szlaku klaszterzecko-kunowskiego 76.200 K

46. Dotacya, ustawą skarbową na rok 1902 w tytule 5, § 9, l. 8 wyznaczona jako dodatek skarbowy na wybudowanie drogi w Peczynie 20.000 K

47. Dotacya, ustawą skarbową na rok 1902 w tytule 5, § 9, l. 11 wyznaczona jako dodatek skarbowy na budowę drogi od Mladkowa do Wlaskowic . . . . . 10.000 K

48. Dotacya, ustawą skarbową na rok 1902 w tytule 5, § 9, l. 12 wyznaczona na budowę drogi z Kunczynowa do Jedlowa . . . . . 10.000 K

49. Dotacya, ustawą skarbową na rok 1902 w tytule 5, § 9, l. 13 wyznaczona jako dodatek skarbowy na budowę drogi z Rokitnic do Zdobniey wielkiej . . . . . 30.000 K

50. Dotacya, ustawą skarbową na rok 1902 w tytule 5, § 9, l. 15 wyznaczona jako dodatek skarbowy na wybudowanie drogi z Aberthamu na Hengstererben do Seifen . . . . . 7.000 K

51. Dotacya, ustawą skarbową na rok 1902 w tytule 5, § 9, l. 23 wyznaczona jako dodatek skarbowy na wybudowanie drogi od Bärenwaldu na Kronstadt do Tertschkadorf . . . . . 56.679 K

52. Dotacya, ustawą skarbową na rok 1902 w tytule 5, § 10, l. 1 wyznaczona jako dodatek skarbowy do kosztów brukowania tej części sławkowskiego gościńca rządowego, która prowadzi przez Hodonin . . . . . 21.500 K

53. Dotacya, ustawą skarbową na rok 1902 w tytule 5, § 19, l. 3 wyznaczona na budowę

mostu z wierzchem żelaznym na młynówce w Hodoninie, na szlaku gościńca sławkowskiego, kilometr 52, mark 4 top. Nr. 92 . . . . . 9.560 K

54. Dotacya, ustawą skarbową na rok 1902 w tytule 5, § 12, l. 1 wyznaczona jako dodatek skarbowy na odnowienie części drogi powiatowej rawsko-uhnowskiej . . . . . 8.500 K

55. Dotacya, ustawą skarbową na rok 1902 w tytule 5, § 12, l. 1 wyznaczona na budowę mostu z wierzchem żelaznym na Dniestrze koło Niżniowa na szlaku gościńca brzeżańskiego 88.500 K

56. Dotacya, ustawą skarbową na rok 1902 w tytule 5, § 12, l. 3 wyznaczona na odnowienie drogi iskańsko-birczańskiej . . . . . 30.000 K

57. Dotacya, ustawą skarbową na rok 1902 w tytule 5, § 12, l. 4 wyznaczona na wybudowanie drogi kołowej między Mikołajowem a Krzywulą 40.000 K

58. Dotacya, ustawą skarbową na rok 1902 w tytule 5, § 12, l. 6 wyznaczona na budowę mostu z wierzchem żelaznym na rzece Dniestrze koło Radłowic na szlaku gościńca beskidzkiego 40.000 K

59. Dotacya, ustawą skarbową na rok 1902 w tytule 5, § 12, l. 7 wyznaczona jako dodatek skarbowy na odnowienie drogi gminnej z Podlisek małych na Jaryczów nowy do Żelechowa wielkiego 50.000 K

60. Dotacya, ustawą skarbową na rok 1902 w tytule 5, § 12, l. 8 wyznaczona jako dodatek skarbowy na odnowienie części drogi powiatowej błazowsko-rzeszowskiej między Tyczynem a Michałówką . . . . . 10.000 K

61. Dotacya, ustawą skarbową na rok 1902 w tytule 5, § 12, l. 9 wyznaczona jako dodatek skarbowy na przywrócenie do dobrego stanu drogi gminnej z Górczyc do Czekaia wrzawskiego 14.000 K

62. Dotacya, ustawą skarbową na rok 1902 w tytule 5, § 12, l. 10 wyznaczona na budowę mostu z wierzchem żelaznym na rzece Wiśle między Krakowem a Podgórzem . . . . . 60.000 K

63. Kwota, rozporządzeniem cesarskim z dnia 27. grudnia 1900, Dz. u. p. Nr. 227 przewidziana na rok 1900 w tytule 5, § 12, l. 1, na ten sam cel, przedłużona rozporządzeniem cesarskim z dnia 29. czerwca 1903, Dz. u. p. Nr. 139 do końca grudnia 1903 . . . . . 120.000 K

64. Dotacya, ustawą skarbową na rok 1902 w tytule 5, § 12, l. 12 wyznaczona jako dodatek skarbowy na odbudowanie drogi gminnej busko-zelechowskiej . . . . . 20.000 K
65. Dotacya, ustawą skarbową na rok 1902 w tytule 5, § 12, l. 15 wyznaczona jako dodatek skarbowy na odbudowanie drogi gminnej z Sienawy do Bukowiec . . . . . 10.000 K
66. Dotacya, ustawą skarbową na rok 1902 w tytule 5, § 13, l. 1 wyznaczona jako dodatek skarbowy na regulację rzeki Suczawy pod Iekanami 40.000 K
67. Dotacya, ustawą skarbową na rok 1902 w tytule 5, § 14, l. 2 wyznaczona na odnowienie mostu nad Fossą koło Trogira . . . . . 10.000 K
68. Dotacya, ustawą skarbową na rok 1902 w tytule 6, § 1, l. 2 wyznaczona na zabezpieczenie koryta spadowego jazu kotzenmühlskiego i wybudowanie urządzenia dla ochrony mechanizmu elewacyjnego w słuzach jazu kotzenmühlskiego na Litawie . . . . . 20.000 K
69. Dotacya, ustawą skarbową na rok 1902 w tytule 6, § 2, l. 3 wyznaczona na budowę na rzece Salzachu . . . . . 40.000 K
70. Dotacya, ustawą skarbową na rok 1902 w tytule 6, § 2, l. 5 wyznaczona na budowę na rzece Agerze . . . . . 48.000 K
71. Dotacya, ustawą skarbową na rok 1902 w tytule 6, § 2, l. 8 wyznaczona jako przyczynek interesentów rządowej administracji budowli wodnych do uregulowania i ujęcia rzek: Steyr, Ischl, Aurach, Alm, dürre Ager, Mattig, Aist i potoka Langbath, które to roboty mają być wykonane na zasadzie ustawy o funduszu amelioracyjnym 4.500 K
72. Dotacya, ustawą skarbową na rok 1902 w tytule 6, § 7, l. 3 wyznaczona na poprawienie wód śródziemnych w austriackiej dolinie Renu 400.000 K
73. Dotacya, ustawą skarbową na rok 1895 w tytule 6, § 8, l. 1, na regulację Weltawy wyznaczona, przedłużona rozporządzeniem cesarskim z dnia 29. czerwca 1903, Dz. u. p. Nr. 139 do końca grudnia 1903 w sumie 420.000 zł. czyli 840.000 K
74. Dotacya, ustawą skarbową na rok 1894 w tytule 6, § 8, l. 1, na tenże sam cel wyznaczona, przedłużona rozporządzeniem cesarskim z dnia 29. czerwca 1903, Dz. u. p. Nr. 139 do końca grudnia 1902 w sumie 420.000 zł. czyli 840.000 K
75. Dotacya, ustawą skarbową na rok 1902 w tytule 6, § 8, l. 2 wyznaczona na regulację Łaby 55.000 K
76. Dotacya, ustawą skarbową na rok 1902 w tytule 6, § 8, l. 3 wyznaczona na urządzenie przewodu telefonicznego z Pragi do miejscowości położonych nad rzekami powyżej Pragi . . . 19.000 K
77. Dotacya, ustawą skarbową na rok 1902 w tytule 6, § 8, l. 4 wyznaczona na urządzenie przystani flisackiej na t. zw. cesarskim trawniku nad Weltawą pod Pragą . . . . . 219.000 K
78. Kwota, rozporządzeniem cesarskim z dnia 27. grudnia 1899, Dz. u. p. Nr. 265 przewidziana na rok 1899 w tytule 6, § 8, l. 3 na kupno łodzi motorowej dla funkcyonaryuszów nadzoru rzeczno-ego w Ustiu n. Ł. i w Breznicach, przedłużona rozporządzeniem cesarskim z dnia 29. czerwca 1903, Dz. u. p. Nr. 139 do końca grudnia 1903 8.000 zł. czyli 16.000 K
79. Dotacya, ustawą skarbową na rok 1902 w tytule 6, § 11, l. 3 wyznaczona na budowę na Sanie . . . . . 461.000 K
80. Dotacya, ustawą skarbową na rok 1902 w tytule 6, § 11, l. 6 wyznaczona na budowę na Prucie . . . . . 50.000 K
81. Kwota, rozporządzeniem cesarskim z dnia 27. grudnia 1900, Dz. u. p. Nr. 227 przewidziana na rok 1900 w tytule 6, § 11, l. 6 na tenże sam cel, przedłużona rozporządzeniem cesarskim z dnia 29. czerwca 1903, Dz. u. p. Nr. 139 do końca grudnia 1903 . . . . . 50.000 K
82. Kwota, rozporządzeniem cesarskim z dnia 27. grudnia 1899, Dz. u. p. Nr. 265 przewidziana na rok 1899 w tytule 6, § 11, l. 6 na tenże sam cel, przedłużona rozporządzeniem cesarskim z dnia 29. czerwca 1903, Dz. u. p. Nr. 139 do końca grudnia 1903 . . . . . 25.000 zł. czyli 50.000 K
83. Dotacya, ustawą skarbową na rok 1902 w tytule 6, § 11, l. 13 wyznaczona na budowę przystani obrotowej i zimowej na Wiśle, w pobliżu placu do przeładowywania na kolei żelaznej w Nadbrzeziu . . . . . 150.000 K
84. Dotacya, ustawą skarbową na rok 1902 w tytule 6, § 11, l. 14 wyznaczona na sprawienie remorkera parowego dla regulacji Wisły 50.000 K
85. Dotacya, ustawą skarbową na rok 1902 w tytule 6, § 13, l. 1 wyznaczona jako dodatek skarbowy na pokrycie kosztów osuszenia bagien

przy uściu rzeki Jadro pod Saloną, tudzież innych robót regulacyjnych u usć pobrażnych rzek w Dalmacyi . . . . . 10.000 K

86. Kwota, rozporządzeniem cesarskiem z dnia 27. grudnia 1900, Dz. u. p. Nr. 227 przewidziana na rok 1900 w tytule 6, §. 13 na tenże sam cel, przedłużona rozporządzeniem cesarskiem z dnia 29. czerwca 1903, Dz. u. p. Nr. 139 do końca grudnia 1903 . . . . . 8.000 K

87. Kwota, rozporządzeniem cesarskiem z dnia 27. grudnia 1899, Dz. u. p. Nr. 265 przewidziana na rok 1899 w tytule 6, §. 13, l. 2, na tenże sam cel, przedłużona rozporządzeniem cesarskiem z dnia 29. czerwca 1903, Dz. u. p. Nr. 139 do końca grudnia 1903 . . . . . 10.000 zł. czyli 20.000 K

88. Kwota, rozporządzeniem cesarskiem z dnia 28. grudnia 1898, Dz. u. p. Nr. 237 przewidziana na rok 1898 w tytule 6, §. 13, na tenże sam cel, przedłużona rozporządzeniem cesarskiem z dnia 29. czerwca 1903, Dz. u. p. Nr. 139 do końca grudnia 1903 . . . . . 10.000 zł. czyli 20.000 K

89. Dotacya, ustawą skarbową na rok 1897 w tytule 6, §. 13, na tenże sam cel wyznaczona, przedłużona rozporządzeniem cesarskiem z dnia 29. czerwca 1903, Dz. u. p. Nr. 139 do końca grudnia 1903 . . . w sumie 10.000 zł. czyli 20.000 K

90. Dotacya, ustawą skarbową na rok 1902 w tytule 7, § 1, l. 1 wyznaczona na budowę nowego domu dla powszechnego zakładu badania żywności w Gracu . . . . . 20.000 K

91. Kwota, rozporządzeniem cesarskiem z dnia 27. grudnia 1900, Dz. u. p. Nr. 227 przewidziana na rok 1900 w tytule 7, §. 2, na tenże sam cel, przedłużona rozporządzeniem cesarskiem z dnia 29. czerwca 1903, Dz. u. p. Nr. 139 do końca grudnia 1903 . . . . . 20.000 K

92. Dotacya, ustawą skarbową na rok 1902 w tytule 7, § 3, l. 2 wyznaczona na budowę domu dla namiestnictwa w Tryjeście . . . . 100.000 K

93. Dotacya, ustawą skarbową na rok 1902 w tytule 7, § 5, l. 1 wyznaczona na budowę domu urzędowego w Smichowie . . . . . 40.000 K

94. Dotacya, ustawą skarbową na rok 1902 w tytule 7, § 5, l. 2 wyznaczona na budowę domu urzędowego w Libercu . . . . . 27.140 K

95. Dotacya, ustawą skarbową na rok 1902 w tytule 7, § 5, l. 3 wyznaczona na budowę domu urzędowego w Kralodworze . . . . . 22.000 K

96. Dotacya, ustawą skarbową na rok 1902 w tytule 7, § 5, l. 4 wyznaczona na budowę domu urzędowego w Cieplicach . . . . . 6.400 K

97. Kwota, rozporządzeniem cesarskiem z dnia 27. grudnia 1900, Dz. u. p. Nr. 227 przewidziana na rok 1900 w tytule 7, §. 6, l. 2 na budowę domu urzędowego w Karniowie, przedłużona rozporządzeniem cesarskiem z dnia 29. czerwca 1903, Dz. u. p. Nr. 139 do końca grudnia 1903 . . . . 50.000 K

## B. W etacie Ministerstwa wyznań i oświaty.

1. Dotacya, ustawą skarbową na rok 1902 w tytule 3 wyznaczona dla akademii umiejętności we Wiedniu na wyporządzenia, naprawy budynków i urządzenia . . . . . 21.000 K

2. Dotacya, ustawą skarbową na rok 1902 w tytule 9, § 2 wyznaczona na budowle i kupno realności celem pomieszczenia akademii sztuk pięknych w Pradze . . . . . 60.000 K

3. Kwota, rozporządzeniem cesarskiem z dnia 28. grudnia 1898, Dz. u. p. Nr. 237 przewidziana na rok 1898 w tytule 10, § 5 na przyozdobienie auli w uniwersytecie wiedeńskim jako 6. rata, przedłużona rozporządzeniem cesarskiem z dnia 29. czerwca 1903, Dz. u. p. Nr. 139 do końca grudnia 1903 . . . w sumie 5.000 zł. czyli 10.000 K

4. Kwota, rozporządzeniem cesarskiem z dnia 27. grudnia 1899, Dz. u. p. Nr. 265 przewidziana na rok 1899 w tytule 11, § 5, na subwencye i dotacje, przedłużona rozporządzeniem cesarskiem z dnia 29. czerwca 1903, Dz. u. p. Nr. 139 do końca grudnia 1903 . . . 9.100 zł. czyli 18.200 K

5. Kwota, rozporządzeniem cesarskiem z dnia 27. grudnia 1900, Dz. u. p. Nr. 227 przewidziana na rok 1900 w tytule 9, § 5, na subwencye i dotacje, przedłużona rozporządzeniem cesarskiem z dnia 29. czerwca 1903, Dz. u. p. Nr. 139 do końca grudnia 1903 . . . . . 12.000 K

6. Dotacya, ustawą skarbową na rok 1902 w tytule 9, § 5, wyznaczona na subwencye i dotacje . . . . . 3.000 K

7. Dotacya, ustawą skarbową na rok 1902 w tytule 9, § 7 wyznaczona na subwencye i dotacje w Austrii poniżej Anizy . . . . . 20.000 K

8. Dotacja, ustawą skarbową na rok 1902 w tytule 9, § 7 wyznaczona na subwencye i dotacje w Styryi . . . . . 6.000 K

9. Dotacja, ustawą skarbową na rok 1897 w tytule 10, § 7 na restaurację kościoła Św. Wacława w Pradze wyznaczona jako 1. rata, przedłużona rozporządzeniem cesarskim z dnia 29. czerwca 1903, Dz. u. p. Nr. 139 do końca grudnia 1903 w sumie . . . . . 5.000 zł. czyli 10.000 K

10. Kwota, rozporządzeniem cesarskim z dnia 28. grudnia 1898, Dz. u. p. Nr. 237 przewidziana na rok 1898 w tytule 10, § 7, na restaurację facyaty ratusza w Prachatycach, przedłużona rozporządzeniem cesarskim z dnia 29. czerwca 1903, Dz. u. p. Nr. 139 do końca grudnia 1903 . . . . . 1.000 zł. czyli 2.000 K

11. Dotacja, ustawą skarbową na rok 1895 w tytule 10, § 7, na restaurację budynku zamkowego w Rzeszowie wyznaczona jako 1. rata, przedłużona rozporządzeniem cesarskim z dnia 29. czerwca 1903, Dz. u. p. Nr. 139 do końca grudnia 1903 w sumie . . . . . 2.700 zł. czyli 5.400 K

12. Dotacja, ustawą skarbową na rok 1896 w tytule 10, § 7, na tenże sam cel wyznaczona jako 2. rata, przedłużona rozporządzeniem cesarskim z dnia 29. czerwca 1903, Dz. u. p. Nr. 139 do końca grudnia 1903 w sumie 2.700 zł. czyli 5.400 K

13. Kwota, rozporządzeniem cesarskim z dnia 28. grudnia 1898, Dz. u. p. Nr. 237 przewidziana na rok 1898 w tytule 10, § 7, jako 2. rata na restaurację kościoła klasztorowego w Leżajsku, przedłużona rozporządzeniem cesarskim z dnia 29. czerwca 1903, Dz. u. p. Nr. 139 do końca grudnia 1903 . . . . . 5.000 zł. czyli 10.000 K

14. Kwota, rozporządzeniem cesarskim z dnia 27. grudnia 1899, Dz. u. p. Nr. 265 przewidziana na rok 1899 w tytule 11, § 7, na subwencye i dotacje dla Galicyi, przedłużona rozporządzeniem cesarskim z dnia 29. czerwca 1903, Dz. u. p. Nr. 139 do końca grudnia 1903 . . . . . 27.600 zł. czyli 55.200 K

15. Kwota, rozporządzeniem cesarskim z dnia 27. grudnia 1900, Dz. u. p. Nr. 227 przewidziana na rok 1900 w tytule 9, § 7, na subwencye i dotacje dla Dalmacyi, przedłużona rozporządzeniem cesarskim z dnia 29. czerwca 1903, Dz. u. p. Nr. 139 do końca grudnia 1903 . . . . . 50.000 K

16. Dotacja, ustawą skarbową na rok 1902 w tytule 9, § 7 wyznaczona na subwencye i dotacje w Dalmacyi . . . . . 11.000 K

17. Kwota, rozporządzeniem cesarskim z dnia 27. grudnia 1900, Dz. u. p. Nr. 227 przewidziana na rok 1900 w tytule 9, §. 8, jako zasiłek na budowę i kupno realności w Dalmacyi, przedłużona rozporządzeniem cesarskim z dnia 29. czerwca 1903, Dz. u. p. Nr. 139 do końca grudnia 1903 . . . . . 10.000 K

18. Dotacja, ustawą skarbową na rok 1902 w tytule 9, § 8 wyznaczona na budowę i kupno realności w Dalmacyi na budowę nowego muzeum archeologicznego w Splecie jako 2. rata 10.000 K

19. Kwota, rozporządzeniem cesarskim z dnia 27. grudnia 1900, Dz. u. p. Nr. 227 przewidziana na rok 1900 w tytule 10, § 1, na nowe budowę, przebudowy i dobudowy w Austrii poniżej Anizy, przedłużona rozporządzeniem cesarskim z dnia 29. czerwca 1903, Dz. u. p. Nr. 139 do końca grudnia 1903 . . . . . 80.872 K

20. Kwota, rozporządzeniem cesarskim z dnia 27. grudnia 1900, Dz. u. p. Nr. 227 przewidziana na rok 1900 w tytule 10, § 13, na nowe budowę, przebudowy i dobudowy w Czechach, przedłużona rozporządzeniem cesarskim z dnia 29. czerwca 1903, Dz. u. p. Nr. 139 do końca grudnia 1903 . . . . . 115.124 K

21. Dotacja, ustawą skarbową na rok 1902 w tytule 10, § 12 wyznaczona na nowe budowę, przebudowy i dobudowy w Czechach . . . . . 54.645 K

22. Dotacja, ustawą skarbową na rok 1902 w tytule 10, § 12 wyznaczona na zasiłki na budowy w Czechach . . . . . 60.000 K

23. Dotacja, ustawą skarbową na rok 1902 w tytule 11, § 2 wyznaczona na budowę w Czechach . . . . . 36.712 K

24. Dotacja, ustawą skarbową na rok 1902 w tytule 10, § 13 wyznaczona na majątek zakładowy funduszu religijnego na Morawie . . . . . 90.000 K

25. Dotacja, ustawą skarbową na rok 1902 w tytule 10, § 17 wyznaczona na zasiłki na budowę w Bukowinie . . . . . 42.000 K

26. Kwota, rozporządzeniem cesarskim z dnia 28. grudnia 1898, Dz. u. p. Nr. 237 przewidziana na rok 1898 w tytule 12, §. 2, na restaurację kościoła Maria am Gestade we Wiedniu jako 11. i ostatnia rata, przedłużona rozporządzeniem cesarskim z dnia 29. czerwca 1903, Dz. u. p. Nr. 139 do końca grudnia 1903 6.000 zł. czyli 12.000 K

27. Dotacja, ustawą skarbową na rok 1902 w tytule 11, § 2, wyznaczona na budowę w Austrii powyżej Anizy . . . . . 5.875 K

28. Dotacja, ustawą skarbową na rok 1891 w tytule 12, § 2, na rozpoczęcie budowy dzwonicy przy kościele katedralnym w Szybeniku wyznaczona jako 1. rata, przedłużona rozporządzeniem cesarskim z dnia 29. czerwca 1903, Dz. u. p. Nr. 139 do końca grudnia 1903  
w sumie 3.000 zł. czyli 6.000 K
29. Kwota, rozporządzeniem cesarskim z dnia 27. grudnia 1900, Dz. u. p. Nr. 227 przewidziana na rok 1900 w tytule 11, § 2, na zaliczki zwrotne dla Austrii poniżej Anizy, przedłużona rozporządzeniem cesarskim z dnia 29. czerwca 1903 Dz. u. p. Nr. 139 do końca grudnia 1903 . . . . . 8.000 K
30. Kwota, rozporządzeniem cesarskim z dnia 27. grudnia 1900, Dz. u. p. Nr. 227 przewidziana na rok 1900 w tytule 13, na nowe budowle, przebudowy i dobudowy w Dalmacji, przedłużona rozporządzeniem cesarskim z dnia 29. czerwca 1903, Dz. u. p. Nr. 139 do końca grudnia 1903  
58.260 K
31. Dotacja, ustawą skarbową na rok 1902 w tytule 13 wyznaczona na tenże sam cel  
32.420 K
32. Dotacja, ustawą skarbową na rok 1895 w tytule 15, § 1, na kupienie, ustawienie i urządzenie dalekovidzu astrofotograficznego dla obserwatorium uniwersyteckiego we Wiedniu wyznaczona jako 2. i ostatnia rata, przedłużona rozporządzeniem cesarskim z dnia 29. czerwca 1903, Dz. u. p. Nr. 139 do końca grudnia 1903  
w sumie 15.000 zł. czyli 30.000 K
33. Dotacja, ustawą skarbową na rok 1902 w tytule 14, § 1 wyznaczona na wyporządzenie, urządzenie i potrzeby naukowe dla uniwersytetu wiedeńskiego . . . . . 26.500 K
34. Kwota, rozporządzeniem cesarskim z dnia 27. grudnia 1900, Dz. u. p. Nr. 227 przewidziana na rok 1900 w tytule 14, §. 3, na wyporządzenie, urządzenie i potrzeby naukowe dla uniwersytetu gradeckiego, przedłużona rozporządzeniem cesarskim z dnia 29. czerwca 1903, Dz. u. p. Nr. 139 do końca grudnia 1903 . . . . . 79.352 K
35. Dotacja, ustawą skarbową na rok 1902 w tytule 14, § 2 wyznaczona na wyporządzenie, urządzenie i potrzeby naukowe dla uniwersytetu gradeckiego . . . . . 16.970 K
36. Dotacja, ustawą skarbową na rok 1902 w tytule 14, § 2 wyznaczona na koszt administracji dla uniwersytetu gradeckiego . . . . . 7.000 K
37. Kwota, rozporządzeniem cesarskim z dnia 28. grudnia 1898, Dz. u. p. Nr. 237 przewidziana na rok 1898 w tytule 15, §. 4, na naprawy i przyrzadzenia w budynkach niemieckiego uniwersytetu w Pradze, przedłużona rozporządzeniem cesarskim z dnia 29. czerwca 1903, Dz. u. p. Nr. 139 do końca grudnia 1903 . . . . . 20.000 zł. czyli 40.000 K
38. Kwota, rozporządzeniem cesarskim z dnia 27. grudnia 1899, Dz. u. p. Nr. 265 przewidziana na rok 1899 w tytule 16. §. 4, na koszt administracyjne czeskiego uniwersytetu w Pradze, przedłużona rozporządzeniem cesarskim z dnia 29. czerwca 1903, Dz. u. p. Nr. 139 do końca grudnia 1903 . . . . . 7.480 zł. czyli 14.960 K
39. Kwota, rozporządzeniem cesarskim z dnia 27. grudnia 1900 przewidziana w tytule 14, §. 4, na koszt administracyjne czeskiego uniwersytetu w Pradze, przedłużona rozporządzeniem cesarskim z dnia 29. czerwca 1903, Dz. u. p. Nr. 139 do końca grudnia 1903 . . . . . 460 K
40. Dotacja, ustawą skarbową na rok 1902 w tytule 14, §. 4 wyznaczona jako 2. rata na budowę i kupna realności celem pomieszczenia instytutu fizyologicznego niemieckiego uniwersytetu w Pradze . . . . . 75.000 K
41. Dotacja, ustawą skarbową na rok 1902 w tytule 14, § 4 wyznaczona na wyporządzenie, urządzenie i potrzeby naukowe niemieckiego uniwersytetu w Pradze . . . . . 29.405 K
42. Dotacja, ustawą skarbową na rok 1902 w tytule 14, § 4 wyznaczona na wyporządzenie, urządzenie i potrzeby naukowe czeskiego uniwersytetu w Pradze . . . . . 13.213 K
43. Dotacja, ustawą skarbową na rok 1902 w tytule 14, §. 4 wyznaczona na wyporządzenie, urządzenie i potrzeby naukowe na wspólny wydatek obydwu uniwersytetów w Pradze . . . . . 61.311 K
44. Kwota, rozporządzeniem cesarskim z dnia 28. grudnia 1898, Dz. u. p. Nr. 237 przewidziana na rok 1898 w tytule 15, § 5 na naukowe wyposażenie i wewnętrzne urządzenie instytutów i klinik wydziału lekarskiego uniwersytetu lwowskiego, przedłużona rozporządzeniem cesarskim z dnia 29. czerwca 1903, Dz. u. p. Nr. 139 do końca grudnia 1903 . . . . . 55.000 zł. czyli 110.000 K
45. Kwota, rozporządzeniem cesarskim z dnia 27. grudnia 1899, Dz. u. p. Nr. 265 przewidziana na rok 1899 w tytule 16, § 5, na budowę i kupno realności celem uzyskania gruntu na rozszerzenie głównego budynku lwowskiego uniwersytetu, 2. i

ostatnia rata, przedłużona rozporządzeniem cesarskim z dnia 29. czerwca 1903, Dz. u. p. Nr. 139 do końca grudnia 1903 . 6.200 zł. czyli 12.400 K

46. Dotacja, ustawą skarbową na rok 1896 w tytule 15, § 6, na budowę nowego domu dla patologiczno-anatomicznego instytutu uniwersytetu krakowskiego wyznaczona jako 6. i ostatnia rata, przedłużona, rozporządzeniem cesarskim z dnia 29. czerwca 1903, Dz. u. p. Nr. 139 do końca grudnia 1903 . w sumie 25.000 zł. czyli 50.000 K

47. Dotacja, ustawą skarbową na rok 1897 w tytule 15, § 6, na postawienie ciepłarni w ogrodzie botanicznym krakowskiego uniwersytetu wyznaczona jako 2. i ostatnia rata, przedłużona rozporządzeniem cesarskim z dnia 29. czerwca 1903, Dz. u. p. Nr. 139 do końca grudnia 1903  
w sumie 1.500 zł. czyli 3.000 K

48. Dotacja, ustawą skarbową na rok 1897 w tytule 15, § 6, na sprawienie sprzętów dla *Collegium novum* uniwersytetu krakowskiego wyznaczona, przedłużona rozporządzeniem cesarskim z dnia 29. czerwca 1903, Dz. u. p. Nr. 139 do końca grudnia 1903 w sumie 318 zł. czyli 636 K

49. Kwota, rozporządzeniem cesarskim z dnia 28. grudnia 1898, Dz. u. p. Nr. 237 wyznaczona na rok 1898 w tytule 15, § 6, jako 2. rata na budowę nowej kliniki okulistyki uniwersytetu krakowskiego, przedłużona rozporządzeniem cesarskim z dnia 29. czerwca 1903, Dz. u. p. Nr. 139 do końca grudnia 1903 20.000 zł. czyli 40.000 K

50. Kwota, rozporządzeniem cesarskim z dnia 27. grudnia 1900, Dz. u. p. Nr. 227 przewidziana na rok 1900 w tytule 14, § 6, na budowę i kupno realności celem wystawienia przy uniwersytecie krakowskim nowej kliniki lekarskiej i odosobnionego pawilonu z urządzeniem i przyborami, przedłużona rozporządzeniem cesarskim z dnia 29. czerwca 1903, Dz. u. p. Nr. 139 do końca grudnia 1903 . . . . . 85.000 K

51. Kwota, rozporządzeniem cesarskim z dnia 27. grudnia 1900, Dz. u. p. Nr. 227 przewidziana na rok 1900 w tytule 14, § 6, na wyporządzenie, urządzenie i potrzeby naukowe dla uniwersytetu krakowskiego, przedłużona rozporządzeniem cesarskim z dnia 29. czerwca 1903, Dz. u. p. Nr. 139 do końca grudnia 1903 . . . . . 143.804 K

52. Dotacja, ustawą skarbową na rok 1902 w tytule 14, § 6 wyznaczona na wyporządzenie, urządzenie i potrzeby naukowe dla uniwersytetu krakowskiego . . . . . 54.405 K

53. Kwota, rozporządzeniem cesarskim z dnia 28. grudnia 1898, Dz. u. p. Nr. 237 przewidziana na rok 1898 w tytule 15, § 13, na postawienie ptaszarni ogrodowej do celów katedry zoologii w wyższej szkole technicznej w Gracu, przedłużona rozporządzeniem cesarskim z dnia 29. czerwca 1903, Dz. u. p. Nr. 139 do końca grudnia 1903  
300 zł. czyli 600 K

54. Dotacja, ustawą skarbową na rok 1902 w tytule 14, § 14 wyznaczona jako 1. rata na pomieszczenie większej liczby instytutów niemieckiej wyższej szkoły technicznej w Pradze, która wedle rozporządzenia cesarskiego z dnia 29. czerwca 1903, Dz. u. p. Nr. 139, ma być użyta na pomieszczenie instytutu fizjologicznego niemieckiego uniwersytetu w Pradze . . . . . 150.000 K

55. Dotacja, ustawą skarbową na rok 1902 w tytule 14, § 14, wyznaczona na wyporządzenie, urządzenie i potrzeby naukowe niemieckiej wyższej szkoły technicznej w Pradze . . . . . 25.500 K

56. Dotacja, ustawą skarbową na rok 1902 w tytule 14, § 14 wyznaczona jako 1. rata na pomieszczenie większej liczby instytutów czeskiej wyższej szkoły technicznej w Pradze, która wedle cesarskiego rozporządzenia z dnia 29. czerwca 1903, Dz. u. p. Nr. 139 ma być użyta na pomieszczenie instytutu chemicznego czeskiego uniwersytetu w Pradze . . . . . 150.000 K

57. Dotacja, ustawą skarbową na rok 1902 w tytule 14, § 14 wyznaczona na wyporządzenie, urządzenie i środki naukowe dla czeskiej wyższej szkoły technicznej w Pradze . . . . . 25.100 K

58. Kwota, rozporządzeniem cesarskim z dnia 27. grudnia 1900, Dz. u. p. Nr. 227 przewidziana na rok 1900 w tytule 14, § 15, jako wydatek ryczałtowy dla wyższej czeskiej szkoły technicznej w Bernie, przedłużona rozporządzeniem cesarskim z dnia 29. czerwca 1903, Dz. u. p. Nr. 139 do końca grudnia 1903 . . . . . 420.000 K

59. Dotacja, ustawą skarbową na rok 1902 w tytule 14, § 15 wyznaczona na tenże sam cel  
100.000 K

60. Dotacja, ustawą skarbową na rok 1902 w tytule 14, § 16 wyznaczona na wyporządzenie, urządzenie i środki naukowe dla wyższej szkoły technicznej we Lwowie . . . . . 20.000 K

61. Dotacja, ustawą skarbową na rok 1902 w tytule 15, § 1 wyznaczona na wyporządzenie, urządzenie i potrzeby naukowe dla Przymorza  
3.532 K

62. Dotacja, ustawą skarbową na rok 1902 w tytule 15, § 1 wyznaczona jako 2. rata na budowę i zakupno realności celem pomieszczenia akademickiego gimnazjum w Pradze (czeskiego) 215.000 K

63. Dotacja, ustawą skarbową na rok 1902 w tytule 15, § 1 wyznaczona jako 5. i ostatnia rata na budowę i zakupno realności celem wspólnego pomieszczenia gimnazjum rządowego i seminarium nauczycielskiego męskiego w Ołomuńcu (niemieckiego) . . . . . 63.000 K

64. Dotacja, ustawą skarbową na rok 1902 w tytule 15, § 1 wyznaczona na wyporządzenie, urządzenie i potrzeby naukowe w Śląsku 4.980 K

65. Kwota, rozporządzeniem cesarskim z dnia 27. grudnia 1899, Dz. u. p. Nr. 265 przewidziana na rok 1899 w tytule 17, § 1, na budowę i kupno realności, celem wspólnego pomieszczenia I. i V. gimnazjum rządowego we Lwowie, przedłużona rozporządzeniem cesarskim z dnia 29. czerwca 1903, Dz. u. p. Nr. 139 do końca grudnia 1903 112.000 zł. czyli 224.000 K

66. Kwota, rozporządzeniem cesarskim z dnia 27. grudnia 1899, Dz. u. p. Nr. 265 przewidziana na rok 1899 w tytule 17, § 1, na budowę i kupno realności celem pomieszczenia gimnazjum rządowego w Buczacz, jako ostatnia rata, przedłużona rozporządzeniem cesarskim z dnia 29. czerwca 1903, Dz. u. p. Nr. 139 do końca grudnia 1903 . . . . . 10.000 zł. czyli 20.000 K

67. Kwota, rozporządzeniem cesarskim z dnia 28. grudnia 1898, Dz. u. p. Nr. 237 przewidziana na rok 1898 w tytule 16, § 1, jako 2. i ostatnia rata na budowę nowego domu dla gimnazjum rządowego św. Anny w Krakowie, wraz z wewnętrznym urządzeniem, przedłużona rozporządzeniem cesarskim z dnia 29. czerwca 1903, Dz. u. p. Nr. 139 do końca grudnia 1903 76.500 zł. czyli 153.000 K

68. Kwota, rozporządzeniem cesarskim z dnia 28. grudnia 1898, Dz. u. p. Nr. 237 przewidziana na rok 1898 w tytule 16, § 1, jako 2. i ostatnia rata na budowę nowego domu dla III. gimnazjum rządowego w Krakowie wraz z wewnętrznym urządzeniem, przedłużona rozporządzeniem cesarskim z dnia 29. czerwca 1903, Dz. u. p. Nr. 139 do końca grudnia 1903 . 30.000 zł. czyli 60.000 K

69. Dotacja, ustawą skarbową na rok 1902 w tytule 15, § 1 wyznaczona jako 2. rata na budowę i kupno realności celem wspólnego pomieszczenia I. i V. gimnazjum rządowego we Lwowie 85.000 K

70. Dotacja, ustawą skarbową na rok 1902 w tytule 15, § 1 wyznaczona na budowę i kupno realności celem pomieszczenia ruskich klas równorzędnych gimnazjum rządowego w Tarnopolu 50.000 K

71. Dotacja, ustawą skarbową na rok 1902 w tytule 15, § 1, wyznaczona na wyporządzenie, urządzenie i środki naukowe w Galicji . 31.598 K

72. Dotacja, ustawą skarbową na rok 1902 w tytule 15, § 1 wyznaczona jako 2. rata na budowę i kupno realności celem pomieszczenia II. gimnazjum rządowego w Czerniowcach 100.000 K

73. Dotacja, ustawą skarbową na rok 1902 w tytule 15, § 2 wyznaczona jako 4. rata na budowę i kupno realności celem pomieszczenia rządowej szkoły realnej we Wiedniu (X. dzielnica) 220.000 K

74. Dotacja, ustawą skarbową na rok 1902 w tytule 15, § 2 wyznaczona jako 3. rata na budowę i kupno realności celem pomieszczenia II. niemieckiej rządowej szkoły realnej w Pradze 60.000 K

75. Dotacja, ustawą skarbową na rok 1902 w tytule 15, § 2 wyznaczona jako 2. rata na budowę i kupno realności celem pomieszczenia rządowej szkoły realnej w Pilźnie (niemieckiej) 70.000 K

76. Dotacja, ustawą skarbową na rok 1896 w tytule 16, § 2 wyznaczona jako 3. i ostatnia rata na budowę nowego gmachu rządowej szkoły realnej w Krakowie a przedłużona rozporządzeniem cesarskim z dnia 29. czerwca 1903, Dz. u. p. Nr. 139 do końca grudnia 1903 50.000 zł. czyli 100.000 K

77. Kwota, rozporządzeniem cesarskim z dnia 27. grudnia 1900, Dz. u. p. Nr. 227 przewidziana na rok 1900 w tytule 15, § 2, na budowę i kupno realności dla pomieszczenia rządowej szkoły realnej w Tarnowie, jako 1. rata, przedłużona, rozporządzeniem cesarskim z dnia 29. czerwca 1903, Dz. u. p. Nr. 139 do końca grudnia 1903 . 160.000 K

78. Dotacja, ustawą skarbową na rok 1902 w tytule 17, § 1 wyznaczona na subwencje i dotacje w Tyrolu i Vorarlbergu . . . . 412 K

79. Kwota, rozporządzeniem cesarskim z dnia 28. grudnia 1898, Dz. u. p. Nr. 237 przewidziana na rok 1898 w tytule 18, § 1, jako 2. rata na wy-

budowanie rządowej szkoły przemysłowej w Pradze i na jej urządzenie wewnętrzne, przedłużona rozporządzeniem cesarskim z dnia 29. czerwca 1903, Dz. u. p. Nr. 139 do końca grudnia 1903

92.000 zł. czyli 184.000 K

80. Kwota, rozporządzeniem cesarskim z dnia 27. grudnia 1900, Dz. u. p. Nr. 227 przewidziana na rok 1900 w tytule 17, § 1, jako 3. rata na budowę i kupno realności dla pomieszczenia rządowej szkoły przemysłowej w Smichowie, przedłużona rozporządzeniem cesarskim z dnia 29. czerwca 1903, Dz. u. p. Nr. 139 do końca grudnia 1903

160.000 K

81. Dotacja, ustawą skarbową na rok 1897 w tytule 18, § 1, jako 1. rata dodatku dla gminy Bielska na przybudowę do tamtejszej rządowej szkoły przemysłowej wyznaczona, przedłużona rozporządzeniem cesarskim z dnia 29. czerwca 1903, Dz. u. p. Nr. 139 do końca grudnia 1903

w sumie 1.000 zł. czyli 2.000 K

82. Kwota, rozporządzeniem cesarskim z dnia 28. grudnia 1898, Dz. u. p. Nr. 237 przewidziana na rok 1898 w tytule 18, § 1, jako 2. rata na ten sam cel, przedłużona rozporządzeniem cesarskim z dnia 29. czerwca 1903, Dz. u. p. Nr. 139 do końca grudnia 1903 . . . 1.500 zł. czyli 3.000 K

83. Kwota, rozporządzeniem cesarskim z dnia 27. grudnia 1899, Dz. u. p. Nr. 265 przewidziana na rok 1899 w tytule 19, § 1, na subwencje i dotacje dla rządowej szkoły przemysłowej w Bielsku, przedłużona rozporządzeniem cesarskim z dnia 29. czerwca 1903, Dz. u. p. Nr. 139 do końca grudnia 1903 . . . 1.500 zł. czyli 3.000 K

84. Kwota, rozporządzeniem cesarskim z dnia 28. grudnia 1898, Dz. u. p. Nr. 237 przewidziana na rok 1898 w tytule 18, § 1, jako 2. i ostatnia rata na koszt pierwszego urządzenia zawodowej szkoły haftu ręcznego i maszynowego w Kraślicach, przedłużona rozporządzeniem cesarskim z dnia 29. czerwca 1903, Dz. u. p. Nr. 139 do końca grudnia 1903 . . . 2.400 zł. czyli 4.800 K

85. Kwota, rozporządzeniem cesarskim z dnia 28. grudnia 1898, Dz. u. p. Nr. 237 przewidziana na rok 1898 w tytule 18, § 1, jako 6. i ostatnia rata na urządzenie mechanicznego tkactwa w szkole tkackiej w Asch, przedłużona rozporządzeniem cesarskim z dnia 29. czerwca 1903, Dz. u. p. Nr. 139 do końca grudnia 1903 . . . 2.500 zł. czyli 5.000 K

86. Kwota, rozporządzeniem cesarskim z dnia 27. grudnia 1900, Dz. u. p. Nr. 227 przewidziana

na rok 1900 w tytule 17, § 2, obejmującym zakłady centralne, na budowę i kupno realności celem rozszerzenia austriackiego Muzeum sztuki i przemysłu we Wiedniu, przedłużona rozporządzeniem cesarskim z dnia 29. czerwca 1903, Dz. u. p. Nr. 139 do końca grudnia 1903 . . . 8.000 K

87. Dotacja, ustawą skarbową na rok 1902 w tytule 17, § 3 wyznaczona jako 1. rata na budowę i kupno realności celem rozszerzenia budynku austriackiego Muzeum sztuki i przemysłu względnie szkoły dla przemysłu artystycznego we Wiedniu

10.000 K

88. Dotacja, ustawą skarbową na rok 1902 w tytule 17, § 1 wyznaczona na wyposażenie, urządzenie i potrzeby naukowe w Galicji i w Krakowie . . . 18.900 K

89. Dotacja ustawą skarbową na rok 1902 w tytule 19, § 1 wyznaczona na wyposażenie, urządzenie i potrzeby naukowe . . . 2.750 K

90. Dotacja, ustawą skarbową na rok 1902 w tytule 20, § 1 wyznaczona jako 2. rata na budowę i kupno realności celem pomieszczenia seminarium nauczycielskiego męskiego i żeńskiego w Grazu . . . 25.000 K

91. Dotacja, ustawą skarbową na rok 1902 w tytule 20, § 1 wyznaczona na wyposażenie, urządzenie i potrzeby naukowe w Przymorzu

2.800 K

92. Kwota, rozporządzeniem cesarskim z dnia 28. grudnia 1898, Dz. u. p. Nr. 237 przewidziana na rok 1898 w tytule 20, § 1, jako 2. i ostatnia rata na budowę nowego domu dla seminarium nauczycielskiego męskiego w Budziejowicach łącznie z urządzeniem wewnętrznym, przedłużona rozporządzeniem cesarskim z dnia 29. czerwca 1903, Dz. u. p. Nr. 139 do końca grudnia 1903

76.600 zł. czyli 153.200 K

93. Kwota, rozporządzeniem cesarskim z dnia 27. grudnia 1899, Dz. u. p. Nr. 265 przewidziana na rok 1899 w tytule 21, § 1, na budowę i kupno realności celem pomieszczenia seminarium nauczycielskiego męskiego w Litomierzycach, 2. i ostatnia rata, przedłużona rozporządzeniem cesarskim z dnia 29. czerwca 1903, Dz. u. p. Nr. 139 do końca grudnia 1903 . . . 65.500 zł. czyli 131.000 K

94. Dotacja, ustawą skarbową na rok 1902 w tytule 20, § 1 wyznaczona jako 1. rata na budowę i kupno realności celem pomieszczenia seminarium nauczycielskiego męskiego w Kutnejhorze

150.000 K



95. Dotacya, ustawą skarbową na rok 1902 w tytule 20, § 1 na wyporządzenie, urządzenie i potrzeby naukowe w Czechach . . . 6.642 K
96. Dotacya, ustawą skarbową na rok 1902 w tytule 20. § 1 wyznaczona jako 5. i ostatnia rata na budowę i kupno realności celem pomieszczenia seminarjum nauczycielskiego męskiego w Dubrowniku . . . . . 13.000 K
97. Kwota, rozporządzeniem cesarskim z dnia 27. grudnia 1900, Dz. u. p. Nr. 227 przewidziana na rok 1900 w tytule 19, § 7 na podniesienie szkolnictwa ludowego w Istrii, przedłużona rozporządzeniem cesarskim z dnia 29. czerwca 1903, Dz. u. p. Nr. 139 do końca grudnia 1903  
6.000 K
98. Dotacya, ustawą skarbową na rok 1902 w tytule 20, § 7 wyznaczona na tenże sam cel  
6.000 K
99. Kwota, rozporządzeniem cesarskim z dnia 27. grudnia 1899, Dz. u. p. Nr. 265 przewidziana na rok 1899 w tytule 21, § 10, na budowę i kupno realności celem pomieszczenia rządowej szkoły ludowej w Poli, 2. rata, przedłużona rozporządzeniem cesarskim z dnia 29. czerwca 1903, Dz. u. p. Nr. 139 do końca grudnia 1903  
50.000 zł. czyli 100.000 K
100. Dotacya, ustawą skarbową na rok 1902 w tytule 20, § 10 wyznaczona na wyporządzenie, urządzenie i potrzeby naukowe w Przymorzu  
3.222 K
101. Dotacya, ustawą skarbową na rok 1897, w załączce II, pod l. 1, dla instytutu higienicznego we Wiedniu jako 1. rata wyznaczona, przedłużona rozporządzeniem cesarskim z dnia 29. czerwca 1903, Dz. u. p. Nr. 139 do końca grudnia 1903 w sumie . . . . . 100.000 zł. czyli 200.000 K
102. Kwota, rozporządzeniem cesarskim z dnia 28. grudnia 1898, Dz. u. p. Nr. 237, w załączce II przewidziana na rok 1898 pod l. 1, jako 2. rata na budowę instytutu higienicznego, połączonego z rządowym zakładem do badania środków żywności w Wiedniu, przedłużona rozporządzeniem cesarskim z dnia 29. czerwca 1903, Dz. u. p. Nr. 139 do końca grudnia 1903  
50.000 zł. czyli 100.000 K
103. Kwota, rozporządzeniem cesarskim z dnia 27. grudnia 1900, Dz. u. p. Nr. 227 w załączce II przewidziana na rok 1900 pod l. 2 na budowę higienicznego instytutu na niemieckim uniwersytecie w Pradze wraz z państwowym Zakładem do badania środków spożywczych, jako 1. rata, przedłużona rozporządzeniem cesarskim z dnia 29. czerwca 1903, Dz. u. p. Nr. 139 do końca grudnia 1903 . . . . . 100.000 K
104. Kwota, rozporządzeniem cesarskim z dnia 28. grudnia 1898, Dz. u. p. Nr. 237, w załączce II przewidziana na rok 1898 pod l. 5, jako 1. rata na budowę instytutu fizykalno-matematyczno-astronomicznego przy czeskim uniwersytecie w Pradze, przedłużona rozporządzeniem cesarskim z dnia 29. czerwca 1903, Dz. u. p. Nr. 139 do końca grudnia 1903 . . . . . 100.000 zł. czyli 200.000 K
105. Kwota, rozporządzeniem cesarskim z dnia 27. grudnia 1899, Dz. u. p. Nr. 265 przewidziana na rok 1899 w załączce II, pod l. 2 na założenie uniwersyteckich ogrodów botanicznych z instytutami w Pradze, jako 3. i ostatnia rata łącznie z ceną kupna gruntu, przedłużona rozporządzeniem cesarskim z dnia 29. czerwca 1903, Dz. u. p. Nr. 139 do końca grudnia 1903 50.000 zł. czyli 100.000 K
106. Kwota, rozporządzeniem cesarskim z dnia 28. grudnia 1898, Dz. u. p. Nr. 237, w załączce II przewidziana na rok 1898 pod l. 6, jako 1. rata na budowę fizyologicznego instytutu uniwersytetu niemieckiego w Pradze, przedłużona rozporządzeniem cesarskim z dnia 29. czerwca 1903, Dz. u. p. Nr. 139 do końca grudnia 1903  
100.000 zł. czyli 200.000 K
107. Dotacya, ustawą skarbową na rok 1897, w załączce II, pod l. 7, dla kliniki lekarskiej w Krakowie wyznaczona, przedłużona rozporządzeniem cesarskim z dnia 29. czerwca 1903, Dz. u. p. Nr. 139 do końca grudnia 1903  
w sumie 160.000 zł. czyli 320.000 K.

### C. W etacie Ministerstwa skarbu.

1. Kwota, rozporządzeniem cesarskim z dnia 28. grudnia 1898, Dz. u. p. Nr. 237, na rok 1898 w rozdziale 10, tytule 2, „Władze skarbowe kierujące“ na budowę domu urzędowego na Porzyczcu w Pradze, jako 2. rata przewidziana, przedłużona rozporządzeniem cesarskim z dnia 29. czerwca 1903, Dz. u. p. Nr. 139 do końca grudnia 1903  
50.000 zł. czyli 100.000 K
2. Kwota, rozporządzeniem cesarskim z dnia 27. grudnia 1899, Dz. u. p. Nr. 265, na rok 1899 na tenże sam cel jako 3. rata przewidziana, przedłużona rozporządzeniem cesarskim z dnia 29. czerwca 1903, Dz. u. p. Nr. 139 do końca grudnia 1903 . . . . . 50.000 zł. czyli 100.000 K

3. Kwota, rozporządzeniem cesarskim z dnia 27. grudnia 1900, Dz. u. p. Nr. 227 przewidziana na rok 1900, na tenże sam cel, jako 4. rata, przedłużona rozporządzeniem cesarskim z dnia 29. czerwca 1903, Dz. u. p. Nr. 139 do końca grudnia 1903 . . . . . 100.000 K

4. Kwota, rozporządzeniem cesarskim z dnia 27. grudnia 1899, Dz. u. p. Nr. 265, na rok 1899 w rozdziale 10, tytule 3, „Służba podatkowa bezpośrednia“, na kupno trzech domów i na koszta budowy domu urzędowego w Chotieborzu przewidziana, przedłużona rozporządzeniem cesarskim z dnia 29. czerwca 1903, Dz. u. p. Nr. 139 do końca grudnia 1903 . . . 1.650 zł. czyli 3.300 K

5. Kwota, rozporządzeniem cesarskim z dnia 27. grudnia 1899, Dz. u. p. Nr. 265, na rok 1899 w tym samym tytule na przybudowę i wyposażenia w domu urzędowym w Oberhollabrunn jako 2. rata przewidziana, przedłużona rozporządzeniem cesarskim z dnia 29. czerwca 1903, Dz. u. p. Nr. 139 do końca grudnia 1903 13.000 zł. czyli 26.000 K

6. Kwota, rozporządzeniem cesarskim z dnia 28. grudnia 1898, Dz. u. p. Nr. 237, na rok 1898 w rozdziale 10, tytule 6, „Urzędy podatkowe“ na budowę domu urzędowego w Wels przewidziana, przedłużona rozporządzeniem cesarskim z dnia 29. czerwca 1903, Dz. u. p. Nr. 139 do końca grudnia 1903 . . . . . 28.000 zł. czyli 56.000 K

7. Kwota, tem samem rozporządzeniem i w tym samym tytule na rok 1899 na nabycie gruntu pod budowę i na budowę domu urzędowego w Prosnicy przewidziana, przedłużona rozporządzeniem cesarskim z dnia 29. czerwca 1903, Dz. u. p. Nr. 139 do końca grudnia 1903  
19.020 zł. czyli 38.040 K

8. Kwoty, rozporządzeniem cesarskim z dnia 27. grudnia 1900, Dz. u. p. Nr. 227, na rok 1900 na nową budowlę w Podwoleczyskach przewidziane, przedłużone rozporządzeniem cesarskim z dnia 29. czerwca 1903, Dz. u. p. Nr. 139 do końca grudnia 1903, mianowicie:

w rozdziale 10, tytule 5: „Straż skarbową“  
18.000 K

w rozdziale 10, tytule 8: „Zarząd ceł“, 2. rata  
2.000 K

9. Kwoty, rozporządzeniem cesarskim z dnia 27. grudnia 1900, Dz. u. p. Nr. 227 przewidziane na rok 1900 na budowę domu urzędowego w Ołomuńcu, przedłużone rozporządzeniem cesarskim

z dnia 29. czerwca 1903, Dz. u. p. Nr. 139 do końca grudnia 1903, mianowicie:

w rozdziale 10, tytule 2: „Władze skarbowe kierujące“ . . . . . 30.000 K

w rozdziale 10, tytule 3: „Służba podatkowa bezpośrednia“ . . . . . 6.000 K

w rozdziale 10, tytule 5: „Straż skarbową“  
12.000 K

w rozdziale 10, tytule 8: „Zarząd ceł“  
12.000 K

10. Kwoty, rozporządzeniem cesarskim z dnia 27. grudnia 1900, Dz. u. p. Nr. 227 przewidziane na rok 1900 na budowę domu urzędowego w Nowym Sączu, przedłużone rozporządzeniem cesarskim z dnia 29. czerwca 1903, Dz. u. p. Nr. 139 do końca grudnia 1903, mianowicie:

w rozdziale 10, tytule 2: „Władze skarbowe kierujące“ . . . . . 11.736 K

w rozdziale 10, tytule 5: „Straż skarbową“  
2.934 K

w rozdziale 10, tytule 6: „Urzędy podatkowe“  
2.940 K

11. Kwota, rozporządzeniem cesarskim z dnia 27. grudnia 1900, Dz. u. p. Nr. 227 przewidziana na rok 1900 w rozdziale 10, tytule 4, „Kasy krajowe“ na wyposażeńie budynku skarbowego w Zadarze, w którym dotychczas były koszary straży skarbowej, przedłużona rozporządzeniem cesarskim z dnia 29. czerwca 1903, Dz. u. p. Nr. 139 do końca roku 1903 . . . . . 13.000 K

12. Kwoty, rozporządzeniem cesarskim z dnia 27. grudnia 1900, Dz. u. p. Nr. 227 przewidziane na rok 1900 w rozdziale 10, tytule 6, „Urzędy podatkowe“, przedłużone rozporządzeniem cesarskim z dnia 29. czerwca 1903, Dz. u. p. Nr. 139 do końca grudnia 1903, mianowicie:

na budowę domu urzędowego w Delatynie  
23.660 K

na budowę domu urzędowego w Ottensheimie  
8.090 K

na budowę domu urzędowego w Gwoźdźcu  
7.920 K

13. Kwota, rozporządzeniem cesarskim z dnia 27. grudnia 1900, Dz. u. p. Nr. 227 przewidziana na rok 1900 w rozdziale 10, tytule 9, „Kataster podatku gruntowego“ na budowę domu urzędowego w Serecie, przedłużona rozporządzeniem cesarskim z dnia 29. czerwca 1903, Dz. u. p. Nr. 139 do końca grudnia 1903 . . . . . 9.950 K

14. Kwoty, rozporządzeniem cesarskim z dnia 27. grudnia 1900, Dz. u. p. Nr. 227, na rok 1900

na budowę domu urzędowego we Wiedniu, w III. dzielnicy, przewidziane, przedłużone rozporządzeniem cesarskim z dnia 29. czerwca 1903, Dz. u. p. Nr. 139 do końca grudnia 1903, mianowicie:

w rozdziale 10, tytule 1: „Kierownictwo naczelne” . . . . . 200.000 K  
w rozdziale 10, tytule 2: „Władze kierujące skarbowe” . . . . . 80.000 K  
w rozdziale 10, tytule 9: „Kataster podatku gruntowego” . . . . . 100.000 K

15. Dotacya, ustawą skarbową na rok 1897, w załączce II, pod l. 3, na budowę domu urzędowego na Porzyczu w Pradze jako 1. rata wyznaczona, przedłużona rozporządzeniem cesarskim z dnia 29. czerwca 1903, Dz. u. p. Nr. 139 do końca grudnia 1903 . 100.000 zł. czyli 200.000 K

Kwoty pod l. 1. do 15. włącznie wymienione, a do końca roku 1903, nie wyczerpane, należy — bez względu na ich specjalne pierwotne przeznaczenie — przenieść do rozdziału 10, tytułu 10 i zarachować je na wydatki tam przewidziane.

16. Dotacya, ustawą skarbową na rok 1902 w rozdziale 10, tytule 10 wyznaczona na nowe budowle i naprawy budowlane w administracji skarbowej . . . . . 1,075.354 K

17. Dotacye, ustawą skarbową na rok 1902 w rozdziale 11 „Ogólna administracya kasowa” wyznaczone a mianowicie:

w tytule 3, na kalo i kosza bicia pieniędzy z monet złotych zużytych oddanych do przetopienia . . . . . 2.000 K  
w tytule 5, na kosza wybicia monet złotych krajowych waluty koronowej w myśl ustawy z dnia 2. sierpnia 1892, Dz. u. p. Nr. 130 . . . . . 1.220 K  
w tytule 6, na kosza wybicia monet koronowych srebrnych i bronzowych tudzież kosza nabycia metalu na monety bronzowe . . . . . 786.812 K

18. Kwota, rozporządzeniem cesarskim z dnia 27. grudnia 1900, Dz. u. p. Nr. 227, na rok 1900 w rozdziale 11 „Ogólna administracya kasowa”, tytule 7, „Kosza wyrobu ciężarków do kontroli krajowych monet złotych waluty koronowej” przewidziana, przedłużona rozporządzeniem cesarskim z dnia 29. czerwca 1903, Dz. u. p. Nr. 139 do końca grudnia 1903 . . . . . 20.000 K

19. Dotacya, ustawą skarbową na rok 1902 w rozdziale 11 „Ogólna administracya kasowa”, tytule 9 wyznaczona na kosza statystyki walutowej i wszystkie inne dotyczące wydatki . . . . . 8.000 K

20. Kwota, rozporządzeniem cesarskim z dnia 27. grudnia 1900, Dz. u. p. Nr. 227 przewidziana na rok 1900 w rozdziale 15 „Sól”, tytule 2, na nowe budynki dla zarządu sprzedaży soli, przedłużona rozporządzeniem cesarskim z dnia 29. czerwca 1903, Dz. u. p. Nr. 139 do końca grudnia 1903 . . . . . 30.000 K

21. Dotacya, ustawą skarbową na rok 1902 w rozdziale 15 „Sól”, tytule 1 wyznaczona na nowe budynki, kupno realności i inne wydatki nadzwyczajne . . . . . 954.000 K

22. Kwota, rozporządzeniem cesarskim z dnia 28. grudnia 1898, Dz. u. p. Nr. 237, na rok 1898 w rozdziale 16, „Tytoń”, tytule 2, przewidziane, na roboty budowlane w zakładzie fabryki tytoniu we Wiedniu (Ottakring), przedłużona rozporządzeniem cesarskim z dnia 29. czerwca 1903, Dz. u. p. Nr. 139 do końca grudnia 1903 . . . . . 150.000 zł. czyli 300.000 K

23. Kwota, rozporządzeniem cesarskim z dnia 27. grudnia 1899, Dz. u. p. Nr. 265, na rok 1899 w rozdziale 16 „Tytoń”, tytule 2 przewidziana, jako dodatek na kosza regulacyi rzeki Leno w Sacco, przedłużona rozporządzeniem cesarskim z dnia 29. czerwca 1903, Dz. u. p. Nr. 139 do końca grudnia 1903 . . . . . 5.000 zł. czyli 10.000 K

24. Kwoty, rozporządzeniem cesarskim z dnia 27. grudnia 1900, Dz. u. p. Nr. 227 na rok 1900 w rozdziale 16 „Tytoń”, tytule 2 przewidziane, przedłużone rozporządzeniem cesarskim z dnia 29. czerwca 1903, Dz. u. p. Nr. 139 do końca grudnia 1903, mianowicie:

na budowę domu urzędowego dla naczelnej dyrekyi zarządu tytoniowego (2. rata) 400.000 K  
na budowę magazynu sprzedaży w Pradze (1. rata) . . . . . 160.000 K  
na przybudowę do domu fabrycznego (2. rata) i na wystawienie łaźni dla robotników w Hodonimie . . . . . 136.000 K

25. Dotacya, ustawą skarbową na rok 1902 w rozdziale 16 „Tytoń”, tytule 2 wyznaczona na nowe budynki . . . . . 1,200.000 K

26. Kwoty, rozporządzeniem cesarskim z dnia 27. grudnia 1900, Dz. u. p. Nr. 227, na rok 1900 na budowę domu urzędowego we Wiedniu, w III. dzielnicy przewidziane, przedłużone rozporządzeniem cesarskim z dnia 29. czerwca 1903, Dz. u. p. Nr. 139 do końca grudnia 1903, mianowicie:

w rozdziale 17, tytule 1: „Stemple” . . . . . 100.000 K  
w rozdziale 18, „Loterya” . . . . . 150.000 K

27. Kwoty, rozporządzeniem cesarskim z dnia 27. grudnia 1899, Dz. u. p. Nr. 265, na rok 1899 na budowę domu urzędowego w Pradze jako 3. rata przewidziane, przedłużone rozporządzeniem cesarskim z dnia 29. czerwca 1903, Dz. u. p. Nr. 139 do końca grudnia 1903, mianowicie:

w rozdziale 18, „Loterya“ 14.700 zł. czyli 29.400 K

w rozdziale 20, „Cechownictwo“ 6.917 zł. czyli 13.834 K

w rozdziale 25, „Mennictwo“ 6.917 zł. czyli 13.834 K

28. Dotacja, ustawą skarbową na rok 1902 w rozdziale 22, „Gmachy dykasteryalne“, na stylowe w miarę postępujące poprawy i naprawy zamku rodzinnego w Tyrolu . . . . . 1.800 K

29. Dotacja, ustawą skarbową na rok 1902 w rozdziale 35 „Zarząd długu państwa“, tytule 3 wyznaczona na wydatki na zarząd długu ustalonego 238.198 K.

#### D. W etacie Ministerstwa handlu.

1. Dotacja, ustawą skarbową na rok 1902 w tytule 10, § 2 a) wyznaczona na budowę kanału do żeglugi między Tużyczem a przystaniem Rosega jako 1. rata . . . . . 71.500 K

2. Dotacja, ustawą skarbową na rok 1902 w tytule 10, § 3 a) wyznaczona na budowę muru przybrzeżnego dla ładowania węgla (Szybenik) jako 2. rata . . . . . 8.000 K

3. Dotacja, ustawą skarbową na rok 1902 w tytule 12, § 4 wyznaczona na urządzenie nowych przewodów telegraficznych i pneumatycznych 557.500 K.

#### E. W etacie Ministerstwa kolei żelaznych.

1. Kwota, rozporządzeniem cesarskim z dnia 27. grudnia 1899, Dz. u. p. Nr. 265, na rok 1899 przewidziana w tytule 5, § 11 na nowe zaprowadzenie i naprawienie urządzeń elektrycznych silnego prądu, kupno narzędzi i przyrządów do czynienia doświadczeń, tudzież kwota amortyzacyjna za elektryczne oświetlenie w stacyi stanisławowskiej i w innych stacyach a przedłużona rozporządzeniem cesarskim z dnia 29. czerwca 1903, Dz. u. p. Nr. 139 do końca grudnia 1903

55.000 zł. czyli 110.000 K

Kwoty, rozporządzeniem cesarskim z dnia 27. grudnia 1900, Dz. u. p. Nr. 227 przewidziane

na rok 1900, przedłużone rozporządzeniem cesarskim z dnia 29. czerwca 1903, Dz. u. p. Nr. 139 do końca grudnia 1903, mianowicie:

W tytule 6, § 10:

2. Nowe zaprowadzenia i naprawienia urządzeń elektrycznych silnego prądu, kupno narzędzi i przyrządów do czynienia doświadczeń tudzież kwota amortyzacyjna za elektryczne oświetlenie w stacyi stanisławowskiej i w innych stacyach

40.000 K

3. Zastąpienie drewnianych mostów konstrukcyjami trwałymi . . . . . 180.000 K

4. Poprawienie wód zasilających 200.000 K

5. Kwota, rozporządzeniem cesarskim z dnia 27. grudnia 1900, Dz. u. p. Nr. 227 przewidziana na rok 1900 w załączce II, pod a) „Budowa państwowych kolei żelaznych“ na budowę kolei żelaznej Przeworsk—Rozwadów (l. 4) a przedłużona rozporządzeniem cesarskim z dnia 29. czerwca 1903, Dz. u. p. Nr. 139 do końca grudnia 1903 1,200.000 K

Dotacje, ustawą skarbową na rok 1902 wyznaczone a mianowicie:

6. w tytule 1, § 4, na wytyczanie kolei żelaznych i inne wydatki w sprawach kolejowych 140.000 K

7. w tytule 5, § 1, na wkłady z funduszu wkładowego nabytych na rzecz państwa linii austriackiej Spółki kolei lokalnych . . . 86.300 K

8. w tytule 5, § 2, na roboty na wszystkich szlakach dobiegowych wydzierżawionych 34.000 K.

#### F. W etacie Ministerstwa rolnictwa.

1. Kwota, rozporządzeniem cesarskim z dnia 27. grudnia 1899, Dz. u. p. Nr. 265, załączka II, na rok 1899 pod l. 3, na wkłady rolnicze w byłym lennie Vrana w Dalmacji przewidziana, przedłużona rozporządzeniem cesarskim z dnia 29. czerwca 1903 Dz. u. p. Nr. 139 do końca grudnia 1903 . . . . . 90.000 zł. czyli 180.000 K

2. Dotacja, ustawą skarbową na rok 1902 w tytule 2 wyznaczona na odnowienie rozsadnika owocowego w Klosterneuburgu, tudzież naprawy budowlane w zakładzie naukowym winogrodniczym i sadowniczym tamże . . . . . 2.000 K

3. Dotacja, w tej samej ustawie skarbowej w tytule 4 wyznaczona na „Urzędy do nadzorowania kultury krajowej“ . . . . . 11.840 K

4. Dotacja, w tej samej ustawie skarbowej w tytule 9, § 3 wyznaczona jako zasiłek na uregulowanie Wogłejny w Cylei . . . . . 1.742 K

**G. W etacie Ministerstwa sprawiedliwości.**

1. Kwota, rozporządzeniem cesarskim z dnia 27. grudnia 1900, Dz. u. p. Nr. 227 na rok 1900 w tytule 3, na przystąpienie sądów do obrotu czekowego i klirynkowego urzędu pocztowych kas oszczędności przewidziana, przedłużona rozporządzeniem cesarskim z dnia 29. czerwca 1903, Dz. u. p. Nr. 139 do końca grudnia 1903 . 6.000 K

2. Dotacya, ustawą skarbową na rok 1897 w tytule 4, § 26, na budowę domu urzędowego w Karolowych Warach jako 1. rata wyznaczona, przedłużona rozporządzeniem cesarskim z dnia 29. czerwca 1903, Dz. u. p. Nr. 139 do końca grudnia 1903 . . . w sumie 30.000 zł. czyli 60.000 K

3. Kwota, rozporządzeniem cesarskim z dnia 27. grudnia 1899, Dz. u. p. Nr. 265, na rok 1899 w tytule 4, § 34, jako 2. rata na tenże sam cel przewidziana, przedłużona rozporządzeniem cesarskim z dnia 29. czerwca 1903, Dz. u. p. Nr. 139 do końca grudnia 1903

w sumie 20.000 zł. czyli 40.000 K

4. Dotacya, ustawą skarbową na rok 1897 w tytule 4, § 28, na kierownictwo budową domu dla sądu i na więzienie w Szlanach, którą gmina ma prowadzić, wyznaczona, przedłużona rozporządzeniem cesarskim z dnia 29. czerwca 1903, Dz. u. p. Nr. 139 do końca grudnia 1903

3.000 zł. czyli 6.000 K

5. Kwota, rozporządzeniem cesarskim z dnia 28. grudnia 1898, Dz. u. p. Nr. 237, na rok 1898 w tytule 4, § 40, na odnowienie cennej dla historii sztuki facjaty domu urzędowego w Prachatycach przewidziana, przedłużona rozporządzeniem cesarskim z dnia 29. czerwca 1903, Dz. u. p. Nr. 139 do końca grudnia 1903 . 1.000 zł. czyli 2.000 K

6. Kwota, tem samym rozporządzeniem na rok 1898 w tytule 4, § 42, na budowę domu dla sądu i na więzienie w Trutnowie jako 1. rata przewidziana, przedłużona rozporządzeniem cesarskim z dnia 29. czerwca 1903, Dz. u. p. Nr. 139 do końca grudnia 1903 . 50.000 zł. czyli 100.000 K

7. Kwota, rozporządzeniem cesarskim z dnia 27. grudnia 1900, Dz. u. p. Nr. 227, na rok 1900 w tytule 4, § 36, na tenże sam cel przewidziana, przedłużona rozporządzeniem cesarskim z dnia 29. czerwca 1903, Dz. u. p. Nr. 139 do końca grudnia 1903 . . . . . 40.000 K

8. Kwota, rozporządzeniem cesarskim z dnia 28. grudnia 1898, Dz. u. p. Nr. 237, na rok 1898 w tytule 4, § 46, na budowę domu dla sądu i na więzienie w Iglawie jako 1. rata przewidziana, przedłużona rozporządzeniem cesarskim z dnia 29. czerwca 1903, Dz. u. p. Nr. 139 do końca grudnia 1903 . . . . . 40.000 zł. czyli 80.000 K

9. Kwota, tem samym rozporządzeniem na rok 1898 w tytule 4, § 47, na budowę domu dla sądu w Sternberku, łącznie z kosztami kupna gruntu pod budowę jako 1. rata przewidziana, przedłużona rozporządzeniem cesarskim z dnia 29. czerwca 1903, Dz. u. p. Nr. 139 do końca grudnia 1903 . . . . . 20.000 zł. czyli 40.000 K

10. Kwota, rozporządzeniem cesarskim z dnia 27. grudnia 1899, Dz. u. p. Nr. 265, na rok 1899 w tytule 4, § 42, na ten sam cel przewidziana jako 2. rata, przedłużona rozporządzeniem cesarskim z dnia 29. czerwca 1903, Dz. u. p. Nr. 139 do końca grudnia 1903 30.000 zł. czyli 60.000 K

11. Kwota, tem samym rozporządzeniem na rok 1899 w tytule 4, § 36, na budowę domu urzędowego w Smichowie jako 1. rata przewidziana, przedłużona rozporządzeniem cesarskim z dnia 29. czerwca 1903, Dz. u. p. Nr. 139 do końca grudnia 1903 . . . . . 20.000 zł. czyli 40.000 K

12. Kwota, rozporządzeniem cesarskim z dnia 27. grudnia 1900, Dz. u. p. Nr. 227, na rok 1900 w tytule 4, § 33, na tenże sam cel jako 2. rata przewidziana, przedłużona rozporządzeniem cesarskim z dnia 29. czerwca 1903, Dz. u. p. Nr. 139 do końca grudnia 1903 . . . . . 20.000 K

13. Kwota, tem samym rozporządzeniem na rok 1900 w tytule 4, § 22, na budowę nowego domu dla sądu i na więzienia w Tryjeście przewidziana jako 3. rata, przedłużona rozporządzeniem cesarskim z dnia 29. czerwca 1903, Dz. u. p. Nr. 139 do końca grudnia 1903 . . . 260.000 K

14. Kwota, tem samym rozporządzeniem na rok 1900 w tytule 4, § 39, na budowę domu urzędowego w Mezeryczu Wołoskim przewidziana jako 1. rata, przedłużona rozporządzeniem cesarskim z dnia 29. czerwca 1903, Dz. u. p. Nr. 139 do końca grudnia 1903 . . . . . 40.000 K

15. Kwota, tem samym rozporządzeniem na rok 1900, w tytule 4, § 56, na budowę domu urzędowego w Turce przewidziana jako 1. rata, przedłużona rozporządzeniem cesarskim z dnia 29. czerwca 1903, Dz. u. p. Nr. 139, do końca grudnia 1903 . . . . . 12.000 K

16. Dotacye, ustawą skarbową na rok 1902 w tytule 4 wyznaczone a mianowicie w:

§ 5. Na dobudowanie piętra na budynku sądu karnego we Wiedniu (1. rata) 50.000 K

§ 6. Na postawienie budynku sądowego i więzienia w Salezburgu (1. rata) 100.000 K

§ 9. Urządzenie wewnętrzne nowego domu w Maryborze . . . . 140.000 K,

§ 15. Budowa domu urzędowego w Radowlicy (reszta) . . . . . 2.835 K

§ 19. Wyporządzenie budynku urzędowego w Porzeczu (2. rata) . . .	5.600 K
§ 30. Budowa domu urzędowego w Smichowie (4. rata) . . .	10.000 K
§ 33. Budowa więzienia w Chebie (2. rata) . . . . .	100.000 K
§ 35. Budowa domu urzędowego w Friedlandzie (2. rata) . . .	30.000 K
§ 38. Budowa domu urzędowego w Nowym Iczynie (2. rata) . . .	20.000 K
§ 39. Budowa domu dla urzędników przy budynku sądu karnego w Bernie (1. rata) . . . . .	28.000 K
§ 40. Wewnętrzne urządzenie nowego budynku w Szternberku . . . .	4.000 K
§ 41. Wewnętrzne urządzenie nowego budynku w Mezirzeczcu wołoskiem	4.000 K
§ 45. Budowa domu dla sądu w Frywaldzie (reszta) . . . . .	51.000 K
§ 46. Wewnętrzne urządzenie nowego budynku w Frywaldzie . . . .	4.000 K
§ 48. Stawienie budynku urzędowego w Cieszynie (1. rata) . . . .	100.000 K
§ 50. Budowa domu urzędowego w Podgórzu (2. rata) . . . . .	20.000 K
§ 54. Wewnętrzne urządzenie rozszerzonego budynku w Krakowie .	10.000 K
§ 56. Stawienie budynku urzędowego w Gorlicach . . . . .	20.000 K
§ 58. Budowa domu urzędowego w Śniatynie (reszta) . . . .	16.600 K
§ 60. Budowa domu urzędowego w Bóbrce . . . . .	90.543 K
§ 63. Dobudowa do domu urzędowego w Mościskach (1. rata) . . . .	10.000 K
§ 65. Budowa domu urzędowego w Guraumorze (reszta) . . . . .	1.000 K
§ 67. Stawienie budynku urzędowego w Sadagórze . . . . .	114.000 K
§ 69. Stawienie budynku urzędowego i więzienia w Szybeniku (5. rata)	150.000 K
§ 70. Stawienie budynku sprawiedliwości w Zadarze (6. rata) . . . .	50.000 K.

17. Dotacje, ustawą skarbową na rok 1902 w tytule 6 wyznaczone a mianowicie w:

§ 2. Sprawienie maszyny parowej dla zakładu karnego w Gracu . . . .

12.500 K

§ 5. Postawienie nowego budynku dla zakładu karnego w Drohobyczu .

50.000 K.

**H. Kwoty, wymienione w §ie 5ym ustawy z dnia 22. grudnia 1901, Dz. u. p. Nr. 210, rozporządzeniem cesarskim z dnia 29. czerwca 1903, Dz. u. p. Nr. 139 przedłużone do końca grudnia 1903.**

**I. Te kwoty, co do których w projekcie ustawy, dotyczącej otwarcia kredytów dodatkowych do preliminarza państwowego na rok 1902, przedłożonym Izbie posłów Rady państwa na zasadzie Najwyższego postanowienia, przyznano dłuższe aniżeli jednoroczne prawo zużycia.**

Dalej użyć można także do 30. czerwca 1904 następujących kredytów wyznaczonych ustawą z dnia 6. czerwca 1901, Dz. u. p. Nr. 63, na rok 1901, a które wedle Artykułu XI tej ustawy mogą być używane aż do końca grudnia 1903, a mianowicie:

1. Reszta potrzeby na te linie kolei państwa już w ruchu będących, co do których rachunku budowy jeszcze nie zamknięto (poz. 10) 2,102.000 K

2. Udział w zgromadzeniu kapitału na budowę kolei żelaznych prywatnych i na nabycie linii Asz—Roßbach (poz. 11) . . . . .

6,280.000 K

3. Uzupełnienia budowy nadtorowej (poz. 17)

3,912.000 K.

### § 6.

Wykonanie tego rozporządzenia, które z dniem 1. stycznia 1904 w moc prawa urasta, poruczam Mojemu Ministrowi skarbu.

We Wiedniu, dnia 29. grudnia 1903.

**Franciszek Józef włr.**

Koerber włr.

Wittek włr.

Hartel włr.

Giovanelli włr.

Welsersheimb włr.

Böhm włr.

Call włr.

Pietak włr.

# Z e s t a w i e n i e

## wydatków i dochodów państwa za rok 1903.

### Część pierwsza. — Potrzeby.

Rozdział	Tytuł	Paragraf	Wydatki za 1903			
			zwyczajne		nadzwyczajne	S u m a
			z dozwoleniem używania aż do końca grudnia			
			1903	1904	1904	
w k o r o n a c h						
			<b>Wydatki państwa</b>			
1			<b>I. Dwór cesarski . . . . .</b>			11,300.000
				11,300.000		11,300.000
2			<b>II. Kancelarya gabinetowa Najjaśn. Pana 50% . . . . .</b>			180.835
			180.835			180.835
3			<b>III. Rada państwa.</b>			
1			Izba panów . . . . .	104.990		104.990
2			Izba deputowanych . . . . .	2,214.340		2,214.340
3			Wydatki wspólne obu Izb Rady państwa . . . . .	330.350		330.350
4			Delegacja . . . . .	33.940		33.940
5			Komisya kontroli długu państwa . . . . .	19.180		19.180
6			Budowa domu dla parlamentu . . . . .		100.000	100.000
			<b>Ogółem (Rozdział 3, Tytuły 1—6) . . . . .</b>	2,702.800	100.000	2,802.800
4			<b>IV. Trybunał państwa . . . . .</b>			50.724
			50.724			50.724
5			<b>V. Rada Ministrów i Trybunał administracyjny.</b>			
1			Rada Ministrów:			
1			Prezydium Rady Ministrów . . . . .	428.632	33.000	461.632
2			Fundusz dyspozycyjny . . . . .	200.000		200.000
3			Koszta gazet urzędowych . . . . .	1,483.100		1,483.100
4			Biuro korespondencji telegraficznych . . . . .	396.570		396.570
			<b>Suma (Tytuł 1, §§ 1—4) . . . . .</b>	2,508.302	33.000	2,541.302
2			Trybunał administracyjny . . . . .	650.056	56.000	706.056
			<b>Ogółem (Rozdział 5, Tytuły 1 i 2) . . . . .</b>	3,158.358	89.000	3,247.358
6			<b>VI. Suma na wydatki w sprawach wspólnych.</b>			
1			Nadwyżki przychodów cłowych . . . . .	99,531.000		99,531.000
2			Kwota na pokrycie wydatków wspólnych . . . . .		166,101.616	166,101.616
3			Udział w wydatku nadzwyczajnym na potrzeby wojska stojącego w Bośni i Hercegowinie, tudzież w okręgu Limu . . . . .		5,125.984	5,125.984
			<b>Ogółem (Rozdział 6, Tytuły 1—3) . . . . .</b>	99,531.000	166,101.616	270,758.600

Rozdział	Tytuł	Paragraf	Wydatki państwa	Wydatki za 1903			Suma
				zwyczajne		nadzwyczajne	
				z dozwoleniem używania aż do końca grudnia			
				1903	1904	1904	
w k o r o n a c h							
<b>VII. Ministerstwo spraw wewnętrznych.</b>							
7	1	1	Kierownictwo naczelne . . . . .	2,344.433			2,344.433
		2	Koszta statystyki wypadków (2. rata) . . . . .			30.000	30.000
		3	Koszta uregulowania ubezpieczenia budynków od ognia (2. rata) . . . . .			3.000	3.000
		4	Koszta Dziennika ustaw państwa . . . . .	182.210			182.210
			Suma (Tytuł 1, §§ 1—4) . . . . .	2,526.643		33.000	2,559.643
	2	1	Zarząd administracji politycznej w poszczególnych krajach . . . . .	19,268.849			19,268.849
		2	Austria poniżej Anizy: Dobudowa do instytutu sero-terapeutycznego we Wiedniu . . . . .			70.000	70.000
		3	Tyrol i Vorarlberg: Urządzenie starostwa w Meranie z powodu przeniesienia do nowego domu urzędowego . . . . .			6.400	6.400
		4	Czechy: 1. Na częściowe wyporządzenie domu zakupione- go w Pradze na pomieszczenie archiwum namiestnictwa i straży policyjnej na Małym Mieście . . . . .			17.730	17.730
			2. Wewnętrzne urządzenie lokalności archiwum w tym domu . . . . .			25.000	25.000
			3. Zaprowadzenie elektrycznego oświetlenia w wię- kszej ilości ubikacji budynku namiestnictwa w Pradze . . . . .			15.865	15.865
		5	Morawa: Wyporządzenie domu zakupionego celem po- mieszczenia urzędów państwowych w Bernie . . . . .			30.000	30.000
		6	Śląsk: 1. Większe naprawy w budynku rządu krajowego w Opawie (1. rata) . . . . .			3.660	3.660
			2. Wewnętrzne urządzenia starostwa w Bielsku w nowym domu urzędowym . . . . .			3.000	3.000
		7	Bukowina: Wewnętrzne urządzenie starostwa w Suczawie w nowym domu urzędowym . . . . .			2.000	2.000
		8	Dalmacya: 1. Odnowienie pałacu rektorskiego w Dubrowniku (2. rata) . . . . .			28.000	28.000
			2. Naprawa budynku namiestnictwa w Zadarze (3. rata) . . . . .			50.000	50.000
		9	Dotacya na zarząd naczelny: Pierwsze urządzenie starostw nowo ustanowić się mających . . . . .			13.400	13.400
		10	Wydatki z powodu chorób epidemicznych i epizoo- tycznych . . . . .	1,200.000			1,200.000
			Suma (Tytuł 2, §§ 1—10) . . . . .	20,468.849		265.055	20,733.904



Rozdział	Tytuł	Paragraf	Wydatki państwa				Wydatki za 1903		
			zwyyczajne		nadzwyczajne		S u m a		
			z dozwoleniem używania aż do końca grudnia						
			1903	1904	1904				
						w k o r o n a c h			
7	3		Bezpieczeństwo publiczne:						
	1		Wydatki policji państwa . . . . .			240.000		240.000	
	2		Bezpieczeństwo publiczne w poszczególnych krajach			14,425.630		14,425.630	
	3		Austria poniżej Anizy:						
		1.	Postawienie nowego budynku na pomieszczenie komisaryatu policji w dzielnicy Leopoldstadt we Wiedniu (2. rata) . . . . .				65.000	65.000	
		2.	Postawienie nowego budynku dla pomieszczenia więzienia policyjnego i biur Dyrekcji policji we Wiedniu (3. rata) . . . . .				400.000	400.000	
		3.	Wydatki na urządzenie tego nowego budynku (1. rata) . . . . .				50.000	50.000	
		4.	Na postawienie nowego budynku urzędowego w XV. dzielnicy we Wiedniu (1. rata) . . . . .				108.330	108.330	
	4		Przymorze:						
		1.	Jednorazowy wydatek z powodu utworzenia komisaryatu policji w Poli . . . . .				5.558	5.558	
		2.	Koszta urządzenia i przeniesienia z powodu postawienia nowego budynku dla Dyrekcji policji w Tryjeście . . . . .				23.200	23.200	
		3.	Postawienie nowego budynku Dyrekcji policji w Tryjeście (3. rata) . . . . .				107.000	107.000	
	5		Tyrol i Vorarlberg:						
			Postawienie budynku urzędowego w Bregencyi (2. rata) . . . . .				6.000	6.000	
	6		Czechy:						
		1.	Rozszerzenie i odnowienie komunikacji telegraficznej i telefonicznej w Dyrekcji policji w Pradze i w komisaryatach policji tamże . . . . .				4.747	4.747	
		2.	Wykonanie fasady od ulicy w budynku Dyrekcji policji w Pradze . . . . .				13.220	13.220	
	7		Dalmacya:						
			Nadzwyczajne wydatki na policję . . . . .				8.000	8.000	
			Suma (Tytuł 3, §§ 1—7) . . . . .			14,665.630	791.055	15,456.685	
4	1		Służba budownicza rządowa w poszczególnych krajach			3,330.326		3,330.326	
	2		Koszta podróży w sprawach budowy drogowych i wodnych . . . . .			630.350		630.350	
			Suma (Tytuł 4, §§ 1 i 2) . . . . .			3,960.676		3,960.676	

Rozdział	Tytuł	Paragraf	Wydatki państwa	Wydatki za 1903			S u m a
				zwyczajne		nadzwyczajne	
				z dozwoleniem używania aż do końca grudnia			
				1903	1904	1904	
w k o r o n a c h							
7	5	1	Budowa dróg . . . . .	12,167.146			12,167.146
		2	Austria poniżej Anizy:				
			1. Nowe brukowanie gościńca rządowego oedenburskiego od kilometra 1·707 do 2·000 we Wiedniu . . . . .			34.400	34.400
			2. Budowa mostu nad rzeką Szwechatem obok Traiskirchen na szlaku rządowego gościńca tryjesteńskiego, powiat polityczny Baden (1. rata) . . . . .			15.000	15.000
			3. Przyczynek rządowy na przebudowanie mostu nad t. zw. Donaugraben na kilometrze 10—11 praskiego gościńca rządowego, powiat polityczny Korneuburg (2. rata) . . . . .			3.840	3.840
			4. Brukowanie szlaku przewozowego na rządowym gościńcu linieckim w Amstetten, powiat polityczny Amstetten (2. rata) . . . . .			28.000	28.000
			5. Budowa mostu z wierzchem żelaznym na rzece Wiedence w Weidlingau-Hadersdorf na kilometrze 10—11 rządowego gościńca linieckiego, powiat polityczny Hietzing (3. rata) . . . . .			75.000	75.000
			6. Naprawienie bruków torowych na gościńcach w Wiedniu i pod Wiedniem a to od kilometra 2·940 aż do 6·900 gościńca pressburskiego, od kilometra 0·000 aż do 6·190 gościńca linckiego, od kilometra 0·000 aż do 5·107 gościńca tryestyńskiego i od kilometra 1·020 aż do 2·600 gościńca kagrańskiego, w powiecie politycznym wiedeńskim (6. rata) . . . . .			300.000	300.000
		3	Austria powyżej Anizy:				
			1. Sprawienie parowego walca drogowego wraz z wozem na wodę, wyrzebywaczem i maszyną do tłuczenia sztru . . . . .			30.000	30.000
			2. Budowa mostu z wierzchem żelaznym nad rzeką Ach w Altheim w kilometrze 56·8 gościńca braunauskiego, powiat polityczny Braunau (1. rata) . . . . .			20.000	20.000
			3. Budowa mostu z wierzchem żelaznym na rzece Mattig w pobliżu Dietfurthu koło Braunau, na kilometrze 70·2 braunauskiego gościńca rządowego, powiat polityczny Braunau (2. rata) . . . . .			92.300	92.300
			4. Brukowanie wiedeńskiego gościńca rządowego od kilometra 1·373 do 2·357 w okręgu miasta Lincu, powiat polityczny Liniec (2. rata) . . . . .			20.000	20.000
			5. Budowa nowego mostu z wierzchem żelaznym nad potokiem Lohbach, na kilometrze 60·6 gościńca braunauskiego, powiat polityczny Braunau (2. rata) . . . . .			33.000	33.000
			Zniesienie .	12,167.146		651.540	12,818.686

Rozdział	Tytuł	Paragraf	Wydatki państwa	Wydatki za 1903			Suma
				zwyyczajne		nadzwyczajne	
				z dozwoleniem używania aż do końca grudnia			
				1903	1904	1904	
w k o r o n a c h							
			Przeniesienie .	12,167.146	. . . . .	651.540	12,818.686
7	5	3	6. Przyczynek stron interesowanych do regulacji i ujęcia potoków Steyr, Ischl, dürre Ager, Mattig i Langbath, jakie wykonane być mają na zasadzie ustawy o funduszu melioracyjnym (3. rata) . . . . .	. . . . .	. . . . .	1.350	1.350
			7. Przyczynek stron interesowanych do dalszej regulacji i ujęcia potoków rzek w Austrii powyżej Anizy, jakie wykonane być mają na zasadzie ustawy o funduszu melioracyjnym (1. rata) . . . . .	. . . . .	. . . . .	16.451	16.451
		4	Salzburg:				
			1. Przebudowa gościńca gradeckiego między Gniglem a Hofem, w powiecie salcburskim (1. rata) . . . . .	. . . . .	. . . . .	25.000	25.000
			2. Dodatek skarbowy na wykonanie drogi jezdnej od kaplicy embachskiej w Fusch do Ferleiten, w powiecie politycznym Zell am See (1. rata) . . . . .	. . . . .	. . . . .	9.000	9.000
			3. Odbudowanie gościńca gasteńskiego między kilometrem 17 aż do 48-315, w powiecie politycznym St. Jańskim (5. rata) . . . . .	. . . . .	. . . . .	14.000	14.000
			4. Budowa mostu z wierzchem żelaznym na rzece Salzachu pomiędzy Oberndorfem a Laufenem, w powiecie politycznym salcburskim (6. rata) . . . . .	. . . . .	. . . . .	8.000	8.000
			5. Dodatek skarbowy na budowę drogi od Wegscheid koło Zell am See aż do Moserboden, w powiecie politycznym Zell am See (6. rata) . . . . .	. . . . .	. . . . .	3.000	3.000
		5	Styrya:				
			1. Brukowanie gościńca eiseńskiego w gminie Vorderberg w kilometrze 17, w powiecie politycznym Leoben (1. rata) . . . . .	. . . . .	. . . . .	6.300	6.300
			2. Budowa mostu z wierzchem żelaznym nad rzeką Anizą obok Groß-Reifling w kilometrze 54 <sup>8</sup> / <sub>8</sub> gościńca eiseńskiego, w powiecie politycznym Liezen (1. rata) . . . . .	. . . . .	. . . . .	40.000	40.000
			3. Dodatek skarbowy na budowę drogi z Laufen do Leutsch, tudzież na odbudowanie drogi Leutsch—Sulzbach, w powiecie politycznym cillejskim (1. rata) . . . . .	. . . . .	. . . . .	10.000	10.000
			4. Dodatek skarbowy na budowę mostu nad rzekami Sawą i Gurką obok Rann, w powiecie politycznym Rann (1. rata) . . . . .	. . . . .	. . . . .	20.000	20.000
			5. Budowa mostu z wierzchem żelaznym na potoku Palten na szlaku rządowego gościńca solnego w kilometrze 66 <sup>0</sup> / <sub>2</sub> , powiat polityczny Liezen (2. rata) . . . . .	. . . . .	. . . . .	40.000	40.000
			6. Zasilek rządowy na budowę mostu drewnianego na rzece Drawie między Mahrenbergiem i Wuchredem, powiat polityczny Windischgraz (2. rata) . . . . .	. . . . .	. . . . .	10.000	10.000
			Zniesienie .	12,167.146	. . . . .	854.641	13,021.787

Rozdział	Tytuł	Paragraf	Wydatki państwa	Wydatki za 1903			S u m a
				zwyczajne		nadzwyczajne	
				z дозволеніем używania aż do końca grudnia			
				1903	1904	1904	
w k o r o n a c h							
			Przeniesienie	12,167.146	854.641	13,021.787	
7	5	5	7. Odnowienie ścian wspornych i urządzeń do konserwacji dróg między kilometrem 111·2 i 111·4 rządowego gościńca solnego wzdłuż Truny ödenseejskiej w Aussee, powiat polityczny gröbmiński (2. rata) . . . . .		50.000	50.000	
			8. Naprawa gościńca węgierskiego w kilometr. 7 $\frac{7}{8}$ przy tak zwanym Wagnerbühel koło Gradcu, powiat polityczny gradecki (2. rata) . . . . .		6.000	6.000	
			9. Odnowienie drewnianego mostu jarmowego nad rzeką Murą w Frohuleiten w kilometrze 28 $\frac{4}{8}$ gościńca wiedeńskiego, powiat polityczny gradecki (3. rata) . . . . .		6.500	6.500	
			10. Odnowienie wielkiego mostu na Bystrzycy w Fürstenfeldzie u kilometra 55 $\frac{5}{8}$ węgierskiego gościńca rządowego, powiat polityczny feldbaski (3. rata) . . . . .		1.069	1.069	
	6		Karyntya:				
			1. Dodatek skarbowy na wykonanie robót dodatkowych na potoku Luszari, powiat polityczny bielacki . . . . .		1.280	1.280	
			2. Dodatek skarbowy na kanalizację przeprowadzić się mającą w gminie Greifenburg, powiat polityczny Spital (1. rata) . . . . .		4.000	4.000	
			3. Budowa mostu z wierzchem żelaznym nad rzeką Maltą na szlaku gościńca solnogrodzkiego w Gmünd, powiat polityczny Spital (1. rata) . . . . .		20.000	20.000	
			4. Dodatek skarbowy na budowę drogi z Heiligenblut do Glockenhaus, powiat polityczny Spital (1. rata) . . . . .		20.000	20.000	
			5. Przełożenie goryckiego gościńca rządowego między kilometrem 0·000 a 0·323 w miejscowości Tarvis, powiat polityczny bielacki (2. rata) . . . . .		34.500	34.500	
			6. Dodatek skarbowy na ujęcie i regulację potoka Kirchbaehlu, powiat polityczny mahorski (3. rata) . . . . .		10.500	10.500	
			7. Przerobienie gościńca kapelskiego przez Seeburg, w powiecie politycznym wielikoweckim (4. rata) . . . . .		40.000	40.000	
			8. Dodatek skarbowy na ujęcie i regulację potoków Danielowego i Dellaskiego, w powiecie politycznym mahorskim (4. rata) . . . . .		958	958	
			Zniesienie .	12,167.146	1,049.448	13,216.594	

Rozdział	Tytuł	Paragraf	Wydatki państwa	Wydatki za 1903			S u m a
				zwyczajne		nadzwyczajne	
				z dozwoleń używania aż do końca grudnia			
				1903	1904	1904	
w k o r o n a c h							
7	5	7	Przeniesienie .	12,167.146	. . . . .	1,049.448	13,216.594
			Kraina:				
			1. Naprawa karlstadzkiego gościńca rządowego między Jugorie a Möttling, kilometr 13 do 25, powiat polityczny Tszernembl (1. rata) . . . . .			60.000	60.000
			2. Dodatek skarbowy na budowę drogi zajertalskiej od Podrost do granicy przymorskiej koło Petrovbrdo, tudzież na naprawę istniejącej części drogi między Podrost a Żalilog, powiat polityczny Krainburg (1. rata) . . . . .			26.500	26.500
			3. Naprawa zagrzebskiego gościńca rządowego między kilometrem $\frac{2}{33} + 70 m$ a $\frac{4}{37} + 87 m$ obok Studenca, św. Rocha i Rodokendorfu, powiat polityczny lityjski (2. rata) . . . . .			15.600	15.600
			4. Brukowanie wiedeńskiego gościńca rządowego w obrębie miasta Lublany od kilometra 0 do 1 <sup>0</sup> , powiat polityczny lublański (2. rata) . . . . .			20.000	20.000
			5. Przełożenie gościńca karlstadzkiego pomiędzy Kandią a Teżką Wodą, kilometr 0 aż do $\frac{4}{4}$ , w powiecie politycznym rudolfowskim (5. rata) . . . . .			21.000	21.000
			6. Przełożenie zagrzebskiego gościńca rządowego koło Treffen między kilometrem 47-580 a 51-335, powiat polityczny rudolfowski (3. rata) . . . . .			10.414	10.414
	8		Przymorze:				
			1. Budowa mostu z wierzchem żelaznym nad rzeką Aussą w Cervignano na szlaku cervigniańskiego gościńca rządowego, powiat polityczny Gradyska (1. rata) . . . . .			10.000	10.000
			2. Dodatek skarbowy na budowę drogi z Knezy przez kluzę Baczy do połączenia z idriatałskim gościńcem rządowym koło Bača di Modrea, powiat polityczny Tolmein (1. rata) . . . . .			16.200	16.200
			3. Naprawa karyntyjskiego gościńca rządowego w Podselie między kilometrem 90-0 a 90-6, powiat polityczny tołmiński (2. rata) . . . . .			15.000	15.000
			4. Dodatek skarbowy na przełożenie drogi konkurencyjnej u wzgórza St. Georgshügel koło Bracana, powiat polityczny gradyski (2. rata) . . . . .			8.000	8.000
			5. Naprawa fianońskiego gościńca rządowego między kilometrem 58-0 i 58-4 obok Lowrany, powiat polityczny Wołowsko (3. rata) . . . . .			4.600	4.600
			6. Dodatek skarbowy na wybudowanie drogi konkurencyjnej między Barbanem i Labinem, w powiatach politycznych pulskim i pazińskim (4. rata) . . . . .			20.000	20.000
			Zniesienie .	12,167.146	. . . . .	1,276.762	13,443.908

Rozdział	Tytuł	Paragraf	Wydatki państwa	Wydatki za 1903			S u m a
				zwyczajne		nadzwyczajne	
				z дозволеніем używania aż do końca grudnia			
				1903	1904	1904	
w k o r o n a c h							
			Przeniesienie .	12,167.146	. . . . .	1,276.762	13,443.908
7	5	8	7. Dodatek skarbowy na poprawienie gościńca pulskiego, które wykonać ma gmina miasta Tryestu między kilometrem 0·8 a 2·7 w powiecie politycznym tryestyńskim (4. rata) . . . . .			42.000	42.000
			8. Dodatek skarbowy na wybudowanie drogi w dolinie Ljaku, w powiecie politycznym goryckim (5. rata) . . . . .			5.000	5.000
			9. Dodatek skarbowy na wybudowanie sieci dróg w obszarze pogranicznym między rzekami Soczą i Indrią, w powiatach politycznych goryckim, gradyskim i tolmińskim (5. rata) . . . . .			10.000	10.000
			10. Postawienie mostu z wierzchem żelaznym na rzece Soczy pod Gorycyą na szlaku gościńca podgorskiego, w powiecie politycznym goryckim (6. rata) . . . . .			130.000	130.000
			11. Dodatek skarbowy na budowę drogi w dolinie Branicy, w powiecie politycznym goryckim (6. rata) . . . . .			14.600	14.600
			12. Przerobienie gościńca karyntyjskiego między Kobarydem a Ternowem w kilometrze 110·8 aż do 115·2, w powiecie politycznym tolmińskim (7. rata) . . . . .			50.000	50.000
			13. Urządzenie gościńca w dolinie Idryi od Uznika pod Czeginiem nad gościńcem karyntyjskim przez św. Łucyą i Żelin aż do Górnej Idryi w Krainie, w powiecie politycznym tolmińskim i logateckim (11. rata) . . . . .			20.000	20.000
			14. Dodatek skarbowy na wybudowanie drogi konkurencyjnej w dolinie Baczy, t. j. w części od Hudajuzny przez Podbrdo aż do granicy krajowej krańskiej w powiecie politycznym tolmińskim (14. rata) . . . . .			20.000	20.000
		9	Tyrol i Vorarlberg:				
			1. Stałe odbudowanie finczgauskiego gościńca rządowego w kilometrze 114 w obrębie zamknięcia drogi „Nauders“, zburzonego przez wypadek elementarny w lipcu 1901 (1. rata) . . . . .			69.000	69.000
			2. Budowa nowego mostu z wierzchem żelaznym nad rzeką Inem koło Telfs, w kilometrze 27 do 27·4 arulańskiego gościńca rządowego, powiat polityczny Insbruk (1. rata) . . . . .			80.000	80.000
			3. Wykonanie podkładu na szlaku arulańskiego gościńca rządowego, w kilometrze 0·2 do 4·5 między Insbrukiem a Kranebitten, powiat polityczny Insbruk (1. rata) . . . . .			20.000	20.000
			4. Budowa nowego mostu nad rzeką Adygą w Glurns, w kilometrze 2·7 do 3 münstertalerskiego gościńca rządowego, powiat polityczny Schlanders (1. rata) . . . . .			10.000	10.000
			Zniesienie .	12,167.146	. . . . .	1,747.362	13,914.508

Rozdział	Tytuł	Paragraf	Wydatki państwa	Wydatki za 1903			S u m a
				zwyczajne		nadzwyczajne	
				z dozwoleniem używania aż do końca grudnia			
				1903	1904	1904	
				w k o r o n a c h			
			Przeniesienie .	12,167.146	. . . . .	1,747.362	13,914.508
7	5	9	5. Budowa nowego mostu z wierzchem żelaznym na rzece Eisaku obok Loretta ad Bolcano, od kilometra 124·2 do 124·4 włoskiego gościńca rządowego, powiat polityczny bolcański (2. rata) . . . . .	. . . . .	. . . . .	50.000	50.000
			6. Zbudowanie żelaznego wierzchu i wyporządzenie starych przyczółków na moście zw. Fersina w Trydencie, u kilometra 185·864 włoskiego gościńca rządowego, powiat polityczny trydencki (2. rata) . . . . .	. . . . .	. . . . .	25.000	25.000
			7. Dodatek skarbowy na wybrukowanie włoskiego gościńca rządowego w Piazza-Fiera i Borgo-S. Croce, tudzież walsugańskiego gościńca rządowego w Piazza della Mostra, powiat polityczny trydencki (2. rata) . . . . .	. . . . .	. . . . .	3.100	3.100
			8. Dodatek skarbowy na umorzenie długu gmin konkurencyjnych w dolinie Lechu, zaciągniętego na budowę dróg, powiat polityczny Reutte (2. rata) . . . . .	. . . . .	. . . . .	8.300	8.300
			9. Dodatek skarbowy na gościniec sarnthalski, 1. sekcya od St. Anton do Halbweg, powiat polityczny bolcański (2. rata) . . . . .	. . . . .	. . . . .	6.000	6.000
			10. Dodatek skarbowy na drogę z Nosellari przez Buze do Busatti w powiecie politycznym rowerredzkim, wybudowaną przez gminę Folgaria (2. rata) . . . . .	. . . . .	. . . . .	5.000	5.000
			11. Dodatek skarbowy na pokrycie nadwyżki kosztów, poniesionych przez gminę Pilcante przy budowie mostu na rzece Adydze między Pilcante i Alą, powiat polityczny rowerredzki (2. rata) . . . . .	. . . . .	. . . . .	5.000	5.000
			12. Dodatek skarbowy na budowę drogi z Lingenau do Kleinmahd, powiat polityczny bregencki (2. rata) . . . . .	. . . . .	. . . . .	10.000	10.000
			13. Dodatek skarbowy na ujęcie potoków górskich w gminie Cloz, powiat polityczny kleski (2. rata) . . . . .	. . . . .	. . . . .	2.700	2.700
			14. Przebudowa drewnianego forsterskiego mostu na rzece Adydze na most z wierzchem żelaznym, kilometr 32·0 do 32·2 finczgauskiego gościńca rządowego, powiat polityczny merański (2. rata) . . . . .	. . . . .	. . . . .	60.000	60.000
			15. Naprawa finczgauskiego gościńca rządowego między Naturns i Kompaczem, kilometr 42·9 i 43·5, powiat polityczny merański (3. rata) . . . . .	. . . . .	. . . . .	34.000	34.000
			16. Urządzenie nasypu fundamentalnego między kilometrem 2 a 10 salcburskiego gościńca rządowego na szlaku Insbruck—Hall, powiat polityczny insbrucki (3. rata) . . . . .	. . . . .	. . . . .	57.000	57.000
			17. Podniesienie finczgauskiego gościńca rządowego między kilometrem 24·0 i 26·5 (Sinichbach-Untermais), powiat polityczny merański (3. rata) . . . . .	. . . . .	. . . . .	12.000	12.000
			Zniesienie .	12,167.146	. . . . .	2,025.462	14,192.608

Rozdział	Tytuł	Paragraf	Wydatki państwa	Wydatki za 1903			S u m a
				zwyyczajne		nadzwyczajne	
				z dozwoleniem używania aż do końca grudnia			
				1903	1904	1904	
w k o r o n a c h							
			Przeniesienie .	12,167.146	. . . . .	2,025.462	14,192.608
7	5	9	18. Naprawa poszczególnych części primierskiego gościńca rządowego między kilometrem 83·0 a 88·0, powiat polityczny primierski (3. rata) . . . . .			14.000	14.000
			19. Przerobienie finczgauskiego gościńca rządowego „am alten Zoll“ między kilometrem 144·6 i 148·6, powiat polityczny landeckim (3. rata) . . . . .			20.000	20.000
			20. Dodatek skarbowy na wybudowanie dróg konkurencyjnych w Vorarlbergu (3. rata) . . . . .			120.504	120.504
			21. Dodatek skarbowy na budowę nowej drogi jezdnej od Corvara na przełęcz Campolungo do Varda, Arabba i Pieve di Livinallungo (Buchenstein), w powiecie politycznym ampezzańskim (3. rata) . . . . .			26.620	26.620
			22. Nabycie gruntu, budowa stajni i przeróbki w schronisku na Franzenshöhe na szlaku gościńca stilferjoskiego i kupno realności w pobliżu tego schroniska, w powiecie politycznym szlanderskim (4. rata) . . . . .			29.125	29.125
			23. Dodatek skarbowy na umorzenie długów zaciągniętych na budowę dróg przez Spółkę konkurencyjną drogową Taufers-Ahrnthal, w powiecie politycznym bruneckim (4. rata) . . . . .			7.000	7.000
			24. Odbudowanie murów podpierających i ścianynych na szlaku gościńca stilferjoskiego, w powiecie politycznym szlanderskim (6. rata) . . . . .			70.000	70.000
			25. Dodatek skarbowy na wybudowanie dróg konkurencyjnych w Tyrolu (6. rata) . . . . .			344.252	344.252
			26. Dodatek skarbowy na umorzenie długów zaciągniętych na budowę dróg przez gminy w dolinie Patznaunu, w powiecie politycznym landeckim (7. rata) . . . . .			6.000	6.000
			27. Dodatek skarbowy na budowę drogi konkurencyjnej ötzthalskiej, w powiecie politycznym imsteńskim (7. rata) . . . . .			42.000	42.000
			28. Dodatek skarbowy na wybudowaną już drogę schnalską od jej odgałęzienia się na gościńcu finschgauskim aż do Neu-Ratteis, w powiecie politycznym merańskim (9. rata) . . . . .			6.000	6.000
			29. Przerobienie solnogradzkiego gościńca rządowego koło góry Melleker, powiat polityczny Meran (5. rata) . . . . .			240	240
			30. Naprawa tanheimskiego gościńca rządowego koło Höfen, w kilometrze 1·8, powiat polityczny Reutte (2. rata) . . . . .			1.509	1.509
			Zniesienie .	12,167.146	. . . . .	2,712.712	14,879.858



Rozdział	Tytuł	Paragraf	Wydatki państwa	Wydatki za 1903			Suma
				zwyczajne		nadzwyczajne	
				z dozwoleniem używania aż do końca grudnia			
				1903	1904	1904	
w k o r o n a c h							
			Przeniesienie .	12,167.146	. . . . .	2,712.712	14,879.858
7	5	10	Czechy:				
			1. Subwencya dodatkowa na budowę drogi gminnej w Rotnek tudzież wybudowanie dwóch przepustów inundacyjnych, powiat polityczny zamberecki . . . . .			5.000	5.000
			2. Odbudowanie mostu nad Cichą Adlerą w Wichstadt, powiat polityczny zamberecki . . . . .			8.800	8.800
			3. Dodatek skarbowy na wybrukowanie drogi czarnokosteleckiej w obrębie gminy miejskiej Czarny Kostelec, powiat polityczny Czeski Brod . . . . .			4.000	4.000
			4. Dodatek skarbowy na budowę mostów na drogach powiatowych w Pürglic i Stadtl, powiat polityczny Rakonice . . . . .			16.000	16.000
			5. Dodatek skarbowy na dalszą budowę drogi powiatowej z Rynarca do Hozerówki, a mianowicie części od Hozerówki do granicy powiatowej poczateckiej, powiat polityczny pielhrzymowski . . . . .			800	800
			6. Subwencya dodatkowa na budowę drogi gminnej w Ober-Mohrau, powiat polityczny zamberecki (1. rata) . . . . .			5.000	5.000
			7. Subwencya dodatkowa na budowę zamknięcia kotliny koło Rokitnic, powiat polityczny zamberecki (1. rata) . . . . .			1.000	1.000
			8. Dodatek skarbowy na wykonanie dróg gminnych w Niederdorf, powiat polityczny zamberecki (1. rata) . . . . .			1.600	1.600
			9. Kupno dwóch walców drogowych parowych z wozem mieszkalnym i magazynowym (1. rata) . . . . .			22.500	22.500
			10. Dodatek skarbowy na budowę drogi powiatowej Ludic-Lindles, powiat polityczny Ludic (1. rata) . . . . .			10.000	10.000
			11. Dodatek skarbowy na budowę drogi powiatowej z Chiesz do Nutschitzmühle, powiat polityczny Ludic (1. rata) . . . . .			10.000	10.000
			12. Dodatek skarbowy na budowę drogi z Sobkowic do drogi powiatowej gabelsko-lindsdorfskiej wraz z mostem nad Cichą Adlerą tudzież na budowę drogi z Sobkowic do gablerskiego gościńca rządowego, powiat polityczny zamberecki (1. rata) . . . . .			10.000	10.000
			13. Dodatek skarbowy na budowę drogi Pastwin-Wollsdorf, powiat polityczny zamberecki (1. rata) . . . . .			12.000	12.000
			14. Dodatek skarbowy na budowę drogi Jamna-Worliczka, powiat polit. zamberecki (1. rata) . . . . .			12.000	12.000
			Zniesienie .	12,167.146	. . . . .	2,831.412	14,998.558

Rozdział	Tytuł	Paragraf	Wydatki państwa	Wydatki za 1903			Suma
				zwyczajne		nadzwyczajne	
				z dozwoleniem używania aż do końca grudnia			
				1903	1904	1904	
w k o r o n a c h							
			Przeniesienie .	12,167.146	. . . . .	2,831.412	14,998.558
7	5	10	15. Dodatek skarbowy na budowę mostu w Nekorze, powiat polityczny żamberecki (1. rata) . . . . .	. . . . .	. . . . .	8.000	8.000
			16. Dodatek skarbowy na budowę drogi z Himmlich-Ribnai przez Bielei do Hammersdorf, powiat polityczny żamberecki (1. rata) . . . . .	. . . . .	. . . . .	6.000	6.000
			17. Dodatek skarbowy na budowę drogi Rotwasser-Petersdorf, powiat polityczny Lanckorona (1. rata) . . . . .	. . . . .	. . . . .	5.000	5.000
			18. Wyporządzenie królogrodzko-czechtickiego gościńca rządowego od kanału za Wyrowem do Przeluca, dalej w całej długości przez Przeluc, powiat polityczny przelucki (1. rata) . . . . .	. . . . .	. . . . .	10.000	10.000
			19. Rozszerzenie rządowego mostu im. Franciszka Józefa w Karolowych Warach, powiat polityczny Karolowe Wary (1. rata) . . . . .	. . . . .	. . . . .	30.000	30.000
			20. Dodatek skarbowy do kosztów dokonanego już rozszerzenia i brukowania liberzeckiego gościńca rządowego w gminie miasta Brandyża n. Ł., powiat polityczny Brandyż n. Ł. (2. rata) . . . . .	. . . . .	. . . . .	10.000	10.000
			21. Dodatek skarbowy na budowę drogi z Petrowiczahaka do Bartoszowic i szlaku klaszterzeckokunowskiego, powiat polityczny żamberecki (2. rata) . . . . .	. . . . .	. . . . .	60.000	60.000
			22. Dodatek skarbowy na brukowanie przejazdu przez Jaromierz, stanowiącego część podjebradzko-nachodzkiego gościńca, powiat polityczny królodworski (2. rata) . . . . .	. . . . .	. . . . .	5.000	5.000
			23. Dodatek skarbowy na wybudowanie drogi w Peczynie, powiat polityczny żamberecki (2. rata) . . . . .	. . . . .	. . . . .	10.000	10.000
			24. Urządzenie bruku kostkowego z morkowskiego kwarcytu od kilometra 43·880 do 45·227 lanskokenickiego gościńca między Bohuszowicami a Litonierzycami, powiat polityczny litomierzycy (2. rata) . . . . .	. . . . .	. . . . .	20.000	20.000
			25. Dodatek skarbowy na budowę drogi od Mładowa do Włakowic, powiat polityczny żamberecki (3. rata) . . . . .	. . . . .	. . . . .	14.800	14.800
			26. Budowa drogi z Kunczynowa do Jedłowa, powiat polityczny żamberecki (3. rata) . . . . .	. . . . .	. . . . .	8.000	8.000
			Zniesienie .	12,167.146	. . . . .	3,018.812	15,185.358

Rozdział	Tytuł	Paragraf	Wydatki państwa	Wydatki za 1903			Suma
				zwyczajne		nadzwyczajne	
				z дозволеніем używania aż do końca grudnia			
				1903	1904	1904	
w k o r o n a c h							
			Przeniesienie .	12,167.146		3,018.212	15,185.358
7	5	10	27. Dodatek skarbowy na budowę drogi z Rokitnicy do Zdobuicy wielkiej, powiat polityczny zamberecki (3. rata) . . . . .			30.000	30.000
			28. Budowa mostu z wierzchem żelaznym na rzece Błanicy w Włazymie na szlaku beneszowsko-igłowskiego gościńca rządowego, powiat polityczny beneszowski (3. rata) . . . . .			30.000	30.000
			29. Dodatek skarbowy na wybudowanie drogi z Aberthamu na Hengstererben do Seifen, powiat polityczny jachimowski (3. rata) . . . . .			12.000	12.000
			30. Dodatek skarbowy na budowę żelaznego mostu na rzece Sazawie przy Przewozie kamiennym, powiat polityczny kralowo-winohradzki (3. rata) . . . . .			6.000	6.000
			31. Budowa mostu z wierzchem żelaznym na rzece Radbuży w Stodzie na szlaku беруńско-һаселба-ского gościńca rządowego, powiat polityczny pilzeński (3. rata) . . . . .			50.000	50.000
			32. Dodatek skarbowy na odbudowanie mostów na szlaku drogi powiatowej smirzycko-vlkowskiej w powiecie politycznym królodworskim (4. rata) . . . . .			10.000	10.000
			33. Dodatek skarbowy na pokrycie kosztów brukowania przejazdów na gościńcach w Pilźnie, mianowicie od kilometra 89·2 aż do 90·2 gościńca беруńско - һаселба-ского i od kilometra 102·74 aż do 104·12 tudzież od kilometra 104·588 aż do 105·900 gościńca wodniańско-һилzeńско-һрашчл-kiego w Pilźnie, w powiecie politycznym pilzeńskim (4. rata) . . . . .			60.000	60.000
			34. Wybrukowanie kostkami z rewnickiego kamienia drogi dodatkowej w Pradze od kilometra 0·047 do 0·813, gościńca welwarsko-teplickiego od kilometra 0·000 do 2·730, беруńско-һаселба-ского od kilometra 3·406 do 4·800, wreszcie dobrzysko-winterberskiego od kilometra 1·200 do 2·700, powiat polityczny smichowski (4. rata) . . . . .			100.000	100.000
			35. Położenie bruku kostkowego z kamienia rewnickiego od kilometru 1·400 aż do 3·488 gościńca libereckiego, od kilometru 0·400 aż do 0·800 gościńca budziejowickiego, od kilometru 0·000 aż do 0·800 gościńca podjebradzko-nachodzkiego i od kilometru 2·000 aż do 3·000 gościńca czarno-kosteleckiego, w powiatach politycznych karlińskim i winohradzko-królewskim (5. rata) . . . . .			100.000	100.000
			36. Budowa mostu z wierzchem żelaznym na rzece Weltawie pod Weltrusem na szlaku gościńca weltruskiego, w powiecie politycznym szlańskim (5. rata) . . . . .			100.000	100.000
			Zniesienie .	12,167.146		3,516.212	15,683.358

Rozdział	Tytuł	Paragraf	Wydatki państwa	Wydatki za 1903			S u m a
				zwyyczajne		nadzwyczajne	
				z dozwoleniem używania aż do końca grudnia			
				1903	1904	1904	
				w k o r o n a c h			
			Przeniesienie .	12,167.146	. . . . .	3,516.212	15,683.358
7	5	10	37. Przebudowa mostu nad potokiem Uslawą w kilometrze 19 <sup>4</sup> / <sub>8</sub> młodo-bolesławsko-trutnowskiego gościńca rządowego, powiat polityczny młodo-bolesławski (2. rata) . . . . .	. . . . .	. . . . .	767	767
		11	Morawa:				
			Dodatek skarbowy na wybudowanie drogi powiatowej II. klasy od Pakławic do granicy gminnej osycańskiej, powiat polityczny kromieryski . . . . .	. . . . .	. . . . .	2.000	2.000
		12	Śląsk:				
			1. Kupno walca drogowego parowego z wozem mieszkalnym i magazynowym . . . . .	. . . . .	. . . . .	20.000	20.000
			2. Przebudowa i częściowa regulacja tak zwanej góry friedebergskiej w mieście Friedeburgu na szlaku freiwaldausko-jauernińskiego gościńca rządowego, powiat polityczny Freiwalldau (2. rata) . . . . .	. . . . .	. . . . .	7.500	7.500
			3. Budowa mostu na betonie na potoku Jaktarce w Jaktarzu na szlaku opawsko-albrechcieckiego gościńca rządowego, powiat polityczny opawski (2. rata) . . . . .	. . . . .	. . . . .	20.000	20.000
			4. Budowa nowego mostu zw. świętojańskim na potoku Schwarzbachu w Bruntalu na szlaku opawsko-bruntalskiego gościńca rządowego, powiat polityczny bruntalski (2. rata) . . . . .	. . . . .	. . . . .	18.000	18.000
			5. Odnowienie i brukowanie ostrawsko-cieszyńskiego gościńca rządowego u kilometra 34 na przestrzeni przechodzącej przez Polską Ostrawę, powiat polityczny frysztacki (3. rata) . . . . .	. . . . .	. . . . .	10.800	10.800
			6. Budowa mostu z wierzchem żelaznym na rzece Białej w Freiwalldau na szlaku cukmantelsko-rotenberskiego gościńca rządowego, powiat polityczny Freiwalldau (3. rata) . . . . .	. . . . .	. . . . .	2.900	2.900
			7. Odnowienie mostu na rzece Ostrawicy we Frydku na szlaku gościńca frydecko-bielskiego, powiat polityczny cieszyński (3. rata) . . . . .	. . . . .	. . . . .	49.000	49.000
		13	Galicya:				
			1. Dodatek skarbowy na budowę drogi Fujna-Dąbrowica, w powiecie politycznym żółkiewskim . . . . .	. . . . .	. . . . .	12.000	12.000
			2. Budowa mostu z wierzchem żelaznym nad rzeką Orawą koło Świętosławia na szlaku stryjskiego gościńca rządowego, w powiecie politycznym stryjskim (1. rata) . . . . .	. . . . .	. . . . .	10.000	10.000
			Zniesienie .	12,167.146	. . . . .	3,669.179	15,836.325

Rozdział	Tytuł	Paragraf	Wydatki państwa	Wydatki za 1903			
				zwyčajne		nadzwyczajne	Suma
				z dozwoleniem używania aż do końca grudnia			
				1903	1904	1904	
				w k o r o n a c h			
			Przeniesienie .	12,167.146		3,669.179	15,836.325
7	5	13	3. Dodatek skarbowy na budowę drogi gminnej Okopy-Hruszów, w powiecie politycznym jaworowskim (1. rata) . . . . .			5.000	5.000
			4. Dodatek skarbowy na rekonstrukcję drogi gminnej Wadowice-Jawiszowice (Gubran), w powiatach politycznych wadowickim i bialskim (1. rata)			15.000	15.000
			5. Wybudowanie drogi kołowej między Mikołajowem a Krzywulą, w powiecie politycznym żydaczowskim (2. rata) . . . . .			80.000	80.000
			6. Dodatek skarbowy na przywrócenie do dobrego stanu drogi gminnej mokrzyśko-biskupickiej, w powiecie politycznym brzeskim (2. rata) . . . . .			5.000	5.000
			7. Budowa mostu z wierzchem żelaznym na rzece Dniestrze koło Radłowice na szlaku gościńca beskidzkiego, w powiecie politycznym samborskim (3. rata) . . . . .			120.000	120.000
			8. Dodatek skarbowy na odnowienie części drogi powiatowej hłażowsko-rzeszowskiej między Tyczynem a Michałówką, w powiecie politycznym rzeszowskim (3. rata) . . . . .			10.000	10.000
			9. Dodatek skarbowy na odbudowanie drogi gminnej busko-zelechońskiej, w powiecie politycznym kamioneckim (5. rata) . . . . .			20.000	20.000
			10. Dodatek skarbowy na wybudowanie drogi od Jaworowa na Niemirów do Rawy ruskiej, w powiatach politycznych jaworowskim i rawskim (5. rata) . . . . .			60.000	60.000
			11. Odbudowanie gościńców w okolicy Lwowa, w powiecie politycznym lwowskim (6. rata) . . . . .			80.000	80.000
			12. Odbudowanie drogi gminnej od Knihynicza do Żurawna i budowa mostu na Dniestrze pod Żurawnem, w powiecie politycznym żydaczowskim (11. rata) . . . . .			20.000	20.000
			13. Budowa mostu na rzece Sanie koło Zarzecza z drogą dojazdową Zarzecze-Domasława, w powiecie politycznym niskim (wyplata dodatkowa za jarzma) . . . . .			12.640	12.640
			14. Budowa mostu z wierzchem żelaznym na rzece Skawie pod Wadowicami na szlaku gościńca krakowskiego, w powiecie politycznym wadowickim (5. rata) . . . . .			16.806	16.806
			Zniesienie .	12,167.146		4,113.625	16,280.771

Rozdział	Tytuł	Paragraf	Wydatki państwa	Wydatki za 1903			Suma
				zwyczajne		nadzwyczajne	
				z дозволеніем używania aż do końca grudnia			
				1903	1904	1904	
w k o r o n a c h							
			Przeniesienie .	12,167.146	. . . . .	4,113.625	16,280.771
7	5	14	Bukowina:				
			1. Regulacja rzeki Suczawy koło Ickan celem ochrony karpackiego gościńca rządowego, w powiecie politycznym suczawskim (5. rata) . . . . .			52.700	52.700
			2. Dodatek skarbowy na regulację Mołdawy i jej dopływów: Putny, Mołdawicy, Sucheji i Humory, w powiatach politycznych dolhopolskim i gurahumorskim (6. rata) . . . . .			18.801	18.801
		15	Dalmacya:				
			1. Dodatek skarbowy na ujęcie potoku górskiego Żiwković, w powiecie politycznym knińskim . . . . .			1.000	1.000
			2. Dodatek skarbowy na ujęcie potoku górskiego Grajewica, w powiecie politycznym kotorskim (1. rata) . . . . .			8.000	8.000
			3. Dodatek skarbowy na budowę nowego mostu z wierzchem żelaznym nad potokiem Skurdą koło Kotora, w powiecie politycznym kotorskim (1. rata) . . . . .			10.800	10.800
			4. Odnowienie kamiennego mostu na potoku Rieczynie, tudzież naprawa przylegającej drogi między kilometrem 3 i 4 gościńca śródziemnego, w powiecie politycznym zadarskim (2. rata) . . . . .			7.500	7.500
			5. Odnowienie mostu nad Fossą koło Trogira, w powiecie politycznym spleckim (2. rata) . . . . .			10.000	10.000
			6. Dodatek skarbowy na ujęcie potoka górskiego Zwironjaka, w powiecie politycznym kotorskim (2. rata) . . . . .			18.750	18.750
			7. Budowa drogi jezdnej od Gjurica przez Morinje do Risanu, w powiecie politycznym kotorskim (5. rata) . . . . .			60.000	60.000
			8. Poprawa i rozszerzenie drogi skarbowej konnej od Risanu przez Perasto, Orahovac i Dobrotę aż do Kotoru, w powiecie politycznym kotorskim (5. rata) . . . . .			60.000	60.000
			9. Wybudowanie drogi jezdnej, któraby służyła za uzupełnienie gościńca śródziemnego wzdłuż brzegów zatoki Omblu pod Gruzem, w powiecie politycznym dubrownickim (6. rata) . . . . .			30.000	30.000
			10. Poprawienie i rozszerzenie drogi konnej od Bszicza przez Kastelastwę i Sutomorje-Spica aż do rzeczki granicznej Żeljeznicy, w powiecie politycznym kotorskim (6. rata) . . . . .			60.000	60.000
			11. Przerobienie drogi przejazdowej, zwanej Stradone, leżącej na szlaku gościńca śródziemnego a przecinającej miasto Dubrownik z obustronnemi przejazdami między bramami fortecznymi Porta Pila i Porta Ploce a to przez wybudowanie drogi okalającej wzdłuż starego rowu fortecznego, w powiecie politycznym dubrownickim (7. rata) . . . . .			18.179	18.179
			Suma (Tytuł 5, §§ 1—15) .	12,167.146	. . . . .	4,469.355	16,636.501

Rozdział	Tytuł	Paragraf	Wydatki państwa				Wydatki za 1903		
			zwyyczajne			nadzwyczajne	S u m a		
			z дозволением używania aż do końca grudnia						
			1903	1904	1904		w k o r o n a c h		
7	6	1	Budownictwo wodne . . . . .	2,656.767				2,656.767	
		2	Austria poniżej Anizy: Wyporządzenie w laxenburskim obszarze odwodnienia jazu Kehrwand tamże położonego, tudzież poprawienie strumieni Kehrwand i Frauenbach (10. rata) . . . . .			50.000		50.000	
		3	Austria powyżej Anizy: 1. Budowle wodne na Dunaju . . . . . 2. " " " rzece Innie . . . . . 3. " " " " Salzachu . . . . . 4. " " " " Trunie . . . . . 5. " " " " Agerze . . . . . 6. " " " " Vöckla . . . . . 7. " " " " Anizie . . . . . 8. Przyczynek interesentów rządowej administracji budowli wodnych do uregulowania i ujęcia rzek: Steyr, Ischl, Aurach, Alm, dürre Ager, Mattig, Aist i potoka Langbath, które to roboty mają być wykonane na zasadzie ustawy o funduszu amelioracyjnym . . . . . 9. Przyczynek interesentów do dalszego uregulowania i ujęcia rzek w Austrii powyżej Anizy, które to roboty mają być wykonane na zasadzie ustawy o funduszu amelioracyjnym (1. rata) . . . . .			432.000 190.000 40.000 385.000 80.000 70.000 98.000 2.700 16.742		432.000 190.000 40.000 385.000 80.000 70.000 98.000 2.700 16.742	
		4	Saleburg: Uregulowanie Salzachu i Sali . . . . .			60.000		60.000	
		5	Styrya: 1. Budowle wodne regulacyjne na rzece Sawie koło Czaterza . . . . . 2. Dodatek skarbowy na regulację rzeki Sanny koło Cillei (1. rata) . . . . . 3. Regulacja rzeki Sawy od Raun w dół do granicy krajowej kroacko-styryjskiej (1. rata) . . . . . 4. Dodatek skarbowy do budowy ochronnej brzegów Mury w St. Lorenzen, powiat polityczny Judenburg (1. rata) . . . . . 5. Dodatek skarbowy na regulację Mury na przestrzeni granicznej od przewozu kellerdorfskiego do Mauthdorfu (3. rata) . . . . . 6. Dodatek skarbowy na konserwację budowli regulacyjnych w rzece Murze na przestrzeni od Grazu w dół aż do granicy styryjsko-węgierskiej (8. rata) . . . . . 7. Dodatek skarbowy na wykonanie budowli ochronnych i konserwacyjnych w części rzeki Drawy od Maryboru na dół do Szediszcza (9. rata) . . . . .			35.000 17.600 7.500 12.800 87.500 90.000 50.000		35.000 17.600 7.500 12.800 87.500 90.000 50.000	
			Zniesienie . . . . .	2,656.767		1,724.842		4,381.609	

Rozdział	Tytuł	Paragraf	Wydatki państwa	Wydatki za 1903			S u m a
				zwyczajne		nadzwyczajne	
				z дозволеніем używania aż do końca grudnia			
				1903	1904	1904	
w k o r o n a c h							
			Przeniesienie .	2,656.767		1,724.842	4,381.609
7	6	5	8. Dodatek skarbowy na budowę uzupełniające i umacniające na Drawie koło Frankowiec . . . . .			10.500	10.500
		6	Karyntya:				
			Uregulowanie Drawy . . . . .			140.000	140.000
		7	Kraina:				
			Uregulowanie Sawy . . . . .			152.200	152.200
		8	Tyrol i Vorarlberg:				
			1. Budowle recesowe na rzece Innie . . . . .			12.000	12.000
			2. Regulacya Renu (10. rata) . . . . .			656.880	656.880
			3. Poprawienie wód śródziemnych w austriackiej dolinie Renu (10. rata) . . . . .			200.000	200.000
		9	Czechy:				
			1. Regulacya Wełtawy . . . . .			341.500	341.500
			2. Regulacya Łaby . . . . .			152.600	152.600
			3. Urządzenie przewodów telefonicznych dla celów administracyi budowli wodnych (4. rata) . . . . .			26.500	26.500
			4. Dodatek skarbowy na kanalizacyę Wełtawy i Łaby na przestrzeni od Pragi do Uścia (7. rata) . . . . .			1,250.000	1,250.000
			5. Dodatek skarbowy na sporządzenie projektów regulacyi malej Łaby i rzek Adler i uczynienia ich splawnemi (2. rata) . . . . .			522	522
		10	Morawa:				
			Regulacya Morawy . . . . .			4.000	4.000
		11	Śląsk:				
			Regulacya Odry tudzież Opy i Olzy . . . . .			68.000	68.000
		12	Galicya:				
			1. Budowle na Wiśle . . . . .			700.000	700.000
			2. „ „ Dunajcu . . . . .			324.000	324.000
			Zniesienie .	2,656.767		5,763.544	8,420.311



Rozdział	Tytuł	Paragraf	Wydatki państwa	Wydatki za 1903			S u m a
				zwyyczajne		nadzwyczajne	
				z dozwoleniem używania aż do końca grudnia			
				1903	1904	1904	
				w k o r o n a c h			
			Przeniesienie .	2,656.767	. . . . .	5,763.544	8,420.311
7	6	12	3. Budowle na Sanie . . . . .			424.000	424.000
			4. „ „ Dniestrze:				
			a) Dodatek skarbowy na regulację przestrzeni rzeki od Kornalowiec do Rozwadowa, dolnego biegu Strwiąża od Biskowic aż do ujścia, tudzież ujścia Wereszycy i Tyśmienicy (5. rata) . . . . .			131.428	131.428
			b) Dodatek skarbowy na regulację przestrzeni od Rozwadowa do Żurawna (11. rata) . . . . .			85.332	85.332
			c) Na przestrzeni od Żurawna aż do granicy państwa u Okopów . . . . .			420.000	420.000
			5. Budowle na Wислоce . . . . .			142.000	142.000
			6. „ „ Prucie . . . . .			50.000	50.000
			7. Wartość wikliny i palików wziąć się mających z plantacji skarbowych dla użycia do budowli powyżej pod 1 aż do 5 wymienionych, a mianowicie:				
			a) Do budowli na Wiśle . . . . . 26.000 K				
			b) Do budowli na Dunajcu . . . . . 8.000 „				
			c) Do budowli na Sanie . . . . . 10.000 „				
			d) Do budowli na Dniestrze . . . . . 4.000 „				
			e) Do budowli na Wислоce . . . . . 2.000 „			50.000	50.000
			8. Dodatek skarbowy na regulację rzeki Soły (6. rata) . . . . .			79.556	79.556
			9. Dodatek skarbowy na regulację rzeki Łomnicy (6. rata) . . . . .			79.616	79.616
			10. Dodatek skarbowy na regulację rzeki Bugu (10. rata) . . . . .			19.800	19.800
			11. Dodatek skarbowy na regulację rzeki Białej (11. rata) . . . . .			17.320	17.320
			12. Zaprowadzenie uprawy wikliny celem uzyskania materiału na faszyny . . . . .			20.000	20.000
			13. Budowa przystani obrotowej i zimowej w Wiśle w pobliżu placu do przeładowywania na kolei żelaznej w Nadbrzeziu (4. rata) . . . . .			200.000	200.000
			14. Sprawienie remorkera parowego dla regulacji Wisły (2. rata) . . . . .			40.000	40.000
			15. Kupno szaflicy parowej dla regulacji Wisły (1. rata) . . . . .			40.000	40.000
			Zniesienie .	2,656.767	. . . . .	7,562.596	10,219.363

Rozdział	Tytuł	Paragraf	Wydatki państwa	Wydatki za 1903			S u m a
				zwyczajne		nadzwyczajne	
				z дозволеніем używania aż do końca grudnia			
				1903	1904	1904	
w k o r o n a c h							
			Przeniesienie .	2,656.767	. . . . .	7,562.596	10,219.363
7	6	13	Bukowina:				
			1. Budowle rzeczne w Prucie . . . . .			270.000	270.000
			2. Wartość wikliny i palików wziąć się mających z plantacji skarbowych dla użycia do budowli powyższych . . . . .			2.000	2.000
			3. Zaprowadzenie uprawy wikliny w celu uzyskania materiału na faszyny . . . . .			3.000	3.000
			Suma (Tytuł 6, §§ 1—13) .	2,656.767	. . . . .	7,837.596	10,494.363
			Nowe budowle dla zarządu politycznego:				
7	1		Styrya:				
			1. Kupno domu dla starostwa w Gröbming (1. rata) . . . . .			17.778	17.778
			2. Budowa nowego domu dla powszechnego zakładu badania żywności w Gracu (4. rata) . . . . .			20.000	20.000
	2		Karyntya:				
			Budowa domu urzędowego w Spittalu (3. rata) . . . . .			40.000	40.000
	3		Kraina:				
			Budowa domu urzędowego w Nowem Mieście (3. rata) . . . . .			40.000	40.000
	4		Przymorze:				
			1. Zakupno budynku dla starostwa w Poli (2. rata) . . . . .			100.000	100.000
			2. Budowa domu dla namiestnictwa w Tryjeście (6. rata) . . . . .			150.000	150.000
	5		Tyrol i Vorarlberg:				
			1. Postawienie budynku urzędowego w Meranie (1. rata) . . . . .			80.000	80.000
			2. Postawienie budynku urzędowego w Bregencyi (2. rata) . . . . .			74.000	74.000
	6		Czechy:				
			Kupno budynku celem pomieszczenia archiwum namiestnictwa i oddziału straży policyjnej na Małem Mieście w Pradze (1. rata) . . . . .			34.660	34.660
			Zniesienie .			556.438	556.438

Rozdział	Tytuł	Paragraf	Wydatki państwa	Wydatki za 1903			Suma
				zwyyczajne		nadzwyczajne	
				z dozwoleniem używania aż do końca grudnia			
				1903	1904	1904	
w k o r o n a c h							
			Przeniesienie . . . . .			556.438	556.438
7	7	7	Morawa:				
			Kupno budynku na pomieszczenie urzędów państwowych w Bernie (2. i 3. rata) . . . . .			15.050	15.050
		8	Galicja:				
			Budowa względnie kupno budynku dla starostwa w Zborowie (1. rata) . . . . .			40.000	40.000
		9	Bukowina:				
			Budowa budynku urzędowego w Kocmaniu (1. rata) . . . . .			40.000	40.000
			Suma (Tytuł 7, §§ 1—9) . . . . .			651.488	651.488
			<b>Ogółem (Rozdział 7, Tytuły 1—7) .</b>	<b>56,445.711</b>		<b>14,047.549</b>	<b>70,493.260</b>
8			<b>VIII. Ministerstwo obrony krajowej.</b>				
	1		Kierownictwo naczelne . . . . .	1,520.521		3.200	1,523.721
	2		Obrona krajowa . . . . .		42,584.192	44.935	42,629.127
			Budowa koszar w Galicji (dalsze raty) . . . . .			300.000	300.000
	3		Koszta poboru do wojska, koszta komisji w sprawach kwaterunku, koszta podróży urzędników administracyjnych z powodu zgromadzeń kontrolnych żołnierzy nieczynnych z wojska i marynarki wojennej, tudzież klasyfikacji koni; koszta podróży z powodu wymiaru taksy wojskowej i wydatki na druki do czynności urzędowych w sprawach taksy wojskowej; koszta przymusowego przystawienia popisowych i nieposłusznych żołnierzy nieczynnych z wojska i marynarki wojennej; koszta pielęgnowania popisowych oddanych do szpitali wojskowych; nakoniec wydatki na przygotowania do uruchomienia . . . . .	204.680			204.680
	4		Fundacje wojskowe . . . . .	70.800			70.800
	5		Straż policyjna wojskowa . . . . .	437.424			437.424
	6		Żandarmerya . . . . .		17,000.154		17,000.154
			<b>Ogółem (Rozdział 8, Tytuły 1—6) .</b>	<b>2,233.425</b>	<b>59,584.346</b>	<b>348.135</b>	<b>62,165.906</b>

Rozdział	Tytuł	Paragraf	Wydatki państwa				Wydatki za 1903		
			zwyczajne			nadzwyczajne	Suma		
			z дозволеніем używania aż do końca grudnia						
			1903	1904	1904	1904			
w k o r o n a c h									
9	<b>IX. Ministerstwo wyznań i oświaty.</b>								
	A. Kierownictwo naczelne.								
1	Kierownictwo naczelne . . . . .		1,002.300				1,002.300		
	Subwencye i dotacye . . . . .				700		700		
2	Nadzór nad szkołami . . . . .		2,372.400				2,372.400		
3	Akademie umiejętności . . . . .		224.500				224.500		
	Akademia umiejętności w Wiedniu:								
	Wyporzędzenia, naprawy budownicze i urządzenia . . . . .				16.300		16.300		
	Subwencye i dotacye . . . . .				28.000		28.000		
4	Komisyja statystyczna główna . . . . .		239.800	46.600			286.400		
	Subwencye i dotacye . . . . .				147.000		147.000		
	Koszta administracyi . . . . .				15.680		15.680		
5	Instytut geologiczny państwa . . . . .		178.100				178.100		
	Subwencye i dotacye . . . . .				9.000		9.000		
6	Zakład główny meteorologii i magnetyzmu ziemi . . . . .		102.100				102.100		
	Subwencye i dotacye . . . . .				900		900		
7	Obserwatorium astronomiczno-meteorologiczne w Tryjeście . . . . .		26.400				26.400		
	Budowle i kupno realności:								
	Wystawienie pawilonu astronomicznego (5. i ostatnia rata) . . . . .				4.800		4.800		
	Wyporzędzenia, roboty budownicze i urządzenia . . . . .				3.800		3.800		
8	Komisyja austriacka do pomiaru stopnia geograficznego europejskiego i biuro austriackie do pomiaru stopnia geograficznego . . . . .		19.540				19.540		
	Suma (Tytuły 1—8) .		4,165.140	46.600	226.180		4,437.920		

Rozdział	Tytuł	Paragraf	Wydatki państwa				Wydatki za 1903		
			zwyczajne		nadzwyczajne		S u m a		
			z dozwoleniem używania aż do końca grudnia						
			1903	1904	1904				
						w k o r o n a c h			
9	9		Wydatki na cele sztuki i archeologii:						
			a) Na cele sztuki:						
	1		Akademia sztuk pięknych we Wiedniu . . . . .	325.100				325.100	
	2		Akademia sztuk w Pradze . . . . .	119.100				119.100	
			Budowle i kupno realności:						
			Wyporzędzenia, roboty budownicze i urządzenia . . . . .			1.600		1.600	
	3		Akademia sztuk pięknych w Krakowie . . . . .	78.100				78.100	
	4		Galerya nowoczesna we Wiedniu . . . . .	15.000				15.000	
	5		Na poparcie uprawiania muzyki . . . . .	130.840				130.840	
			Subwencye i dotacye . . . . .			8.000		8.000	
	6		Stypendya dla artystów, zamówienia, kupna, zapomogi dla przedsiębiorstw artystycznych i inne wydatki . . . . .	31.500	246.000			277.500	
			Subwencye i dotacye . . . . .			11.000		11.000	
			Suma (Tytuł 9, §§ 1—6) . . . . .	699.640	246.000	20.600		966.240	
			b) Na cele archeologiczne:						
	7		Komisya naczelna do badania i utrzymania zabytków sztuki i pomników historycznych . . . . .	61.060				61.060	
			Subwencye i dotacye . . . . .			2.500		2.500	
	8		Konserwacya i restauracya dawnych zabytków budownictwa . . . . .		24.000			24.000	
			Subwencye i dotacye:						
			Austria poniżej Anizy . . . . .			20.000		20.000	
			Salzburg . . . . .			60.000		60.000	
			Styrya . . . . .			4.000		4.000	
			Tyrol i Vorarlberg . . . . .			6.100		6.100	
			Czechy . . . . .			74.000		74.000	
			Galicya z Krakowskiem . . . . .			40.000		40.000	
			Dalmacya . . . . .			26.000		26.000	
	9		Instytut archeologiczny austriacki . . . . .	96.585	67.000			163.585	
			Budowle i kupno realności:						
			Dalmacya:						
			Budowa muzeum archeologicznego w Splecie (3. rata) . . . . .			10.000		10.000	
			Subwencye i dotacye:						
			Austria poniżej Anizy . . . . .			5.000		5.000	
			Dalmacya . . . . .			1.000		1.000	
			Suma (Tytuł 9, §§ 7—9) . . . . .	157.645	91.000	248.600		497.245	
			Suma (Tytuł 9, §§ 1—9) . . . . .	857.285	337.000	269.200		1.463.485	
			<b>Razem (Rozdział 9, Tytuły 1—9) . . . . .</b>	<b>5,022.425</b>	<b>383.600</b>	<b>495.380</b>		<b>5,901.405</b>	

Rozdział	Tytuł	Paragraf	Wydatki państwa				Wydatki za 1903		
			zwyczajne		nadzwyczajne		Suma	z dozwoleniem używania aż do końca grudnia	
			1903	1904	1904	1904			
						w k o r o n a c h			
			<i>B. Wyznania.</i>						
9	10		Potrzeby funduszów religijnych:						
			<i>a) Wydatki funduszów:</i>						
		1	Austria poniżej Anizy . . . . .	1,459.700				1,459.700	
			Nowe budowle, przebudowania i dobudowania, tudzież wewnętrzne urządzenie . . . . .			28.010		28.010	
			Zasiłki na budowle . . . . .			7.763		7.763	
		2	Austria powyżej Anizy . . . . .	487.000				487.000	
			Nowe budowle, przebudowania i dobudowania, tudzież wewnętrzne urządzenie . . . . .			3.057		3.057	
			Zasiłki na budowle . . . . .			24.000		24.000	
		3	Salcburg . . . . .	276.500				276.500	
		4	Styrya . . . . .	977.800				977.800	
		5	Karyntya . . . . .	440.800				440.800	
			Na kapitał zakładowy tego funduszu . . . . .			4.000		4.000	
		6	Kraina . . . . .	498.700				498.700	
			Nowe budowle, przebudowania i dobudowania, tudzież wewnętrzne urządzenie . . . . .			2.440		2.440	
		7	Tryjest . . . . .	174.100				174.100	
		8	Gorycya . . . . .	274.800				274.800	
			Zasiłki na budowle . . . . .			3.000		3.000	
		9	Istrya . . . . .	328.700				328.700	
			Nowe budowle, przebudowania i dobudowania, tudzież wewnętrzne urządzenie . . . . .			1.700		1.700	
			Zasiłki na budowle . . . . .			8.693		8.693	
		10	Tyrol . . . . .	1,372.600				1,372.600	
			Nowe budowle, przebudowania i dobudowania, tudzież wewnętrzne urządzenie . . . . .			4.600		4.600	
		11	Vorarlberg . . . . .	125.000				125.000	
		12	Czechy . . . . .	3,158.000				3,158.000	
			Nowe budowle, przebudowania i dobudowania, tudzież wewnętrzne urządzenie . . . . .			44.613		44.613	
			Zasiłki na budowle . . . . .			92.100		92.100	
			Zaliczki zwrotne . . . . .			7.000		7.000	
			Na kapitał zakładowy tego funduszu . . . . .			1.407		1.407	
		13	Morawa . . . . .	1,407.200				1,407.200	
			Nowe budowle, przebudowania i dobudowania, tudzież wewnętrzne urządzenie . . . . .			15.000		15.000	
			Zasiłki na budowle . . . . .			10.000		10.000	
			Na majątek zakładowy tego funduszu . . . . .			2.000		2.000	
		14	Śląsk . . . . .	327.900				327.900	
			Nowe budowle, przebudowania i dobudowania, tudzież wewnętrzne urządzenie . . . . .			1.577		1.577	
			Zasiłki na budowle . . . . .			4.500		4.500	
		15	Galicja . . . . .	3,982.200				3,982.200	
			Na majątek zakładowy tego funduszu . . . . .			108.815		108.815	
		16	Kraków . . . . .	358.200				358.200	
			Zasiłki na budowle . . . . .			4.000		4.000	
			Na majątek zakładowy tego funduszu . . . . .			500		500	
			Zniesienie . . . . .	15,649.200		378.775		16,027.975	

Rozdział	Tytuł	Paragraf	Wydatki państwa	Wydatki za 1903			S u m a
				zwyczajne		nadzwyczajne	
				z дозволеніем używania aż do końca grudnia			
				1903	1904	1904	
w k o r o n a c h							
			Przeniesienie .	15,649.200		378.775	16,027.975
9	10	17	Bukowina . . . . .	112.100			112.100
			Nowe budowle, przebudowania i dobudowania, tudzież wewnętrzne urządzenie . . . . .			14.890	14.890
			Zasiłki na budowle . . . . .			25.700	25.700
		18	Dalmacya . . . . .	999.600			999.600
			Nowe budowle, przebudowania i dobudowania, tudzież wewnętrzne urządzenie . . . . .			104.840	104.840
			Zasiłki . . . . .			8.000	8.000
			Zasiłki na budowle . . . . .			13.000	13.000
			Na kapitał zakładowy tego funduszu . . . . .			128.000	128.000
			Suma (Tytuł 10, §§ 1—18) .	16,760.900		673.205	17,434.105
19	b)		Wydatki lasów i dóbr funduszowych . . . . .	1,631.840			1,631.840
			Nowe budynki i kupno realności . . . . .			9.180	9.180
			Pomiar, rozgraniczenie i urządzenie leśniarki . . . . .			4.300	4.300
			Wykup i uregulowanie służebności . . . . .			8.100	8.100
			Wszystkie inne wydatki nadzwyczajne . . . . .			1.000	1.000
			Na majątek zakładowy funduszków religijnych:				
			Austria powyżej Anizy:				
			Budowa leśniczówki w Vorderstoder (2. i ostatnia rata) . . . . .			7.400	7.400
			Budowa drogi kreisteńskiej i łączące się z tem za- łożenie placu do ładowania w Schönau (4. rata) . . . . .			20.000	20.000
			Słryya:				
			Naprawa drogi „Riesweg“ wzdłuż jazu „Uneinig- graben“ (2. rata) . . . . .			1.750	1.750
			Urządzenie tartaku w Säusenbach . . . . .			3.000	3.000
			Sporządzenie projektu i trasowanie drogi leśnej wzdłuż Lassingu do granicy krajowej w Roth- wald . . . . .			600	600
			Karyntya:				
			Kupno gruntów w celu zaokrąglenia . . . . .			2.000	2.000
			Kraina:				
			Odnowienie drogi od Kiernicy do Pokluki . . . . .			10.000	10.000
			Budowa drogi z Roterki do drogi linewkowej, Blatnikgraben . . . . .			6.000	6.000
			Zniesienie .	1,631.840		73.330	1,705.170

Rozdział	Tytuł	Paragraf	Wydatki państwa	Wydatki za 1903			
				zwyczajne		nadzwyczajne	S u m a
				z dozwoleniem używania aż do końca grudnia			
				1903	1904	1904	
w k o r o n a c h							
9	10	19	Przeniesienie . . . . .	1,631.840		73.330	1,705.170
			Galicja:				
			Kupno enklaw . . . . .			1.200	1.200
			Budowa drewnianej leśniczówki wraz z budynkami pobocznymi, piwnicą i studnią w Wierchomce (1. rata) . . . . .			3.000	3.000
			Budowa drogi leśnej w Jaworzynie . . . . .			8.000	8.000
			Budowa nowej leśniczówki w Snietnicy . . . . .			5.600	5.600
			Suma (Tytuł 10, § 19) . . . . .	1.631.840		91.130	1,722.970
			Suma (Tytuł 10, §§ 1—19) . . . . .	18.392.740		764.335	19.157.075
11			Fundacje i dodatki na potrzeby wyznania katolickiego:				
	1		Fundacje . . . . .	62.700			62.700
	2		Dodatki . . . . .	367.200			367.200
			Austria poniżej Anizy:				
			Naprawy budowlane . . . . .			63.233	63.233
			Zasiłki na budowę . . . . .			10.000	10.000
			Zaliczki zwrotne . . . . .			1.872	1.872
			Salzburg:				
			Naprawy budowlane . . . . .			500	500
			Przymorze:				
			Naprawy budowlane . . . . .			450	450
			Tyrol i Vorarlberg:				
			Naprawy budowlane . . . . .			13.862	13.862
			Zasiłki na budowę . . . . .			8.000	8.000
			Czechy:				
			Naprawy budowlane . . . . .			70.955	70.955
			Zasiłki na budowę . . . . .			17.000	17.000
			Galicja z Krakowskiem:				
			Naprawy budowlane . . . . .			21.156	21.156
			Suma (Tytuł 11, §§ 1 i 2) . . . . .	429.900		207.028	636.928
12			Dodatki na potrzeby wyznania ewangelickiego:				
	1		Wyższa Rada kościelna ewangelicka . . . . .	99.900			99.900
	2		Ryczałtowe wsparcie dla kościoła ewangelickiego wyznania augsburskiego i helweckiego . . . . .	210.000			210.000
			Suma (Tytuł 12, §§ 1 i 2) . . . . .	309.900			309.900
13			Dodatki na potrzeby wyznania grecko-orientalnego:				
			Dalmacya . . . . .	216.800			216.800
			Nowe budynki, przebudowania i dobudowania, tudzież wewnętrzne urządzenie . . . . .			16.000	16.000
			Suma (Tytuł 13) . . . . .	216.800		16.000	232.800
			<b>Razem (Rozdział 9, Tytuły 10—13) . . . . .</b>	<b>19,349.340</b>		<b>987.363</b>	<b>20,336.703</b>



Hozdział	Tytuł	Paragraf	Wydatki za 1903			
			Wydatki państwa			S u m a
			zwyczajne		nadzwyczajne	
			z dozwoleniem używania aż do końca grudnia			
1903	1904	1904				
w k o r o n a c h						
9			C. Oświecenie.			
	14		Szkoły główne.			
			a) Uniwersytety:			
		1	Uniwersytet w Wiedniu . . . . .	2,545.000	352.500	2,897.500
			Budowle i kupno realności:			
			Przebudowa tak zwanej fabryki karabinów na cele wydziału lekarskiego (3. rata) . . . . .		200.000	200.000
			Postawienie nowego domu i wewnętrzne urządze- nie muzeum botanicznego i domu mieszkalnego ogrodowego . . . . .		100.000	100.000
			Wyporządzenie, urządzenie i potrzeby naukowe . . . . .		24.870	24.870
			Dodatki tytułem wynagrodzenia . . . . .		41.602	41.602
		2	Uniwersytet w Gracu . . . . .	1,138.300	40.000	1,178.300
			Wyporządzenie, urządzenie i potrzeby naukowe . . . . .		29.870	29.870
			Raty ryczałtowe . . . . .		71.000	71.000
			Dodatki tytułem wynagrodzenia . . . . .		7.913	7.913
		3	Uniwersytet w Insbruku . . . . .	899.900	51.000	950.000
			Budowle i kupno realności:			
			Wystawienie dalszych budynków na pomieszcze- nie instytutów (4. rata) . . . . .		160.000	160.000
			Wyporządzenie, urządzenie i potrzeby naukowe . . . . .		13.000	13.000
		4	Uniwersytety w Pradze . . . . .	2,388.300	336.800	2,725.100
			Uniwersytet niemiecki:			
			Budowle i kupno realności:			
			Na pomieszczenie instytutu fizyologicznego (3. rata) . . . . .		50.000	50.000
			Wyporządzenie, urządzenie i potrzeby naukowe . . . . .		23.865	23.865
			Raty ryczałtowe . . . . .		396	396
			Koszta administracyjne . . . . .		400	400
			Dodatki tytułem wynagrodzenia . . . . .		2.114	2.114
			Zniesienie . . . . .	6,971.500	780.300	7,751.800

Rozdział	Tytuł	Paragraf	Wydatki państwa	Wydatki za 1903			Suma
				zwyczajne		nadzwyczajne	
				z dozwoleniem używania aż do końca grudnia			
				1903	1904	1904	
w k o r o n a c h							
			Przeniesienie . . . . .	6,971.500	780.300	725.030	8,476.830
9	14	4	Uniwersytet czeski:				
			Budowle i kupno realności:				
			Na pomieszczenie instytutu chemicznego (3. rata) . . . . .			90.000	90.000
			Wyporządzenie, urządzenie i potrzeby naukowe . . . . .			6.035	6.035
			Dodatki tytułem wynagrodzenia . . . . .			22.292	22.292
			Wydatek wspólny:				
			Budowle i kupno realności:				
			Na uregulowanie gruntów słupek, założenie komunikacji, skanalizowanie itd. (1. rata) . . . . .			20.000	20.000
			Kupno gruntów słupek (5. rata ceny kupna) . . . . .			265.200	265.200
			Wydatek ryczałtowy celem usunięcia braków w pomieszczeniu rozmaitych katedr naukowych i instytutów . . . . .			20.000	20.000
			Wyporządzenie, urządzenie i potrzeby naukowe . . . . .			51.531	51.531
			Dobra uniwersyteckie Michle i Maleszyce:				
			Wyporządzenie i urządzenie . . . . .			2.000	2.000
			5 Uniwersytet we Lwowie . . . . .	841.000	71.200		912.200
			Budowle i kupno realności:				
			Dobudowa skrzydła do głównego budynku uniwersyteckiego, w szczególności celem pomieszczenia biblioteki uniwersyteckiej (3. rata) . . . . .			8.000	8.000
			Wyporządzenie, urządzenie i potrzeby naukowe . . . . .			26.000	26.000
			Raty ryczałtowe . . . . .			19.578	19.578
			Dodatek tytułem wynagrodzenia . . . . .			2.618	2.618
			6 Uniwersytet w Krakowie . . . . .	1,080.000	197.000		1,277.000
			Budowle i kupno realności:				
			Na pomieszczenie studjum rolniczego (1. rata) . . . . .			10.000	10.000
			Wyporządzenie, urządzenie i potrzeby naukowe . . . . .			39.166	39.166
			Dodatki tytułem wynagrodzenia . . . . .			2.252	2.252
			7 Uniwersytet w Czerniowcach . . . . .	381.300			381.300
			Wyporządzenie, urządzenie i potrzeby naukowe . . . . .			1.300	1.300
			8 Wszystkie uniwersytety (wtem 5.000 franków w złocie)	60.900			60.900
			Subwencje na podróże informacyjne profesorów uniwersytetów . . . . .		12.000		12.000
			Wyporządzenie, urządzenie i potrzeby naukowe . . . . .			3.000	3.000
			Suma (Tytuł 14, §§ 1—8) . . . . .	9,334.700	1,060.500	1,314.002	11,709.202

Rozdział	Tytuł	Paragraf	Wydatki za 1903			
			zwyczajne		nadzwyczajne	Suma
			z дозволеніем używania aż do końca grudnia			
			1903	1904	1904	
				w k o r o n a c h		
9	14	b) Wydziały teologiczne nie złączone z żadnym uniwersytetem:				
	9	Wydział teologiczny katolicki w Salzburgu . . . . .	38.300			38.300
		Wyporządzenie, urządzenie i potrzeby naukowe . . . . .			700	700
	10	Wydział teologiczny katolicki w Ołomuńcu . . . . .	41.000			41.000
	11	„ „ ewangelicki w Wiedniu . . . . .	72.700			72.700
		Suma (Tytuł 14, §§ 9—11) .	152.000		700	152.700
		c) Szkoły główne techniczne:				
	12	Szkoła główna techniczna w Wiedniu . . . . .	860.900			860.900
		Budowle i kupno realności:				
		Wyporządzenie budynku (5. rata) . . . . .			300.000	300.000
		Wyporządzenie, urządzenie i potrzeby naukowe . . . . .			167.900	167.900
	13	Szkoła główna techniczna w Gracu . . . . .	329.400			329.400
		Wyporządzenie, urządzenie i potrzeby naukowe . . . . .			4.400	4.400
	14	Szkoły główne techniczne w Pradze . . . . .	920.000			920.000
		Szkoła główna techniczna niemiecka:				
		Wyporządzenie, urządzenie i potrzeby naukowe . . . . .			15.970	15.970
		Koszta administracyjne . . . . .			696	696
		Szkoła główna techniczna czeska:				
		Wyporządzenie, urządzenie i potrzeby naukowe . . . . .			8.462	8.462
		Wspólne wydatki:				
		Wydatek ryczałtowy celem usunięcia braków w pomieszczeniu rozmaitych katedr naukowych i instytutów . . . . .			35.000	35.000
	15	Szkoły główne techniczne w Bernie . . . . .	612.600			612.600
		Szkoła główna techniczna niemiecka:				
		Budowle i kupno realności:				
		Kupno gruntu pod budowę dla szkoły głównej technicznej (2. rata) . . . . .			105.000	105.000
		Zniesienie .	2,722.900		637.428	3,360.328

Rozdział	Tytuł	Paragraf	Wydatki państwa				Wydatki za 1903		
						zwyczajne	nadzwyczajne	Suma	
						z dozwoleniem używania aż do końca grudnia			
			1903	1904	1904	w k o r o n a c h			
			Przeniesienie . . . . .	2,722.900		637.428	3,360.328		
9	14	15	Wyporządzenie, urządzenie i potrzeby naukowe . . . . .			13.657	13.567		
			Koszta zarządu . . . . .			150	150		
			Wydatek ryczałtowy na urządzenie oddziału specjalnego dla elektrotechniki . . . . .			30.000	30.000		
			Wydatek ryczałtowy celem usunięcia braków w pomieszczeniu rozmaitych katedr naukowych i instytutów . . . . .			15.000	15.000		
			Szkoła główna techniczna czeska:						
			Wyporządzenie, urządzenie i potrzeby naukowe . . . . .			5.700	5.700		
	16		Szkoła główna techniczna we Lwowie . . . . .	393.000			393.000		
			Budowle i kupno realności:						
			Wyporządzenie budynku zakładowego (1. rata) . . . . .			150.000	150.000		
			Wyporządzenie, urządzenie i potrzeby naukowe . . . . .			55.807	55.807		
	17		Wszystkie szkoły główne techniczne . . . . .	2.100			2.100		
			Suma (Tytuł 14, §§ 12—17) . . . . .	3,118.000		907.742	4,025.742		
	18		Szkoła główna ziemiaństwa w Wiedniu . . . . .	362.900			362.900		
			Wyporządzenie, urządzenie i potrzeby naukowe . . . . .			9.100	9.100		
			Wydatek ryczałtowy na urządzenie gospodarstwa dla doświadczeń naukowych, tudzież stacyi dla wypróbowywania narzędzi i maszyn rolniczych . . . . .			70.000	70.000		
			Suma (Tytuł 14, § 18) . . . . .	362.900		79.100	442.000		
	19		Szkoła główna weterynarska we Lwowie . . . . .	116.700			116.700		
			Wyporządzenie, urządzenie i potrzeby naukowe . . . . .			400	400		
			Suma (Tytuł 14, § 19) . . . . .	116.700		400	117.100		
	20		Wydatki wspólne szkół głównych technicznych i szkoły głównej ziemiaństwa:						
			Ogólne wydatki administracyjne . . . . .	1.400			1.400		
			Zapomogi na podróże informacyjne dla profesorów . . . . .		11.000		11.000		
			Suma (Tytuł 14, § 20) . . . . .	1.400	11.000		12.400		
			Wszystkie szkoły główne:						
	21		Na wykształcenie sił nauczycielskich w szkołach głównych . . . . .		84.000		84.000		
	22		Wsparcia dla uczniów wszystkich szkół głównych . . . . .		7.800		7.800		
			Suma (Tytuł 14, §§ 1—22) . . . . .	13,085.700	1,163.300	2,301.944	16,550.944		

Rozdział	Tytuł	Paragraf	Wydatki państwa				Wydatki za 1903		
			zwyyczajne			nadzwyczajne	S u m a		
			z дозволением używania aż do końca grudnia						
			1903	1904	1904	1904			
						w k o r o n a c h			
9	15		Szkoły średnie.						
		1	Gimnazya . . . . .	14,121.400	137.667			14,259.067	
			Austria poniżej Anizy:						
			Budowle i kupno realności:						
			Pomieszczenie rządowego gimnazjum we Wiedniu (XVIII. dzielnica) . . . . .			70.800		70.800	
			Wyporządzenie, urządzenie i potrzeby naukowe . . . . .			15.502		15.502	
			Austria powyżej Anizy:						
			Wyporządzenie, urządzenie i potrzeby naukowe . . . . .			1.400		1.400	
			Salcburg:						
			Wyporządzenie, urządzenie i potrzeby naukowe . . . . .			1.540		1.540	
			Styrya:						
			Budowle i kupno realności:						
			Pomieszczenie rządowego gimnazjum w Gillei (1. rata) . . . . .			10.000		10.000	
			Pomieszczenie samoistnych klas gimnazjum w Gillei w nowym budynku, który ma być postawionym koło Gillei (1. rata) . . . . .			10.000		10.000	
			Wyporządzenie, urządzenie i potrzeby naukowe . . . . .			3.880		3.880	
			Raty ryczałtowe i należności poboczne . . . . .			30.300		30.300	
			Karyntya:						
			Wyporządzenie, urządzenie i potrzeby naukowe . . . . .			600		600	
			Kraina:						
			Wyporządzenie, urządzenie i potrzeby naukowe . . . . .			6.650		6.650	
			Przymorze:						
			Wyporządzenie, urządzenie i potrzeby naukowe . . . . .			5.510		5.510	
			Tyrol i Vorarlberg:						
			Budowle i kupno realności:						
			Urządzenie sali gimnastycznej dla rządowego realnego i wyższego gimnazjum w Felckirch (reszta) . . . . .			100		100	
			Wyporządzenie, urządzenie i potrzeby naukowe . . . . .			2.400		2.400	
			Subwencje i dotacje . . . . .			10.000		10.000	
			Zniesienie	14,121.400	137.667	168.682		14,427.749	

Rozdział	Tytuł	Paragraf	Wydatki państwa	Wydatki za 1903			Suma
				zwyczajne		nadzwyczajne	
				z дозволеніем używania aż do końca grudnia			
				1903	1904	1904	
w k o r o n a c h							
			Przeniesienie .	14,121.400	137.667	168.682	14,427.749
9	15	1	Czechy:				
			Budowle i kupno realności:				
			Pomieszczenie gimnazjum akademickiego (czeskiego) w Pradze (3. rata) . . . . .			45.000	45.000
			Pomieszczenie gimnazjum (niemieckiego) rządowego w Budziejowicach (3. rata) . . . . .			120.000	120.000
			Pomieszczenie gimnazjum rządowego (czeskiego) w Budziejowicach (2. rata) . . . . .			147.200	147.200
			Dostarczenie nowego pomieszczenia dla rządowego gimnazjum w niemieckim Brodzie . . . . .			158.000	158.000
			Wyporządzenie, urządzenie i potrzeby naukowe . . . . .			23.121	23.121
			Koszta zarządu . . . . .			1.250	1.250
			Morawa:				
			Wyporządzenie, urządzenie i potrzeby naukowe . . . . .			16.193	16.193
			Śląsk:				
			Wyporządzenie, urządzenie i potrzeby naukowe . . . . .			4.035	4.035
			Galicja z Krakowskiem:				
			Budowle i kupno realności:				
			Pomieszczenie V. gimnazjum rządowego we Lwowie (1. rata) . . . . .			145.000	145.000
			Pomieszczenie klas równorzędnych ruskich w gimnazjum rządowym w Tarnopolu (2. rata) . . . . .			80.000	80.000
			Wyporządzenie, urządzenie i potrzeby naukowe . . . . .			35.200	35.200
			Bukowina:				
			Wyporządzenie, urządzenie i potrzeby naukowe . . . . .			5.870	5.870
			Dalmacja:				
			Wyporządzenie, urządzenie i potrzeby naukowe . . . . .			8.556	8.556
			Zaliczki zwrotne . . . . .			10.000	10.000
			Zniesienie .	14,121.400	137.667	968.107	15,227.174

Rozdział	Tytuł	Paragraf	Wydatki państwa	Wydatki za 1903			S u m a
				zwyczajne		nadzwyczajne	
				z dozwoleniem używania aż do końca grudnia			
				1903	1904	1904	
w k o r o n a c h							
			Przeniesienie . . . . .	14,121,400	137.667	968.107	15,227.174
9	15	19	Szkoły realne . . . . .	6 330.174	78.200		6,408.374
			Austria poniżej Anizy:				
			Budowle i kupno realności:				
			Nabycie budynku szkoły realnej w Wiedniu, będącego własnością Wiedeńskiego funduszu konwiktów miejskich (III. dzielnica) (3. rata) . . . . .			106.300	106.300
			Wykonanie dobudowy do budynku rządowej szkoły realnej we Wiedniu (III. dzielnica), tudzież budowlane roboty w starym budynku tego zakładu celem wyporządzenia go (1. rata) . . . . .			44.250	44.250
			Pomieszczenie rządowej szkoły realnej we Wiedniu (V. dzielnica) (4. rata) . . . . .			215.000	215.000
			Pomieszczenie szkoły realnej rządowej w Wiedniu (X. dzielnica) (5. rata) . . . . .			55.000	55.000
			Wyporządzenie, urządzenie i potrzeby naukowe . . . . .			45.385	45.385
			Raty ryczałtowe i należności poboczne . . . . .			8.503	8.503
			Przymorze:				
			Wyporządzenie, urządzenie i potrzeby naukowe . . . . .			1.400	1.400
			Tyrol i Vorarlberg:				
			Wyporządzenie, urządzenie i potrzeby naukowe . . . . .			9.000	9.000
			Czechy:				
			Budowle i kupno realności:				
			Pomieszczenie szkoły realnej rządowej w Pradze (czeskiej, na Starem Mieście) (3. i ostatnia rata) . . . . .			72.000	72.000
			Wyporządzenie, urządzenie i potrzeby naukowe . . . . .			47.746	47.746
			Morawa:				
			Budowle i kupno realności:				
			Pomieszczenie szkoły realnej rządowej (czeskiej) w Bernie (5. rata) . . . . .			78.000	78.000
			Koszta zarządu . . . . .			4.000	4.000
			Subwencje i dotacje . . . . .			20.000	20.000
			Śląsk				
			Wyporządzenie, urządzenie i potrzeby naukowe . . . . .			666	666
			Zniesienie . . . . .	20,451.574	215.867	1,675.357	22,342.798

Rozdział	Tytuł	Paragraf	Wydatki państwa	Wydatki za 1903			Suma
				zwyczajne		nadzwyczajne	
				z дозволеніем używania aż do końca grudnia			
				1903	1904	1904	
				w k o r o n a c h			
9	15	2	Przeniesienie . . . . .	20,451.574	215.867	1,675.357	22,342.798
			Galicya z Krakowskiem:				
			Budowle i kupno realności:				
			Pomieszczenie szkoły realnej rządowej w Jarosławiu (3. rata) . . . . .			100.000	100.000
			Pomieszczenie szkoły realnej rządowej w Tarnowie (2. rata) . . . . .			40.000	40.000
			Wyporządzenie, urządzenie i potrzeby naukowe . . . . .			34.000	34.000
			Dalmacya:				
			Wyporządzenie, urządzenie i potrzeby naukowe . . . . .			2.900	2.900
		3	Dodatki dla zastępców nauczycieli z tytułu starszeństwa służbowego . . . . .	6.000			6.000
		4	Komisye egzaminacyjne . . . . .	13.000			13.000
		5	Kursa dla nauczycieli gimnastyki . . . . .	11.140			11.140
		6	Dodatki za zasługi i wsparcia dyrektorom i nauczycielom za prace na polu naukowym lub pedagogiczno-dydaktycznym . . . . .	16.000			16.000
		7	Sprawienie środków naukowych i uzupełnienie zbioru środków naukowych . . . . .	18.000			18.000
		8	Wsparcia i stypendya tudzież remuneracye dla kandydatów na nauczycieli i dla nauczycieli . . . . .		125.600		125.600
		9	Ogólne wydatki administracyjne . . . . .	710			710
			Suma (Tytuł 15, §§ 1—9) . . . . .	20,516.424	341.467	1,852.257	22,710.148
16			Biblioteki naukowe . . . . .	77.141			77.141
			Wyporządzenie, urządzenie i potrzeby naukowe . . . . .			800	800
			Suma (Tytuł 16) . . . . .	77.141		800	77.941
17			Szkoły przemysłowe.				
		1	Rządowe szkoły przemysłowe . . . . .	6,390.300			6,390.300
			Austria poniżej Anizy:				
			Wyporządzenie, urządzenie i potrzeby naukowe . . . . .			3.000	3.000
			Styrya:				
			Wyporządzenie, urządzenie i potrzeby naukowe . . . . .			575	575
			Karyntya:				
			Subwencye i dotacye . . . . .			3.000	3.000
			Tyrol i Vorarlberg:				
			Wyporządzenie, urządzenie i potrzeby naukowe . . . . .			7.000	7.000
			Zniesienie . . . . .	6,390.300		13.575	6,403.875



Rozdział	Tytuł	Paragraf	Wydatki państwa	Wydatki za 1903			Suma
				zwyczajne		nadzwyczajne	
				z дозволеніем używania aż do końca grudnia			
				1903	1904	1904	
				w k o r o n a c h			
9	17	1	Przeniesienie . . . . .	6,390.300	. . . . .	13.575	6,403.875
			Czechy:				
			Wyporządzenie, urządzenie i potrzeby naukowe . . . . .			86.070	86.070
			Subwencje i dotacje . . . . .			8.500	8.500
			Koszta zarządu . . . . .			1.645	1.645
			Ryczałtowe wydatki . . . . .			1.900	1.900
			Morawa:				
			Budowle i kupno realności:				
			Pomieszczenie szkoły przemysłowej rządowej (niemieckiej) w Bernie (2. rata) . . . . .			100.000	100.000
			Wyporządzenie, urządzenie i potrzeby naukowe . . . . .			57.956	57.956
			Galicja z Krakowskiem:				
			Wyporządzenie, urządzenie i potrzeby naukowe . . . . .			10.400	10.400
		2	Szkoły przemysłowe subwencyonowane przez Rząd . . . . .	973.730	. . . . .		973.730
		3	Środki pomocnicze i popierające . . . . .	967.348	. . . . .		967.348
			Austria poniżej Anizy:				
			Budowle i kupno realności:				
			Rozszerzenie austriackiego Muzeum sztuki i przemysłu, względnie wiedeńskiej szkoły dla przemysłu artystycznego (2. rata) . . . . .			1.000	1.000
			Czechy:				
			Subwencje i dotacje . . . . .			66.000	66.000
		4	Dodatki z tytułu lat służby dla suplentów . . . . .	400	. . . . .		400
			Suma (Tytuł 17, §§ 1—4) . . . . .	8,331.778	. . . . .	347.046	8,678.824
	18		Zakłady naukowe kupieckie.				
			Zakłady naukowe kupieckie . . . . .	524.750	. . . . .		524.750
			Wszystkie królestwa i kraje reprezentowane w Radzie państwa:				
			Wyporządzenie, urządzenie i potrzeby naukowe . . . . .			3.400	3.400
			Suma (Tytuł 18) . . . . .	524.750	. . . . .	3.400	528.150

Rozdział	Tytuł	Paragraf	Wydatki państwa				Wydatki za 1903		
			zwyczajne			nadzwyczajne	S u m a		
			z дозволением używania aż do końca grudnia						
			1903	1904	1904				
w k o r o n a c h									
9	19		Zakłady naukowe specjalne.						
	1		Szkoły dla akuszek . . . . .	102.972	32 000	. . . . .	134.972		
			Wyporządzenie, urządzenie i potrzeby naukowe . . . . .			. . . . .	3.700	3.700	
	2		Szkoła języków wschodnich w Wiedniu . . . . .	12.874		. . . . .	12.874		
	3		Szkoły marynarki . . . . .	262.714	10.000	. . . . .	272.714		
			Wyporządzenie, urządzenie i potrzeby naukowe . . . . .			. . . . .	1.000	1.000	
			Suma (Tytuł 19, §§ 1—3) .	378.560	42.000		4.700	425.260	
	20		Szkoły początkowe.						
	1		Seminarya nauczycielskie męskie i żeńskie . . . . .	4,348.700	5.240	. . . . .	4.353.940		
			Austria poniżej Anizy:						
			Budowle i kupno realności:						
			Pomieszczenie seminaryum nauczycielskiego męskiego w Kremsie (3. rata) . . . . .			. . . . .	75.000	75.000	
			Wyporządzenie, urządzenie i potrzeby naukowe . . . . .			. . . . .	849	849	
			Koszta zarządu . . . . .			. . . . .	600	600	
			Austria powyżej Anizy:						
			Wyporządzenie, urządzenie i potrzeby naukowe . . . . .			. . . . .	4.180	4.180	
			Salcburg:						
			Wyporządzenie, urządzenie i potrzeby naukowe . . . . .			. . . . .	398	398	
			Styrya:						
			Budowle i kupno realności:						
			Urządzenie sali gimnastycznej dla seminaryum nauczycielskiego męskiego w Maryborze (2. rata) . . . . .			. . . . .	2.180	2.180	
			Wyporządzenie, urządzenie i potrzeby naukowe . . . . .			. . . . .	304	304	
			Karyntya:						
			Wyporządzenie, urządzenie i potrzeby naukowe . . . . .			. . . . .	958	958	
			Przymorze:						
			Wyporządzenie, urządzenie i potrzeby naukowe . . . . .			. . . . .	1.000	1.000	
			Zniesienie .	4,348.700	5.240		85.469	4,439.409	

Rozdział	Tytuł	Paragraf	Wydatki państwa	Wydatki za 1903			S u m a
				zwyyczajne		nadzwyczajne	
				z дозволеніем używania aż do końca grudnia			
				1903	1904	1904	
w k o r o n a c h							
			Przeniesienie .	4,348.700	5.240	85.469	4,439.409
9	20	1	Czechy:				
			Budowle i kupno realności:				
			Pomieszczenie seminarjum nauczycielskiego męskiego w Strybrze (niemieckie) (4. rata) . . . . .			79.800	79.800
			Kupno realności funduszu szkół normalnych l. k. 528, 545 i 546 w Pradze na cele seminarjum nauczycielskiego męskiego i żeńskiego (1. rata) . . . . .			32.640	32.640
			Wyporządzenie, urządzenie i potrzeby naukowe . . . . .			4.348	4.348
			Morawa:				
			Budowle i kupno realności:				
			Zakupienie parceli dla założenia ogrodu szkolnego przy seminarjum nauczycielskim męskim w Olomuńcu (2. rata) . . . . .			3.200	3.200
			Wyporządzenie, urządzenie i potrzeby naukowe . . . . .			4.292	4.292
			Śląsk:				
			Wyporządzenie, urządzenie i potrzeby naukowe . . . . .			1.000	1.000
			Galicya z Krakowskiem:				
			Wyporządzenie, urządzenie i potrzeby naukowe . . . . .			2.840	2.840
			Dalmacya:				
			Budowle i kupno realności:				
			Pomieszczenie seminarjum nauczycielskiego żeńskiego w Dubrowniku (reszta) . . . . .			859	859
			Wyporządzenie, urządzenie i potrzeby naukowe . . . . .			3.000	3.000
			Wszystkie królestwa i kraje w Radzie państwa reprezentowane:				
	2		Dodatki z tytułu starszeństwa służbowego dla zastępców nauczycieli w seminarjach nauczycielskich męskich i żeńskich . . . . .	1.000			1.000
	3		Stypendya dla seminarzystów . . . . .		215.000		215.000
			Zniesienie .	4,349.700	220.240	217.448	4,787.388

Rozdział	Tytuł	Paragraf	Wydatki państwa	Wydatki za 1903			Suma
				zwyczajne		nadzwyczajne	
				z dozwoleniem używania aż do końca grudnia			
				1903	1904	1904	
w k o r o n a c h							
			Przeniesienie . . . . .	4,349.700	220.240	217.448	4,787.388
9	20	4	Dodatki za zasługi dla nauczycieli w seminariach nauczycielskich męskich i żeńskich . . . . .	8.000			8.000
		5	Kursa nauczycieli szkół wydziałowych . . . . .	36.000			36.000
		6	Dodatki rządowe do funduszków szkół normalnych . . . . .	302.224			302.224
		7	Na podniesienie szkół początkowych: w Przymorzu . . . . .			6.000	6.000
			w Tyrolu i Vorarlbergu . . . . .			76.000	76.000
		8	Wynagrodzenia dla nauczycieli za szczególne zasługi około podniesienia nauki muzyki . . . . .	2.000			2.000
		9	Na podniesienie kursów nauki gospodarstwa wiejskiego połączonych ze szkołami początkowymi i ogrodów szkolnych . . . . .	20.000			20.000
		10	Dodatki na rzecz szkół ludowych i wydziałowych . . . . .	316.286	15.260		331.546
			Salzburg:				
			Zasiłki na budowę . . . . .			5.000	5.000
			Przymorze:				
			Wyporządzenie, urządzenie i potrzeby naukowe . . . . .			8.093	8.093
			Tyrol i Vorarlberg:				
			Na poparcie szkół ludowych niemieckich w południowym Tyrolu . . . . .			30.000	30.000
			Suma (Tytuł 20, §§ 1—10) . . . . .	5,034.210	235.500	342.541	5,612.251
	21		Fundacje i dopłaty.				
		1	Fundacje . . . . .	88.592			88.592
		2	Dopłaty . . . . .	440.543	195.600		636.143
			Austria poniżej Anizy:				
			Spłaty ryczałtowe . . . . .			1.250	1.250
			Salzburg:				
			Wyporządzenie, urządzenie i potrzeby naukowe . . . . .			900	900
			Czechy:				
			Zapomogi i dotacje . . . . .			2.000	2.000
			Wszystkie królestwa i kraje w Radzie państwa reprezentowane:				
			Zapomogi i dotacje . . . . .			11.000	11.000
			Suma (Tytuł 21, §§ 1 i 2) . . . . .	529.135	195.600	15.150	739.885
			Razem (Rozdział 9, Tytuły 14—21) . . . . .	48,477.698	1,977.867	4,867.838	55,323.403
			<b>Ogółem</b> (Rozdział 9, Tytuły 1—21) . . . . .	72,849.463	2,361.467	6,350.581	81,561.511

Rozdział	Tytuł	Paragraf	Wydatki państwa				Wydatki za 1903		
			zwyczajne		nadzwyczajne		S u m a		
			z дозволеніем używania aż do końca grudnia						
			1903	1904	1904				
						w k o r o n a c h			
			<b>X. Ministerstwo skarbu.</b>						
			<b>A. Właściwe wydatki państwa.</b>						
			Administraeya skarbowa.						
10			Administraeya skarbowa.						
	1		Kierownictwo naczelne (z departamentem rachunkowym i departamentem rachunków specjalnych) . . . . .	4,345.075				4,345.075	
	2		Dyrekcye skarbowe krajowe, dyrekcye skarbowe i dyrekcye skarbowe powiatowe, inspektorowie skarbowi i urzędy wymiaru należności . . . . .	11,890.000				11,890.000	
	3		Służba podatków bezpośrednich I. instancji: kierownictwo naczelne, Administracye podatkowe i służba podatków bezpośrednich przy starostwach . . . . .	8,942.800	85.000			9,027.800	
	4		Centralna kasa państwa, kasy główne krajowe i kasy skarbowe krajowe, tudzież urzędy płatnicze krajowe	981.300				981.300	
	5		Straż skarbowa (w tem 170.245 K w złocie) . . . . .	20,040.000				20,040.000	
	6		Urzędy podatkowe, kasy skarbowe i kasy depozytowe-sądowe w Wiedniu, tudzież kasa urzędu taks w Wiedniu i urząd dochodów niestałych w Tryjeście i w Pradze . . . . .	15,332.900	375.000	30.000		15,737.900	
	7		Prokuratorye skarbowe . . . . .	1,554.000				1,554.000	
	8		Zarząd ceł (w tem 267.950 K w złocie) . . . . .	4,935.000		894		4,935.894	
	9		Kataster podatku gruntowego i utrzymanie go w ewidencji . . . . .	3,836.070				3,836.070	
	10		Nowe budowle i naprawy budowlane w administracji skarbowej . . . . .			437.919		437.919	
			Suma (Rozdział 10, Tytuły 1—10) .	71,859.145	460.000	468.813		72,787.958	
			Ogólna administracya kasowa.						
11			Ogólna administracya kasowa.						
	1		Istotna strata mennicza przy kupnie i sprzedaży złota . . . . .			150.300		150.300	
	2		Wynagrodzenie za wymieniane monety uszkodzone lub wycofane . . . . .			35.000		35.000	
	3		Kalo i koszta bicia pieniędzy z monet złotych zużytych oddanych do przetopienia . . . . .			2.000		2.000	
	4		Kalo i koszta wybicia pieniędzy z monet podziałowych waluty koronowej zużytych oddanych do przetopienia . . . . .			400		400	
	5		Koszta wybicia monet złotych krajowych waluty koronowej w myśl ustawy z dnia 2. sierpnia 1892 (Dz. u. p. Nr. 130) . . . . .			1.220		1.220	
	6		Koszta wybicia monet koronowych srebrnych i bronzowych, tudzież koszta nabycia metalu na monety bronzowe . . . . .			580.640		580.640	
			Zniesienie . . . . .			769.560		769.560	

Rozdział	Tytuł	Paragraf	Wydatki państwa	Wydatki za 1903			Suma
				zwyczajne		nadzwyczajne	
				z dozwoleniem używania aż do końca grudnia			
				1903	1904	1904	
				w k o r o n a c h			
			Przeniesienie . . . . .			769.560	769.560
11	7		Koszta sprawienia ciężarków do kontrolowania wagi krajowych monet złotych waluty koronowej . . . . .			10.000	10.000
	8		Koszta statystyki walutowej i wszelkie inne dotyczące wydatki . . . . .		8.000		8.000
	9		Wynagrodzenia stronom . . . . .	30.000			30.000
	10		Zasiłek do funduszu taksy wojskowej . . . . .	2,297.226			2,297.226
	11	1	Wydatki rozmaite . . . . .	316.140			316.140
		2	Prowizye instytutom bankowym od wykonanych transakcyi pieniężnych i inne wydatki tego rodzaju . . . . .			65.000	65.000
	12		Zaliczka krajowi Styryi na konserwację budowli regulacyjnych Muru (8. rata) . . . . .			42.000	42.000
	13		Wynagrodzenie dla Vorarlberga z tytułu długu inwazyjnego (2. rata) . . . . .			5.033	5.033
	14		Subwencya dla miasta Pragi (2. rata) . . . . .			1,600.000	1,600.000
	15		Wynagrodzenia z udziału skarbu państwa w nadwyżkach z grzywien za przestępstwa skarbowe . . . . .	200.000			200.000
	16		Wyższy wydatek z powodu uregulowania poborów i zaopatrzeń niestających służ . . . . .			5,750.000	5,750.000
Suma (Rozdział 11, Tytuły 1—16) .				2,843.366	8.000	8,241.593	11,092.959
<b>B. Koszta obrotu, poboru i zarządu dochodów państwa.</b>							
12	Podatki stałe.						
	1		Wynagrodzenia stronom i funkcjonaryuszom publicznym za współdziałanie przy oznaczaniu i ustanawianiu podstaw podatku, tudzież przy ściąganiu podatków . . . . .	144.200			144.200
	2		Wynagrodzenia stronom dawniej wolnym od podatku w Dalmacyi z powodu zaprowadzenia podatku gruntowego (renty tytułem wynagrodzenia za dziesięcinę) . . . . .	4.500			4.500
	3		Koszta egzekucyi podatków i diety dla pomocników używanych przez urzędy podatkowe w sprawach egzekucyj podatkowych . . . . .	2,216.000			2,216.000
	4		Przekazy do funduszy krajowych . . . . .		6,000.000		6,000.000
Suma (Rozdział 12, Tytuły 1—4) .				2,364.700	6,000.000		8,364.700

Rozdział	Tytuł	Paragraf	Wydatki państwa				Wydatki za 1903		
			zwyczajne			nadzwyczajne	S u m a		
			z dozwoleniem używania aż do końca grudnia						
			1903	1904	1904	1904	w k o r o n a c h		
13			C ł o.						
	1		Zwroty złożonych rękojmi cłowych . . . . .	2,450.000				2,450.000	
	2		Zwroty podatkowe . . . . .	870.000				870.000	
	3		Ryczałtowe koszta zarządu . . . . .	2,800.000				2,800.000	
			Suma (Rozdział 13, Tytuły 1—3) . . . . .	6,120.000				6,120.000	
			Podatki niestałe.						
14			Podatek konsumcyjny:						
	1	1	Wydatki zarządu . . . . .	3,530.000				3,530.000	
		2	Kupno przyrządów kontrolnych do pomiaru brzezki piwnej i innych przyborów do kontrolowania browarów (2. rata) . . . . .				150.000	150.000	
	2	1	Zwroty złożonych rękojmi podatkowych . . . . .	1,830.050				1,830.050	
		2	Zwroty podatków z powodu przerw ruchu w gorzelniach . . . . .	1.500				1.500	
		3	Zwroty podatków z powodu przerw ruchu w browarach . . . . .	40.000				40.000	
		4	Zwroty podatkowe z policzeniem dyskonta . . . . .	1,770.000				1,770.000	
		5	Zwroty dodatku do podatku od piwa wyrobionego w Wiedniu i w Tryjeście i wywiezionego za linią podatkową tych miast . . . . .	470.000				470.000	
		6	Zwroty podatkowe, wszelkie inne . . . . .	250.000				250.000	
		3	Zwroty podatku konsumcyjnego:						
		1	za wywóz gorzałki za linią cłową . . . . .	500				500	
		2	„ „ piwa za linią cłową . . . . .	2,500.000				2,500.000	
		4	Bonifikacje za podatek konsumcyjny:						
		1	za wywóz gorzałki za linią cłową . . . . .	1,600.000				1,600.000	
		2	„ „ cukru za linią cłową . . . . .	13,800.000				13,800.000	
		3	dla gorzelni rolniczych . . . . .	6,670.000				6,670.000	
		5	Wynagrodzenie właścicielom prawa propinacji w Galicyi i na Bukowinie . . . . .	2,200.000				2,200.000	
		6	Udział gminy wiedeńskiej w dochodzie z podatku spożywczego w Wiedniu i z dodatku do podatku piwnego od wyrobu piwa tamże . . . . .	1,160.000				1,160.000	
		7	Suma przekazana z podwyższonego podatku od gorzałki na rzecz funduszy krajowych (zaliczki i reszta pozostałości z obrachunku na dobro) . . . . .	19,600.000				19,600.000	
			Suma (Rozdział 14, Tytuły 1—7) . . . . .	55,442.050			150.000	55,572.050	

Rozdział	Tytuł	Paragraf	Wydatki państwa				Wydatki za 1903		
			zwyyczajne			nadzwyczajne	Suma		
			z дозволением używania aż do końca grudnia						
			1903	1904	1904				
w k o r o n a c h									
15			Sól:						
	1		Koszta produkcji i zakupna . . . . .			8,470.000			8,470.000
			Nowe budynki, kupno realności i inne wydatki nadzwyczajne . . . . .					512.000	512.000
	2	1	Wydatki przy sprzedaży . . . . .			690.000			690.000
		2	Zwroty podatkowe . . . . .			28.000			28.000
			Suma (Rozdział 15, Tytuł 1 i 2) . . . . .			9,188.000		512.000	9,700.000
16			Tytoń:						
	1		Wydatki administracyjne . . . . .			3,592.000			3,592.000
	2	1	Kupno liści tytoniowych zagranicznych i wyrobów tytoniowych (w tem 22,700.000 K w złocie) . . . . .				36,700.000		36,700.000
		2	Kupno liści tytoniowych krajowych i tytoń przemysłowy . . . . .			15,203.000			15,203.000
		3	Koszta fabrykacji . . . . .			28,827.000			28,827.000
		4	Nowe budynki . . . . .					1,200.000	1,200.000
	3	1	Wydatki przy sprzedaży . . . . .			2,184.000			2,184.000
		2	Zwroty podatków . . . . .			48.000			48.000
			Suma (Rozdział 16, Tytuły 1—3) . . . . .			49,854.000	36,700.000	1,200.000	87,754.000
17			Stęple, taksy i należitości:						
	1		Stęple:						
		1	Wydatki administracyjne . . . . .			1,383.010			1,383.010
		2	Zwroty opłat stęplowych . . . . .			23.900			23.900
	2		Taksy:						
		1	Wydatki administracyjne . . . . .			500			500
		2	Zwroty . . . . .			12.000			12.000
	3		Należitości:						
		1	Wydatki administracyjne . . . . .			343.420			343.420
		2	Zwroty należitości . . . . .			2,000.000			2,000.000
			Suma (Rozdział 17, Tytuły 1—3) . . . . .			3,762.830			3,762.830
18			Podatek od biletów kolejowych:						
	1		Wydatki administracyjne . . . . .			3.000			3.000
		2	Zwroty opłat skarbowych . . . . .			1.000			1.000
			Suma (Rozdział 18, Tytuł 1 i 2) . . . . .			4.000			4.000
19			Loterya:						
	1		Koszta zarządu . . . . .			18,290.840			18,290.840
		2	Zwroty opłat skarbowych . . . . .			160			160
			Suma Rozdział 19, Tytuł 1 i 2) . . . . .			18,291.000			18,291.000
20			Cechowanie . . . . .			344.700		1.200	345.900
21			Podatek osobny od wyszynku, drobnej sprzedaży i handlu napojów wysokokowych pędzonych . . . . .			80.100			80.100
			Suma (Rozdziały 14—21) . . . . .			136,946.680	36,700.000	1,863.200	175,509.880
			Własność państwa						
22			Gmachy dykasteryalne . . . . .			537.062		3.000	540.062
23			Fiskalności i bezdziedziczności . . . . .			28.500			28.500
24			Drukarnia nadworna i rządowa w Wiedniu . . . . .			5,473.400			5,473.400
25			Mennictwo . . . . .			850.300			850.300
			Nowe urządzenia warsztatowe . . . . .					10.000	10.000
			Ogółem (Rozdziały 10—25) . . . . .			227,023.153	43,168.000	10,586.606	280,777.759



Rozdział	Tytuł	Paragraf	Wydatki państwa				Wydatki za 1903		
			zwyyczajne			nadzwyczajne	S u m a		
			z dozwoleniem używania aż do końca grudnia						
			1903	1904	1904	1904			
w k o r o n a c h									
26			<b>XI. Ministerstwo handlu.</b>						
			<b>A. Właściwe wydatki państwa.</b>						
1	1		Kierownictwo naczelne . . . . .	1,380.510	250.000	191.510	1,822.020		
	2		Roboty wstępne do budowy kanałów dla żeglugi . . . . .			800.000	800.000		
	3		Zapomoga dla mieszanej komisji prutowej (25.000 franków) . . . . .			23.800	23.800		
	4		Na wystawy krajowe zawodowe i obszarowe tutejszo-krajowe, jakoteż na takie wystawy zagraniczne, na które nie wyznaczono osobnej dotacji . . . . .			24.000	24.000		
	5		Koszta konskrypcji przedsiębiorstw przemysłowych i rolniczych (2. rata) . . . . .			300.000	300.000		
	6		Udział w wystawie światowej w St. Louis w r. 1904 (1. rata) . . . . .			200.000	200.000		
			Suma (Tytuł 1, §§ 1—6) . . . . .	1,380.510	250.000	1,539.310	3,169.820		
	2		Sprawy patentowe . . . . .	773.560			773.560		
	3		Popieranie przemysłu:						
	1		Popieranie drobnego przemysłu . . . . .	442.300	83.000	90.000	620.300		
	2		Wydatki na szczególne cele przemysłowe, mianowicie zapomogi dla korporacji przemysłowych, druk projektów do ustaw i rozporządzeń dotyczących się przemysłu i prace przygotowawcze do tego potrzebne . . . . .		17.000		17.000		
	3		Popieranie poszczególnych gałęzi przemysłu: wyrób pereł szklanych w powiecie jabłoneckim, tkactwo domowe itp. . . . .			40.000	40.000		
			Suma (Tytuł 3, §§ 1—3) . . . . .	442.300	105.000	130.000	677.300		
	4		Służba statystyczna:						
	1		Wygotowanie statystyki handlu zagranicznego . . . . .	494.380			494.380		
	2		Wygotowanie statystyki handlu wewnętrznego . . . . .	433.150			433.150		
	3		Koszta wszelkich innych wydawnictw statystycznych i czasopisma „Austryackie ekonomiczno-polityczne archiwum“ (dawniej „Austria“) . . . . .	87.120			87.120		
			Suma (Tytuł 4, §§ 1—3) . . . . .	1.014.650			1,014.650		
	5		Urząd statystyki pracy . . . . .	196.390			196.390		
	6		Utrzymanie budynku wystawy powszechnej w c. k. Praterze . . . . .	51.200		10.000	61.200		
	7		Nadzór nad przemysłem . . . . .	565.270			565.270		
	8		Zakłady do próbowania broni palnej ręcznej . . . . .	38.920			38.920		

Rozdział	Tytuł	Paragraf	Wydatki państwa	Wydatki za 1903			Suma
				zwyczajne		nadzwyczajne	
				z дозволеніем używania aż do końca grudnia			
				1903	1904	1904	
w k o r o n a c h							
26	9	1	Służba miar i wag . . . . .	1,215.880			1,215.880
		2	Uzupełnienie środków pomocniczych technicznych dla Biura sprawdzania wodomierzy i elektromierzy . . . . .			4.500	4.500
		3	Koszta sprawienia miarowzorów, tudzież przyrządów wzorowych i pomocniczych . . . . .			33.000	33.000
			Suma (Tytuł 9, §§ 1—3) . . . . .	1,215.880		37.500	1,253.380
10	1	1	Służba portowa i zdrowotna morska . . . . .	1,534.230	440.900		1,975.130
		2	Nowe budowle w Przymorzu:				
			a) Nadzwyczajne i nowe budowle portowe.				
			S. Sabba pod Tryjstem. Wybudowanie grobli do obrotów. Wyższy wydatek . . . . .			29.000	29.000
			Porzecze. Założenie łamacza fal (1. rata) . . . . .			4.000	4.000
			Grado. Założenie kanału do żeglugi między Grado a Belvederem (2. rata) . . . . .			19.000	19.000
			Budowa kanału do żeglugi między Tużyczem a przystanią Rosega (2. rata) . . . . .			71.500	71.500
			Mile. Przedłużenie wschodniej grobli ochronnej i do lądowania (3. rata) . . . . .			5.000	5.000
			Fazana. Wyporzędzenie południowej grobli ochronnej i do lądowania (3. rata) . . . . .			4.000	4.000
			Lowrana. Wykończenie urządzenia przystani (3. rata) . . . . .			9.000	9.000
			Beli na wyspie Czresie. Budowa wyrzeczki operacyjnego i grobli ochronnej (reszta) . . . . .			5.000	5.000
			Budowa nowych słupów do przywiązywania . . . . .			1.000	1.000
			Postawienie znaków ostrzegawczych na mieliznach . . . . .			2.000	2.000
			Nabycie ziemi santorynowej . . . . .			7.000	7.000
			b) Nadzwyczajne i nowe latarnie morskie i portowe.				
			Przystań Rosega koło Tużycza. Postawienie latarni morskiej . . . . .			800	800
			Grado. Postawienie latarni morskiej u wjazdu do kanału gradeńskiego (reszta) . . . . .			6.000	6.000
			Zniesienie . . . . .			163.300	163.300
				1,534.230	440.900		1,975.130

Rozdział	Tytuł	Paragraf	Wydatki państwa	Wydatki za 1903			S u m a
				zwyczajne		nadzwyczajne	
				z дозволеніем używania aż do końca grudnia			
				1903	1904	1904	
				w k o r o n a c h			
			Przeniesienie .	1,534.230	440.900	. . . . .	1,975.130
				. . . . .	. . . . .	163.300	163.300
26	10	2	c) Nadzwyczajne i nowe budowle portowe.				
			Lazaret morski w Valle-S. Bartolomeo pod Tryjestem. Urządzenie zakładu kąpielowego dla osób w kontumacyi zostających (2. rata) . . . . .	. . . . .	. . . . .	5.000	5.000
			Suma (Tytuł 10, § 2) .	. . . . .	. . . . .	168.300	168.300
		3	Nowe budowle w Dalmacyi:				
			a) Nadzwyczajne i nowe budowle portowe.				
			Kale na wyspie Ugljan. Urządzenie grobli ochronnej (1. rata) . . . . .	. . . . .	. . . . .	3.000	3.000
			Torette. Budowa grobli do lądowania (1. rata) . . . . .	. . . . .	. . . . .	4.000	4.000
			Ś. Filip-Jakób. Rozszerzenie przystani dla parowców (1. rata) . . . . .	. . . . .	. . . . .	3.000	3.000
			Treboconci. Postawienie muru przybrzeżnego (1. rata) . . . . .	. . . . .	. . . . .	3.000	3.000
			Makarska. Przedłużenie wybrzeża operacyjnego (1. rata) . . . . .	. . . . .	. . . . .	3.000	3.000
			Verbosca. Postawienie muru przybrzeżnego (1. rata) . . . . .	. . . . .	. . . . .	4.000	4.000
			Lesina. Przedłużenie wybrzeża dla parowców (1. rata) . . . . .	. . . . .	. . . . .	4.000	4.000
			Lissa. Postawienie muru przybrzeżnego (1. rata) . . . . .	. . . . .	. . . . .	4.000	4.000
			Port Palazzo na wyspie Meledziu. Urządzenie placu do lądowania (1. rata) . . . . .	. . . . .	. . . . .	3.000	3.000
			Port Casson w Dubrowniku. Postawienie muru przybrzeżnego (1. rata) . . . . .	. . . . .	. . . . .	3.000	3.000
			Perzagno koło Kotoru. Rozszerzenie grobli do lądowania (1. rata) . . . . .	. . . . .	. . . . .	2.000	2.000
			Starygrad trogirski. Urządzenie grobli operacyjnej (2. rata) . . . . .	. . . . .	. . . . .	5.000	5.000
			Kotor. Przyczynek na ujęcie potoku górskiego Zwironjaka (reszta) . . . . .	. . . . .	. . . . .	5.500	5.500
			Zniesienie .	. . . . .	. . . . .	46.500	46.500
				1,534.230	440.900	168.300	2,143.430

Rozdział	Tytuł	Paragraf	Wydatki państwa	Wydatki za 1903			Suma
				zwyczajne		nadzwyczajne	
				z дозволением używania aż do końca grudnia			
				1903	1904	1904	
w k o r o n a c h							
			Przeniesienie .	1,534.230	440.900	168.300	2,143.430
						46.500	46.500
26	10	3	Szybenik. Budowa muru przybrzeżnego dla ładowania węgla (3. rata) . . . . .			6.000	6.000
			Radovnja koło Św. Marcina braskiego. Urządzenie grobli operacyjnej, tudzież części muru przybrzeżnego (3. rata) . . . . .			4.000	4.000
			Sveti Mihalj na wyspie Lastowie. Rozszerzenie przystani (3. rata) . . . . .			6.000	6.000
			Trsteno. Budowa grobli do ładowania (3. rata) . . . . .			5.000	5.000
			Oraszac. Urządzenie placu do ładowania (3. rata) . . . . .			4.000	4.000
			Zator. Urządzenie placu do ładowania (3. rata) . . . . .			4.000	4.000
			Erceg Nowy w zatoce kotorskiej. Wzmocnienie grobli ochronnej i do ładowania nasypem kamiennym (naddatek) . . . . .			7.300	7.300
			Preko na wyspie Uglian. Przedłużenie grobli (reszta) . . . . .			1.200	1.200
			Zlosela pod Murterem. Budowa muru brzegowego (reszta) . . . . .			2.000	2.000
			Raciszczce na wyspie Korczuli. Budowa muru brzegowego (reszta) . . . . .			4.000	4.000
			Splet. Przedłużenie muru brzegowego przed stacją kolei żelaznej (5. rata) . . . . .			14.000	14.000
			Prigradica na wyspie Korczuli. Budowa grobli ochronnej i do ładowania z przytykającym murem brzegowym (5. rata) . . . . .			14.000	14.000
			Trpanie na półwyspie Peleszacu. Budowa grobli do obrotów z murem brzegowym (reszta) . . . . .			20.000	20.000
			Budowa nowych słupów do przywiązywania . . . . .			2.000	2.000
			Postawienie znaków ostrzegawczych na mieliznach . . . . .			2.000	2.000
			Nabycie ziemi santorynowej . . . . .			20.000	20.000
			Suma (Tytuł 10, § 3) . . . . .			162 000	162.000
			Zniesienie .	1,534.230	440.900	330.300	2,305.430

Rozdział	Tytuł	Paragraf	Wydatki państwa	Wydatki za 1903			Suma
				zwyyczajne		nadzwyczajne	
				z dozwoleniem używania aż do końca grudnia			
				1903	1904	1904	
w k o r o n a c h							
			Przeniesienie . . . . .	1,534.230	440.900	330.300	2,305.430
26	10	4	Budowa i koszty utrzymania torów portowych w Tryjeście:				
			<i>a</i> ) Spłata kapitału (23 rata) . . . . .			50.000	50.000
			<i>b</i> ) Odsetki 4 <sup>o</sup> / <sub>o</sub> za rok 1902 od reszty kapitału nieumorzonego w sumie 284.103 K 72 h . . . . .			11.360	11.360
			Suma (Tytuł 10, § 4) . . . . .			61.360	61.360
		5	Zapomoga dla marynarki handlowej . . . . .			1,700.000	1,700.000
		6	Zaopatrzenie ważniejszych kapitanatów portowych w parowiec do celów służbowych i do nadzoru nad rybołóstwem (5. rata) . . . . .			20.000	20.000
		7	Kupno szufficy parowej z łódkami do mułu i parowcami holującymi celem uzupełnienia taboru szufficy (reszta) . . . . .			59.000	59.000
		8	Wykończenie zakładów portowych w Tryjeście (3. rata) . . . . .			1,000.000	1,000.000
			Suma (Tytuł 10, §§ 1—8) . . . . .	1,534.230	440.900	3,170.660	5,145.790
	11	1	Zarząd c. k. domów składowych w Tryjeście . . . . .	1,015.150			1,015.150
		2	Rozszerzenie zakładów . . . . .			555.700	555.700
		3	Rata ryczałtowa na umorzenie ceny kupna hangaru na grobli III odstąpionego państwu przez Spółkę żeglugi parowej Lloyda austriackiego . . . . .			89.260	89.260
		4	Rata ryczałtowa wynagrodzenia etatowi dłużu państwa . . . . .			935.850	935.850
		5	Odsetki hipoteczne, tudzież inne ciężary i wydatki z powodu kupna realności na rozszerzonym wolnym obszarze miasta Tryjestu . . . . .			18.800	18.800
			Suma (Tytuł 11, §§ 1—5) . . . . .	1,015.150		1,599.610	2,614.760
			Suma (Tytuły 1—11) . . . . .	8,228.060	795.900	6,287.080	15,311.040



Rozdział	Tytuł	Paragraf	Wydatki państwa				Wydatki za 1903		
			zwyčajne			nadzwyczajne	S u m a		
			z dozwoleniem używania aż do końca grudnia						
			1903	1904	1904				
w k o r o n a c h									
27			<b>XII. Ministerstwo kolei żelaznych.</b>						
	1		Kierownictwo naczelne:						
	1		Zarząd ogólny (w tem 219.750 K w złocie) . . . . .	5,232.870				5,232.870	
	2		Oplaty do zakładów zaopatrzenia na starość, tudzież inne urzędnia humanitarne, łaskawizny . . . . .	5,269.400				5,269.400	
	3		Podatek zarobkowy od utrzymywanego przez państwo ruchu kolei żelaznych i żeglugi na jeziorze Bodeńskim (w tem 4.100 K w złocie) . . . . .	10,317.500				10,317.500	
	4		Wydatki nadzwyczajne:						
			Popieranie celów handlowych . . . . .				250.000	250 000	
			Suma (Tytuł 1, §§ 1—4) . . . . .	20,819.770			250.000	21,069.770	
	2		Inspekcya główna austriackich kolei żelaznych . . . . .	570.000				570.000	
	3		Urząd główny taborowy austriackich kolei państwa . . . . .	516.100				516.100	
	4		Wyплаты kontraktowe odsetek i rat amortyzacyjnych:						
	1		Pożyczka w zakładach kredytowych:						
			Odsetki i spłata kapitału . . . . .	1,638.000				1,638.000	
	2		Raty ryczałtowe za budynki administracyjne:						
			Odsetki i spłata kapitału . . . . .	121.790				121.790	
	3		Kapitał na budowę szlaku od Braunau do granicy państwa:						
			Odsetki i spłata kapitału (w tem 56.620 K w złocie) . . . . .	56.620				56.620	
	4		Renta roczna za kolej duchcowsko-podmokielską i prasko-duchcowską . . . . .	6,359.000				6,359.000	
			Zniesienie . . . . .	8,175.410				8,175.410	

Rozdział	Tytuł	Paragraf	Wydatki państwa	Wydatki za 1903			Suma
				zwyczajne		nadzwyczajne	
				z дозволеніем używania aż do końca grudnia			
				1903	1904	1904	
w k o r o n a c h							
			Przeniesienie .	8,175.410	. . . . .	. . . . .	8,175.410
27	4	5	Dla kolei zachodniej węgierskiej (linia styryjska) .	789.460	. . . . .	. . . . .	789.460
		6	Renta pierwszej węgiersko-galicyskiej kolei żelaznej (linia galicyjska) . . . . .	2,898.770	. . . . .	. . . . .	2,898.770
		7	Dla kolei lwowsko-czerniowiecko-suczawskiej . . . .	4,400.000	. . . . .	. . . . .	4,400.000
		8	Dla kolei Urfahr—Aigen-Schlögl (Mühlkreisbahn) .	96.780	. . . . .	. . . . .	96.780
		9	Dla kolei Linc—Klaus-Steyring z odgałęzieniem Unterrohr—Bad Hall (kolei w dolinie kremskiej) .	128.000	. . . . .	. . . . .	128.000
		10	Raty ryczałtowe z tytułu nabycia udziału czterech szóstych części kolei łączącej wiedeńskiej . . . .	264.640	. . . . .	. . . . .	264.640
		11	Rata ryczałtowa z tytułu nabycia zakładu elektrycznego w Heiligenstadt . . . . .	327.320	. . . . .	. . . . .	327.320
			Suma (Tytuł 4, §§ 1—11) .	17,080.380	. . . . .	. . . . .	17,080.380
	5		Koleje państwa w zarządzie prywatnym i szlaki dobiegowe wydierżawione:				
		1	Koleje państwa w zarządzie prywatnym:				
			Kolej państwa Czasław-Zawratec, Czasław-Moczowice i Königshausen-Začlerz:				
		a)	Zwrot kosztów ruchu . . . . .	139.370	. . . . .	. . . . .	139.370
		b)	Wydatki szczególne nie należące do właściwych wydatków ruchu . . . . .	3.000	. . . . .	. . . . .	3.000
			Suma (Tytuł 5, § 1) .	142.370	. . . . .	. . . . .	142.370
		2	Szlaki dobiegowe wydierżawione:				
			Szlak podmokłański:				
			Szczególne wydatki nie należące do właściwych kosztów ruchu . . . . .	400	. . . . .	. . . . .	400
			Suma (Tytuł 5, § 2) .	400	. . . . .	. . . . .	400
			Suma (Tytuł 5, §§ 1 i 2) .	142.770	. . . . .	. . . . .	142.770



Rozdział	Tytuł	Paragraf	Wydatki państwa			
			Wydatki za 1903			S u m a
			zwyyczajne	nadzwyczajne		
			z dozwoleniem używania aż do końca grudnia			
1903	1904	1904				
w k o r o n a c h						
27	6		Ruch kolejowy utrzymywany przez państwo:			
		1	Służba naczelną dyrekcji kolei państwa:			
			Wydatki osobowe . . . . .	14,417.610		14,417.610
			Rzeczowe potrzeby ruchu . . . . .	672.040		672.040
		2	Nadzór kolejowy i konserwacja kolei:			
			Wydatki osobowe (w tem 30.000 K w zlocie) . . . . .	13,498.370		13,498.370
			Rzeczowe potrzeby ruchu (w tem 26.000 K w zlocie)	26,754.000		26,754.000
		3	Służba stacyjna i jezdna:			
			Wydatki osobowe (w tem 352.079 K w zlocie) . . . . .	49,067.450		49,067.450
			Rzeczowe potrzeby ruchu . . . . .	5,435.850		5,435.850
		4	Służba pociągowa i konserwacja taboru:			
			Wydatki osobowe (w tem 103.995 K w zlocie) . . . . .	32,373.780		32,373.780
			Rzeczowe potrzeby ruchu (w tem 16.170 K w zlocie)	28,659.310		28,659.310
		5	Zakłady pomocnicze do ruchu:			
			Wydatki osobowe . . . . .	2,696.010		2,696.010
			Rzeczowe potrzeby ruchu . . . . .	2,470.970		2,470.970
		6	Wszelkie inne wydatki ruchu:			
			Wydatki osobowe (w tem 5.100 K w zlocie) . . . . .	5,617.500		5,617.500
			Rzeczowe potrzeby ruchu (w tem 8,246.550 K w zlocie)	16,562.500		16,562.500
		7	Wszelkie inne wydatki nie należące do właściwych kosztów ruchu:			
			Rzeczowe potrzeby ruchu (w tem 53.210 K w zlocie)	643.500		643.500
		8	Wydatki na przedsiębiorstwo solne:			
			Rzeczowe potrzeby ruchu . . . . .	1,676.000		1,676.000
		9	Suma ryczałtowa na nowe koleje, których otwarcie, względnie objęcie w roku 1903 jest zamierzone . . . . .			400.000
			Suma (Tytuł 6, §§. 1—9) . . . . .			200,944.890
		10	Wydatki nadzwyczajne:			
			Różne urządzenia i przekształcenia w przyborach taboru kolejowego i zaopatrzenie lokomotyw w przyrządy do mierzenia chyżości . . . . .			100.000
			Sprawienie nowych przyborów taboru kolejowego na miejsce zużytych i nie dających się już naprawić, tudzież dostarczenie wozów do wyładowania i roboczych . . . . .			1,700.000
			Różne i nieprzewidziane wydatki . . . . .			250.000
			Zniesienie . . . . .			2,050.000

Rozdział	Tytuł	Paragraf	Wydatki państwa	Wydatki za 1903			S u m a
				zwyczajne		nadzwyczajne	
				z дозволеніем używania aż do końca grudnia			
				1903	1904	1904	
w k o r o n a c h							
			Przeniesienie . . . . .			2,050.000	2,050.000
27	6	10	Dopłaty sposobem zaliczki instytutowi emerytalnemu za policzenie lat służby uprawnionym podoficerom . . . . .			56.000	56.000
			Wykonanie prób i zaprowadzenie nowości w służbie ruchu i przewozowej . . . . .			54.000	54.000
			Tory do zakładów przemysłowych od Friedburg-Lengau aż do Schneegattern dla c. k. Dyrekcji generalnej Najw. funduszków prywatnych i rodzinnych (16. rata) . . . . .			14.800	14.800
			Dodatek administracji kolei państwowych do ujęcia potoków górskich . . . . .			30.000	30.000
			Koszta pomnożenia inwentarza istniejących zakładów . . . . .			160.400	160.400
			Pomnożenie funduszu zapasów materiałów . . . . .			300.000	300.000
			Poprawienie wód do zasilania . . . . .			8.000	8.000
			Suma (Tytuł 6, § 10) . . . . .			2,673.200	2,673.200
			Suma (Tytuł 6, §§ 1—10) . . . . .	200,944.890		2,673.200	203,618.090
7			<b>Żegluga parowa na jeziorze bodeńskim:</b>				
	1		Zarząd ogólny:				
			Rzeczowe potrzeby ruchu . . . . .	1.200			1.200
	2		Służba żeglarska:				
			Wydatki osobowe (w tem 22.600 K w złocie) . . . . .	216.900			216.900
			Rzeczowe potrzeby ruchu . . . . .	74.000			74.000
	3		Wydatki na konserwację:				
			Wydatki osobowe . . . . .	24.000			24.000
			Rzeczowe potrzeby ruchu . . . . .	62.200			62.200
	4		Wszelkie inne wydatki:				
			Wydatki osobowe . . . . .	9.000			9.000
			Rzeczowe potrzeby ruchu (w tem 100 K w złocie) . . . . .	4.400			4.400
			Suma (Tytuł 7, §§ 1—4) . . . . .	391.700			391.700
8			Udział państwa w ubytku ruchu wiedeńskiej kolei miejskiej . . . . .			394.667	394.667
			<b>Ogółem (Rozdział 27, Tytuły 1—8) . . . . .</b>	<b>240,465.610</b>		<b>3,317.867</b>	<b>243,783.477</b>

Rozdział	Tytuł	Paragraf	Wydatki państwa				Wydatki za 1903		
			zwyyczajne		nadzwyczajne		Suma		
			z dozwoleniem używania aż do końca grudnia						
			1903	1904	1904	1904			
w k o r o n a c h									
28			<b>XIII. Ministerstwo rolnictwa.</b>						
			<b>A. Właściwe wydatki państwa.</b>						
	1		Kierownictwo naczelne . . . . .	963.577		8.000		971.577	
	2		Zakłady rządowe naukowe i doświadczeń . . . . .	383.733				383.733	
			Wydatki na rozsadnik owocowy, uzupełnienie biblioteki, kupno przyrządów, uzupełnienie ruchomości, urządzenie szkolne i inne budowlane wyporządzenia . . . . .			12.000		12.000	
			Utworzenie zakładu naukowego w Splecie i jego filii . . . . .			60.000		60.000	
			Postawienie nowego budynku zakładu dla kontroli nasion w Wiedniu (2. rata) . . . . .			50.000		50.000	
	3		Kultura krajowa						
	1		§ 1. Zapomogi . . . . .		4,080.000	270.000		4,350.000	
	2		§ 2. Konserwacja budowli regulacyjnych rzeki Zillii (21. rata) . . . . .			38.389		38.389	
	3		§ 3. a) Dopłata rządowa do funduszu melioracyjnego (19. rata) . . . . .			4,000.000		4,000.000	
			b) Wydatki z funduszu melioracyjnego na podstawie preliminarza . . . . .			4,006.821		4,006.821	
	4		§ 4. Zasiłek państwa na wykończenie i uzupełnienie regulacji Renu przez ujęcie dopływów w austriackiem dorzeczu Renu według ustawy krajowej vorarlberskiej z dnia 9. maja 1897 (6. rata) . . . . .			188.600		188.600	
	5		§ 5. Na wytępienie „Phylloxera vastatrix“ i innych mszyc winnych . . . . .			450.000		450.000	
	6		§ 6. Zaliczki bezprocentowe na przywrócenie winnic zniszczonych przez mszycę winną, w myśl ustawy z dnia 28. marca 1892, Dz. u. p. Nr. 61 . . . . .			400.000		400.000	
	7		§ 7. Wydatki na wykonanie i konserwację robót w celu osuszenia bagien pod Aquileją . . . . .	8.400		25.850		34.250	
	4		Urzędy do nadzorowania kultury krajowej . . . . .	1,063.247	264.000	20.860		1,348.107	
			Wydatek na koszta ponoszone przez Skarb z okazji wykonania ustaw rolniczych z dnia 7. lipca 1883, Dz. u. p. Nr. 92, 93, 94, dotyczących się komasacji, podziału wspólnych gruntów i oczyszczania lasów z okolów . . . . .			260.000		260.000	
			Zniesienie . . . . .	2,418.957	4,604.000	9,530.520		16,553.477	

Rozdział	Tytuł	Paragraf	Wydatki państwa	Wydatki za 1903			Suma
				zwyczajne		nadzwyczajne	
				z дозволением używania aż do końca grudnia			
				1903	1904	1904	
w k o r o n a c h							
			Przeniesienie	2,418.957	4,604.000	9,530.520	16,553.477
28	5		Władze górnicze . . . . .	711.060	24.800	18.000	753.860
			Koszta wyporządzenia i przeniesienia dla starostwa górniczego we Wiedniu . . . . .			800	800
	6		Zakłady naukowe górnicze . . . . .	291.114	65.000	6.100	362.214
	7		Zakłady rządowe hodowli koni . . . . .	4,096.140			4,096.140
			Nowe budynki i przebudowania, tudzież zakłady produktywne w rządowych zakładach hodowli koni . . . . .			8.750	8.750
			Nowe budynki i odbudowania, tudzież kupno realności w rządowych zakładach ogierów . . . . .			107.393	107.393
			Suma (Tytuły 1—7) . . . . .	7,517.271	4,693.800	9,671.563	21,882.634
<b>B. Lasy, dobra i kopalnie.</b>							
8			Lasy i dobra rządowe:				
	1		Zarząd lasów i dóbr . . . . .	10,663.140		80.000	10,743.140
	2		Nowe budowle i kupno realności . . . . .			1,146.710	1,146.710
	3		Koszta pomiaru, rozgraniczenia i urzędzenia gospo- darki . . . . .			74.430	74.430
	4		Wykupno służebności i ich uregulowanie . . . . .			140.200	140.200
	5		Wszelkie inne wydatki nadzwyczajne . . . . .			125.530	125.530
	6		Doświadczalnia leśnicza w Mariabrunnie . . . . .	72.380			72.380
	7		Szkoły dla leśniczych . . . . .	43.880			43.880
			Suma (Tytuł 8, §§ 1—7) . . . . .	10,779.400		1,566.870	12,346.270
9			Kopalnie:				
	1		Zarząd kopalni . . . . .	15,602.400			15,602.400
	2		Nowe budowle i zakłady korzystne i kupno realności . . . . .			270.300	270.300
	3		Zasilek na polepszenie stosunków bractwa górnicze- go w Brixlegg . . . . .			936	936
	4		Zasilek na polepszenie stosunków bractwa górnicze- go w Przybramie . . . . .			169.908	169.908
	5		Zakupno dwóch kuksów (udziałów gwareckich) do- broczynnych w Przybramie . . . . .			30.000	30.000
	6		Sztolnia podkopowa w Raibl (4. rata) . . . . .			100.000	100.000
			Suma (Tytuł 9, §§ 1—6) . . . . .	15,602.400		571.144	16,173.544
			Suma (Tytuły 8 i 9) . . . . .	26,381.800		2,138.014	28,519.814
			<b>Ogółem (Rozdział 28, Tytuł 1—9) . . . . .</b>	<b>33,899.071</b>	<b>4,693.800</b>	<b>11,809.577</b>	<b>50,402.448</b>

Rozdział	Tytuł	Paragraf	Wydatki państwa				Wydatki za 1903		
			zwyczajne			nadzwyczajne	S u m a		
			z дозволением używania aż до końca grudnia						
			1903	1904	1904				
w k o r o n a c h									
29			<b>XIV. Ministerstwo sprawiedliwości.</b>						
	1		Kierownictwo naczelne . . . . .	648.700				648.700	
	2		Najwyższy trybunał . . . . .	1,326.200				1,326.200	
	3		Zarząd sprawiedliwości w królestwach i krajach koron- nych . . . . .	59,508.600				59,508.600	
			Przyrost wydatków na założenie nowych ksiąg grun- towych . . . . .				330.000	330.000	
			Przyrost wydatków z powodu ustanowienia nowych sądów, tudzież zmian w poczie urzędników . . . . .				45.000	45.000	
			Przyrost wydatków z powodu reformy procedury cy- wilnej:						
			Place inspektorów sądowych łącznie z kosztami objazdów . . . . .				60.000	60.000	
	4		Nowe budowle i kupno realności dla zarządu spra- wiedliwości:						
			a) Ogólne wydatki na projekta budowli . . . . .				25.000	25.000	
			b) Kredyty osobne:						
			Austria poniżej Anizy:						
	1		Na kupno domu w dzielnicy Favoriten w Wiedniu (14. rata) . . . . .				1.808	1.808	
	2		Na budowę domu dla Sądu i na więzienie w St. Pölten (4. rata) . . . . .				101.000	101.000	
	3		Na wewnętrzne urządzenie nowego domu w St. Pölten (1. rata) . . . . .				50.000	50.000	
	4		Na postawienie budynku urzędowego i więzienia w Liesingu (3. rata) . . . . .				98.000	98.000	
	5		Na postawienie budynku urzędowego w Stockerau (2. rata) . . . . .				50.000	50.000	
			Austria powyżej Anizy:						
	6		Na postawienie budynku urzędowego i więzienia w Ottensheim (naddatek) . . . . .				7.619	7.619	
			Zniesienie . . . . .	61,483.500			768.427	62,251.927	

Rozdział	Tytuł	Paragraf	Wydatki państwa	Wydatki za 1903			S u m a
				zwyczajne		nadzwyczajne	
				z dozwoleniem używania aż do końca grudnia			
				1903	1904	1904	
				w k o r o n a c h			
			Przeniesienie .	61,483.500	. . . . .	768.427	62,251.927
29	4		Salcburg:				
	7		Dobudowa do budynku urzędowego w Mittersill . . . . .			11.000	11.000
	8		Rozszerzenie budowlane więzienia w Gastein . . . . .			9.000	9.000
			Styrya:				
	9		Kupno domu dla sądu powiatowego w Feldbachu (18. rata) . . . . .			4.628	4.628
	10		Budowa domu dla sądu obwodowego w Maryborze (naddatek) . . . . .			89.400	89.400
	11		Budowa domu urzędowego i więzienia w Liezen (reszta) . . . . .			20.000	20.000
	12		Urządzenie wewnętrzne nowego domu w Liezen . . . . .			3.000	3.000
	13		Stawienie budynku urzędowego i aresztów w Słoweńskiej Bystrzycy (reszta) . . . . .			80.136	80.136
	14		Urządzenie wewnętrzne nowego domu w Słoweńskiej Bystrzycy . . . . .			6.000	6.000
	15		Kupno budynku sądu obwodowego w Cillei (1. rata) . . . . .			130.000	130.000
			Karyntya:				
	16		Kupno domu Nr. 20/21 w Feldkirchen (9. rata) . . . . .			4.104	4.104
	17		Budowa domu urzędowego w Friesach (1. rata) . . . . .			15.000	15.000
			Kraina:				
	18		Budowa domu dla sądu w Lublanie (reszta) . . . . .			231.000	231.000
	19		Urządzenie wewnętrzne nowego domu w Lublanie (2. rata) . . . . .			20.000	20.000
	20		Budowa domu urzędowego w Radowlicy (dalsze) . . . . .			6.000	6.000
	21		Urządzenie wewnętrzne nowego domu w Radowlicy . . . . .			5.000	5.000
	22		Kupno i wyporządzenie koszar w Rudolfswerth, dalsze . . . . .			6.000	6.000
			Przymorze:				
	23		Wewnętrzne urządzenie nowego budynku w Gorycyi . . . . .			10.000	10.000
			Zniesienie .	61,483.500	. . . . .	1,418.695	62,902.195

Rozdział	Tytuł	Paragraf	Wydatki państwa				Wydatki za 1903		
			zwyczajne			nadzwyczajne	S u m a		
			z dozwoleniem używania aż do końca grudnia						
			1903	1904	1904	1904			
w k o r o n a c h									
			Przeniesienie .	61,483.500	. . . . .	1,418.695	62,902.195		
29	4		Tyrol:						
		24	Budowa domu urzędowego i więzienia w Meranie (4. rata) . . . . .			50.000	50.000		
		25	Budowa domu urzędowego w Kufsteinie (2. rata) . . . . .			25.000	25.000		
		26	Wyporządzenie domu urzędowego w Hopfgarten . . . . .			22.000	22.000		
		27	Wyporządzenie domu urzędowego w Rattenberg . . . . .			12.400	12.400		
			Vorarlberg:						
		28	Budowa domu sądowego i więzienia w Feldkirch (3. rata) . . . . .			150.000	150.000		
			Czechy:						
		29	Budowa domu dla sądu karnego w Pradze (9. rata) . . . . .			200.000	200.000		
		30	Wewnętrzne urządzenie domu dla sądu karnego w Pradze (1. rata) . . . . .			80.000	80.000		
		31	Wewnętrzne urządzenie nowego budynku w Pilzni (2. rata) . . . . .			55.000	55.000		
		32	Budowa nowego domu dla Sądu w Kralowych Wino- hradach (9. rata) . . . . .			27.690	27.690		
		33	Kupienie domu Nr. 395 w Smichowie (28. rata) . . . . .			3.220	3.220		
		34	Budowa domu urzędowego w Smichowie (5. rata) . . . . .			50.000	50.000		
		35	Budowa domu dla sądu i na więzienie w Czeskiej Lipie (5. rata) . . . . .			72.228	72.228		
		36	Budowa domu dla sądu i więzienia w Budziejowi- cach (3. rata) . . . . .			300.000	300.000		
		37	Budowa domu dla sądu karnego i więzienia w Che- bie (3. rata) . . . . .			200.000	200.000		
		38	Zakupno nowego budynku urzędowego w Nowej Pace (3. rata) . . . . .			15.970	15.970		
		39	Budowa domu urzędowego w Friedlandzie (3. rata) . . . . .			80.000	80.000		
		40	Budowa domu urzędowego w Jabłońcu (2. rata) . . . . .			40.000	40.000		
			Zniesienie .	61,483.500	. . . . .	2,802.203	64,285.703		

Rozdział	Tytuł	Paragraf	Wydatki państwa	Wydatki za 1903			Suma
				zwyczajne		nadzwyczajne	
				z дозволеніем używania aż do końca grudnia			
				1903	1904	1904	
w k o r o n a c h							
			Przeniesienie .	61,483.500	. . . . .	2,802.203	64,285.703
29	4		Morawa:				
	41		Budowa wspólnego domu urzędowego w Prościejowie (4. rata) . . . . .			80.000	80.000
	42		Wewnętrzne urządzenie nowego domu w Prościejowie . . . . .			3.000	3.000
	43		Budowa domu urzędowego w Nowym Iczynie (3. rata) . . . . .			20.000	20.000
	44		Wewnętrzne urządzenie nowego domu w Nowym Iczynie . . . . .			5.000	5.000
	45		Budowa domu dla urzędników przy budynku sądu karnego w Bernie (2. rata) . . . . .			10.000	10.000
	46		Budowa domu dla sądu cywilnego w Bernie (1. rata) . . . . .			300.000	300.000
	47		Budowa domu urzędowego w Hofie (1. rata) . . . . .			20.000	20.000
	48		Rozszerzenie więzienia w Nowym Iczynie (1. rata) . . . . .			20.000	20.000
			Śląsk:				
	49		Budowa wspólnego domu urzędowego w Ostrawie Polskiej (reszta) . . . . .			40.451	40.451
	50		Wewnętrzne urządzenie nowego domu w Ostrawie Polskiej . . . . .			5.000	5.000
	51		Budowa domu dla sądu w Bielsku (4. rata) . . . . .			94.000	94.000
	52		Budowa domu urzędowego w Odrach (reszta) . . . . .			65.100	65.100
	53		Wewnętrzne urządzenie nowego domu w Odrach . . . . .			3.000	3.000
	54		Stawienie budynku urzędowego w Cieszynie (2. rata) . . . . .			100.000	100.000
			Galicya zachodnia:				
	55		Budowa domu dla sądu w Ropczycach (3. rata) . . . . .			64.000	64.000
	56		Budowa domu urzędowego w Podgórzu (3. rata) . . . . .			15.000	15.000
	57		Rozszerzenie budynku sądu krajowego w Krakowie (reszta) . . . . .			46.000	46.000
	58		Wewnętrzne urządzenie rozszerzonego budynku w Krakowie (2. rata) . . . . .			3.000	3.000
	59		Rozszerzenie rządowego budynku zamkowego w Rzeszowie (3. rata) . . . . .			120.000	120.000
	60		Odbudowanie murów szkarpowych zamku w Rzeszowie (1. rata) . . . . .			12.000	12.000
	61		Budowa budynku urzędowego w Gorlicach (2. rata) . . . . .			30.000	30.000
	62		Budowa budynku urzędowego w Radłowie (1. rata) . . . . .			30.000	30.000
			Zniesienie .	61,483.500	. . . . .	3,887.754	65,371.254



Rozdział	Tytuł	Paragraf	Wydatki państwa				Wydatki za 1903		
			zwyyczajne		nadzwyczajne		S u m a		
			z дозволением używania aż do końca grudnia						
			1903	1904	1904				
w k o r o n a c h									
			Przeniesienie . . . . .	61,483.500		3,887.754	65,371.254		
29	4		Galicja wschodnia:						
	63		Budowa domu sądowego i więzienia w Stryju (8. rata) . . . . .			52.320	52.320		
	64		Budowa domu urzędowego w Drohobyczu (2. rata) . . . . .			120.000	120.000		
	65		Budowa domu urzędowego w Podhajcach (1. rata) . . . . .			15.000	15.000		
	66		Dobudowa do budynku urzędowego w Bolechowie (reszta) . . . . .			42.653	42.653		
	67		Budowa domu urzędowego w Wiśniowczyku (reszta) . . . . .			59.309	59.309		
	68		Dobudowa do domu urzędowego w Mościskach (2. rata) . . . . .			10.000	10.000		
	69		Budowa domu urzędowego w Bukowsku (1. rata) . . . . .			40.000	40.000		
	70		Budowa domu urzędowego w Lubaczowie (1. rata) . . . . .			20.000	20.000		
	71		Budowa domu urzędowego w Boleszowcach (1. rata) . . . . .			40.000	40.000		
	72		Budowa domu urzędowego w Jabłonowie (1. rata) . . . . .			40.000	40.000		
	73		Większe naprawy budowlane w domu sądu obwodowego w Złoczowie . . . . .			25.000	25.000		
			Bukowina:						
	74		Stawienie budynku urzędowego w Bojanie (2. rata) . . . . .			36.084	36.084		
			Dalmacja:						
	75		Stawienie budynku urzędowego i więzienia w Szybeniku (6. rata) . . . . .			100.000	100.000		
	76		Stawienie budynku sprawiedliwości w Zadarze (7. rata) . . . . .			210.000	210.000		
	77		Wewnętrzne urządzenie budynku sprawiedliwości w Zadarze . . . . .			40.000	40.000		
	78		Przebudowanie urzędowego domu w Kninie (dalsze) . . . . .			6.000	6.000		
	5		Zakłady karne . . . . .	6,108.400			6,108.400		
	6		Nowe budowle i kupno realności dla zakładów karnych:						
			Czechy:						
	1		Urządzenie kuchni parowej w zakładzie karnym dla mężczyzn w Kartauzie (1. rata) . . . . .			7.000	7.000		
	2		Większe wyporządzenia w zakładzie karnym w Pilźnie . . . . .			13.000	13.000		
			Galicja wschodnia:						
	3		Urządzenie nowych instalacji dla ogrzewania w zakładzie karnym w Stanisławowie (reszta) . . . . .			3.360	3.360		
	7		Wydatek na sąd konsulowski wyższy w Konstantynopolu (50.000 K w złocie) . . . . .	52.071			52.071		
			<b>Ogółem (Rozdział 29, Tytuły 1—7) . . . . .</b>	<b>67,643.971</b>		<b>4,767.480</b>	<b>72,411.451</b>		



Rozdział	Tytuł	Paragraf	Wydatki za 1903				
			zwyczajne		nadzwyczajne		Suma
			z дозволением używania aż do końca grudnia				
			1903	1904	1904		
w k o r o n a c h							
33	16		B. Gwarantowane przez państwo lokalne koleje żelazne.				
		a)	Schwarzenau—Zwettl i Schwarzenau—Waidhofen nad Dyją, mon. pap.	61.400		61.400	
		b)	Karlowe Wary—Johannesgeorgenstadt, mon. pap.	221.700		221.700	
		c)	Jindrychów Hradec—Nowa Bystrzyca, zaliczka gwarancyjna mon. pap.	79.300		79.300	
		d)	Kostelec—Telcz i Telcz—Sławonice, mon. pap.	105.500		105.500	
		e)	Świtawa—Policzka—Skucz, zaliczka gwarancyjna	90.400		90.400	
		f)	Trydent granica państwa pod Tezze (kolej valsugańska), zaliczka gwarancyjna mon. pap.	398.600		398.600	
		g)	Terzicz (Ronchi)—Cervignano, zaliczka gwarancyjna mon. pap.	112.000		112.000	
		h)	Podkloster-Hermagor (Gailhalbahn), mon. pap.	7.800		7.800	
		i)	Wodniańsko-prachatycko-wolarska, mon. pap.	66.900		66.900	
		j)	Beneszowo—Właszim, mon. pap.	17.500		17.500	
		k)	Niemiecki Brod—Humpolec, mon. pap.	30.600		30.600	
		l)	Kolej nadybbsańska, zaliczka gwarancyjna mon. pap.	217.400		217.400	
		m)	Mauthausen—Grein, mon. pap.	59.400		59.400	
		n)	Koleje lokalne wschodnie galicyjskie, mon. pap.	607.400		607.400	
		o)	Strakonice—Wimperki—Wolary, mon. pap.	74.600		74.600	
		p)	Wodniany—Tyn nad Weltawą, mon. pap.	51.700		51.700	
		q)	Maryańskie Wary—Karlowe Wary, mon. pap.	9.700		9.700	
		r)	Niemiecki Brod—Žďžar, mon. pap.	55.200		55.200	
		s)	Lublana—Górna Lublana, mon. pap.	33.800		33.800	
		t)	Zeltweg—Wolfsberg i Unter-Drauburg—Velenje, mon. pap.	443.400		443.400	
		u)	Göpfritz—Groß-Siegharts i Groß-Siegharts—Raabs, mon. pap.	28.500		28.500	
		v)	Chlumec—Königstadt, mon. pap.	16.500		16.500	
		w)	Lembach—Haag, mon. pap.	32.600		32.600	
		x)	Schönwehr—Lokiet, mon. pap.	113.900		113.900	
		y)	Bregencya—Bezau (kolej bregencka leśna), mon. pap.	120.500		120.500	
		z)	Gorycyja—Ajdowszczyzna (kolej w dolinie wipawskiej), mon. pap.	78.200		78.200	
		aa)	Tryjest—Porzecze, mon. pap.	292.100		292.100	
		bb)	Kraków—Koćmyrzów, mon. pap.	9.400		9.400	
		cc)	Kühnsdorf—Eisenkappel, mon. pap.	14.300		14.300	
			Suma B.		3,450.300	3,450.300	
			Suma (Tytuł 2, A i B) i zniesienie.		8,526.300	8,526.300	

Rozdział	Tytuł	Paragraf	Wydatki państwa	Wydatki za 1903			S u m a
				zwyeczajne		nadzwyczajne	
				z дозволеніем używania aż do końca grudnia			
				1903	1904	1904	
w k o r o n a c h							
			Przeniesienie . . . . .			8,526.300	8,526.300
33	3	1	Kwota ryczałtowa na utrzymywanie żeglugi parowej na Dunaju . . . . .			1,200.000	1,200.000
		2	Rozwinięcie służby żeglarskiej zamorskiej . . . . .			300.000	300.000
			Suma (Tytuł 3) . . . . .			1,500.000	1,500.000
			Suma (Rozdział 33, Tytuły 1—3) . . . . .	7,720.000		10,426.300	18,146.300
			<b>Ogółem</b> (Rozdziały 32 i 33) . . . . .	905.810	7,720.000	10,426.300	19,052.110
34			<b>XVIII. Dług państwa.</b>				
			<b>A. Ogólny dług państwa:</b>				
	1		Odsetki (w tem 2,993.836 K w złocie) . . . . .	224,296.890			224,296.890
			Strąciwszy z tego kwotę roczną przypadającą na kraje korony węgierskiej . . . . .	60,320.931			60,320.931
			Zostaje . . . . .	163,975.959			163,975.959
	2		Umorzenie długu (w tem 4,418.255 K w złocie) . . . . .	26,668.149			26,668.149
			Strąciwszy z tego kwotę roczną przypadającą na kraje korony węgierskiej w srebrze . . . . .	300.000			300.000
			Zostaje . . . . .	26,368.149			26,368.149
			Suma (Tytuły 1 i 2) . . . . .	190,344.108			190,344.108
			<b>B. Dług królestw i krajów reprezentowanych w Radzie państwa:</b>				
	3		Odsetki (w tem 59,895.696 K w złocie) . . . . .	156,430.899			156,430.899
	4		Umorzenie długu (w tem 3,711.637 K w złocie) . . . . .	10,094.617			10,094.617
			Suma (Tytuły 3 i 4) . . . . .	166,525.516			166,525.516
	5		Umorzenie długu na zasadzie artykułu IV. ustawy z dnia 26. stycznia 1897, Dz. u. p. Nr. 33 . . . . .		2,338.000		2,338.000
			<b>Ogółem</b> (Rozdział 34, Tytuły 1—5) . . . . .	356,869.624	2,338.000		359,207.624
35			<b>XIX. Zarząd długu państwa.</b>				
	1		Wydatki na zarząd nieustalonego długu wspólnego (70%) . . . . .	14.700			14.700
	2		Wydatki na zarząd nieustalonego długu niewspólnego . . . . .	5.600			5.600
	3		Wydatki na zarząd długu ustalonego (w tem 52.600 K w złocie) . . . . .	1,063.526		593.200	1,656.726
			Suma (Rozdział 35, Tytuły 1—3) . . . . .	1,083.826		593.200	1,677.026

Rozdział	Tytuł	Paragraf	Wydatki za 1903				
			zwyczajne		nadzwyczajne		Suma
			z дозволением używania aż do końca grudnia				
			1903	1904	1904		
w k o r o n a c h							
Zestawienie.							
1		I. Dwór cesarski		11,300.000		11,300.000	
2		II. Kancelarya gabinetowa Najjaśniejszego Pana	180.835			180.835	
3		III. Rada państwa	2,702.800		100.000	2,802.800	
4		IV. Trybunał państwa	50.724			50.724	
5		V. Rada Ministrów i Trybunał administracyjny	3,158.358		89.000	3,247.358	
6		VI. Suma na wydatki w sprawach wspólnych	99,531.000	166,101.616	5,125.984	270,758.600	
7		VII. Ministerstwo spraw wewnętrznych	56,445.711		14,047.549	70,493.260	
8		VIII. Ministerstwo obrony krajowej	2,233.425	59,584.346	348.135	62,165.906	
9		IX. Ministerstwo wyznań i oświaty	72,849.463	2,361.467	6,350.581	81,561.511	
10 do 25 26		X. Ministerstwo skarbu	227,023.153	43,168.000	10,586.605	280,777.759	
27		XI. Ministerstwo handlu	124,053.660	795.900	10,461.300	135,310.860	
28		XII. Ministerstwo kolei żelaznych	240,465.610		3,317.867	243,783.477	
29		XIII. Ministerstwo rolnictwa	33,899.071	4,693.800	11,809.577	50,402.448	
30		XIV. Ministerstwo sprawiedliwości	67,643.971		4,767.480	72,411.451	
31		XV. Najwyższa izba obrachunkowa	469.760		5.000	474.760	
32 do 33 34		XVI. Etat emerytalny	66,538.403			66,538.403	
35		XVII. Zapomogi i uposażenia	905.810	7,720.000	10,426.300	19,052.110	
		XVIII. Dług państwa	356,869.624	2,338.000		359,207.624	
		XIX. Zarząd długu państwa	1,083.826		593.200	1,677.026	
		<b>Ogólna suma potrzeb</b>	<b>1,356,105.204</b>	<b>298,063.129</b>	<b>78,028.579</b>	<b>1,732,196.912</b>	

## Część druga. — Pokrycie.

Rozdział	Tytuł	Paragraf	Dochody państwa			
			Dochody za 1903			
			zwyczajne	nad- zwyczajne	S u m a	
			w k o r o n a c h			
1			<b>I. Dwór cesarski</b>			
2			<b>II. Kancelarya gabinetowa Najjaśniejszego Pana</b>			
3			<b>III. Rada państwa</b>			
4			<b>IV. Trybunał państwa</b>			
5			<b>V. Rada Ministrów i Trybunał administracyjny.</b>			
	1		Przychód gazet urzędowych . . . . .	1,487.900		1,487.900
	2		Biuro korespondencji telegraficznych . . . . .	338.570		338.570
			<b>Ogółem (Rozdział 5, Tytuł 1 i 2)</b>	<b>1,826.470</b>		<b>1,826.470</b>
6			<b>VI. Sprawy wspólne</b>			
7			<b>VII. Ministerstwo spraw wewnętrznych.</b>			
	1	1	Zarząd naczelny . . . . .	56.800		56.800
		2	Dochód z Dziennika ustaw państwa . . . . .	148.664		148.664
	2		Administracja poszczególnych krajów . . . . .	722.483		722.483
	3		Bezpieczeństwo publiczne . . . . .	1,501.017		1,501.017
	4		Budowy rządowe w poszczególnych krajach . . . . .	4.100		4.100
	5		Budowa dróg . . . . .	130.162	93.972	224.134
	6		Budownictwo wodne . . . . .	132.761	168.010	300.771
	7		Nowe budowle administracji politycznej . . . . .		7.506	7.506
			<b>Ogółem (Rozdział 7, Tytuły 1—7)</b>	<b>2,695.987</b>	<b>269.488</b>	<b>2,965.475</b>
8			<b>VIII. Ministerstwo obrony krajowej.</b>			
	1		Obrona krajowa . . . . .	331.800		331.800
	2		Straż policyjna wojskowa . . . . .	135.803		135.803
	3		Żandarmerya . . . . .	480.043		480.043
			<b>Ogółem (Rozdział 8, Tytuły 1—3)</b>	<b>947.646</b>		<b>947.646</b>

Rozdział	Tytuł	Paragraf	Dochody państwa		
			Dochody za 1903		
			zwyczajne	nad- zwyczajne	Suma
			w k o r o n a c h		
9	<b>IX. Ministerstwo wyznań i oświecenia.</b>				
	<i>A. Zarząd naczelnny.</i>				
1	Zarząd naczelnny . . . . .		600		600
2	Nadzór szkolny . . . . .		50		50
3	Komisya główna statystyczna . . . . .		10.550	200	10.750
4	Instytut geologiczny państwa . . . . .		8.650	1.450	10.100
5	Zakład główny meteorologii i magnetyzmu ziemi . . . . .		12.900		12.900
6	Obserwatorium astronomiczno-meteorologiczne w Tryeście . . . . .		1.200		1.200
7	Przychody w zakresie sztuk i archeologii:				
	<i>a) Przychody w zakresie sztuk:</i>				
1	Akademia sztuk pięknych w Wiedniu . . . . .		8.520		8.520
2	Akademia sztuk pięknych w Pradze . . . . .		18.280		18.280
3	Akademia sztuk pięknych w Krakowie . . . . .		750		750
	<i>b) Przychody w zakresie archeologii:</i>				
4	Przymorze . . . . .		1.200		1.200
	Suma (Rozdział 9, Tytuły 1—7) . . . . .		62.700	1.650	64.350
	<i>B. Wyznania.</i>				
8	Dochody funduszków religijnych:				
	<i>a) Wpływy funduszków:</i>				
1	Austria poniżej Anizy . . . . .		1,333.200		1,333.200
2	Austria powyżej Anizy . . . . .		167.900		167.900
3	Salcburg . . . . .		18.900		18.900
4	Styrya . . . . .		335.500		335.500
5	Karyntya . . . . .		144.600		144.600
	Zwroty zaliczek . . . . .			4.000	4.000
6	Kraina . . . . .		76.200		76.200
	Zwroty zaliczek . . . . .			834	834
7	Tryest . . . . .		23.700		23.700
8	Gorycyja . . . . .		50.800		50.800
9	Istrya . . . . .		34.700		34.700
10	Tyrol (w tem 2.076 K w złocie) . . . . .		211.400		211.400
11	Vorarlberg . . . . .		1.300		1.300
12	Czechy . . . . .		1,686.200		1,686.200
	Zwroty zaliczek . . . . .			7.214	7.214
	Z majątku zarodowego tego funduszu . . . . .			7.000	7.000
13	Morawa i Śląsk . . . . .		1,221.200		1,221.200
	Zwroty zaliczek . . . . .			2.000	2.000
14	Galicja . . . . .		927.300		927.300
	Z majątku zarodowego tego funduszu . . . . .			108.815	108.815
15	Kraków (w tem 9.676 K w złocie) . . . . .		41.100		41.100
	Z majątku zarodowego tego funduszu . . . . .			500	500
16	Bukowina . . . . .		8		8
17	Dalmacya . . . . .		70.900		70.900
	Zwroty zaliczek . . . . .			1.000	1.000
	Z majątku zarodowego tego funduszu . . . . .			128.000	128.000
	Suma (Tytuł 8, §§ 1—17) . . . . .		6,344.908	259.363	6,604.271

Rozdział	Tytuł	Paragraf	Dochody państwa			
			Dochody za 1903			
			zwyczajne	nad- zwyczajne	S u m a	
			w k o r o n a c h			
9	8	18	b) Dochody lasów i dóbr funduszu religijnego . . . . .	2,339.330	2.870	2,342.200
			Z majątku zarodowego funduszu religijnego:			
			Austria powyżej Anizy . . . . .		27.400	27.400
			Strya . . . . .		5.350	5.350
			Karyntya . . . . .		2.000	2.000
			Kraina . . . . .		16.000	16.000
			Galicja . . . . .		17.800	17.800
			Suma (Tytuł 8, § 18) . . . . .	2,339.330	71.420	2,410.750
			Suma (Tytuł 8, §§ 1—18) . . . . .	8,684.238	330.783	9,015.021
9			Fundacje i dodatki na potrzeby wyznania katolickiego:			
	1		Dodatki . . . . .	13.700		13.700
			Austria poniżej Anizy:			
			Zwroty zaliczek . . . . .		1.237	1.237
			Salzburg:			
			Zwroty zaliczek . . . . .		192	192
			Czechy:			
			Zwroty zaliczek . . . . .		842	842
			Suma (Tytuł 9, § 1) . . . . .	13.700	2.271	15.971
			Razem (Rozdział 9, Tytuły 8 i 9) . . . . .	8,697.938	333.054	9,030.992
			<b>C. O ś w i a t a.</b>			
			Szkoly główne.			
10	1		Uniwersytety . . . . .	954.400		954.400
			Uniwersytety w Pradze:			
			Dobra uniwersyteckie Michle i Maleszyce:			
			Z majątku zakładowego . . . . .		2.000	2.000
			Uplaty . . . . .		2.621	2.621
	2		Wdziały teologiczne . . . . .	25.340		25.340
	3		Szkoly główne techniczne . . . . .	410.100		410.100
	4		Szkola główna ziemiaństwa w Wiedniu . . . . .	27.900		27.900
	5		Szkola główna weterynaryi we Lwowie . . . . .	11.000		11.000
			Suma (Tytuł 10, §§ 1—5) . . . . .	1,428.740	4.621	1,433.361
11			Szkoly średnie.			
	1		Gimnazya . . . . .	331.063		331.063
			Austria powyżej Anizy:			
			Zwroty zaliczek . . . . .		4.000	4.000
			Czechy:			
			Dodatki na pomieszczenie gimnazjum rządowego w Niemieckim Brodzie . . . . .		158.000	158.000
			Bukowina:			
			Zwroty zaliczek . . . . .		2.000	2.000
			Zniesienie . . . . .	331.063	164.000	495.063



Rozdział	Tytuł	Paragraf	Dochody państwa	Dochody za 1903		
				zwyczajne	nad- zwyczajne	S u m a
				w k o r o n a c h		
			Przeniesienie . . . . .	331.063	164.000	495.063
9	11	2	Szkoły realne . . . . .	172.253		172.253
			Tyrol i Vorarlberg: Dodatki . . . . .		6.000	6.000
		3	Wszystkie szkoły średnie: Dochód z rozsprzedaży marek szkolnych . . . . .	2,800.000		2,800.000
			Suma (Tytuł 11, §§ 1—3) . . . . .	3,303.316	170.000	3,473.316
	12		Biblioteki naukowe. Cena otrzymana ze sprzedaży zbioru monet biblioteki w Olo- muńcu . . . . .		700	700
	13		Szkoly przemysłowe.			
	1		Szkoly przemysłowe rządowe . . . . .	308.100		308.100
			Czechy: Dodatki . . . . .		4.400	4.400
	2		Środki pomocnicze i popierające . . . . .	22.900		22.900
			Suma (Tytuł 13, §§ 1 i 2) . . . . .	331.000	4.400	335.400
	14		Wykształcenie handlowe . . . . .	30.000		30.000
			Suma (Tytuł 14) . . . . .	30.000		30.000
	15		Zakłady naukowe specjalne.			
	1		Szkoly dla położnych . . . . .	6.104		6.104
	2		Szkoly marynarki . . . . .	16.040		16.040
			Suma (Tytuł 15, §§ 1 i 2) . . . . .	22.144		22.144
	16		Szkoly początkowe.			
	1		Seminarya nauczycielskie męskie i żeńskie . . . . .	177.800	800	178.600
	2		Stypendya wychowawców stanu nauczycielskiego, zwroty . . . . .		1.393	1.393
	3		Szkołki początkowe rządowe . . . . .	12.750		12.750
			Suma (Tytuł 16, §§ 1—3) . . . . .	190.550	2.193	192.743
	17		Fundacje i dopłaty.			
			Dopłaty . . . . .	24.959		24.959
			Cena otrzymana ze sprzedaży obligacyi . . . . .		81.000	81.000
			Suma (Tytuł 17) . . . . .	24.959	81.100	105.959
			Razem (Rozdział 9, Tytuły 10—17) . . . . .	5,330.709	262.914	5,593.623
			<b>Ogółem</b> (Rozdział 9, Tytuły 1—17) . . . . .	14,091.347	597.618	14,688.965

Rozdział	Tytuł	Paragraf	Dochody państwa		
			Dochody za 1903		
			zwyczajne	nadzwyczajne	Suma
			w k o r o n a c h		
10			<b>X. Ministerstwo skarbu.</b>		
			Zarząd finansów.		
1					
	1		Kierownictwo naczelne (z departamentami rachunkowymi i rachunków specjalnych) . . . . .	9.000	9.000
	2		Inspektorowie skarbowi, dyrekcje skarbowe krajowe, dyrekcje skarbowe i dyrekcje skarbowe powiatowe i urzędy wymiaru należitości . . . . .	118.896	118.896
	3		Służba podatków bezpośrednich I. instancji: kierownictwo naczelne, administracje podatkowe i komisje podatkowe lokalne, służba podatkowa przy starostwach powiatowych . . . . .	510	510
	4		Kasy główne państwa i krajowe . . . . .	500	500
	5		Straż skarbowa (w tem 1.774 K w złocie) . . . . .	278.000	278.000
	6		Urzędy podatkowe, kasy skarbowo- i sądowo-depozytowe i kasa Urzędu taksowniczego w Wiedniu, nadto urzędy dochodów niestałych w Tryjeście i Pradze . . . . .	47.205	47.205
	7		Prokuratorye skarbowe . . . . .	93.660	93.660
	8		Zarząd cel (w tem 530 K w złocie) . . . . .	2,915.223	2,915.223
	9		Kataster podatku gruntowego i utrzymanie go w ewidencji . . . . .	592.570	592.570
			Suma (Rozdział 10, Tytuły 1—9) . . . . .	4,055.564	4,055.564
11			Ogólna administracja kasowa.		
	1		Dodatki z funduszów na koszt zarządu . . . . .	487.442	487.442
	2		Wierzytelności należące się państwu z odsetkami . . . . .		1,002.656
	3		Taksa wojskowa . . . . .	1,880.000	1,880.000
	4		Za sprzedane ciężarki do kontrolowania wagi monet złotych krajowych waluty koronowej . . . . .	7.000	7.000
	5		Wpływy rozmaite . . . . .	408.900	408.900
	6		Odsetki od papierów wartościowych należących do majątku centralnej kasy państwa, względnie od niespłaconych zaliczek, od ulokowanych pieniędzy państwa i z obrotu czekowego w pocztowej kasie oszczędności, tudzież odsetki eskomtowe (w tem 235.000 K w złocie) . . . . .		1,404.000
	7		Kwota częściowa zysku osiągniętego przez emisję monet złotych i częściowych waluty koronowej za koszt bicia w r. 1903 . . . . .		583.860
	8		Z czystego zysku menniczego, osiągniętego już przez emisję monet częściowych waluty koronowej . . . . .		13,126.000
	9		Udział państwa w nadwyżkach z grzywien za przestępstwa skarbowe . . . . .	200.000	200.000
	10		Suma zapłacona przez Rząd węgierski na umorzenie części 30 milionów złotych = 60 milionów koron długu należącego się Bankowi austriacko-węgierskiemu, który wynosił pierwotnie 80 milionów złotych (4. rata) . . . . .	360.000	360.000
	11		Przyczynek konkurencyjny gminy Dornbirn na ujęcie potoka Dornbirner Ache w dorzeczu Renu (4. rata) . . . . .		8.000
	12		Udział w odszkodowaniu, które rząd chiński zapłacił ma w r. 1903 koszta urosłe z powodu zaburzeń w latach 1900 i 1901 . . . . .		402.661
	13		Z rozporządzalnej nadwyżki budżetowej z r. 1901 . . . . .		6,298.316
	14		Z rozporządzalnej nadwyżki budżetowej z r. 1901 na pokrycie kwoty preeliminowanej w rozdziale 26. tytule 12. § 8 na wykończenie urządzenia sieci telefonicznej . . . . .		800.000
			Suma (Rozdział 11, Tytuły 1—14) . . . . .	3,343.342	23,625.493
					26,968.835

Rozdział	Tytuł	Paragraf	Dochody za 1903		
			Dochody państwa		
			zwyczajne	nadzwyczajne	Suma
			w k o r o n a c h		
12			Podatki stałe		
	1		Podatek gruntowy . . . . .	54,000.000	54,000.000
	2		Podatek od budynków . . . . .	75,200.250	75,200.250
	3		Podatek po 5 <sup>o</sup> / <sub>10</sub> od dochodu z budynków wolnych od podatku czynszowego . . . . .	6,954.000	6,954.000
	4		Podatek zarobkowy i dochodowy dotychczasowy . . . . .	100.000	100.000
	5		Podatek zarobkowy powszechny . . . . .	35,300.000	35,300.000
	6		Podatek zarobkowy od handlu obnośnego i przemysłów koczowniczych . . . . .	280.000	280.000
	7		Podatek zarobkowy od przedsiębiorstw obowiązanych do składania rachunków publicznie . . . . .	51,534.000	51,534.000
	8		Podatek rentowy . . . . .	8,300.000	8,300.000
	9		Podatek osobisto-dochodowy . . . . .	49,275.000	49,275.000
	10		Podatek pensyjny od wyższych plac służbowych . . . . .	1,887.600	1,887.600
	11		Należności za egzekucję podatków . . . . .	2,001.500	2,001.500
	12		Odsetki za zwłokę . . . . .	1,093.700	1,093.700
			Suma (Rozdział 12, Tytuły 1—12) . . . . .	285,932.050	285,932.050
13			Cło.		
	1		Dochody z cła . . . . .	105,651.000	105,651.000
			Podatki niestałe.		
14			Podatek konsumcyjny:		
	1		Podatek od wódki (konsumcyjny i produkcyjny) . . . . .	88,700.000	88,700.000
	2		Podatek od wyrobu drożdży stałych . . . . .	800.000	800.000
	3		Należność za kontrolę nad denaturacją wódki . . . . .	700.000	700.000
	4		Podatek od wina i moszczu . . . . .	11,200.000	11,200.000
	5		Podatek od piwa . . . . .	78,220.000	78,220.000
	6		Podatek od mięsa i hydła rzeźnego . . . . .	15,850.000	15,850.000
	7		Podatek konsumcyjny od cukru:		
			a) w rodzaju określonym w § 1, l. 1 zmienionej ustawy . . . . .	99,000.000	99,000.000
			b) „ „ § 1, l. 2 „ „ „ „ . . . . .	625.000	625.000
	8		Podatek konsumcyjny od oleju mineralnego . . . . .	18,500.000	18,500.000
	9		Podatek konsumcyjny od innych spożywczych przedmiotów . . . . .	1,490.000	1,490.000
	10		Dzierżawy podatku konsumcyjnego w miastach zamkniętych . . . . .	6,440.000	6,440.000
	11		Inne wpływy . . . . .	60.000	60.000
	12		Rękojmie składane na dochody niestałe . . . . .	1,830.050	1,830.050
			Suma (Rozdział 14, Tytuły 1—12) . . . . .	323,415.050	323,415.050
15			Sól:		
	1		Dochody urzędów produkcji . . . . .	496.000	496.000
	2		Dochody urzędów sprzedaży . . . . .	45,596.000	45,596.000
			Suma (Rozdział 15, Tytuły 1 i 2) . . . . .	46,092.000	46,092.000
16			Tytoń:		
	1		Dochody z sprzedaży w krajach tutejszych . . . . .	220,662.200	220,662.200
	2		Dochody dyrekeji naczelnej (w tem 1,757.000 K w zlocie) . . . . .	2,610.000	2,610.000
			Suma (Rozdział 16, Tytuły 1 i 2) . . . . .	223,272.200	223,272.200
17			Stęple, taksy i należności:		
	1		Stęple . . . . .	46,300.000	46,300.000
	2		Taksy . . . . .	5,100.000	5,100.000
	3		Należności od czynności prawnych . . . . .	95,500.000	95,500.000
			Suma (Rozdział 17, Tytuły 1—3) . . . . .	146,900.000	146,900.000
18			Podatek od biletów kolejowych . . . . .	15,254.000	15,254.000

Rozdział	Tytuł	Paragraf	Dochody państwa		
			Dochody za 1903		
			zwyczajne	nad- zwyczajne	S u m a
			w k o r o n a c h		
19		Loterya . . . . .	30,041.000		30,041.000
20		Cechowanie . . . . .	836.900		836.900
21		Podatek osobny od handlu napojami wysokowemi pędzonymi, ich wyszynku i sprzedaży drobnej . . . . .	2,242.000		2,242.000
		Suma (Rozdziały 14—21) . . . . .	788,053.150		788,053.150
		Dochody z własności państwa.			
22		Gmachy dykasteryalne . . . . .	517.119	46.730	563.849
23		Fiskalności i bezdziedziczności . . . . .	570.000		570.000
24		Drukarnia nadworna i rządowa w Wiedniu . . . . .	5,893.400		5,893.400
25		Mennictwo . . . . .	926.900		926.900
		Ogółem (Rozdziały 10—25) . . . . .	1.194,942.525	23,672.223	1.218,614.748
26		<b>XI. Ministerstwo handlu.</b>			
	1	Kierownictwo naczelne . . . . .	6.000		6.000
	2	Sprawy patentowe . . . . .	6.000		6.000
	3	Popieranie rzemiosł . . . . .	43.000		43.000
	4	Slużba statystyczna:			
	1	Wygotowanie statystyki handlu zagranicznego . . . . .	497.200		497.200
	2	Wygotowanie statystyki handlu wewnętrznego . . . . .	449.000		449.000
	3	Wygotowanie wszelkich innych publikacji statystycznych i czasopisma „Osterreichisches wirtschaftspolitisches Ar- chiv (dawniej „Austria“)“ . . . . .	2.000		2.000
		Suma (Tytuł 4, §§ 1—3) . . . . .	948.200		948.200
	5	Urząd statystyki pracy . . . . .	7.000		7.000
	6	Przychody z budynków wystawy powszechnej w c. k. Praterze . . . . .	20.460		20.460
	7	Nadzór nad przemysłem . . . . .	31.800		31.800
	8	Zakłady do próbowania broni palnej ręcznej . . . . .	13.000		13.000
	9	Slużba miar i wag . . . . .	1,241.000		1,241.000
	10	1 Slużba portowa i zdrowotna morska . . . . .	899.530		899.530
		2 Dodatki do nadzwyczajnych nowych budowli . . . . .		1.430	1.430
		Suma (Tytuł 10, §§ 1 i 2) . . . . .	899.530	1.430	900.960
	11	1 Zarząd c. k. domów składowych w Tryeście . . . . .	1,128.720		1,128.720
		2 Wynagrodzenie od Spółki żeglugi parowej Lloyd austriackiego za odstąpienie utrzymywania ruchu handlowego hangarów na grobli III . . . . .		88.000	88.000
		3 Czynsze najmu i dzierżawy z realności zakupionych na rozsze- rzonym wolnym obszarze miasta Tryestu . . . . .		42.000	42.000
		Suma (Tytuł 11, §§ 1—3) . . . . .	1,128.720	130.000	1,258.720
		Suma (Tytuły 1—11) . . . . .	4,344.710	131.430	4,476.140
	12	1 Zakład poczt i telegrafów (w tem 100.000 K w zlocie) z wyłą- czeniem nadwyżki urzędu pocztowych kas oszczędności za- wanej w § 2 . . . . .	118,671.000		118,671.000
		2 Urząd pocztowych kas oszczędności . . . . .	10,721.500		10,721.500
		Suma (Tytuł 12, §§ 1 i 2) . . . . .	129,392.500		129,392.500
		Ogółem (Rozdział 26, Tytuły 1—12) . . . . .	133,737.210	131.430	133,868.640

Rozdział	Tytuł	Paragraf	Dochody państwa		
			Dochody za 1903		
			zwyczajne	nad- zwyczajne	S u m a
			w k o r o n a c h		
27	<b>XII. Ministerstwo kolei żelaznych.</b>				
	1	Kierownictwo naczelne (w tem 90.000 K w zlocie) . . . . .	660.300	119.600	779.900
	2	Inspekcya główna kolei austriackich . . . . .	5.000		5.000
	3	Ruch kolei państwa w zarządzie prywatnym i szlaków dobiegowych wydzierżawionych:			
		Koleje państwa w zarządzie prywatnym:			
	1	Czasława—Zawratec, Czasława—Moczowice i Königshan—Zaclerz:			
		a) Dochody z transportu . . . . .	345.000		345.000
		b) Różne dochody . . . . .	15.000		15.000
		Suma (Tytuł 3, § 1) . . . . .	360.000		360.000
	2	Wydzierżawione szlaki dobiegowe:			
		Szlak podmokielski:			
		Czynsz dzierżawny (w tem 260.700 K w zlocie) . . . . .	260.700		260.700
		Salzburg—granica państwa:			
		Czynsz dzierżawny . . . . .	234.770		234.770
		Opawa—granica państwa:			
		Czynsz dzierżawny . . . . .	11.940		11.940
		Karniów—granica państwa:			
		Czynsz dzierżawny . . . . .	16.000		16.000
		Zwardoń—granica krajowa:			
		Czynsz dzierżawny . . . . .	10.190		10.190
		Suma (Tytuł 3, § 2) . . . . .	533.600		533.600
		Suma (Tytuł 3, §§ 1 i 2) . . . . .	893.600		893.600
	4	Ruch kolei utrzymywany przez państwo:			
	1	Przychody z transportu (w tem 50,347.900 K w zlocie) . . . . .	246,563.100		246,563.100
	2	Przychody z nowych kolei, których otwarcie, względnie objęcie ruchu w r. 1903 jest zamierzone . . . . .	400.000		400.000
	3	Przychody z obrotu soli . . . . .	1,782.700		1,782.700
	4	Udział państwa w obrocie wspólnym a względnie w czystym zysku kolei uściecko-cieplickiej . . . . .	200.000		200.000
	5	Wszelkie inne przychody (w tem 7,722.990 K w zlocie) . . . . .	32,454.900		32,454.900
		Suma (Tytuł 4, §§ 1—5) . . . . .	281,400.700		281,400.700

Rozdział	Tytuł	Paragraf	Dochody państwa	Dochody za 1903		
				zwyczajne	nad- zwyczajne	S u m a
				w k o r o n a c h		
27	4	6	Dochody nadzwyczajne:			
			Dochód z sprzedaży wycofanych przedmiotów taboru . . . . .		120.000	120.000
			Kwota amortyzacyjna c. k. uprzyw. kolei północno-zachodniej za rozszerzenie budowy w stacji Kraliki . . . . .		2.020	2.020
			Kwota amortyzacyjna Węgierskiej spółki akcyjnej żeglugi rzecznej i morskiej w Budapeszcie za przystań w dworcu kolei na wybrzeżu Dunaju . . . . .		1.680	1.680
			Kwota amortyzacji za tory przemysłowe . . . . .		11.360	11.360
			Udział w przychodzie z myta mostowego w Lend . . . . .		1.250	1.250
			Dodatki stron interesowanych na linie kolei państwa już w ru- chu będące . . . . .		20.770	20.770
			Od gminy Salcburga zwrot kosztów za rozszerzenie obiektu kolejowego na szlaku drogi do gazowni w Salcburgu w 10 ratach rocznych (1. rata) . . . . .		2 900	2.900
			Objęcie pozostałych zapasów funduszów wkładowych linii austriackiego towarzystwa kolei lokalnych, morawskiej kolei granicznej, bukowińskiej kolei zachodniej i kolei żelaznej Lwów—Czerniowce—Suczawa a to celem pomno- żenia funduszu zapasu materiałów . . . . .		82 200	82.200
			Suma (Tytuł 4, § 6) . . . . .		242.180	242.180
			Suma (Tytuł 4, §§ 1—6) . . . . .	281,400.700	242.180	281,642.880
5			Żegluga parowa na jeziorze hodeńskim:			
	1		Przychody z transportu (w tem 407.400 K w złocie) . . . . .	409.000		409.000
	2		Przychody rozmaite (w tem 3.000 K w złocie) . . . . .	10.000		10.000
			Suma (Tytuł 5, §§ 1 i 2) . . . . .	419.000		419.000
			Ogółem (Rozdział 27, Tytuły 1—5) . . . . .	283,378.600	361.780	283,740.380

Rozdział	Tytuł	Paragraf	Dochody państwa		
			Dochody za 1903		
			zwyczajne	nad- zwyczajne	S u m a
			w k o r o n a c h		
28	<b>XIII. Ministerstwo rolnictwa.</b>				
	1	Kierownictwo naczelne . . . . .	200		200
	2	Zakłady rządowe naukowe i doświadczalne . . . . .	156.400		156.400
	3	1 Kultura krajowa . . . . .	44.460		44.460
		2 Dochody z funduszu melioracyjnego . . . . .		4,006.821	4,006.821
	4	Nadzór kultury krajowej . . . . .	271.767	2.500	274.267
	5	Władze górnicze . . . . .	4.560		4.560
	6	Oplaty wymiarowe i za pozwolenie poszukiwania ciał kopalnych	728.290		728.290
	7	Górniczne zakłady naukowe . . . . .	32.000		32.000
	8	Zakłady rządowe chowu koni . . . . .	626.750		626.750
		Suma (Tytuły 1—8) . . . . .	1,864.427	4,009.321	5,873.748
	9	Lasy i dobra rządowe:			
	1	Zarząd lasów i dóbr . . . . .	14,854.990	9.480	14,864.470
	2	Doświadczalnia leśnicza w Mariabrunnie . . . . .	920		920
	3	Szkoły leśnych . . . . .	270		270
		Suma (Tytuł 9, §§. 1—3) . . . . .	14,856.180	9.480	14,865.660
	10	Kopalnie:			
		Zarząd kopalni . . . . .	18,352.343		18,352.343
		Suma (Tytuł 10) . . . . .	18,352.343		18,352.343
		Suma (Tytuły 9 i 10) . . . . .	33,208.523	9.480	33,218.003
		<b>Ogółem (Rozdział 28, Tytuły 1--10) . . . . .</b>	<b>35,072.950</b>	<b>4,018.801</b>	<b>39,091.751</b>
29	<b>XIV. Ministerstwo sprawiedliwości.</b>				
	1	Zarząd sprawiedliwości w królestwach i krajach . . . . .	53.258		53.258
		Odkup służebności mieszkaniowej przez gminę Pulje (4. rata) . . . . .		2.000	2.000
		Dopłata gminy m. Sanoka na założenie sądu obwodowego tamże (9. rata) . . . . .		2.000	2.000
	2	Domy karne . . . . .	2,567.030		2,567.030
		<b>Ogółem (Rozdział 29, Tytuły 1 i 2) . . . . .</b>	<b>2,620.288</b>	<b>4.000</b>	<b>2,624.288</b>

Rozdział	Tytuł	Paragraf	Dochody państwa		
			Dochody za 1903		
			zwyczajne	nadzwyczajne	S u m a
			w k o r o n a c h		
30			<b>XV. Najwyższa izba obrachunkowa . . . . .</b>		
31			<b>XVI. Etat emerytalny.</b>		
	1		Dopłata do wydatku emerytalnego straży policyjnej wojskowej, funduszu naukowego, remanentów i górnictwa . . . . .	24.746	24.746
	2		Dopłaty urzędników i służb tudzież osób stanu nauczycielskiego w służbie państwa . . . . .	3,250.000	3,250.000
			<b>Ogółem (Rozdział 31, Tytuły 1 i 2) . . . . .</b>	<b>3,274.746</b>	<b>3,274.746</b>
			<b>XVII. Zapomogi i uposażenia.</b>		
32			<b>A. Fundusze krajowe.</b>		
	1		Od kraju Istrii za objęty dług indemnizacyjny (8. rata) . . . . .	20.000	20.000
33			<b>B. Zakłady komunikacyjne.</b>		
	1		Zwrót Lloyd'a austriackiego z tytułu udzielonej mu przez państwo bezprocentowej zaliczki (2. rata) . . . . .	600.000	600.000
	2		Zwrót od Rządu węgierskiego zwracanych Lloydowi austriackiemu przez Rząd austriacki opłat uiszczonych w kanale suezkim za kursa indochińskie i wschodnio-afrykańskie w złocie . . . . .	300.000	300.000
	3		Zwrot zaliczek bezprocentowych udzielonych Spółce żeglugi parowej na Dunaju . . . . .	250.000	250.000
	4		6procentowe odsetki od naddatków w zaliczkach gwarancyjnych . . . . .	7.800	7.800
			Zaliczki na niedobór ruchu . . . . .	1.500	1.500
			<b>Suma (Tytuły 1—4) . . . . .</b>	<b>300.000</b>	<b>859.300</b>
			<b>Ogółem (Rozdziały 32 i 33) . . . . .</b>	<b>320.000</b>	<b>859.300</b>
34			<b>XVIII. Dług państwa.</b>		
	1		Kwota uzyskana ze zbycia obligacji rentowych, wydawanych na umorzenie powszechnego długu państwa . . . . .	25,395.891	25,395.891
	2		Wniesione kaucyje i depozyta . . . . .	1,500.000	1,500.000
	3		Długi oddzielnych zakresów służbowych zwrócone przez odnośne etaty . . . . .	955.426	955.426
	4		Zwrot od komisji dla zakładów ruchu we Wiedniu na rok 1901 . . . . .	115.658	115.658
			<b>Ogółem (Rozdział 34, Tytuły 1—4) . . . . .</b>	<b>1,071.084</b>	<b>26,895.891</b>
				<b>27,966.975</b>	



Rozdział	Tytuł	Paragraf	Dochody państwa		
			Dochody za 1903		
			zwyczajne	nad- zwyczajne	S u m a
			w k o r o n a c h		
35			<b>XIX. Zarząd długu państwa.</b>		
	1		Dochody z należności za blankiety do wymiany obligacyj długu państwa . . . . .	20.000 . . . . .	20.000
	2		Dochód z formularzy do kwitów na procenta i załączek . . . . .	1.500 . . . . .	1.500
			<b>Ogółem (Rozdział 35, Tytuły 1 i 2) . . . . .</b>	<b>21.500 . . . . .</b>	<b>21.500</b>
36			<b>XX. Dochody z sprzedaży własności nieruchomości państwa.</b>		
	1	1	Ceny kupna, raty na cenę kupna, odsetki i reszty należności za przedmioty sprzedane w skutek upoważnienia udzielonego w poprzednich ustawach skarbowych lub innych osobnych . . . . .	740.020 . . . . .	740.020
		2	Ceny kupna i renty na cenę kupna nie prelimitowane, które dodatkowo wpłynęły . . . . .	509.000 . . . . .	509.000
	2		Należności od lennictw zamienionych w dobra wolnodziedziczne i odkupienie uprawnień . . . . .	7.466 . . . . .	7.466
	3		Za przedmioty własnością państwa będące, które mają być sprzedane na zasadzie artykułu VIII. ustawy skarbowej na rok 1903 . . . . .	132.314 . . . . .	132.314
	4		Wynagrodzenie za nieruchomości własnością państwa będące, które na zasadzie artykułu VIII. ustawy skarbowej na rok 1903 mają być obciążone służebnościami . . . . .	200 . . . . .	200
			<b>Ogółem (Rozdział 36, Tytuły 1 i 4) . . . . .</b>	<b>1,389.000 . . . . .</b>	<b>1,389.000</b>

Rozdział	Tytuł	Paragraf	Dochody państwa			
			Dochody za 1903			
			zwyczajne	nad- zwyczajne	S u m a	
			w k o r o n a c h			
<b>Zestawienie.</b>						
1			I. Dwór cesarski . . . . .			
2			II. Kancelarya gabinetowa Najjaśniejszego Pana . . . . .			
3			III. Rada państwa . . . . .			
4			IV. Trybunał państwa . . . . .			
5			V. Rada Ministrów i Trybunał administracyjny . . . . .	1,826.470	1,826.470	
6			VI. Sprawy wspólne . . . . .			
7			VII. Ministerstwo spraw wewnętrznych . . . . .	2,695.987	269.488	2,965.475
8			VIII. Ministerstwo obrony krajowej . . . . .	947.646		947.646
9			IX. Ministerstwo wyznań i oświaty . . . . .	14,091.347	597.618	14,688.965
10 do 25			X. Ministerstwo skarbu . . . . .	1,194,942.525	23,672.223	1,218,614.748
26			XI. Ministerstwo handlu . . . . .	133,737.210	131.430	133,868.640
27			XII. Ministerstwo kolei żelaznych . . . . .	283,378.600	361.780	283,740.380
28			XIII. Ministerstwo rolnictwa . . . . .	35,072.950	4,018.801	39,091.751
29			XIV. Ministerstwo sprawiedliwości . . . . .	2,620.288	4.000	2,624.288
30			XV. Najwyższa izba obrachunkowa . . . . .			
31			XVI. Etat emerytalny . . . . .	3,274.746		3,274.746
32			XVII. Zapomogi i uposażenia . . . . .	320.000	859.300	1,179.300
33			XVIII. Dług państwa . . . . .	1,071.084	26,895.891	27,966.975
34			XIX. Zarząd długu państwa . . . . .	21.500		21.500
35			XX. Dochody z sprzedaży własności nieruchomości państwa . . . . .		1,389.000	1,389.000
36			<b>Ogólna suma pokrycia . . . . .</b>	<b>1,674,000.353</b>	<b>58,199.531</b>	<b>1,732,199.884</b>

# Dziennik ustaw państwa

dla

królestw i krajów w Radzie państwa reprezentowanych.

Część CXIX. — Wydana i rozesłana dnia 30. grudnia 1903.

Treść: *M* 269. Rozporządzenie, dotyczące wolnego od podatku użycia cukru do wyrobu mydeł glicerynowych.

**269.**

## Rozporządzenie Ministerstwa skarbu z dnia 28. grudnia 1903,

dotyczące wolnego od podatku użycia cukru do wyrobu mydeł glicerynowych.

Na zasadzie § 7. ustawy z dnia 31. stycznia 1903, Dz. u. p. Nr. 26 i w porozumieniu z królewskim węgierskim Ministerstwem skarbu zezwala się na wolne od podatku użycie cukru — w rodzaju określonym w § 1, l. 1, ustawy o opodatkowaniu cukru — do wyrobu mydeł glicerynowych, a to pod następującymi warunkami:

### § 1.

#### Pozwolenie.

Przedsiębiorcy przemysłowi, którzy chcą sprowadzać i używać wolny od podatku cukier, w rodzaju oznaczonym w § 1, l. 1, do wyrobu mydeł glicerynowych, potrzebują na to pozwolenia władzy skarbowej pierwszej instancji. Pozwolenia takiego udzielać się będzie na pisemną prośbę, opatrzoną wizą przynależnej izby handlowej i przemysłowej, i z zastrzeżeniem każdorazowego odwołania na przeciąg jednego roku.

Od takiego pozwolenia wykluczone są osoby, które prawomocnie zasądzone zostały za przemyślnictwo, albo za ciężkie defraudacyjne przekroczenie przepisów skarbowych albo za oszustwo, dalej te osoby, do których majątku konkurs otworzono, wreszcie te, które w otwartym postępowaniu konkursowym nie zostały uwolnione od zarzuconego im ewentualnie czynu karygodnego. Wykluczeni są także i ci, którym udzielone pozwolenie z powodu

nadużycia cofnięto. Wykluczenie gaśnie po upływie trzech lat licząc od dnia odpokutowania kary aresztu względnie uiszczenia kary pieniężnej lub cofnięcia pozwolenia.

W prośbie oprócz nazwiska proszącego i siedziby przedsiębiorstwa podać należy:

- a) w przybliżeniu ilość roczną cukru sprowadzać się mającego z uwolnieniem od podatku;
- b) przedsiębiorstwo, z którego sprowadzać się będzie wolny od podatku cukier. Źródło poboru zmienić można w każdym czasie za poprzednim zawiadomieniem o tem we właściwym czasie władzy skarbowej pierwszej instancji;
- c) sposób zabezpieczenia podatku spożywczego od cukru. Zabezpieczenie złożyć należy jeszcze przed rozpoczęciem sprowadzania cukru, w sposób przepisany w § 21, II, przepisów wykonawczych o opodatkowaniu cukru z dnia 29. sierpnia 1903, Dz. u. p. Nr. 176 i to w takiej wysokości, ażeby pokrywało ono podatek przypadający tak od każdorazowo sprowadzonej jak i od znajdującej się w przedsiębiorstwie w zapasie a jeszcze nieużytej ilości cukru sprowadzonego bez opłaty podatku. Jeżeli zabezpieczenie złożono tylko na pewien czas oznaczony, natenczas należy je odnowić we właściwym czasie;
- d) który z dopuszczonych alternatywnie sposobów denaturowania wybrano (§ 4), dalej oznaczenie lokalu, w którym będzie się denaturować;
- e) lokal, w którym pobrany bez opłaty podatku cukier przechowywany będzie przed denaturowaniem. Lokal ten musi nadawać się do podania go zamknięciu urzędowemu;

- f) opis technicznego postępowania przy wyrobie mydeł glicerynowych i w przybliżeniu zawartość cukru w wyrabiać się mającem mydle i to albo w procentach wagi netto albo w gramach na tuzin;
- g) wyraźne oświadczenie, że przedsiębiorca podaje się tak wydanym już ogólnym przepisom o kontroli, jak i tym, które ewentualnie od wypadku do wypadku osobno wydane zostaną, i że gotów jest, zwrócić administracyi skarbowej te większe wydatki, któreby ewentualnie urosły z powodu przedsięwzięcia denaturowania.

W pozwoleniu podać należy roczną ilość cukru sprowadzić się mającego, źródło poboru, sposób denaturowania i organ skarbowy, do którego wnosić należy zgłoszenia denaturowania.

O udzielonem pozwoleniu jak i o każdej jego zmianie zawiadomić należy w sposób odpowiedni tak organ skarbowy, któremu poruczono nadzór nad fabryką cukru względnie nad wolnym składem, jak i ten, któremu poruczono urzędowy skarbowy nadzór nad przedsiębiorstwem upoważnionem do sprowadzania. Organa te mają czuwać nad tem, aby nie przekroczono ilości dozwolonej do sprowadzania.

W przypadku stwierdzonego nadużycia cofnie się pozwolenie natychmiast niezawisłe od karnych skutków nadużycia jako przestępstwa skarbowego; cofnąć je można także i wtedy, jeżeli strona nie dopełni któregokolwiek obowiązku rozporządzeniem niniejszem przepisanego, lub też później w drodze wykonawczej przepisać się mającego.

## § 2

### Urzędowa kontrola skarbowa.

Przedsiębiorcy, którzy sprowadzają wolny od podatku cukier do powyższego celu, podlegają urzędowej kontroli skarbowej i są obowiązani pozwalać organom skarbowym wchodzić do lokali przemysłowych i przeznaczonych do przechowywania a to w tym celu, aby można uwićć na fabrykację i ją kontrolować. Oni są dalej obowiązani organom tym na każdorazowe ich żądanie przedkładać do przeglądnięcia swe zapiski przemysłowe.

Władze skarbowe są uprawnione, w przedsiębiorstwach tych przedsiębrać rewizye tak często, jak często uznają to za wskazane, a przedsiębiorca jest obowiązany, organom, którym rewizyę poruczono, iść w każdym względzie na rękę.

Przedsiębiorcy muszą zaopatrzyć się w nadające się do ważenia i ocechowane wagi, ciężarki i każdorazowo do kontroli potrzebne przyrządy, które winny oddać organom skarbowym na ich każdorazowe żądanie do dyspozycyi.

Zabrania się surowo i pod karą używać cukru, sprowadzonego na podstawie otrzymanego pozwolenia bez opłaty podatku, do innego celu aniżeli do wyrobu mydeł glicerynowych. W szczególności uważać się będzie także za przekroczenie tego zakazu, jeżeli cukier sprowadzony bez opłaty podatku odstąpi się — bez względu na to czy przed czy po dokonaniem denaturowaniu — innym za opłatą lub bezpłatnie; dalej, jeżeli z cukru denaturowanego wydzielili się znowu zupełnie lub częściowo domieszki denaturacyjną lub też przez dodanie jakichkolwiek materiałów zneutralizuje się działanie domieszki denaturacyjnej.

Odbitkę powyższych zakazów wywiesić ma przedsiębiorca w zakładzie przemysłowym na dokładnie widocznem miejscu.

## § 3.

Sprowadzenie cukru, który ma być użyty bez opłaty podatku.

Co do wyprowadzenia cukru z fabryki cukru względnie z wolnego składu i co do wprowadzenia go do fabryki mydła stosować należy analogicznie postanowienia § 20. II. powyżej powołanych przepisów wykonawczych o opodatkowaniu cukru.

Zgłoszenie wyprowadzenia nastąpić ma zawsze z powołaniem się na odnośne pozwolenie.

Po dokonaniu wyprowadczej czynności urzędowej weciągnąć należy odnośną posyłkę cukru do rejestru odbiorczego, który prowadzić należy według wzoru l. 6 przepisów wykonawczych o opodatkowaniu cukru, i aż do denaturowania złożyć cukier pod zanknięciem urzędowem.

## § 4.

### Zgłoszenie i dokonanie denaturowania.

O każdym zamierzonym denaturowaniu cukru należy co najmniej na trzy dni naprzd zawiadomić pisemnie organ skarbowy, wymieniony w odnośnem pozwoleniu, według dołączonego tu wzoru, a to Wzór. w podwójnem wygotowaniu.

Ilość cukru, który ma być naraz poddany denaturowaniu, musi wynosić co najmniej jeden cetnar metryczny.

Do denaturowania cukru bez opłaty podatku sprowadzonego do wyrobu mydeł glicerynowych, dopuszcza się aż do dalszego zarządzenia następujące domieszki denaturacyjne:

- czysty suchy proszek mydlany (mydło sproszkowane, wolne od sody, szkła wodnego, łaju, krochmalu i podobnych środków obciążających i materji napełniających) albo
- sodę handlową kalcynowaną albo
- sodę handlową skryształizowaną.

Domieszki denaturacyjnej ma strona dostarczyć, organom nadzorczym wolno jednak brać z niej próby i kazać je badać.

*Ad a.* Proszkiem mydlanym denaturować można tylko cukier piaskowy lub mielony. Denaturowanie ma się odbywać w ten sposób, że cukier, który ma być denaturowany, rozsypuje się na równej płaszczyźnie n. p. na strychu lokalu fabrycznego i t. p., w ile możności cienkiej warstwie, skrapia się około jednym litrem wody na 100 kilogramów cukru a następnie posypuje się to natychmiast, ile możności równomiernie przygotowanym proszkiem mydlanym w stosunku 3 kilogramów na 100 kilogramów cukru. Następnie całą masę miesza się tak długo, aż osiągnie się równomierną mieszaninę domieszki denaturacyjnej z cukrem. Dopiero z tą chwilą uważa się denaturowanie za ukończone i pozostawia się tak zdenaturowany cukier stronie celem dalszego przerabiania.

*Ad b i c.* Sodą denaturować można tylko cukier poprzednio wodą rozpuszczony. Cukier mający być denaturowany należy przeto najprzód pod kontrolą wsypać do kadzi przeznaczonej do rozpuszczania i rozpuścić go zupełnie taką ilością wody, jaka jest potrzebną do zupełnego rozpuszczenia cukru. Dopiero ten roztwór rozpuszcza się jedną z powyższych domieszek denaturacyjnych, a mianowicie, jeżeli denaturuje się kalcynowaną sodą handlową, 10 kilogramami tej sody a. jeżeli denaturuje się skrzystalizowaną sodą handlową, 25 kilogramami sody skrzystalizowanej, na każde 100 kilogramów cukru wysypanego do kadzi przeznaczonej do rozpuszczania.

Denaturowanie uważa się dopiero wtedy za ukończone, gdy cukier i domieszka denaturacyjna po dłuższem, silnem mieszanu są zupełnie rozpuszczone. Po ukończeniu denaturowania dodać można do roztworu także i inne jeszcze materiały przeznaczone do wyrobu mydła, o ile nie nadają się one do zneutralizowania domieszki denaturacyjnej. Zdenaturowany cukier pozostawia się stronie do dalszego użycia.

Denaturowania dokonać mają przynajmniej dwa organa skarbowe, które bez przerwy mają być obecne przy denaturowaniu. Organa te są nadto uprawnione, jeżeli uznają to za potrzebne, pobrać próbki zdenaturowanego cukru względnie roztworu cukru i przesać je władzy skarbowej pierwszej instancyi do zbadania.

Dokonanie czynności urzędowej uwidocznic należy w obydwu egzemplarzach zgłoszenia. Jeden egzemplarz otrzymuje strona napowrót dla swego pokrycia, natomiast drugi egzemplarz dołącza się do rejestru odbiorczego.

Od cukru nie zużytego w ciągu roku, na który opiewa pozwolenie, uiścić należy podatek spożywczy.

### § 5.

Termin mocy obowiązującej i postanowienia przejściowe.

Rozporządzenie to nabiera mocy obowiązującej z dniem 1. stycznia 1904.

Z dniem tym tracą moc obowiązującą postanowienia dodatku A, do § 20 przepisów wykonawczych o opodatkowaniu cukru z dnia 29. sierpnia 1903, Dz. u. p. Nr. 176, odnoszące się do wolnego od podatku użycia cukru do wyrobu mydeł glicerynowych, o ile nie mają one mieć jeszcze zastosowania według następujących postanowień.

W przedsiębiorstwach, które posiadają już pozwolenie do używania wolnego od podatku cukru do wyrobu mydeł przeznaczonych na wywóz, przeprowadzić należy w dniu 15. lutego 1904 obliczenie określone w § 8. wyżej powołanego dodatku. Zapas książkowy cukru pobranego bez opłaty podatku, a nie wywiezionego, jaki okaże się przy tem obliczeniu, należy opodatkować, o ile nie jest on pokryty rzeczywistymi zapasami nie przerobionego cukru i cukrem w zapasach mydła, znajdujących się w przedsiębiorstwie.

Do tego obliczenia zarządca należy od strony pisemnej deklaracji co do ilości mydeł i zawartości w nich cukru a prawdziwość dat podanych sprawdzić przez odważenie lub w inny odpowiedni sposób. Gdyby istniały wątpliwości co do prawdziwości dat względem zawartości cukru, należy pobrać próbki i poddać je zbadaniu.

Rzeczywiście znajdujący się zapas cukru doliczyć należy do ilości, którą można sprowadzić wedle pozwolenia udzielonego w myśl tego rozporządzenia i należy ten zapas cukru aż do denaturowania złożyć pod urzędowem zamknięciem.

Gdyby *exporteur* nie uzyskał pozwolenia w myśl tego rozporządzenia, natenczas należy opodatkować cały zapas cukru, który według obliczenia ma się znajdować.

**Böhm wtr.**

Wzór.

Kraj:

Okrąg skarbowy:

Oddział straży skarbowej:

**Zgłoszenie**Unikat  
Duplikat

fabryki mydła p. . . . . w . . . . . l. kons. . . . o zamierzonym denaturo-  
waniu cukru przeznaczonego do wyrobu mydeł glicerynowych.

Miesiąc, dzień	Godzina	Lokal, w którym denaturowa- nie ma nastąpić	Ciężar netto cukru przeznaczo- nego do denaturowa- nia w kilo- gramach	Domieszka denaturacyjna		U w a g a
				rodzaj	Ilość w kilo- gramach	
1	2	3	4	5	6	7

. . . . . dnia . . . . . 19 . . . . .

(Podpis strony.)

## Załatwienie.

1. Oddano dnia . . . . .
2. Rodzaj i ciężar netto cukru przeznaczonego do denaturowania . . . . .
3. Rodzaj i ilość domieszki denaturacyjnej użytej do denaturowania . . . . .
4. Godzina rozpoczęcia i ukończenia urzędowej czynności denaturowania . . . . .

Miejsce i data.

Podpis:

L.S.

# Dziennik ustaw państwa

dla

## królestw i krajów w Radzie państwa reprezentowanych

wychodzi nakładem c. k. Drukarni nadwornej i rządowej we Wiedniu, w jej Składzie, dzielnica I., Singerstraße l. 26, także w roku 1904 w języku niemieckim, czeskim, kroackim, polskim, rumuńskim, ruskim, słoweńskim i włoskim.

Prenumerata na cały rocznik 1904 każdego z tych ośmiu wydań Dziennika ustaw państwa, za którą poszczególne części wydaje się w miejscu lub posyła pocztą bezpłatnie, wynosi 8 K.

Prenumeruje się w Składzie c. k. Drukarni nadwornej i rządowej we Wiedniu, dzielnica I., Singerstraße l. 26, gdzie można kupować także pojedyncze roczniki i pojedyncze części Dziennika ustaw państwa.

Zamawiając jednak Dziennik ustaw państwa, trzeba równocześnie złożyć przypadającą kwotę pieniężną, gdyż Dziennik posyła się tylko tym, którzy prenumeratę z góry zapłacą.

Pojedyncze roczniki wydania niemieckiego dostać można:

Rocznik 1849 za . . . 4 K 20 h	Rocznik 1867 za . . . 4 K — h	Rocznik 1885 za . . . 3 K 60 h
" 1850 " . . . 10 " 50 "	" 1868 " . . . 4 " — "	" 1886 " . . . 4 " 60 "
" 1851 " . . . 2 " 60 "	" 1869 " . . . 6 " — "	" 1887 " . . . 5 " — "
" 1852 " . . . 5 " 30 "	" 1870 " . . . 2 " 80 "	" 1888 " . . . 8 " 40 "
" 1853 " . . . 6 " 20 "	" 1871 " . . . 4 " — "	" 1889 " . . . 6 " — "
" 1854 " . . . 8 " 40 "	" 1872 " . . . 6 " 40 "	" 1890 " . . . 5 " 40 "
" 1855 " . . . 4 " 70 "	" 1873 " . . . 6 " 60 "	" 1891 " . . . 6 " — "
" 1856 " . . . 4 " 90 "	" 1874 " . . . 4 " 60 "	" 1892 " . . . 10 " — "
" 1857 " . . . 5 " 70 "	" 1875 " . . . 4 " — "	" 1893 " . . . 6 " — "
" 1858 " . . . 4 " 80 "	" 1876 " . . . 3 " — "	" 1894 " . . . 6 " — "
" 1859 " . . . 4 " — "	" 1877 " . . . 2 " — "	" 1895 " . . . 7 " — "
" 1860 " . . . 3 " 40 "	" 1878 " . . . 4 " 60 "	" 1896 " . . . 7 " — "
" 1861 " . . . 3 " — "	" 1879 " . . . 4 " 60 "	" 1897 " . . . 15 " — "
" 1862 " . . . 2 " 80 "	" 1880 " . . . 4 " 40 "	" 1898 " . . . 6 " — "
" 1863 " . . . 2 " 80 "	" 1881 " . . . 4 " 40 "	" 1899 " . . . 10 " — "
" 1864 " . . . 2 " 80 "	" 1882 " . . . 6 " — "	" 1900 " . . . 7 " — "
" 1865 " . . . 4 " — "	" 1883 " . . . 5 " — "	" 1901 " . . . 6 " — "
" 1866 " . . . 4 " 40 "	" 1884 " . . . 5 " — "	" 1902 " . . . 7 " 50 "

Roczniki wydań w innych siedmiu językach od r. 1870 począwszy dostać można po tej samej cenie co wydanie niemieckie.

Cena handlowa za rocznik 1903 podaną zostanie do wiadomości z początkiem stycznia 1904.

Nabywającym przynajmniej 10 dowolnych zupełnych roczników Dziennika ustaw państwa na raz przyznaje się opust 20%, nabywającym zaś zupełne zbiory Dziennika ustaw państwa od roku 1849, względnie 1870 — opust 30% od sumy cen odnośnych poszczególnych roczników.

NB. Egzemplarze Dziennika ustaw państwa, które zaginęły lub doszły niezupełne, reklamować należy najpóźniej w przeciągu czterech tygodni wprost w c. k. Drukarni nadwornej i rządowej we Wiedniu, dzielnica III, Rennweg l. 16.

Po upływie tego terminu można pojedyncze części Dziennika ustaw państwa dostać tylko za opłatą ceny handlowej ( $\frac{1}{4}$  arkusza = 2 strony za 2 h).

Ponieważ wszystkie roczniki wydania niemieckiego od roku 1849 i wszystkie roczniki wydań w innych siedmiu językach od roku 1870 są całkowicie uzupełnione, przeto można nabyć w c. k. Drukarni nadwornej i rządowej nie tylko każdy pojedynczy rocznik po cenie wyżej podanej, lecz nawet każdą z osobna część wszystkich tych roczników po cenie handlowej ( $\frac{1}{4}$  arkusza = 2 strony za 2 h); tym sposobem umożliwione zostało uzupełnienie niekompletnych roczników i zestawienie pojedynczych części podług materyi.



# Dziennik ustaw państwa

dla

królestw i krajów w Radzie państwa reprezentowanych.

Część CXX. — Wydana i rozestana dnia 31. grudnia 1903.

---

**Treść:** *M* 270. Rozporządzenie, dotyczące zmiany §. 3 rozporządzenia ministeryalnego z dnia 3. kwietnia 1903, co do terminu, do którego pozostają w mocy istniejące obecnie uzanse na giełdach produktów rolniczych.

---

**270.**

**Rozporządzenie Ministerstw rolnictwa, skarbu, handlu i sprawiedliwości z dnia 28. grudnia 1903,** dotyczące zmiany §. 3 rozporządzenia ministeryalnego z dnia 3. kwietnia 1903, Dz. u. p. Nr. 78, co do terminu, do którego pozostają w mocy istniejące obecnie uzanse na giełdach produktów rolniczych.

Na zasadzie §u 25. ustawy z dnia 4. stycznia 1903, Dz. u. p. Nr. 10, którą wydano kilka postanowień zmieniających i uzupełniających ustawę z dnia 1. kwietnia 1875, Dz. u. p. Nr. 67, o organizacyi giełd, rozporządza się co następuje:

**Artykuł I.**

§. 3 rozporządzenia ministeryalnego z dnia 3. kwietnia 1903, Dz. u. p. Nr. 78, w obecnej

swej osnowie traci moc obowiązującą i ma na przyszłość opiewać jak następuje:

**§. 3.**

Inne postanowienia przepisów, wymienionych w §ie 1., tracą na poszczególnych giełdach produktów rolnych moc obowiązującą z wejściem w życie nowych, na zasadzie §u 8. ustawy z dnia 4. stycznia 1903, Dz. u. p. Nr. 10, wydanych przepisów normujących warunki transakcyi i rozwikłania interesów giełdowych (uzansów), najpóźniej jednak w dniu 31. marca 1904; do tego czasu po myśli §u 25. ustawy z dnia 4. stycznia 1903, Dz. u. p. Nr. 10, pozostawia się postanowienia te w mocy jako postanowienia przejściowe.

**Artykuł II.**

Rozporządzenie to nabiera mocy obowiązującej z dniem ogłoszenia.

**Koerber wlr.**  
**Call wlr.**

**Böhm wlr.**  
**Giovanelli wlr.**

# Dziennik ustaw państwa

dla

## królestw i krajów w Radzie państwa reprezentowanych

wychodzi nakładem c. k. Drukarni nadwornej i rządowej we Wiedniu, w jej Składzie dzielnica I., Singerstraße I. 26, także w roku 1904 w języku niemieckim, czeskim, kroackim, polskim, rumuńskim, ruskim, słoweńskim i włoskim.

Przenumerata na cały rocznik 1904 każdego z tych ośmiu wydań Dziennika ustaw państwa, za którą poszczególne części wydaje się w miejscu lub posyła pocztą bezpłatnie, wynosi 8 K.

Przenumeruje się w Składzie c. k. Drukarni nadwornej i rządowej we Wiedniu, dzielnica I., Singerstraße I. 26, gdzie można kupować także pojedyncze roczniki i pojedyncze części Dziennika ustaw państwa.

Zamawiając jednak Dziennik ustaw państwa, trzeba równocześnie złożyć przypadającą kwotę pieniężną, gdyż Dziennik posyła się tylko tym, którzy przenumeratę z góry zapłacą.

### Pojedyncze roczniki wydania niemieckiego dostać można:

Rocznik 1849 za . . . . .	4 K 20 h	Rocznik 1867 za . . . . .	4 K — h	Rocznik 1885 za . . . . .	3 K 60 h
" 1850 " . . . . .	10 " 50 "	" 1868 " . . . . .	4 " — "	" 1886 " . . . . .	4 " 60 "
" 1851 " . . . . .	2 " 60 "	" 1869 " . . . . .	6 " — "	" 1887 " . . . . .	5 " — "
" 1852 " . . . . .	5 " 20 "	" 1870 " . . . . .	2 " 80 "	" 1888 " . . . . .	8 " 40 "
" 1853 " . . . . .	6 " 30 "	" 1871 " . . . . .	4 " — "	" 1889 " . . . . .	6 " — "
" 1854 " . . . . .	8 " 40 "	" 1872 " . . . . .	6 " 40 "	" 1890 " . . . . .	5 " 40 "
" 1855 " . . . . .	4 " 70 "	" 1873 " . . . . .	6 " 60 "	" 1891 " . . . . .	6 " — "
" 1856 " . . . . .	4 " 90 "	" 1874 " . . . . .	4 " 60 "	" 1892 " . . . . .	10 " — "
" 1857 " . . . . .	5 " 70 "	" 1875 " . . . . .	4 " — "	" 1893 " . . . . .	6 " — "
" 1858 " . . . . .	4 " 80 "	" 1876 " . . . . .	3 " — "	" 1894 " . . . . .	6 " — "
" 1859 " . . . . .	4 " — "	" 1877 " . . . . .	2 " — "	" 1895 " . . . . .	7 " — "
" 1860 " . . . . .	3 " 40 "	" 1878 " . . . . .	4 " 60 "	" 1896 " . . . . .	7 " — "
" 1861 " . . . . .	3 " — "	" 1879 " . . . . .	4 " 60 "	" 1897 " . . . . .	15 " — "
" 1862 " . . . . .	2 " 80 "	" 1880 " . . . . .	4 " 40 "	" 1898 " . . . . .	6 " — "
" 1863 " . . . . .	2 " 80 "	" 1881 " . . . . .	4 " 40 "	" 1899 " . . . . .	10 " — "
" 1864 " . . . . .	2 " 80 "	" 1882 " . . . . .	6 " — "	" 1900 " . . . . .	7 " — "
" 1865 " . . . . .	4 " — "	" 1883 " . . . . .	5 " — "	" 1901 " . . . . .	6 " — "
" 1866 " . . . . .	4 " 40 "	" 1884 " . . . . .	5 " — "	" 1902 " . . . . .	7 " 50 "

Roczniki wydań w innych siedmiu językach od r. 1870 począwszy dostać można po tej samej cenie co wydanie niemieckie.

Cena handlowa za rocznik 1903 podaną zostanie do wiadomości z początkiem stycznia 1904.

Nabywającym przynajmniej 10 dowolnych zupełnych roczników Dziennika ustaw państwa na raz przyznaje się opust 20%, nabywającym zaś zupełne zbiory Dziennika ustaw państwa od roku 1849, względnie 1870 — opust 30% od sumy cen odnośnych poszczególnych roczników.

NB. Egzemplarze Dziennika ustaw państwa, które zaginęły lub doszły niezupełne, reklamować należy najpóźniej w przeciągu czterech tygodni wprost w c. k. Drukarni nadwornej i rządowej we Wiedniu, dzielnica III, Rennweg I. 16.

Po upływie tego terminu można pojedyncze części Dziennika ustaw państwa dostać tylko za opłatą ceny handlowej ( $\frac{1}{4}$  arkusza = 2 strony za 2 h).

Ponieważ wszystkie roczniki wydania niemieckiego od roku 1849 i wszystkie roczniki wydań w innych siedmiu językach od roku 1870 są całkowicie uzupełnione, przeto można nabyć w c. k. Drukarni nadwornej i rządowej nie tylko każdy pojedynczy rocznik po cenie wyżej podanej, lecz nawet każdą z osobną część wszystkich tych roczników po cenie handlowej ( $\frac{1}{4}$  arkusza = 2 strony za 2 h); tym sposobem umożliwione zostało uzupełnienie niekompletnych roczników i zestawienie pojedynczych części podług materyi.